

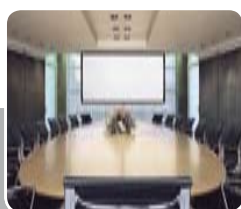

BEKAFUN  
BVBA

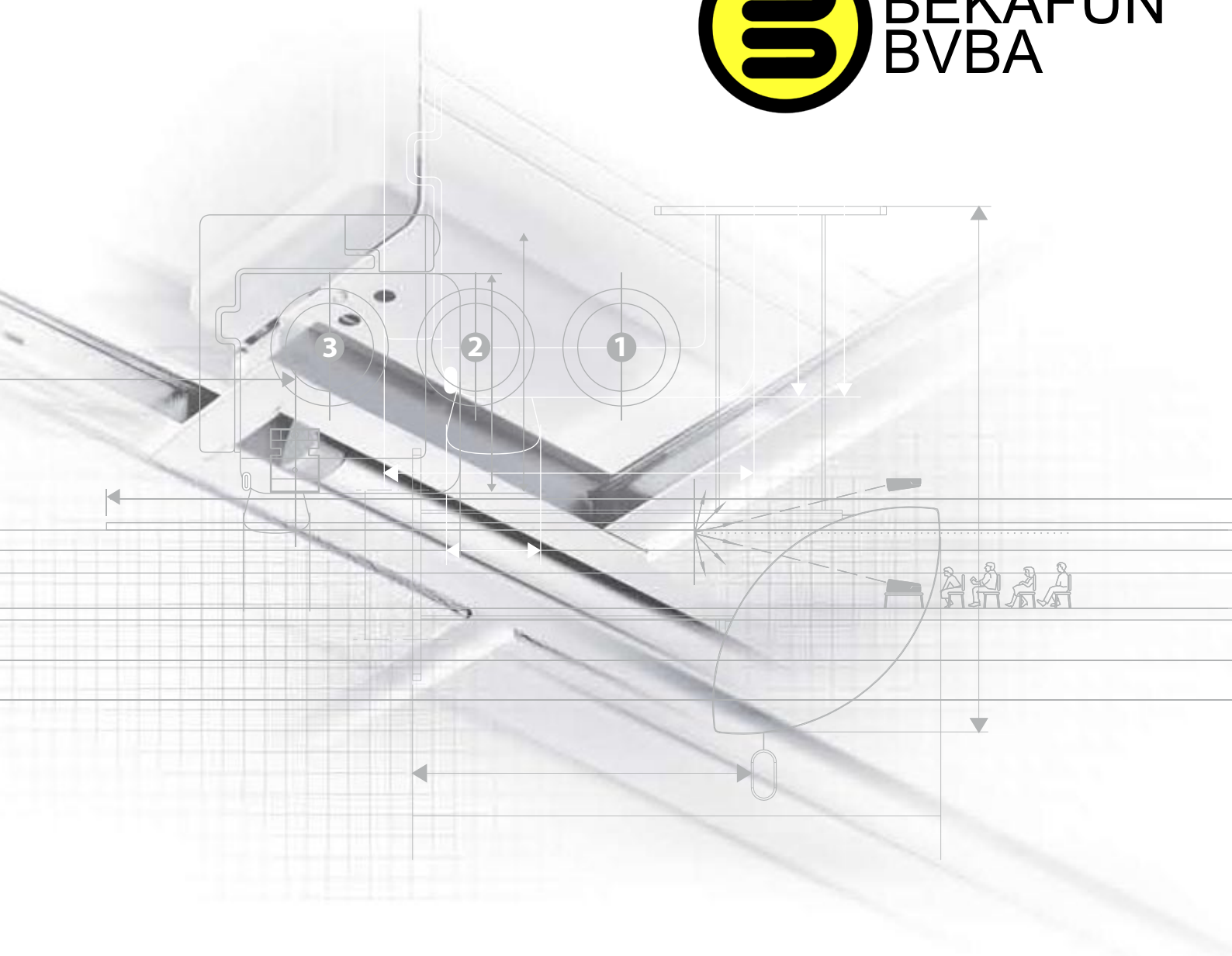

# PRODUCTCATALOGUS 2009

PROJECTIESCHERMEN & PRESENTATIEMEUBELEN

**Europa's nr. 1**  
in projectieschermen



**PROJECTAI**  
Screens for Professionals



Bij Projecta zijn we trots op wat we maken en waar we voor staan: topkwaliteit projectieschermen en AV-meubelen voor elke situatie en een uitstekende service! In Nederland staat de grootste en modernste productiefaciliteit in Europa. Daar werken we aan de hoge kwaliteit die de klanten van Projecta verwachten en gewend zijn.

De markt verandert continu en daarom blijft Projecta innoveren. In deze nieuwe catalogus tonen we de resultaten daarvan. Zo introduceren we de vertaling van onze nieuwste ideeën in bijvoorbeeld de range 'design' en 'inbouw' projectieschermen. Uiteraard komen ook alle andere producten uit ons uitgebreide programma aan bod in deze Product Catalogus 2009.

## EEN NIEUWE CATALOGUS, NIEUWE PRODUCTEN EN EEN NIEUWE LOOK...

### PROJECTA CONCEPT ELECTROL PROJECTIESCHERMEN



Projecta blijft verrassen en verbeteren. We presenteren nu een range projectieschermen die gezien mogen en moeten worden. Het betekent tegelijkertijd de introductie van een complete range schermen met een unieke vormgeving. Hoge kwaliteit projectieschermen met een bijzonder vormgegeven aluminium behuizing en een uitgebreide selectie van aspect ratio's, formaten en doeksoorten. Deze schermen bieden een oplossing voor elke moderne inrichting dankzij de strakke lijnen en kleuren.

**De Projecta Concept Electrol projectieschermen vindt u op pag 28.**

## PROJECTA INBOUWOPLOSSINGEN

“Toch zonde dat we onze fantastische schermen zo mooi inbouwen”

Naast schermen die gezien mogen worden, biedt Projecta een complete range inbouwoplossingen die alleen maar zichtbaar zijn wanneer dat nodig is! Niet in elke zorgvuldig ingerichte ruimte is de visuele aanwezigheid van een projectiescherm gewenst. Precies daarom onttrekken Projecta's inbouwoplossingen een projectiescherm optimaal aan het zicht. De top in presentatietechniek vraagt immers om een ruimte waar die het beste tot zijn recht komt. De veelzijdige Integrator Electrol en de praktische Descender (RF) Electrol bieden de installateur gemak in montage en connectiviteit. Deze schermen zijn speciaal voor dit doel ontworpen en zijn daarom de beste oplossing voor plafondbouw.

**De Projecta inbouwoplossingen vindt u vanaf pagina 32.**

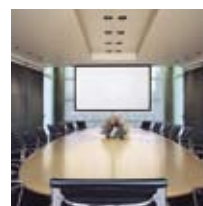
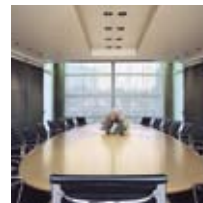

### DE PROJECTA ELPRO LARGE ELECTROL IS VERBETERD

De Elpro Large Electrol is voortaan standaard met variabele ophanging en Easy Serviceability Systeem. De bevestigingsbeugels zijn nu binnen één meter van beide zijkappen variabel te positioneren. Door deze aanpassing is de Elpro Large Electrol nog makkelijker en sneller te installeren. Nieuw is ook het Easy Serviceability Systeem waardoor de motor bereikbaar blijft na installatie voor afstelling en onderhoud. De Elpro Large Electrol is een projectiescherm voor grote applicaties. Leverbaar van 3,5 tot 5 meter breed met een maximum hoogte van 6 meter.

**De Projecta Elpro Large Electrol vindt u vanaf pagina 50.**



<b>INTRODUCTIE</b>	<b>2</b>
<b>WAAROM EEN PROJECTIESCHERM?</b>	<b>5</b>
<b>WAAROM PROJECTA?</b>	<b>6</b>
<b>PROJECTIEDOEKEN</b>	<b>7</b>
<b>Het belang van een goed projectiedoek</b>	
<b>Diffuus projectiedoek</b>	
• Matwit M	8
• Matwit S	8
• Matwit D	8
• Matwit P	9
• High Contrast Cinema Vision	9
• High Contrast M	9
• High Contrast D	10
• High Contrast S	10
• High Contrast Sound	10
<b>Reflectief projectiedoek</b>	
• Datalux S	11
<b>Retro Reflectief projectiedoek</b>	
• High Power	12
• Matwit High Gain	12
<b>Diffuus reflectief (doorzicht) projectiedoek</b>	
• Da-TeX	12
<b>SELECTIE VAN HET JUISTE SCHERM</b>	<b>14</b>
<b>Business &amp; conference</b>	<b>16</b>
<b>Business &amp; conference (grote toepassingen)</b>	<b>18</b>
<b>Home entertainment</b>	<b>20</b>
<b>Onderwijs</b>	<b>22</b>
<b>Verhuur</b>	<b>24</b>
<b>PRODUCTOVERZICHT</b>	<b>26</b>

# INHOUDSOPGAVE



## WAAROM EEN PROJECTIESCHERM?

Een presentatie voorbereiden kost veel tijd! Een boodschap moet overtuigend overgebracht worden naar het publiek en dan is het ook zeer belangrijk dat die boodschap goed zichtbaar is. Wanneer geprojecteerd wordt op een oppervlak dat daarvoor niet geschikt is, geeft dit absoluut een tegenvallend resultaat. Zelfs de beste spreker kan de toevoeging van een scherp geprojecteerde presentatie goed gebruiken. Het eindresultaat van de projectie wordt mede bepaald door het gebruik van een projectiescherm en de kwaliteit van de gebruikte materialen. Een kwaliteitsscherm van Projecta presenteert haarscherpe en contrastrijke beelden zodat het resultaat van de presentatie maximaal is. Dit is natuurlijk van toepassing op elke situatie waarin een gedetailleerd beeld nodig is, zoals bij conferenties, evenementen, educatie en home entertainment.

In de visie van Projecta is een projectiescherm een essentieel onderdeel van een complete installatie. Het principe 'iedere keten is zo sterk als zijn zwakste schakel' geldt ook voor projectie.

### DE PROJECTA COUNT DOWN: WHY A SCREEN?

Een goed projectiescherm is essentieel. Vier doorslaggevende elementen voor een beter beeld...

#### 4 EEN VLAK OPPERVLAK OM OP TE PROJECTEREN!

#### 3 SIZE DOES MATTER!

Bij projectie kun je met een groot projectiescherm van goede kwaliteit een fantastisch resultaat bereiken.

#### 2 UNIFORM BEELD!

Een gelijkmatige distributie van licht op een projectiedoek heet in projectietermen een goede uniformiteit. Uniformiteit is essentieel voor een egaal beeld met een brede kijkhoek in de gewenste richting (het publiek).

#### 1 EEN SCHERP EN GEDETAILLEERD BEELD!



**Kwaliteit telt bij projectie. Wie eenmaal besluit tot de aanschaf van een projectiescherm moet natuurlijk kiezen voor Projecta! De overtuigende argumenten staan op de volgende pagina....**

**DAAROM PROJECTA!**

## WAAROM PROJECTA?



- elk product wordt individueel gecontroleerd door een Projecta medewerker. Projecta producten worden voorzien van een PQC-sticker nadat ze door gekwalificeerde Projecta medewerkers zijn goedgekeurd bij de eindcontrole.



- Projecta laat de kwaliteit van haar producten bewaken door het TÜV /GS programma;



- de Projecta producten voldoen aan de strengste kwaliteits- en veiligheidseisen in Europa en worden onder CE markering geleverd;



- ISO 9001:2000 als kwaliteitsbewijs voor alle bedrijfsprocessen binnen Projecta b.v.

### Even voorstellen...

Projecta is een internationaal toonaangevende fabrikant met een ongeëvenaarde expertise op het gebied van projectieschermen. In meer dan 50 jaar is Projecta uitgegroeid tot een wereldwijd opererende onderneming met haar hoofdkwartier in Weert, Nederland. Vanaf onze oprichting in 1953 hebben wij grote ervaring opgebouwd op het gebied van productie en levering van een breed, kwalitatief hoogwaardig assortiment van projectieschermen en presentatiemeubelen. Wij staan voor een persoonlijke, servicegerichte en hoog gekwalificeerde internationale verkoopondersteuning. Onze kracht is dat we ons volledig richten op de ontwikkeling en productie, waardoor we technisch geavanceerde en duurzame projectieschermen en -meubels kunnen presenteren. Dankzij de duurzame relatie met onze dealers, distributeurs en eindgebruikers kunnen wij steeds weer effectief inspelen op de veranderende behoeften in de verschillende markten.

Als Europa's nummer één in projectieschermen presenteert Projecta producten van topkwaliteit, slimme montagesystemen en natuurlijk optimale dealerondersteuning. We blijven continu werken aan kwaliteitsverbetering op alle fronten. Onze klanten verwachten nu eenmaal dat we op topniveau blijven presteren. Zij kiezen bewust voor Projecta omdat ze weten dat we ons op een aantal essentiële onderdelen onderscheiden...

### Kwaliteit

- meer dan 50 jaar ervaring met de productie van projectieschermen;
- kwaliteit in alles wat we doen en maken;
- groot assortiment voor alle toepassingen;
- nummer 1 in Europa met afstand;
- grootste productiefaciliteit voor projectieschermen in Europa;
- productie in Nederland;

### Innovatie

- het unieke Easy Install systeem voor montage, integratie en connectiviteit;
- nieuwe range met een eigentijds ontwerp;
- complete range inbouwoplossingen;
- projectieschermen met een speciale structuurlak om onnodige reflectie te voorkomen;
- alle projectieschermen worden, waar mogelijk, geleverd met een zwart kader rondom het zichtvlak. Het zwarte kader verhoogt de waargenomen helderheid van het geprojecteerde beeld.

### Service

- korte levertijden;
- hoge leverbetrouwbaarheid;
- projectieschermen op maat maken wij snel en volgens de wens van de klant;
- meer dan 1200 standaard producten;
- service en support zijn topprioriteit.

### Kennis

- Al meer dan 50 jaar specialist op het gebied van projectiedoeken die in het eigen concern worden geproduceerd;
- hoge technische kennis bij de meertalige Projecta medewerkers;
- Infocomm CTS (Certified Technology Specialist) gecertificeerd;
- Projecta is actief lid van de CEDIA (Custom Electronics Design and Installation Associates) en InfoComm International, twee van de grootste vakorganisaties ter wereld.



## DAAROM PROJECTA!

## HET BELANG VAN EEN GOED PROJECTIEDOEK

De techniek van een goed projectiescherm zit voor een deel in de bediening en montage, maar het allerbelangrijkst is het projectiedoek. De keuze van het doeksoort bepaalt hoe het scherm omgaat met de geprojecteerde beelden.

Bij de keuze van een projectiedoek spelen drie factoren een belangrijke rol: omgevingslicht (ambient light), projector performance (output) en de projector positie. Deze variabelen moeten goed op elkaar zijn afgestemd om een optimaal beeld te creëren.

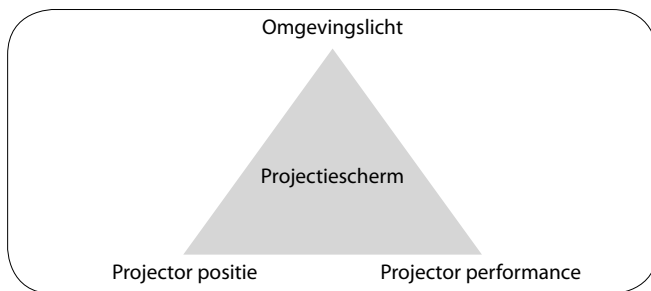

### EIGENSCHAPPEN PROJECTIEDOEK

De eigenschappen van een projectiedoek worden uitgedrukt in de reflectiewaarde en de kijkhoek.

#### Reflectiewaarde (Gain):

De reflectiewaarde wordt gemeten in 'gain'. Gain is gerelateerd aan een vaste referentiestandaard: Magnesium Carbonate ( $MgCO_3$ ).  $MgCO_3$  absorbeert geen licht maar straalt het geprojecteerde licht perfect gelijkmatig terug. Matwit is de standaard bij een projectiedoek, waarbij de gain dan ook op 1,0 is vastgesteld.

#### Kijkhoek:

De kijkhoek van een projectiedoek geeft aan tot welke graad het geprojecteerde beeld duidelijk zichtbaar is. Hoe verder de kijkhoek is verwijderd van de as van het beeld, hoe meer de helderheid van het beeld zal afnemen. De maximale kijkhoek is daar waar je minder dan 50% van de lichtintensiteit waarneemt. Deze grens wordt aangehouden als algemeen geldende norm voor beeldkwaliteit. Hoe hoger de gain van een projectiedoek, hoe smaller de kijkhoek is.

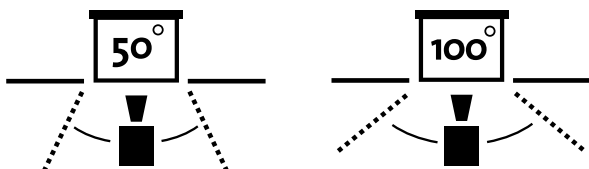

### SOORTEN PROJECTIEDOEK

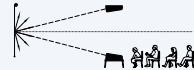

#### Diffuus

Een diffuus projectiedoek verspreidt het licht gelijkmatig en heeft een brede kijkhoek. Bij een diffuus projectiedoek wordt het licht niet gebundeld maar gelijkmatig verspreid, waardoor de gain altijd om en nabij de norm van 1,0 zal zijn. De projector is zowel aan het plafond te monteren als op een tafel te plaatsen.



#### Reflectief

Bij een reflectief projectiedoek wordt het geprojecteerde licht gebundeld vanaf de projector die aan het plafond hangt richting de kijker. De hoek van inval is de hoek van uitval. Door de bundeling van het licht verkleint de kijkhoek maar verhoogt de gain.



#### Retro-reflectief

Bij een retro-reflectief projectiedoek wordt het geprojecteerde licht gebundeld vanaf de projector die op een tafel staat richting de kijker. Het licht wordt terug gekaatst naar de richting waar het vandaan komt. Door de bundeling van het licht verkleint de kijkhoek maar verhoogt de gain.



#### Diffuus reflectief (doorzicht)

Bij een diffuus reflectief projectiedoek wordt het geprojecteerde licht verspreid terwijl er geprojecteerd wordt vanaf de achterzijde van het projectiedoek. De projector kan zowel aan het plafond hangen als op een tafel staan. Een diffuus reflectief projectiedoek heeft een smalle kijkhoek en een hogere gain.

### ZWARTE KADERS

Een zwart kader rondom een geprojecteerd beeld verhoogt de waargenomen helderheid van het beeld. Aangezien Projecta de hoogste kwaliteitsnorm nastreeft worden alle projectieschermen, waar dit technisch mogelijk is, geleverd met een kader. Standaard heeft een elektrisch of handbediend projectiescherm van Projecta een kader van 5 cm rondom het zichtvlak. Uitzonderingen hierop zijn de schermen met een 1:1 aspect ratio. Deze projectiedoeken hebben een kader van 2.5 cm links en rechts tot een breedte van 220 cm. Vanaf 240 cm breedte is het kader 5 cm links en rechts.

## DIFFUUS PROJECTIEDOEK

### MATWIT M



Reflectiewaarde: 1,0  
Kijkhoek: 100°

Het hoogwaardige Matwit M projectiedoek is een dubbelzijdig gelamineerd vinyl op een glasweefsel drager. Dit duurzame projectiedoek vindt zijn toepassing in schermen waar dit doek uitgerold wordt. De unieke productiemethode zorgt ervoor dat het Matwit M projectiedoek maar in één richting op te rollen is, waardoor het doek zeer vlak hangt. Het Matwit M doek voldoet aan de zeer strenge DIN 4102-1 norm in klasse B1 voor brandwerendheid. Het projectiedoek heeft een zwarte achterzijde om te voorkomen dat licht achter het projectiedoek de projectie beïnvloedt. Matwit projectiedoek geeft kleuren helder en natuurgetrouw weer.

#### Beschikbaar in:

- Concept (RF) Electrol
- Integrator Electrol
- Descender (RF) Electrol
- Elpro (RF) Electrol
- Cinelpro (RF) Electrol
- Hapro Manual

### MATWIT S



Reflectiewaarde: 1,0  
Kijkhoek: 100°

Het Matwit S projectiedoek is een dubbelzijdig gelamineerd vinyl op een glasweefsel drager. Dit projectiedoek vindt zijn toepassing in schermen waar het doek uitgerold wordt. Het Matwit S doek voldoet aan de DIN 4102-1 norm in klasse B2 voor brandwerendheid. Het projectiedoek heeft een zwarte achterzijde om te voorkomen dat licht achter het projectiedoek de projectie beïnvloedt. Matwit projectiedoek geeft kleuren helder en natuurgetrouw weer.

#### Beschikbaar in:

- Concept Electrol
- Concept Plus Electrol
- Integrator Electrol
- Descender (RF) Electrol
- VariVision Electrol
- Elpro (RF) Electrol
- Cinelpro (RF) Electrol
- Compact (RF) Electrol
- Cinema (RF) Electrol
- SlimScreen Electrol
- Hapro Manual
- ProScreen
- ProCinema
- FlexScreen
- SlimScreen
- SlimScreen XL
- PortaLite
- Picture King
- ProStar
- Professional
- ProView
- Mistral

### MATWIT D



Reflectiewaarde: 1,0  
Kijkhoek: 100°

Matwit D projectiedoek is een vinyl folie dat opgespannen kan worden en zijn toepassing vindt in verschillende spanschermen. Het projectiedoek heeft een zwarte achterzijde om te voorkomen dat licht achter het projectiedoek de projectie beïnvloedt. Matwit projectiedoek geeft kleuren helder en natuurgetrouw weer.

#### Beschikbaar in:

- Tensioned Advantage Deluxe Electrol
- TabScreen Electrol
- PermScreen Deluxe
- PermScreen
- Multi-Mask Imager
- HD Fast-Fold®
- Fast-Fold®
- Series 200 en 300

**MATWIT P**

Reflectiewaarde: 1,0  
Kijkhoek: 100°

Matwit P projectiedoek is beschikbaar in drie varianten. Eén variant is een vinyl folie met een witte achterzijde die zijn toepassing vindt in de grote formaten projectieschermen die opgerold kunnen worden. Dit materiaal is lasbaar voor het produceren van zeer grote maten. Deze lasnaad is geplaatst om de 1,9 meter en is bij projectie praktisch onzichtbaar. De andere variant is een vinyl folie met een witte achterzijde die opgespannen kan worden. De laatste variant is een vinyl folie met een zwarte achterzijde die gebruikt wordt in spanschermen. De zwarte achterzijde voorkomt dat licht achter het projectiedoek de projectie beïnvloedt. Matwit projectiedoek geeft kleuren helder en natuurgetrouw weer.

**Met witte achterzijde oprolbaar is beschikbaar in:**

- Master Electrol
- GiantScreen
- GiantKing RF Electrol
- JumboKing RF Electrol

**Met witte achterzijde opspanbaar is beschikbaar in:**

- EyelettedScreen
- HomeScreen > 3 meter breed

**Met zwarte achterzijde opspanbaar is beschikbaar in:**

- HomeScreen Deluxe
- HomeScreen < 3 meter breed

**NIEUW HIGH CONTRAST CINEMA VISION**

Reflectiewaarde: 1,1  
Kijkhoek: 100°

**Geschikt voor HD projectie**

Projecta's nieuwe High Contrast Cinema Vision projectiedoek zorgt voor een ongekende weergave van het contrast. Hiermee verbetert de gehele weergave van het beeld, de kleuren, de diepte en de weergave van donkere scènes. De afwerking van het nieuwe Cinema Vision doek is van een zeer hoogwaardige kwaliteit. De reflectiewaarde van het doek is uitstekend waardoor ook de weergave in minder verduisterde ruimtes intact blijft. De structuur van dit doek laat zelfs bij zeer hoge resoluties geen nadelige effecten zien zoals schitteringen in het beeld of parelvorming in de weergave op het doek waardoor dit projectiedoek de beste keuze is voor HD projectie. Het projectiedoek heeft een zwarte achterzijde om te voorkomen dat licht achter het projectiedoek de projectie beïnvloedt.

**Beschikbaar in:**

- Tensioned Advantage Deluxe Electrol
- Multi-Mask Imager
- HomeScreen Deluxe
- HomeScreen

**NIEUW HIGH CONTRAST M**

Reflectiewaarde: 1,0  
Kijkhoek: 120°

Het hoogwaardige High Contrast M projectiedoek is een dubbelzijdig gelamineerd vinyl op een glasweefsel drager. High Contrast doek zorgt voor diepere zwartwaardes en meer detail in het geprojecteerde beeld. Het grijze oppervlak zorgt voor een hoge kleurverzadiging waardoor de kleuren helderder worden. Het projectiedoek heeft een zwarte achterzijde om te voorkomen dat licht achter het projectiedoek de projectie beïnvloedt.

**Beschikbaar in:**

- Concept (RF) Electrol
- Integrator Electrol
- Descender (RF) Electrol
- Elpro (RF) Electrol
- Cinelpro (RF) Electrol

**HIGH CONTRAST D**

Reflectiewaarde: 0,8  
Kijkhoek: 80°

High Contrast D is een grijze vinyl film met zwarte achterzijde die zijn toepassing vindt in projectieschermen die opgespannen kunnen worden. High Contrast doek zorgt voor diepere zwartwaardes en meer detail in het geprojecteerde beeld. Het grijze oppervlak zorgt voor een hoge kleurverzadiging waardoor de kleuren helderder worden. De zwarte achterzijde voorkomt dat licht achter het projectiedoek de projectie beïnvloedt.

**Beschikbaar in:**

- TabScreen Electrol
- PermScreen de Luxe
- PermScreen
- HomeScreen Deluxe
- HomeScreen

**HIGH CONTRAST S**

Reflectiewaarde: 1,0  
Kijkhoek: 90°

High Contrast S is een dubbelzijdig gecoat grijs vinyl op glasweefsel drager met zwarte achterzijde dat zijn toepassing vindt in projectieschermen die opgerold kunnen worden. High Contrast doek zorgt voor diepere zwartwaardes en meer detail in het geprojecteerde beeld. Het grijze oppervlak zorgt voor een hoge kleurverzadiging waardoor de kleuren helderder worden. De zwarte achterzijde voorkomt dat licht achter het projectiedoek de projectie beïnvloedt.

**Beschikbaar in:**

- Concept Electrol
- Concept Plus Electrol
- VariVision Electrol
- Compact (RF) Electrol
- Cinema (RF) Electrol
- ProScreen
- ProCinema

**HIGH CONTRAST SOUND**

Reflectiewaarde: 0,8  
Kijkhoek: 90°

High Contrast Sound is een geperforeerd en dubbelzijdig gecoat grijs vinyl dat zijn toepassing vindt in projectieschermen die opgespannen kunnen worden. Dit geperforeerde projectiedoek geeft de mogelijkheid om luidsprekers achter het doek te plaatsen zodat het geluid door het projectiedoek kan. High Contrast doek zorgt voor diepere zwartwaardes en meer detail in het geprojecteerde beeld. Het grijze oppervlak zorgt voor een hoge kleurverzadiging waardoor de kleuren helderder worden.

**Beschikbaar in:**

- HomeScreen Deluxe
- HomeScreen

## REFLECTIEF PROJECTIEDOEK

### DATALUX S



Reflectiewaarde: 1,5  
Kijkhoek: 70°

Datalux S is een dubbelzijdig gelamineerd vinyl op glasweefsel drager met een zwarte achterzijde. Het doek heeft een speciale toplaag voor een verhoogde reflectie. Hierdoor is het met name geschikt voor ruimtes met verhoogd omgevingslicht of een projector met een lage licht-output. Deze verhoogde reflectie gaat ten koste van de kijkhoek waardoor dit projectiedoek met name geschikt is voor smalle ruimtes. De projector zal vanwege de reflectie op plafondhoogte gemonteerd moeten worden. De zwarte achterzijde voorkomt dat licht achter het projectiedoek de projectie beïnvloedt.

#### Beschikbaar in:

- Elpro (RF) Electrol
- Compact (RF) Electrol
- Hapro Manual
- ProScreen
- SlimScreen





## RETRO REFLECTIEF PROJECTIEDOEK

### HIGH POWER



High Power is een dubbelzijdig gecoat vinyl op glasweefsel drager met zwarte achterzijde. Dit doeksoort geeft dankzij een speciale toplaag een zeer helder beeld, zelfs bij veel omgevingslicht of een lage projector-output. Deze verhoogde reflectie gaat ten koste van de kijkhoek waardoor dit projectiedoek met name geschikt is voor smalle ruimtes. Het materiaal reflecteert het licht in de richting van de lichtbron en daardoor zal de projector op tafelhoogte geplaatst moeten worden. De zwarte achterzijde voorkomt dat licht achter het projectiedoek de projectie beïnvloedt.

Reflectiewaarde: 2,8  
Kijkhoek: 50°

#### Beschikbaar in:

- Elpro Electrol
- Hapro Manual
- ProScreen
- Picture King

### MATWIT HIGH GAIN



Matwit High Gain is een folie met een zwarte achterzijde. Het projectiedoek heeft een speciale toplaag voor een verhoogde reflectie. Hierdoor is dit doek met name geschikt voor ruimtes met verhoogd omgevingslicht of een projector met een lage licht-output. Deze verhoogde reflectie gaat ten koste van de kijkhoek waardoor dit projectiedoek met name geschikt is voor smalle ruimtes. Het materiaal reflecteert het licht in de richting van de lichtbron en daardoor zal de projector op tafelhoogte geplaatst moeten worden. De zwarte achterzijde voorkomt dat licht achter het projectiedoek de projectie beïnvloedt.

Reflectiewaarde: 2,2  
Kijkhoek: 70°

#### Beschikbaar in:

- LiteScreen Deluxe
- CinemaLite Deluxe

## DIFFUUS REFLECTIEF (DOORZICHT) PROJECTIEDOEK

### DA-TEX



Da-Tex is een speciaal doorzichtig materiaal dat ideaal is voor situaties waar de projector achter het projectiescherm geplaatst wordt. Voor een goed beeld bij doorzicht projectie wordt het doek opgespannen. Dankzij de hoge reflectie van het doek is het ook te gebruiken in ruimtes met omgevingslicht of in combinatie met een projector met een lage licht-output. Deze verhoogde reflectie gaat ten koste van de kijkhoek waardoor dit projectiedoek met name geschikt is voor smalle ruimtes.

Reflectiewaarde: 1,8  
Kijkhoek: 60°

#### Beschikbaar in:

- Tensioned Advantage Deluxe Electrol
- TabScreen Electrol
- HD Fast-Fold®
- Fast-Fold®
- PermScreen
- HomeScreen Deluxe
- HomeScreen
- Series 200
- Series 300

## SELECTIE VAN HET JUISTE PROJECTIE-SCHERM

Een projectiescherm vormt een onmisbaar onderdeel van een presentatie of 'Home Cinema'-opstelling. Want hoe goed de projector op zichzelf ook is, het beeld zal zodanig geprojecteerd moeten worden dat meerdere mensen het kunnen zien en lezen.

De keuze van het juiste projectiescherm is hierbij van groot belang. Het doel van een projectiescherm is namelijk tweeledig: het weergeven van de visuele informatie zonder verlies van beeldkwaliteit en het verspreiden van het geprojecteerde licht in de richting van het publiek. Beide aspecten zijn noodzakelijk voor een optimale waarneming van het geprojecteerde beeld.

Iedere situatie is uniek en de keuze van het juiste projectiescherm wordt beïnvloed door factoren als omgevingslicht, lichtopbrengst, opstelling van de projector en de presentatieruimte.

### OPSTELLING PRESENTATIERUIMTE EN PROJECTOR

De opstelling in de presentatieruimte (kijkhoek) en de positie van de projector (aan plafond of op een tafel) zijn de eerste omgevingsfactoren waarop de doeksoort zal moeten worden afgestemd. Een projectiescherm reflecteert het geprojecteerde beeld volgens een bepaald principe. De eigenschap van het projectiescherm om licht in een bepaalde richting te reflecteren heeft niet alleen gevolgen voor de kijkhoek, ook de helderheid van het beeld wordt erdoor beïnvloed. Een projectiescherm dat licht gelijkmatig verspreidt heeft een grote kijkhoek en een lagere reflectiewaarde, bijvoorbeeld Matwit projectiedoek. Projectieschermen die het licht meer bundelen bieden een hogere reflectiewaarde over een kleinere kijkhoek, zoals bijvoorbeeld High Power projectiedoek.

### OMGEVINGSLICHT EN LICHTOPBRENGST PROJECTOR

Hoe helder het beeld dient te zijn om het goed te kunnen waarnemen (hoeveelheid licht die van het projectiescherm komt) hangt af van de hoeveelheid omgevingslicht, de reflectiewaarde van de doeksoort en de lichtopbrengst van de projector. Voor een optimaal leesbare projectie dient de lichtopbrengst van de projector, de grootte van het projectiescherm en de reflectiewaarde van het doeksoort op elkaar afgestemd te zijn. Om dit te kunnen berekenen geldt de volgende vuistregel:

$$\text{LUX} = \frac{\text{ANSI-Lumen projector}}{\text{Opp. scherm in m}^2} \times \text{reflectiewaarde}$$

LUX = 100 weinig omgevingslicht

LUX = 400 normaal omgevingslicht

De waargenomen hoeveelheid licht dat door het projectiescherm wordt gereflecteerd, wordt uitgedrukt in LUX. Voor een optimale beeldkwaliteit dient de verhouding tussen de LUX-waarde van het geprojecteerde beeld en de wand erachter minimaal 5:1 te zijn.

Als vuistregel kan gesteld worden dat bij normaal omgevingslicht de lichtopbrengst van de achtergrond ongeveer 80 LUX is, de waarde van de hoeveelheid licht (LUX) die van het projectiescherm afkomt moet dan ongeveer 400 LUX. Bij weinig omgevingslicht is de LUX-waarde van de achtergrond ongeveer 20, dat betekent dat de LUX-waarde van het scherm ongeveer 100 moet zijn.

In de 3 stappen op de volgende pagina's vindt u de belangrijkste selectiecriteria waarmee u het juiste projectiescherm kunt selecteren, rekeninghoudend met uw specifieke omstandigheden en wensen.



## DRIE STAPPEN TOT SELECTIE VAN HET JUISTE PROJECTIESCHERM

# 1

### SCHERMTYPE

Er zijn vier type projectieschermen:

- elektrisch bediend projectiescherm
- handbediend projectiescherm
- mobiel projectiescherm
- vast spanscherm

Een mobiel projectiescherm is de beste keuze indien op verschillende locaties geprojecteerd wordt. Indien de projectieruimte permanent is, dan heeft u de keuze uit een elektrisch-, handbediend- of spanscherm, afhankelijk van uw persoonlijke voorkeur en budget.

# 2

### BEELDVERHOUDING

Afhankelijk van de projectiemethode heeft het geprojecteerde beeld een bepaalde breedte/hoogte-verhouding. Voor het mooiste resultaat is het raadzaam een projectiescherm te nemen met dezelfde verhouding als het geprojecteerde beeld.

Globaal zijn de volgende beeldverhoudingen te onderscheiden:

<b>4:3</b>	<b>16:9</b>	<b>16:10</b>	<b>2,35:1</b>	<b>1:1</b>
video formaat	HDTV formaat	wide formaat	cinema- scope	standaard formaat

# 3

### AFMETING SCHERM

De afmeting en ophangpositie van het projectiescherm wordt bepaald door de volgende richtlijnen:

#### • Afmeting van het projectiescherm

hoogte van het projectiescherm

= De afstand tot de laatste kijker (A) is 6 keer de hoogte van de zichtmaat

breedte van het projectiescherm

<b>4:3</b>	breedte = 1,33 x hoogte
<b>16:9</b>	breedte = 1,78 x hoogte
<b>16:10</b>	breedte = 1,6 x hoogte
<b>2,35:1</b>	breedte = 2,35 x hoogte
<b>1:1</b>	breedte = hoogte

#### • Optimale kijkhoogte

De afstand van de onderkant van het projectiescherm tot aan de vloer is meest optimaal bij:

- Professioneel gebruik = minimaal 125 cm
- 'Home Entertainment' gebruik = minimaal 60-90 cm

#### • Minimale kijkafstand

De optimale waarneming van het geprojecteerde beeld wordt bepaald door:

- Minimale kijkafstand (B) = 1,5 x hoogte van het projectiescherm (Y)

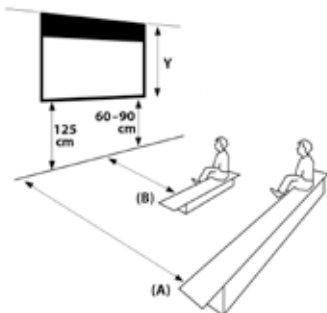

## MAATWERK IS STANDAARD BIJ PROJECTA

Wanneer u in het brede assortiment van Projecta niet exact het scherm kunt vinden dat u nodig hebt, dan maken wij het voor u op maat. Snel en helemaal volgens uw wensen!



### DE VOLGENDE OPTIES ZIJN MOGELIJK:

- **Inkorten of smaller maken van het projectiedoek.**
- **Inkorten van de koker en inkorten of smaller maken van het projectiedoek.**
- **De koker, onderbalk en kunststof onderdelen in een afwijkende RAL kleur spuiten.**  
Wanneer het scherm perfect moet passen in een specifieke omgeving dan spuiten wij de koker in iedere gewenste kleur.
- **Het doek omgekeerd monteren zodat de projectiezijde aan de achterzijde komt.**  
Wanneer het projectiedoek andersom uit de koker moet komen, omdat het voor iets langs moet vallen of omdat het tegen een balk gemonteerd moet worden. Let hierbij wel op dat er twee manieren zijn om het scherm omgekeerd te monteren. Het projectiedoek kan aan de voorzijde uit de koker komen of de montagebeugels kunnen omgedraaid worden bevestigd. Geef dus duidelijk uw situatie aan zodat Projecta het scherm kan produceren dat u nodig heeft.
- **Verlenging van het projectiedoek.**  
Indien gewenst en mogelijk plaatst Projecta een langer doek in het scherm.
- **Verlenging en zwart spuiten van het projectiedoek.**  
Wanneer het projectiedoek langer moet zijn en er een groter zwart boven- of onderkader nodig is, dan passen wij het doek aan volgens uw wensen.
- **De motor aan de rechterzijde in plaats van links.**  
Wanneer het voor de aansluiting beter is om de motor en de aansluiting aan de rechterzijde te plaatsen, dan passen wij dit aan.
- **Slinger aan de rechterzijde in plaats van links.**  
Wanneer het voor de bediening makkelijker is om de slinger aan de rechterkant te hebben, dan passen wij dit aan.
- **Inkorten van het frame en projectiedoek bij een spanscherf.**  
Ook het frame en het projectiedoek van een spanscherf passen wij aan volgens uw wensen.
- **Frame van een spanscherf in een andere RAL kleur spuiten.**  
Ook het frame van een spanscherf kunnen we in een afwijkende kleur spuiten.



### SCREEN DESIGNER

Op de website van Projecta kunt u de Screen Designer vinden. Deze handige toepassing helpt u bij het ontwerpen van uw ideale projectiescherm. Bepaal uw maatwerkaanvraag en e-mail of fax deze direct naar Projecta. Wij helpen u snel verder met de juiste oplossing. U vindt de Projecta Screen Designer op [www.projectascreens.com/screendesigner](http://www.projectascreens.com/screendesigner).





# BUSINESS & CONFERENCE



Een projectiescherm dat gebruikt wordt in een boardroom of conferentieruimte moet aan een aantal eigenschappen voldoen. Bij een presentatie moet je kunnen vertrouwen op een scherm dat betrouwbaar en makkelijk functioneert. De bediening moet eenvoudig en van hoge kwaliteit zijn zodat het scherm simpelweg uitrolt wanneer dat nodig is. Daarnaast moet de kwaliteit van het projectiescherm aansluiten bij de ruimte, de apparatuur en het geprojecteerde beeld. Uiteindelijk spelen esthetische factoren ook nog een rol en kan de keuze vallen op een scherm dat bijna onzichtbaar is in te bouwen of een scherm met een koker die past bij een eigentijdse inrichting.

## ONS ADVIES...

Op basis van onze ervaring adviseren wij de volgende projectieschermen:

INFO  
P 32

### **Integrator Electrol**

Veelzijdig topkwaliteit projectiescherm voor plafondbouw. Standaard voorzien van een module met potentiaalvrije contacten voor probleemloze integratie in AV room control

INFO  
P 34

### **Descender (RF) Electrol**

Economische en fraaie inbouwoplossing waarbij de onderbalk het plafond afsluit voor een onopvallende montage.

INFO  
P 28

### **Concept (RF) Electrol en Concept Plus Electrol**

Unieke kokers in aluminium of witte uitvoering. Een design dat iets toevoegt aan een mooi ingerichte boardroom.

INFO  
P 38

### **Elpro (RF) Electrol en Cinelpro (RF) Electrol**

Professionele kwaliteit in een professionele omgeving. De Elpro Electrol is een all-round projectiescherm. Betrouwbare bediening en bewezen kwaliteit.

INFO  
P 78

### **HomeScreen Deluxe**

Een opgespannen projectiedoek geeft altijd een bijzonder strak resultaat. Wanneer een scherm zichtbaar mag blijven in een presentatieruimte is een chique HomeScreen Deluxe met een velours afwerking op het platte frame een uitstekende keuze.

## UITGELICHT:

### **Integrator Electrol**

Veelzijdig en uitgebreid projectiescherm voor plafondbouw voorzien van opties voor AV systeemintegratie. Uitgerust met een uniek elektrisch mechanisme, waarmee de afsluitklep naar binnen scharniert en niet zichtbaar is tijdens projectie. Snelle en stille motor.

- Easy Serviceability System: na de inbouw blijven motor en projectiedoek bereikbaar zodat afstelling en onderhoud ook achteraf mogelijk is. Afsluitklep en behuizing blijven met elkaar verbonden.
- Standaard geleverd met IR-afstandsbediening.
- Zichtbare delen zijn in iedere gewenste kleur leverbaar.
- Standaard voorzien van een module met potentiaalvrije contacten voor probleemloze integratie in AV room control.
- Uitbreidbaar met RS232 serial control en IP control.





# BUSINESS & CONFERENCE GROTE TOEPASSINGEN





In bepaalde situaties moet een projectiescherm echt groot zijn. Projecta kan elektrische projectieschermen leveren tot een breedte van 12 meter en spanschermen tot een breedte van 27 meter. De inrichting van een grote ruimte is nooit standaard. Bij grote toepassingen is het van belang dat het scherm in exact de juiste maat gemaakt wordt, zodat het ook exact past bij de ruimte. Daarom zijn de grote projectieschermen van Projecta ook allemaal in maatwerk leverbaar. Daarnaast is het bij grote en zware elektrische projectieschermen heel belangrijk dat er voldoende beveiliging in ophanging en bediening is. Een remsysteem en thermische beveiliging zijn bij dergelijke schermen dan ook standaard.

## ONS ADVIES...

Op basis van onze ervaring adviseren wij de volgende projectieschermen:



### **JumboKing RF Electrol**

Elektrisch projectiescherm, leverbaar van 7 tot 12 meter breed.



### **GiantKing RF Electrol**

Elektrisch projectiescherm, leverbaar van 8 tot 10 meter breed.



### **GiantScreen Electrol**

Elektrisch projectiescherm, leverbaar van 5 tot 7 meter breed.



### **Elpro Large Electrol**

Elektrisch projectiescherm, leverbaar van 3,5 tot 5 meter breed.



### **Master Electrol**

Elektrisch projectiescherm, leverbaar van 4 tot 5 meter breed, met een stijlvolle aluminium koker.



### **Series 200/Series 300**

Voor grote en bijzondere conferentietoepassingen is een spanscherm uit de Series 200 en de Series 300 ideaal. Deze schermen zijn leverbaar tot een breedte van 27 meter. Ze zijn beschikbaar in een 'curved' variant voor onder andere simulatie en het scherm is ook volledig op maat te maken. De rechte variant heeft daarnaast een mooie veloursafwerking van het stevige buizenframe.



### **Heavy Duty Fast-Fold® Deluxe**

Voor mobiele grote toepassingen is de Heavy Duty Fast-Fold® Deluxe leverbaar tot een breedte van 762 cm. Dit mobiele projectiescherm heeft een opvouwbaar frame en wordt standaard geleverd in twee robuuste transportkoffers.

## UITGELICHT:

### **Elpro Large Electrol**

De Elpro Large Electrol is vernieuwd! Een variabele ophanging maakt de installatie sneller en eenvoudiger. Daarnaast heeft de vernieuwde Elpro Large Electrol nu ook een praktische service stand waarbij de motor bereikt kan worden, ook als het scherm is geïnstalleerd.





# HOME ENTERTAINMENT

Of je nou een film thuis kijkt, games speelt of een concert beleeft. Het komt pas echt tot leven op een projectiescherm! Groter, meer beleving, dus op en top Home Entertainment. Bij de installatie is het belangrijk dat het projectiescherm qua afwerking voldoet aan de kwaliteit van de inrichting. Daarnaast moet een scherm makkelijk te installeren en bedienen zijn. Aangezien je op een bank lager zit dan in een professionele situatie is de ideale kijkhoogte lager, namelijk tussen de 60 en 90 cm. Door het aanbrengen van een hoger zwart kader aan de bovenzijde, de zogenaamde blackdrop, is hiermee rekening gehouden.

## ONS ADVIES...

Op basis van onze ervaring adviseren wij de volgende projectieschermen:

INFO  
P 78

### HomeScreen Deluxe

De mooie zwarte velours afwerking van het frame van dit spanscherm straalt klasse uit. De HomeScreen Deluxe is leverbaar in meerdere projectiedoeken, waaronder het topkwaliteit doek High Contrast Cinema Vision.

INFO  
P 82

### Multi-Mask Imager

Als één aspect ratio niet voldoende is! De Multi-Mask Imager is een spanscherm met elektrische maskering, waardoor vier beeldverhoudingen gecreëerd kunnen worden: Video (4:3), HDTV (16:9), Cinemascope (2,35:1) en Letterbox (1,85:1). Het kader en de maskering zijn afgewerkt met zwart velours.

INFO  
P 28

### Concept (RF) Electrol en Concept Plus Electrol

Wanneer een projectiescherm ingerold moet kunnen worden, maar wel gezien mag worden. De projectieschermen met eigentijds ontwerp van Projecta zijn daarvoor de oplossing! Deze schermen zijn standaard voorzien van een extra hoog zwart bovenkader voor het bereiken van een ideale kijkhoogte.

INFO  
P 40

### Cinelpro (RF) Electrol

Topkwaliteit elektrisch projectiescherm, standaard voorzien van een extra hoog zwart bovenkader voor het bereiken van een ideale kijkhoogte.

INFO  
P 59

### ProCinema

Handbediend projectiescherm met Controlled Screen Return voor een gemakkelijke bediening. Standaard voorzien van een extra hoog zwart bovenkader voor het bereiken van een ideale kijkhoogte.

INFO  
P 46

### CinemaLite Deluxe

Mobiel projectiescherm in HDTV (16:9) formaat. Makkelijk op te zetten en ook weer makkelijk op te bergen na gebruik.

## UITGELICHT:

### Concept (RF) Electrol en Concept Plus Electrol

Een eigentijds ontwerp met een mooi gevormde koker in geborsteld aluminium of wit. Kortweg een projectiescherm dat gezien mag worden! Deze schermen bieden een oplossing voor elke moderne inrichting dankzij de strakke lijnen en kleuren. De Concept (RF) Electrol kan aan de wand of plafond worden bevestigd en bij de Concept Plus Electrol wordt standaard een wand- of plafondbeugel geleverd waardoor de koker prominent en vrij in de ruimte hangt. Naast deze oplossingen biedt Projecta nog de mogelijkheid om het scherm nog verder aan te passen aan het design van de ruimte door variaties in zijkappen en afwerkstrips.

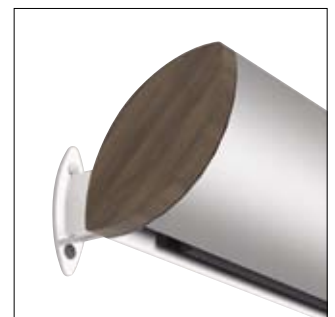



# ONDERWIJS

Tijdens elke les is een visuele ondersteuning van wat er verteld wordt heel belangrijk. Daarvoor is een projectiescherm onmisbaar! Bij educatieve toepassingen moet een projectiescherm functioneel en duurzaam zijn. Een scherm moet eenvoudig in het gebruik zijn voor zowel vaste als mobiele opstellingen.

## ONS ADVIES...

Op basis van onze ervaring adviseren wij de volgende projectieschermen:

INFO  
P. 38

### **Elpro Electrol**

Topkwaliteit elektrisch projectiescherm, standaard geleverd met een wandschakelaar. De degelijke Elpro Electrol kan ook bediend worden via een sleutelschakelaar of afstandsbediening.

INFO  
P. 56

### **Hapro Manual**

Topkwaliteit en degelijk slingerbediend projectiescherm. De slingerbediening is een zeer duurzame manier van bediening.

INFO  
P. 58

### **ProScreen**

Handbediend projectiescherm met veerbediening voor een gemakkelijk in- en uitrollen.

INFO  
P. 63

### **FlexScreen**

De FlexScreen heeft een schaarmechanisme en uitvalarm voor een optimale flexibiliteit in kijkhoek en formaatstelling. De keuzes in positionering zorgt ervoor dat de FlexScreen ideaal in een hoek van een klaslokaal kan worden geplaatst. Door de speciale beugel kan het scherm gemakkelijk onder een hoek worden geplaatst voor overhead projectie.

INFO  
P. 75

### **ProStar**

Topkwaliteit, stabiel en duurzaam statiefscherm voor intensief mobiel gebruik.

INFO  
P. 72

### **PortaLite**

De PortaLite is een lichtgewicht en makkelijk op te zetten draagbaar projectiescherm in een aluminium behuizing. Dat maakt dit scherm tot een ideale oplossing voor elke presentatie op locatie.

INFO  
P. 73

### **LiteScreen Deluxe**

Lichtgewicht en draagbaar projectiescherm, direct klaar voor professionele presentaties op elke locatie.

## UITGELICHT:

### **Elpro Electrol**

De Elpro Electrol is een projectiescherm van bewezen kwaliteit, degelijk en duurzaam. In een educatie toepassing wordt een scherm vaak door veel verschillende personen bediend. Hierdoor is het mogelijk dat een veer- of slingerbediening sneller verkeerd wordt gebruikt. De Elpro Electrol wordt elektrisch aangestuurd waardoor het altijd juist wordt uitgerold en dus een langere levensduur garandeert. Er kan gekozen worden voor een wandbediening met een draaischakelaar of een veilige sleutelschakelaar. Een afstandsbediening is natuurlijk ook een makkelijke oplossing en door het gemakkelijke Easy Install plug & play systeem zijn nog veel meer handige accessoires mogelijk.







VERHUUR

Een projectieschermbord moet drie essentiële kenmerken hebben om het geschikt te maken voor een verhuurproject: het moet duurzaam zijn, een eenvoudige bediening en het moet makkelijk vervoerbaar zijn. Speciaal daarvoor heeft Projecta een aantal projectieschermen in het assortiment die perfect aan die eisen voldoen.

## ONS ADVIES...

Op basis van onze ervaring adviseren wij de volgende projectieschermen:

INFO  
P 71

### **Fast-Fold®**

De Fast-Fold® is een sterk opvouwbaar mobiel projectieschermbord, standaard geleverd in een robuuste transportkoffer. Eenvoudig op te zetten voor gebruik op elke gewenste locatie. Deze eigenschappen maken de Fast-Fold® het ideale scherm voor elke verhuursituatie.

INFO  
P 70

### **Heavy Duty Fast-Fold® Deluxe**

De Heavy Duty Fast-Fold® Deluxe is leverbaar tot een breedte van 762 cm. Dit mobiele projectieschermbord heeft een opvouwbaar frame en wordt standaard geleverd in twee robuuste transportkoffers. Deze eigenschappen maken dit projectieschermbord ideaal voor grote evenementen.

INFO  
P 75

### **ProStar**

Topkwaliteit, stabiel en duurzaam statiefschermbord voor intensief gebruik.

INFO  
P 73

### **LiteScreen Deluxe**

Lichtgewicht en draagbaar projectieschermbord, direct klaar voor professionele presentaties op elke locatie.

INFO  
P 83

### **Series 200/ Series 300**

Voor alle bijzondere conferentietoepassingen zijn de spanschermen Series 200 en de Series 300 ideaal. Deze schermen zijn in een 'curved' variant beschikbaar en volledig op maat te maken. De rechte variant heeft daarnaast een mooie velours afwerking van het stevige buizenframe.

## UITGELICHT:

### **Fast-Fold®**

Mobiel en eenvoudig op te zetten spanschermbord tot een breedte van 427 cm voor gebruik op elke gewenste locatie. De Fast-Fold® bestaat uit een vouwbaar aluminium frame, twee losse poten en een los projectiedoek dat met drukknoppen aan het frame bevestigd wordt. Het is een lichtgewicht, scharnierend frame dat eenvoudig en zonder gereedschap is op te zetten. De projectiedoeken van de Fast-Fold® zijn volledig naadloos. Het Matwit D doek heeft een zwarte achterzijde, wat zorgt voor een verbeterde beeldkwaliteit en minder strooilicht achter het scherm. De Fast-Fold® wordt standaard geleverd in een robuuste kunststof transportkoffer op wielen.





Elektrische Design projectieschermen 28	Concept (RF) Electrol 28	Concept Electrol 29	Concept plus Electrol 30	Special design options 31	Elektrische Inbouwoplossingen 32	Integrator Electrol 32
Varivision Electrol 42	Tabscreen Electrol 43	Compact (RF) Electrol 44	Cinema (RF) Electrol 46	SlimScreen Electrol 48	Elektrische projectieschermen voor grote toepassingen 50	Elpro Large Electrol 50
ProScreen 58	ProCinema 59	SlimScreen 60	SlimCinema 61	SlimScreen XL 62	FlexScreen 63	Wat Easy Install voor u kan doen 64
LiteScreen Deluxe 73	CinemaLite Deluxe 73	Fast-Fold® Mini-fold 73	Picture King 74	ProStar 75	Professional 76	ProView 77
Eyeletted-Screen 84	Projectiefolie 86		AV Meubelen 88	StandMaster I 88	StandMaster II 88	Gigant 89
HiLine 92	ProLine 92	ClassicLine 95/125 93	ClassicLine MMT 93	ClassicLine DVT 93	ClassicStand 94	Plasma Wallbracket 94

# PRODUCTOVERZICHT

<p>Tensioned Advantage Deluxe Electrol</p>  <p>33</p>	<p>Descender (RF) Electrol</p>  <p>34</p>	<p>ceiling mounting kit</p>  <p>36</p>	<p>Ascender Electrol</p>  <p>37</p>	<p>Elektrische projectieschermen</p> <p>38</p>	<p>Elpro (RF) Electrol</p>  <p>38</p>	<p>Cinelpro (RF) Electrol</p>  <p>40</p>
<p>Master Electrol</p>  <p>51</p>	<p>GiantScreen Electrol</p>  <p>52</p>	<p>GiantKing RF Electrol</p>  <p>53</p>	<p>JumboKing RF Electrol</p>  <p>54</p>	<p>Handbediende projectieschermen</p> <p>56</p>	<p>Hapro Manual</p>  <p>56</p>	<p>Compact Manual</p>  <p>57</p>
<p>Easy Install</p>  <p>64</p>	<p>Accessoires</p> <p>66</p>	<p>Accessoires and operation</p>  <p>66</p>	<p>Mobiele projectieschermen</p> <p>70</p>	<p>Heavy Duty Fast-Fold® Deluxe</p>  <p>70</p>	<p>Fast-Fold®</p>  <p>71</p>	<p>PortaLite</p>  <p>72</p>
<p>Mistral</p>  <p>77</p>	<p>Frame projectieschermen</p> <p>78</p>	<p>HomeScreen Deluxe / Homescreen</p>  <p>78</p>	<p>PermScreen Deluxe</p>  <p>80</p>	<p>PermScreen</p>  <p>81</p>	<p>Multi-Mask Imager</p>  <p>82</p>	<p>Series 200 / Series 300</p>  <p>83</p>
<p>TeleMaster</p>  <p>89</p>	<p>Solo 8000</p>  <p>89</p>	<p>Solo 9000</p>  <p>89</p>	<p>Universo 1000</p>  <p>90</p>	<p>Classico 1500</p>  <p>90</p>	<p>Solo 1000</p>  <p>90</p>	<p>SecurLine</p>  <p>91</p>
<p>WT-H</p>  <p>95</p>	<p>Compact 4-H</p>  <p>95</p>	<p>Meeting</p>  <p>96</p>	<p>Classic</p>  <p>96</p>			

CONCEPT (RF) ELECTROL



**NIEUW**

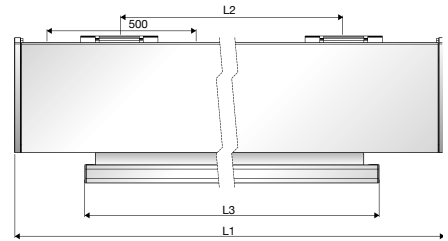
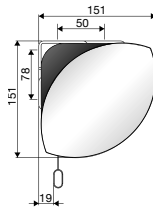

De bijzonder vormgegeven aluminium behuizing past bij elk eigentijds interieur.



CONCEPT (RF) ELECTROL

- De Concept Electrol heeft een stijlvol vormgegeven aluminium koker met een mooie geborstelde afwerking, dus een projectiescherm dat gezien mag worden!
- Leverbaar met de projectiedoeken Matwit M en High Contrast M.
- Standaard geleverd met een verhoogd bovenkader voor het instellen van de ideale kijkhoogte.
- Eenvoudige montage direct aan wand of plafond dankzij het Easy Install systeem.

- Met de Easy Install plug and play mogelijkheden is het scherm snel en veilig aan te sluiten. De vele Easy Install accessoires zijn net zo handig en snel toe te passen.
- Stille, snellopende motor
- De koker en het projectiedoek zijn exact op maat te maken en de koker is in iedere gewenste kleur leverbaar voor een optimale integratie in ieder interieur.

CONCEPT RF ELECTROL

- Leverbaar met Ingebouwde RF module, waardoor het scherm direct te bedienen is met de bijgeleverde afstandsbediening.

CONCEPT (RF) ELECTROL

Beeld-verhouding	Scherm-formaat hxb cm	Zichtmaat hxb cm	Nominiaal diagonaal cm inches		Koker			Netto gewicht in kg	Concept RF Electrol		Concept Electrol		Boven-kader cm
					L1	L2	L3		Matwit M	High Contrast M	Matwit M	High Contrast M	
					mm	mm	mm		art. nr	art. nr	art. nr	art. nr	
4:3	153x200	143x190	238	94	2210	1088-2088	2034	21	10102050	10102065	10102080	10102095	30
4:3	168x220	158x210	263	103	2410	1288-2288	2234	23	10102051	10102066	10102081	10102096	15
4:3	183x240	173x230	288	113	2610	1488-2488	2434	25	10102052	10102067	10102082	10102097	10
4:3	213x280	203x270	338	133	3010	1888-2888	2834	30	10102053	10102068	10102083	10102098	10
4:3	228x300	218x290	363	143	3210	2088-3088	3034	32	10102054	10102069	10102084	10102099	10
16:9	117x200	107x190	218	86	2210	1088-2088	2034	21	10102055	10102070	10102085	10102100	66
16:9	128x220	118x210	241	95	2410	1288-2288	2234	23	10102056	10102071	10102086	10102101	55
16:9	139x240	129x230	264	104	2610	1488-2488	2434	25	10102057	10102072	10102087	10102102	49
16:9	162x280	152x270	310	122	3010	1888-2888	2834	30	10102058	10102073	10102088	10102103	21
16:9	173x300	163x290	333	131	3210	2088-3088	3034	32	10102059	10102074	10102089	10102104	21
16:10	129x200	119x190	224	88	2210	1088-2088	2034	21	10102060		10102090		54
16:10	141x220	131x210	248	97	2410	1288-2288	2234	23	10102061		10102091		42
16:10	154x240	144x230	271	107	2610	1488-2488	2434	25	10102062		10102092		35
16:10	179x280	169x270	318	125	3010	1888-2888	2834	30	10102063		10102093		11
16:10	191x300	181x290	342	135	3210	2088-3088	3034	32	10102064		10102094		11
2,35:1	91x200	81x190	207	82	2210	1088-2088	2034	21		10102075		10102105	92
2,35:1	99x220	89x210	228	90	2410	1288-2288	2234	23		10102076		10102106	83
2,35:1	108x240	98x230	250	99	2610	1488-2488	2434	25		10102077		10102107	80
2,35:1	125x280	115x270	294	116	3010	1888-2888	2834	30		10102078		10102108	58
2,35:1	134x300	124x290	315	124	3210	2088-3088	3034	32		10102079		10102109	61

## CONCEPT ELECTROL



NIEUW

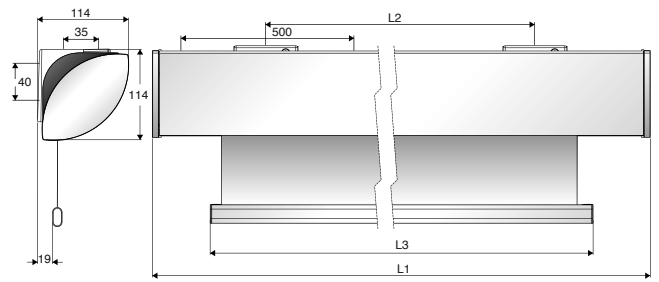

De compacte en bijzonder vormgegeven aluminium behuizing past bij elk eigentijds interieur.

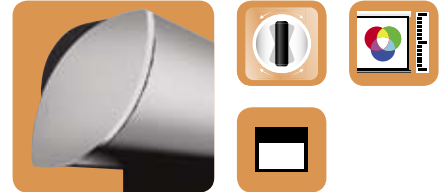

## CONCEPT ELECTROL

- De Concept Electrol heeft een stijlvol vormgegeven en compacte aluminium koker met een mooie geborstelde afwerking, dus een projectiescherm dat gezien mag worden!
- Leverbaar met de projectiedoeken Matwit s en High Contrast S.
- Standaard geleverd met een verhoogd bovenkader voor het instellen van de ideale kijkhoogte.
- Eenvoudige montage direct aan wand of plafond dankzij het Easy Install systeem.
- Met de Easy Install plug and play mogelijkheden is het scherm snel en veilig aan te sluiten. De vele handige Easy Install accessoires zijn net zo handig en snel toe te passen.
- De koker en het projectiedoek zijn exact op maat te maken en de koker is in iedere gewenste kleur leverbaar voor een optimale integratie in ieder interieur.

## CONCEPT ELECTROL

Beeldverhouding	Schermformaat hxb cm	Zichtmaat hxb cm	Nominiaal diagonaal cm inches		Koker			Netto gewicht in kg	Doeksoorten		Bovenkader cm
					L1	L2	L3		Matwit S	High Contrast S	
					mm	mm	mm		art. nr	art. nr	
4:3	138x180	126x168	210	83	1957	942-1942	1814	13	10102150	10102165	57
4:3	153x200	143x190	238	94	2177	1162-2162	2034	14	10102151	10102166	40
4:3	168x220	158x210	263	103	2377	1362-2362	2234	16	10102152	10102167	25
4:3	183x240	173x230	288	113	2577	1562-2562	2434	17	10102153	10102168	10
4:3	213x280	203x270	338	133	2977	1962-2962	2834	19	10102154	10102169	10
16:9	102x180	95x168	193	76	1957	942-1942	1814	13	10102155	10102170	88
16:9	117x200	107x190	218	86	2177	1162-2162	2034	14	10102156	10102171	76
16:9	128x220	118x210	241	95	2377	1362-2362	2234	16	10102157	10102172	65
16:9	139x240	129x230	264	104	2577	1562-2562	2434	17	10102158	10102173	59
16:9	162x280	152x270	310	122	2977	1962-2962	2834	19	10102159	10102174	31
16:10	115x180	105x170	200	79	1957	942-1942	1814	13	10102160		78
16:10	129x200	119x190	224	88	2177	1162-2162	2034	14	10102161		64
16:10	141x220	131x210	248	97	2377	1362-2362	2234	16	10102162		51
16:10	154x240	144x230	271	107	2577	1562-2562	2434	17	10102163		45
16:10	179x280	169x270	318	125	2977	1962-2962	2834	19	10102164		20
2,35:1	91x200	81x190	207	82	2177	1162-2162	2034	14		10102175	102
2,35:1	99x220	89x210	228	90	2377	1362-2362	2234	16		10102176	93
2,35:1	108x240	98x230	250	99	2577	1562-2562	2434	17		10102177	91
2,35:1	125x280	115x270	294	116	2977	1962-2962	2834	19		10102178	68

CONCEPT PLUS ELECTROL



**NIEUW**

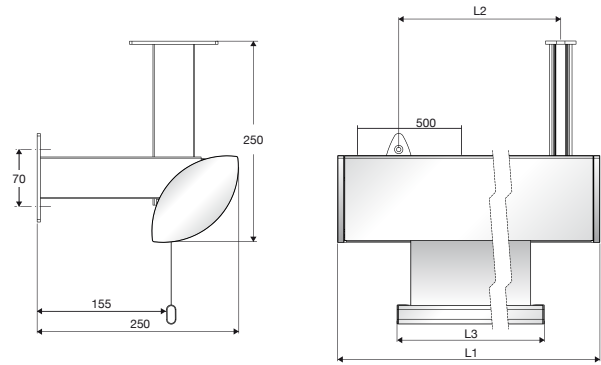

Met de elegante beugels kan een gewenste afstand van de wand worden gecreëerd.

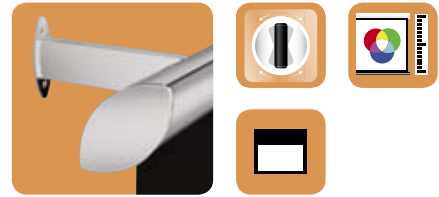

CONCEPT PLUS ELECTROL

- De Concept Plus Electrol heeft een stijlvol vormgegeven en compacte koker, dus een projectiescherm dat gezien mag worden! Keuze uit een mooi geborstelde aluminium of witte afwerking,
- De koker hangt prominent en vrij in de ruimte door de standaard bijgeleverde speciale wand-/plafondbeugel. Deze beugel sluit qua design aan bij het projectiescherm.
- Leverbaar met de projectiedoeken Matwit S en High Contrast S.
- Standaard geleverd met een verhoogd bovenkader voor het instellen van de ideale kijkhoogte.
- Eenvoudige montage direct aan wand of plafond dankzij het Easy Install systeem.
- Met de Easy Install plug and play mogelijkheden is het scherm snel en veilig aan te sluiten. De vele handige Easy Install accessoires zijn net zo handig en snel toe te passen.
- De koker en het projectiedoek zijn exact op maat te maken en de koker is in iedere gewenste kleur leverbaar voor een optimale integratie in ieder interieur.

CONCEPT PLUS ELECTROL

Beeldverhouding	Schermformaat hxb cm	Zichtmaat hxb cm	Nominaal diagonaal cm inches		Koker			Netto gewicht in kg	Aluminium koker		Witte koker (RAL 9016)		Bovenkader cm
					L1	L2	L3		Mat Wit S	High Contrast S	Mat Wit S	High Contrast S	
					mm	mm	mm		art.nr	art.nr	art.nr	art.nr	
4:3	138x180	126x168	210	83	1957	907-1907	1814	12	10102200	10102215	10102229	10102244	57
4:3	153x200	143x190	238	94	2177	1127-2127	2034	13	10102201	10102216	10102230	10102245	40
4:3	168x220	158x210	263	103	2377	1327-2327	2234	14	10102202	10102217	10102231	10102246	25
4:3	183x240	173x230	288	113	2577	1527-2527	2434	15	10102203	10102218	10102232	10102247	10
4:3	213x280	203x270	338	133	2977	1927-2927	2834	17	10102204	10102219	10102233	10102248	10
16:9	102x180	95x168	193	76	1957	907-1907	1814	12	10102205	10102220	10102234	10102249	88
16:9	117x200	107x190	218	86	2177	1127-2127	2034	13	10102206	10102221	10102235	10102250	76
16:9	128x220	118x210	241	95	2377	1327-2327	2234	14	10102207	10102222	10102236	10102251	65
16:9	139x240	129x230	264	104	2577	1527-2527	2434	15	10102208	10102223	10102237	10102252	59
16:9	162x280	152x270	310	122	2977	1927-2927	2834	17	10102209	10102224	10102238	10102253	31
16:10	115x180	105x170	200	79	1957	907-1907	1814	12	10102210		10102239		78
16:10	129x200	119x190	224	88	2177	1127-2127	2034	13	10102211		10102240		64
16:10	141x220	131x210	248	97	2377	1327-2327	2234	14	10102212		10102241		51
16:10	154x240	144x230	271	107	2577	1527-2527	2434	15	10102213		10102242		45
16:10	179x280	169x270	318	125	2977	1927-2927	2834	17	10102214		10102243		20
2,35:1	91x200	81x190	207	82	2177	1127-2127	2034	13		10102225		10102254	102
2,35:1	99x220	89x210	228	90	2377	1327-2327	2234	14		10102226		10102255	93
2,35:1	108x240	98x230	250	99	2577	1527-2527	2434	15		10102227		10102256	91
2,35:1	125x280	115x270	294	116	2977	1927-2927	2834	17		10102228		10102257	68

## SPECIAL DESIGN OPTIONS

Om in te spelen op de altijd veranderende trends in boardrooms en woonkamers biedt Projecta meer dan standaard. Een projectiescherm is in veel gevallen een onopvallend onderdeel van de kamer. Met de Concept Electrol heeft u de mogelijkheid om het projectiescherm een deel te maken van de gehele inrichting. Met deze speciale serie heeft u een extra optie om het scherm nog beter te laten passen in elk interieur.

Het scherm is verder af te werken naar uw eigen smaak met verschillende soorten speciale strips die u over de gehele lengte van de koker kunt laten plaatsen. Daarmee voegt u net dat detail toe waarmee uw scherm perfect is geïntegreerd in uw boardroom of huiskamer. Als finishing touch is er ook nog de keuze uit verschillende types zijkappen.

## ZJKAPPEN



Aluminium Edellaal

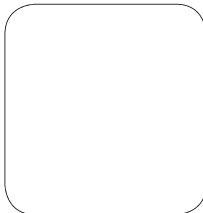

Overschilderbaar wit



Wengé



Eiken



Ahorn



Beuken



Kersen

## STRIPS

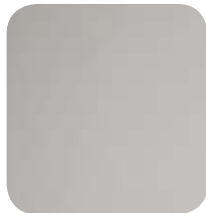

Aluminium Spiegel



Aluminium Edellaal

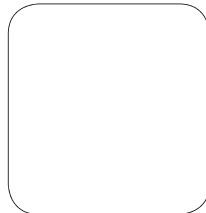

Overschilderbaar wit



Wengé



Eiken



Ahorn



Beuken



Kersen

INTEGRATOR ELECTROL

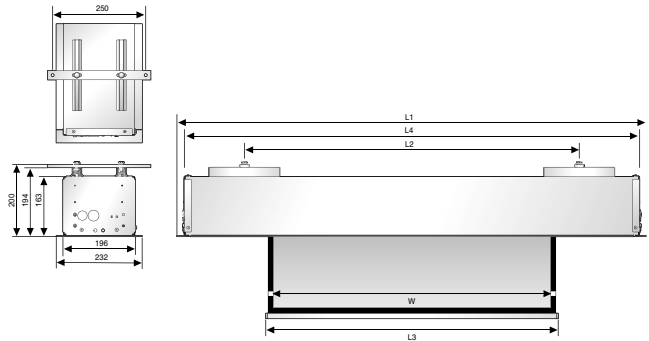

Uniek Easy Serviceability System gecombineerd met optimale connectiviteit.



- Veelzijdig en uitgebreid projectiescherm speciaal ontworpen voor plafondbouw, voorzien van opties voor AV systeemintegratie.
- Perfect te integreren in plafond dankzij een uniek elektrisch mechanisme, waarmee de afsluitklep naar binnen scharniert en niet zichtbaar is tijdens projectie.
- Easy Serviceability System: na de inbouw blijven motor en projectiedoek bereikbaar zodat afstelling en onderhoud ook achteraf mogelijk is. De onderplaat en behuizing blijven met elkaar verbonden.

- De koker en het projectiedoek zijn exact op maat te maken en de zichtbare delen zijn in iedere gewenste kleur leverbaar voor een optimale integratie in elk interieur.
- Standaard voorzien van een controller met potentiaalvrije contacten voor probleemloze integratie in AV room control.
- Standaard geleverd met IR-afstandsbediening
- Snelle en stille motor.
- Eenvoudige installatie met variabele ophanging.

INTEGRATOR ELECTROL

Beeldverhouding	Schermformaat	Zichtmaat	Nominiaal diagonaal		Koker (RAL 9016)					Netto gewicht	Doeksoorten			Bovenkader
					L1	L2	L2	L3	L4		Matwit M	Matwit S	High Contrast M	
					hxb cm	hxb cm	cm	inches	mm		min. mm	max. mm	mm	
4:3	138x180	126x168	210	83	2275	1829	1989	1820	2247	34	10101542	10101506	10101946	49
4:3	153x200	143x190	238	94	2495	2049	2209	2040	2467	37	10101543	10101507	10101947	30
4:3	168x220	158x210	263	103	2697	2249	2409	2240	2667	40	10101544	10101508	10101948	15
4:3	183x240	173x230	288	113	2895	2449	2609	2440	2867	43	10101545	10101509	10101949	10
4:3	213x280	203x270	338	133	3295	2840	3009	2840	3267	50	10101546	10101510	10101950	20
4:3	228x300	218x290	363	143	3495	3209	3040	3040	3467	53	10101547	10101511	10101951	20
16:9	102x180	95x168	193	76	2275	1829	1989	1820	2247	34	10101548	10101512	10101952	78
16:9	117x200	107x190	218	86	2495	2049	2209	2040	2467	37	10101549	10101513	10101953	65
16:9	128x220	118x210	241	95	2697	2249	2409	2240	2667	40	10101550	10101514	10101954	54
16:9	139x240	129x230	264	104	2895	2449	2609	2440	2867	42	10101551	10101515	10101955	49
16:9	162x280	152x270	310	122	3295	2840	3009	2840	3267	47	10101552	10101516	10101956	20
16:9	173x300	163x290	333	131	3495	3209	3040	3040	3467	50	10101553	10101517	10101957	20
16:10	129x200	119x190	224	88	2495	2049	2209	2040	2467	37	10101823			53
16:10	141x220	131x210	248	97	2697	2249	2409	2240	2667	40	10101557			41
16:10	154x240	144x230	271	107	2895	2449	2609	2440	2867	42	10101554			34
16:10	179x280	169x270	318	125	3295	2840	3009	2840	3267	47	10101558			10
16:10	191x300	181x290	342	135	3495	3209	3040	3040	3467	50	10101559			10
1:1	180x180	173x173			2275	1829	1989	1820	2247	34	10101536	10101500		
1:1	200x200	195x195			2495	2049	2209	2040	2467	37	10101537	10101501		
1:1	220x220	215x215			2697	2249	2409	2240	2667	40	10101538	10101502		
1:1	240x240	230x230			2895	2449	2609	2440	2867	42	10101539	10101503		
1:1	280x280	270x270			3295	2840	3009	2840	3267	49	10101540			
1:1	300x300	290x290			3495	3209	3040	3040	3467	51	10101541			



## TENSIONED ADVANTAGE DELUXE ELECTROL

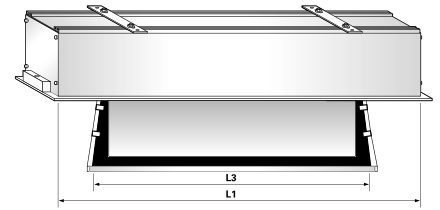
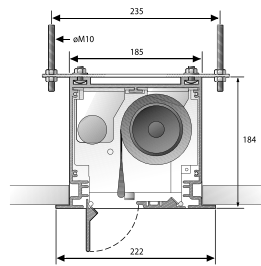

**Inbouwoplossing  
leverbaar tot  
4 meter breed met een  
automatische  
afsluitklep.**

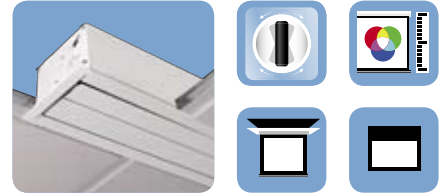

- De absolute top in elektrisch bedienbare schermen met een automatische afsluitklep en tab-tensioned spansysteem voor een vlak projectiedoek onder alle omstandigheden. Het projectiescherm is volledig onzichtbaar dankzij een perfecte aansluiting met het plafond.
- Behuizing in fraai design met elektrisch gestuurde afsluitklep voor stijlvolle plafondintegratie.
- Montagevriendelijk: eerst de behuizing, dan de rolstok met doek, dus minder kans op beschadiging.
- Gepatenteerde 'in-the-roller' motorophanging zorgt voor stille werking.
- Na de inbouw blijven motor en projectiedoek bereikbaar zodat afstelling en onderhoud ook achteraf mogelijk is.
- Schermbediening te integreren in de bediening voor AV room control.
- Standaard voorzien van een extra hoog zwart bovenkader van 30 cm voor het instellen van de ideale kijkhoogte.
- Het projectieoppervlak is extreem vlak en daardoor geschikt voor alle types data en video projectie.

## TENSIONED ADVANTAGE DELUXE ELECTROL

Beeld- verhouding	Scherm- formaat	Zichtmaat	Nominaal diagonaal		Koker		Netto gewicht	Doeksoorten			Boven- kader
					L1	L3		Matwit D	High Contrast Cinema Vision	Da-TeX	
					hxb cm	hxb cm		cm	inches	mm	
4:3	132x175	127x170	213	84	2290	2096	43	10130559	10130576	10130593	30
4:3	157x208	152x203	254	100	2650	2456	47	10130560	10130577	10130594	30
4:3	180x239	175x234	305	120	3000	2806	56	10130561	10130578	10130595	30
4:3	226x300	221x295	381	150	3690	3496	64	10130562	10130579	10130596	30
4:3	279x371	274x366	457	180	4320	4126	71	10130563	10130580	10130597	30
4:3	309x411	305x406	508	200	4760	4566	76	10130564	10130581	10130598	30
16:9	119x208	114x203	234	92	2610	2416	48	10130565	10130582	10130599	30
16:9	137x239	132x234	269	106	2930	2736	53	10130566	10130583	10130600	30
16:9	142x249	137x244	279	110	3040	2846	55	10130567	10130584	10130601	30
16:9	152x269	147x264	302	119	3260	3066	56	10130568	10130585	10130602	30
16:9	170x300	165x295	338	133	3590	3396	61	10130569	10130586	10130603	30
16:9	203x358	198x353	404	159	4220	4026	71	10130570	10130587	10130604	30
16:9	234x413	229x408	467	184	4670	4476	76	10130571	10130588	10130605	30
16:10	132x208	127x203	239	94	2640	2446	48	10130572	10130589	10130606	30
16:10	157x249	152x244	287	113	3070	2876	55	10130573	10130590	10130607	30
16:10	180x284	175x279	330	130	3420	3226	59	10130574	10130591	10130608	30
16:10	226x358	221x353	414	164	4150	3956	71	10130575	10130592	10130609	30

DESCENDER (RF) ELECTROL

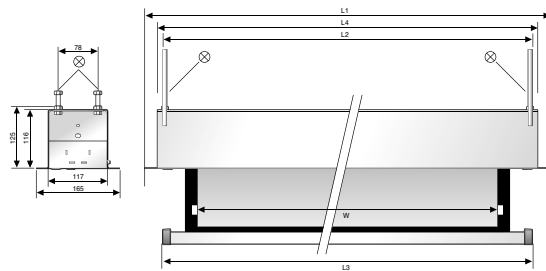

Uniek Easy Serviceability System.



DESCENDER RF ELECTROL

Beeld-verhouding	Scherm-formaat hxb cm	Zichtmaat hxb cm	Nominaal diagonaal cm inches		Koker (RAL 9016)				Netto gewicht in kg	Doeksoorten			Boven-kader cm
					L1 mm	L2 mm	L3 mm	L4 mm		Matwit M art. nr	Matwit S art. nr	High Contrast M art. nr	
4:3	138x180	126x168	210	83	2039	1959	1967	1989	19	10100847	10100811	10102028	49
4:3	153x200	143x190	238	94	2259	2197	2187	2209	20	10100848	10100812	10102029	30
4:3	168x220	158x210	263	103	2549	2379	2387	2409	22	10100849	10100813	10102030	15
4:3	183x240	173x230	288	113	2659	2597	2587	2609	24	10100850	10100814	10102031	10
4:3	213x280	203x270	338	133	3059	2979	2987	3009	27	10100851	10100815	10102032	20
4:3	228x300	218x290	363	143	3259	3179	3187	3209	29	10100852	10100816	10102033	20
16:9	102x180	95x168	193	76	2039	1959	1967	1989	19	10100853	10100817	10102034	78
16:9	117x200	107x190	218	86	2259	2197	2187	2209	21	10100854	10100818	10102035	65
16:9	128x220	118x210	241	95	2549	2379	2387	2409	22	10100855	10100819	10102036	54
16:9	139x240	129x230	264	104	2659	2597	2587	2609	23	10100856	10100820	10102037	49
16:9	162x280	152x270	310	122	3059	2979	2987	3009	26	10100857	10100821	10102038	20
16:9	173x300	163x290	333	131	3259	3179	3187	3209	28	10100858	10100822	10102039	20
16:10	129x200	119x190	224	88	2259	2197	2187	2209	21	10100859			53
16:10	141x220	131x210	248	97	2549	2379	2387	2409	22	10100863			41
16:10	154x240	144x230	271	107	2659	2597	2587	2609	23	10100864			34
16:10	179x280	169x270	318	125	3059	2979	2987	3009	26	10100865			10
16:10	191x300	181x290	342	135	3259	3179	3187	3209	28	10100866			10
1:1	180x180	173x173			2039	1959	1967	1989	19	10100841	10100805		
1:1	200x200	195x195			2259	2197	2187	2209	21	10100842	10100806		
1:1	220x220	215x215			2549	2379	2387	2409	23	10100843	10100807		
1:1	240x240	230x230			2659	2597	2587	2609	25	10100844	10100808		
1:1	280x280	270x270			3059	2979	2987	3009	28	10100845			
1:1	300x300	290x290			3259	3179	3187	3209	31	10100846			

**DESCENDER ELECTROL**

- Fraaie en degelijke inbouwoplossing. Nog nooit was het zo eenvoudig om op efficiënte wijze een projectiescherm in te bouwen.
- Fraaie afsluiting met onderbalk van het projectiedoek zorgt voor een onopvallende montage in plafonds.
- Easy Serviceability System: na de inbouw blijven motor en projectiedoek bereikbaar zodat afstelling en onderhoud ook achteraf mogelijk is. De onderplaat en behuizing blijven met elkaar verbonden.
- Is makkelijk in te bouwen in bestaande plafonds zonder systeembouw.
- De koker en het projectiedoek zijn exact op maat te maken en de zichtbare delen zijn in iedere gewenste kleur leverbaar voor een optimale integratie in elk interieur.
- Eenvoudige installatie met optionele wand- en plafondbeugels, voorgemonteerde bedrading voor elektrische installatie.

**DESCENDER RF ELECTROL**

- Leverbaar met ingebouwde RF module, waardoor het scherm direct te bedienen is met de bijgeleverde afstandsbediening.

**DESCENDER ELECTROL**

Beeld-verhouding	Scherm-formaat	Zichtmaat	Nominaal		Koker (RAL 9016)				Netto gewicht	Doeksoorten			Boven-kader
			diagonaal		L1	L2	L3	L4		Matwit M	Matwit S	High Contrast M	
			cm	inches	mm	mm	mm	mm		art. nr	art. nr	art. nr	
4:3	138x180	126x168	210	83	2039	1959	1967	1989	19	10100793	10100756	10102012	49
4:3	153x200	143x190	238	94	2259	2197	2187	2209	20	10100794	10100757	10102013	30
4:3	168x220	158x210	263	103	2549	2379	2387	2409	22	10100795	10100758	10102014	15
4:3	183x240	173x230	288	113	2659	2597	2587	2609	24	10100796	10100759	10102015	10
4:3	213x280	203x270	338	133	3059	2979	2987	3009	27	10100797	10100760	10102016	20
4:3	228x300	218x290	363	143	3259	3179	3187	3209	29	10100798	10100761	10102017	20
16:9	102x180	95x168	193	76	2039	1959	1967	1989	19	10100799	10100762	10102018	78
16:9	117x200	107x190	218	86	2259	2197	2187	2209	21	10100800	10100763	10102019	65
16:9	128x220	118x210	241	95	2549	2379	2387	2409	22	10100801	10100764	10102020	54
16:9	139x240	129x230	264	104	2659	2597	2587	2609	23	10100802	10100765	10102021	49
16:9	162x280	152x270	310	122	3059	2979	2987	3009	26	10100803	10100766	10102022	20
16:9	173x300	163x290	333	131	3259	3179	3187	3209	28	10100804	10100767	10102023	20
16:10	129x200	119x190	224	88	2259	2197	2187	2209	21	10100867			53
16:10	141x220	131x210	248	97	2549	2379	2387	2409	22	10100862			41
16:10	154x240	144x230	271	107	2659	2597	2587	2609	23	10100868			34
16:10	179x280	169x270	318	125	3059	2979	2987	3009	26	10100869			10
16:10	191x300	181x290	342	135	3259	3179	3187	3209	28	10100870			10
1:1	180x180	173x173			2039	1959	1967	1989	19	10100787	10100750		
1:1	200x200	195x195			2259	2197	2187	2209	21	10100788	10100751		
1:1	220x220	215x215			2549	2379	2387	2409	23	10100789	10100752		
1:1	240x240	230x230			2659	2597	2587	2609	25	10100790	10100753		
1:1	280x280	270x270			3059	2979	2987	3009	28	10100791			
1:1	300x300	290x290			3259	3179	3187	3209	31	10100792			



## ASCENDER ELECTROL

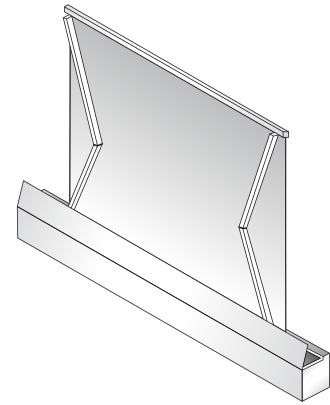

De behuizing sluit zich automatisch af via een stevige afsluitklep die het projectiedoek en het mechanisme beschermt.



- Topkwaliteit elektrisch projectiescherm dat omhoog komt vanuit de vloer. Discreet afwezig als het moet, maar direct en verrassend snel klaar voor gebruik.
- Stevig en geavanceerd scharniersysteem zorgt voor een snelle en soepele stuwning van het projectiedoek.
- Strak gespannen doek dankzij het schaarmechanisme aan de achterzijde.
- De stevige behuizing is uitstekend in te bouwen in een podium of vloer.
- De behuizing sluit zich automatisch af via een stevige afsluitklep die het projectiedoek en het mechanisme beschermt. De ingebouwde beveiliging voorkomt dat het scherm omhoog komt in het geval de afsluitklep wordt geblokkeerd.

## ASCENDER ELECTROL

Beeldverhouding	Schermaformaat	Zichtmaat	Nominaal diagonaal		Koker lengte	Netto gewicht	Max.hoogte	Onderkader	Doeksoort
	hxb cm	hxb cm	cm	inches	cm	in kg	cm	cm	Matwit S art. nr
4:3	162x213	152x203	254	100	330	220	239	38	10131592
4:3	185x244	175x234	305	120	330	222	264	30	10131593
4:3	231x305	221x295	381	150	401	265	307	28	10131594
4:3	277x366	267x356	457	180	452	297	353	25	10131595
4:3	315x416	305x406	508	200	452	299	378	23	10131596
16:9	142x244	132x234	269	106	330	218	218	38	10131597
16:9	157x274	147x264	302	119	330	220	234	38	10131598
16:9	175x305	165x295	338	133	340	227	251	38	10131599
16:9	208x363	198x353	404	159	401	272	284	38	10131600

ELPRO (RF) ELECTROL

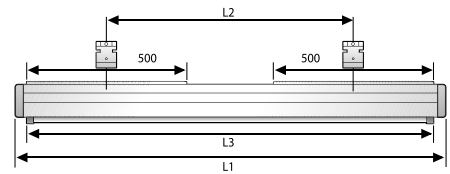
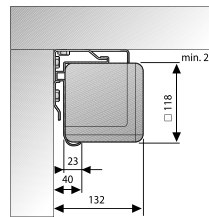

Topkwaliteit projectiescherm met zeer veel opties.



ELPRO RF ELECTROL

Beeldverhouding	Schermformaat hxb cm	Zichtmaat hxb cm	Nominiaal diagonaal		Koker (RAL 9016)			Netto gewicht in kg	Doeksoorten			
					L1	L2	L3		Matwit M art. nr	Matwit S art. nr	High Contrast M art. nr	Datalux S art. nr
			cm	inches	mm	mm	mm					
4:3	123x160	110x146	183	72	1715	729-1529	1620	17	10100183	10100241	10101855	10101865
4:3	138x180	126x168	210	83	1915	929-1729	1820	19	10100170	10100243	10101857	10101866
4:3	153x200	143x190	238	94	2135	1149-1949	2040	21	10100172	10100245	10101858	10101867
4:3	168x220	158x210	263	103	2335	1349-2149	2240	23	10101864	10101859	10101860	10101868
4:3	183x240	173x230	288	113	2535	1549-2349	2440	26	10100174	10100247	10101861	10101869
4:3	213x280	203x270	338	133	2935	1949-2749	2840	30	10100176	10100249	10101862	
4:3	228x300	218x290	363	143	3135	2149-2949	3040	33	10100177	10100250	10101863	
16:9	90x160	82x146	168	66	1715	729-1529	1620	16	10100508	10100251	10101870	10101871
16:9	102x180	95x168	193	76	1915	929-1729	1820	17	10100220	10100253	10101872	10101873
16:9	117x200	107x190	218	86	2135	1149-1949	2040	20	10100217	10100255	10101874	10101875
16:9	128x220	118x210	241	95	2335	1349-2149	2240	22	10101877	10101876	10101878	10101879
16:9	139x240	129x230	264	104	2535	1549-2349	2440	25	10100213	10100257	10101880	10101881
16:9	162x280	152x270	310	122	2935	1949-2749	2840	28	10100185	10100259	10101882	
16:9	173x300	163x290	333	131	3135	2149-2949	3040	30	10100215	10100260	10101883	
16:10	129x200	119x190	224	88	2135	1149-1949	2040	20	10101020			
16:10	141x220	131x210	248	97	2335	1349-2149	2240	22	10101825			
16:10	154x240	144x230	271	107	2535	1549-2349	2440	25	10101824			
16:10	179x280	169x270	318	125	2935	1949-2749	2840	28	10101827			
16:10	191x300	181x290	342	135	3135	2149-2949	3040	30	10101555			
1:1	160x160	151x151			1715	729-1529	1620	18	10100134	10100236		10101850
1:1	180x180	173x173			1915	929-1729	1820	19	10100125	10100237		10101851
1:1	200x200	195x195			2135	1149-1949	2040	23	10100127	10100238		10101852
1:1	220x220	215x215			2335	1349-2149	2240	25	10100136	10100239		10101853
1:1	240x240	230x230			2535	1549-2349	2440	29	10100129	10100240		10101854
1:1	280x280	270x270			2935	1949-2749	2840	33	10100138			
1:1	300x300	290x290			3135	2149-2949	3040	37	10100131			

**ELPRO ELECTROL**

- Topkwaliteit elektrisch projectiescherm met een zeer ruime keuze uit verschillende aspect ratio's en doeksoorten.
- Leverbaar met de extra hoge kwaliteit projectiedoeken van Projecta.
- Eenvoudige montage direct aan wand, plafond en/of in een koof dankzij het Easy Install systeem.
- Met de Easy Install plug and play mogelijkheden is het scherm snel en veilig aan te sluiten. De vele Easy Install accessoires zijn net zo handig en snel toe te passen.
- De koker en het projectiedoek zijn exact op maat te maken en de koker en onderbalk zijn in iedere gewenste kleur leverbaar voor een optimale integratie in elk interieur.
- Automatische begrenzing bij in- en uitrollen garandeert lange levensduur van het projectiedoek.
- Voor een strakke afwerking rolt de driehoekige onderbalk volledig in koker.
- Stille, snellopende motor.

**ELPRO RF ELECTROL**

- Leverbaar met ingebouwde RF module, waardoor het scherm direct te bedienen is met de bijgeleverde afstandsbediening.

**ELPRO ELECTROL**

Beeld- verhouding	Scherm- formaat	Zichtmaat	Nominaal		Koker (RAL 9016)			Netto gewicht	Doeksoorten				
			diagonaal		L1	L2	L3		Matwit M	Matwit S	High Contrast M	Datalux S	High Power
			cm	inches	mm	mm	mm		art. nr	art. nr	art. nr	art. nr	art. nr
4:3	123x160	110x146	183	72	1715	729-1529	1620	17	10100180	10100141	10101885	10101886	
4:3	138x180	126x168	210	83	1915	929-1729	1820	19	10100152	10100150	10101887	10100151	10100154
4:3	153x200	143x190	238	94	2135	1149-1949	2040	21	10100157	10100155	10101888	10100156	10100159
4:3	168x220	158x210	263	103	2335	1349-2149	2240	23	10101890	10101889	10101891	10101892	10102468
4:3	183x240	173x230	288	113	2535	1549-2349	2440	26	10100160	10100145	10101893	10101894	10100162
4:3	213x280	203x270	338	133	2935	1949-2749	2840	30	10100163	10100147	10101895		
4:3	228x300	218x290	363	143	3135	2149-2949	3040	33	10100165	10100148	10101896		
16:9	90x160	82x146	168	66	1715	729-1529	1620	16	10100208	10100226	10101897	10101898	
16:9	102x180	95x168	193	76	1915	929-1729	1820	17	10100210	10100228	10101899	10101900	
16:9	117x200	107x190	218	86	2135	1149-1949	2040	20	10100206	10100230	10101901	10101902	10100212
16:9	128x220	118x210	241	95	2335	1349-2149	2240	22	10101904	10101903	10101905	10101906	10102469
16:9	139x240	129x230	264	104	2535	1549-2349	2440	25	10100200	10100232	10101907	10101908	10100202
16:9	162x280	152x270	310	122	2935	1949-2749	2840	28	10100224	10100234	10101909		
16:9	173x300	163x290	333	131	3135	2149-2949	3040	30	10100203	10100235	10101910		
16:10	129x200	119x190	224	88	2135	1149-1949	2040	20	10101019				
16:10	141x220	131x210	248	97	2335	1349-2149	2240	22	10101826				
16:10	154x240	144x230	271	107	2535	1549-2349	2440	25	10101556				
16:10	179x280	169x270	318	125	2935	1949-2749	2840	28	10101829				
16:10	191x300	181x290	342	135	3135	2149-2949	3040	30	10101828				
1:1	160x160	151x151			1715	729-1529	1620	18	10100102	10100100		10100101	10100104
1:1	180x180	173x173			1915	929-1729	1820	19	10100107	10100105		10100106	10100109
1:1	200x200	195x195			2135	1149-1949	2040	23	10100112	10100110		10100111	10100114
1:1	220x220	215x215			2335	1349-2149	2240	25	10100117	10100115		10100116	
1:1	240x240	230x230			2535	1549-2349	2440	29	10100119	10100140		10101884	
1:1	280x280	270x270			2935	1949-2749	2840	33	10100121				
1:1	300x300	290x290			3135	2149-2949	3040	37	10100123				



CINELPRO (RF) ELECTROL

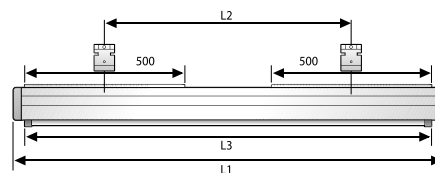
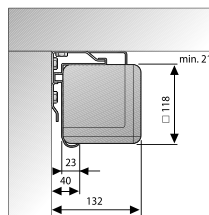

De Elpro Electrol met een extra hoog bovenkader toegevoegd.



CINELPRO RF ELECTROL

Beeldverhouding	Schermformaat hxb cm	Zichtmaat hxb cm	Nominaal diagonaal cm inches		Koker			Witte koker (RAL 9016)			Zwarte koker (RAL 7021)	
					L1 mm	L2 mm	L3 mm	Matwit M art.nr	Matwit S art.nr	High Contrast M art.nr	Matwit M art.nr	Matwit S art.nr
4:3	123x160	110x146	183	72	1715	729-1529	1620	10100009	10100510	10101911	10101009	10100525
4:3	138x180	126x168	210	83	1915	929-1729	1820	10100010	10100541	10101912	10101010	10100527
4:3	153x200	143x190	238	94	2135	1149-1949	2040	10100011	10100513	10101913	10101011	10100529
4:3	168x220	158x210	263	103	2335	1349-2149	2240	10101915	10101914	10101916	10101922	10101921
4:3	183x240	173x230	288	113	2535	1549-2349	2440	10100012	10100515	10101917	10101012	10100531
16:9	90x160	82x146	168	66	1715	729-1529	1620	10100013	10100517	10101925	10101013	10100533
16:9	102x180	95x168	193	76	1915	929-1729	1820	10100014	10100519	10101926	10101014	10100535
16:9	117x200	107x190	218	86	2135	1149-1949	2040	10100015	10100521	10101927	10101015	10100537
16:9	128x220	118x210	241	95	2335	1349-2149	2240	10101929	10101928	10101930	10101936	10101935
16:9	139x240	129x230	264	104	2535	1549-2349	2440	10100016	10100523	10101931	10101016	10100539
16:10	129x200	119x190	224	88	2135	1149-1949	2040	10101830			10101832	
16:10	141x220	131x210	248	97	2335	1349-2149	2240	10101831			10101833	
16:10	154x240	144x230	271	107	2535	1549-2349	2440	10101017			10101834	

**CINELPRO ELECTROL**

- Topkwaliteit elektrisch projectiescherm, standaard voorzien van een extra hoog zwart bovenkader voor het instellen van de ideale kijkhoogte.
- Vanwege het hoge bovenkader ideaal in ruimtes met hoge plafonds.
- Leverbaar met de extra hoge kwaliteit projectiedoeken van Projecta.
- Eenvoudige montage direct aan wand, plafond en/of in een koof dankzij het Easy Install systeem.
- Met de Easy Install plug and play mogelijkheden is het scherm snel en veilig aan te sluiten. De vele Easy Install accessoires zijn net zo handig en snel toe te passen.
- De koker en het projectiedoek zijn exact op maat te maken en de koker en onderbalk zijn in iedere gewenste kleur leverbaar voor een optimale integratie in elk interieur.
- Automatische begrenzing bij in- en uitrollen garandeert lange levensduur van het projectiedoek.
- Voor een strakke afwerking rolt de driehoekige onderbalk volledig in koker.
- Stille, snellopende motor

**CINELPRO RF ELECTROL**

- Leverbaar met ingebouwde RF module, waardoor het scherm direct te bedienen is met de bijgeleverde afstandsbediening.

	Netto gewicht	Max. doek hoogte	Bovenkader
High Contrast M			
art.nr	in kg	in cm	cm
10101918	17	182	67
10101919	19	182	51
10101920	21	182	34
10101923	24	182	19
10101924	26	188	10
10101932	17	182	95
10101933	19	182	82
10101934	21	182	70
10101937	24	182	59
10101938	26	188	53
	21	182	58
	24	182	45
	26	188	38

**CINELPRO ELECTROL**

Witte koker (RAL 9016)			Zwarte koker (RAL 7021)		
Matwit M	Matwit S	High Contrast M	Matwit M	Matwit S	High Contrast M
art.nr	art.nr	art.nr	art.nr	art.nr	art.nr
10100001	10100261	10101939	10101001	10100277	10101958
10100002	10100263	10101940	10101002	10100279	10101959
10100003	10100265	10101941	10101003	10100281	10101960
10101943	10101942	10101944	10101962	10101961	10101963
10100004	10100267	10101945	10101004	10100283	10101964
10100005	10100269	10101965	10101005	10100285	10101972
10100006	10100271	10101966	10101006	10100287	10101973
10100007	10100273	10101967	10101007	10100289	10101974
10101969	10101968	10101970	10101976	10101975	10101977
10100008	10100275	10101971	10101008	10100291	10101978
10101835			10101838		
10101836			10101839		
10101837			10101840		

VARIVISION ELECTROL

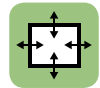
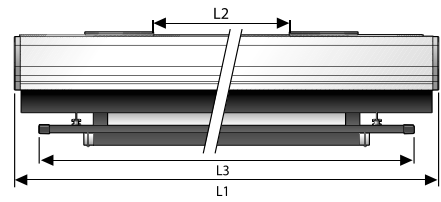
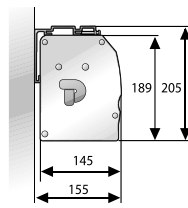

Vier aspectratio's in één projectiescherm.

- Het ultieme Home Entertainment projectiescherm voor omstandigheden waarin meerdere beeldverhoudingen gewenst zijn.
- Uniek horizontaal maskeersysteem met gelijkblijvend centrum van het projectievlak, ongeacht de geselecteerde beeldverhouding.
- Automatische keuze voor Video (4:3), HDTV (16:9) en Cinemascope (2,35:1) formaat. Daarnaast is nog één extra gewenste beeldverhouding vrij instelbaar.
- De koker wordt mooi afgesloten door een elektrisch gestuurde afsluitklep.
- Standaard met geïntegreerde IR-afstandsbediening.
- Koker van blank geanodiseerd aluminium met een geïntegreerd variabel ophangstelsel.

VARIVISION ELECTROL

Beeldverhouding	Scherm-breedte in cm	Zichtmaten			Koker			Netto gewicht in kg	Doeksoorten		(A) Onderkant projectievlak in cm*	(B) Centrum projectievlak in cm*
		4:3 hxb cm	16:9 hxb cm	1:2,35 hxb cm	L1 mm	L2 mm	L3 mm		Matwit S art.nr	High Contrast S art. nr		
	180	126x148	94x168	71x168	2007	900	1935	22	10100501	10100505	90	153
	200	143x190	107x190	81x190	2227	1100	2155	24	10100502	10100506	89	160
	240	173x230	129x230	98x230	2627	1500	2555	31	10100503	10100507	78	164

\* Gemeten vanaf de vloer bij een bevestiging op 280 cm hoogte.

## TABSCREEN ELECTROL

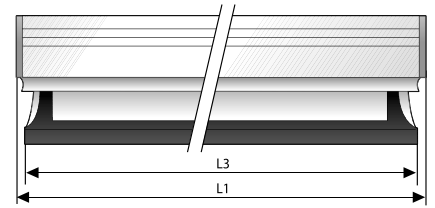
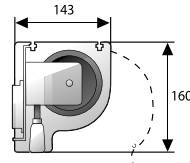

De spankoorden zorgen voor een vlak projectiedoek.

- Exclusief elektrisch projectiescherm met tab-tensioned spansysteem voor een vlak projectiedoek onder alle omstandigheden. Dit wordt bereikt door spankoorden aan beiden zijden en een verzwaarde onderbalk.
- Stijlvolle zwarte aluminium koker.
- Standaard voorzien van een extra hoog zwart bovenkader van 30 cm voor het instellen van de ideale kijkhoogte.
- Vanwege het hoge bovenkader ideaal in ruimtes met hoge plafonds.
- De onderbalk rolt volledig weg in de koker.
- Het projectieoppervlak is extreem vlak en daardoor geschikt voor alle types data en video projectie.

## TABSCREEN ELECTROL

Beeld-verhouding	Scherm-formaat	Zichtmaat	Nominaal diagonaal		Koker		Netto gewicht	Doeksoorten			Max. doek hoogte	Bovenkader
					L1	L3		Matwit D	High Contrast D	Da-Tex		
	hxb cm	hxb cm	cm	inches	mm	mm	in kg	art.nr	art. nr	art. nr	in cm	cm
4:3	132x175	127x170	213	84	2230	1940	28	10130195	10130202	10130212	166	30
4:3	157x208	152x203	254	100	2600	2310	33	10130196	10130203	10130213	191	30
4:3	180x239	175x234	305	120	2840	2550	36	10130197	10130204	10130214	214	30
4:3	226x300	221x295	381	150	3490	3200	45	10131619	10131626	10131630	260	30
4:3	279x371	274x366	457	180	4260	3970	55	10131620	10131627	10131631	313	30
4:3	310x411	305x406	508	200	4680	4390	61	10131621	10131628	10131632	344	30
16:9	119x208	114x203	234	92	2550	2260	30	10130198	10130205	10130215	153	30
16:9	137x239	132x234	269	106	2880	2590	31	10130199	10130206	10130216	171	30
16:9	152x269	147x264	302	119	3190	2910	37	10130200	10130207	10130217	186	30
16:9	170x300	165x295	338	133	3520	3240	44	10130201	10130208	10130218	204	30
16:9	203x358	198x353	404	159	4060	3770	54	10131622	10131629	10131633	237	30
1:1	183x183	178x178			2380	2100	30	10130192		10130209	217	30
1:1	218x218	213x213			2670	2390	35	10130193		10130210	252	30
1:1	249x249	244x244			3000	2720	39	10130194		10130211	283	30
1:1	279x279	274x274			3350	3070	41	10131623		10131634		30
1:1	310x310	305x305			3690	3410	48	10131624		10131635	344	30
1:1	371x371	366x366			4360	4080	55	10131625		10131636	405	30

COMPACT (RF) ELECTROL

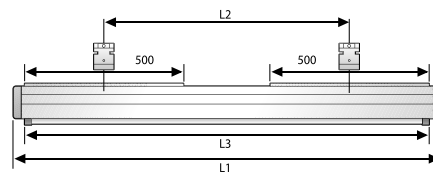
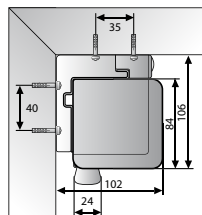

Professionele kwaliteit in een compacte koker.



COMPACT RF ELECTROL

Beeldverhouding	Schermformaat	Zichtmaat	Nominaal diagonaal		Koker (RAL 9016)			Netto gewicht	Doeksoorten		
					L1	L2	L3		Matwit S	High Contrast S	Datalux S
	hxb cm	hxb cm	cm	inches	mm	mm	mm	in kg	art. nr	art. nr	art. nr
4:3	123x160	110x146	183	72	1714	1534	1620	10	10101082	10101098	10101092
4:3	138x180	126x168	210	83	1914	1734	1820	12	10101083	10101099	10101093
4:3	153x200	143x190	238	94	2134	1954	2040	14	10101084	10101100	10101094
4:3	168x220	158x210	263	103	2334	1754	2240	16	10101989	10101990	10101991
4:3	183x240	173x230	288	113	2534	2354	2440	18	10101086	10101101	10101095
4:3	213x280	203x270	338	133	2934	2754	2840	22	10101087		
4:3	228x300	218x290	363	143	3134	2954	3140	24	10101096		
16:9	90x160	82x146	168	66	1714	1534	1620	10	10101102	10101103	10101104
16:9	102x180	95x168	193	76	1914	1734	1820	12	10101105	10101106	10101107
16:9	117x200	107x190	218	86	2134	1954	2040	14	10101108	10101109	10101110
16:9	128x220	118x210	241	95	2334	1754	2240	16	10101992	10101993	10101994
16:9	139x240	129x230	264	104	2534	2354	2440	18	10101111	10101112	10101113
16:9	162x280	152x270	310	122	2934	2754	2840	22	10101097		
16:9	173x300	163x290	333	131	3134	2954	3040	24	10101145		
16:10	129x200	119x190	224	88	2134	1954	2040	14	10102473		
16:10	141x220	131x210	248	97	2334	1754	2240	16	10102474		
16:10	154x240	144x230	271	107	2534	2354	2440	18	10102011		
16:10	179x280	169x270	318	125	2934	2754	2840	22	10100860		
16:10	191x300	181x290	342	135	3134	2954	3040	24	10102475		
1:1	160x160	151x151			1714	1534	1620	10	10101079		10101088
1:1	180x180	173x173			1914	1734	1820	12	10101080		10101089
1:1	200x200	195x195			2134	1954	2040	14	10101081		10101090
1:1	220x220	215x215			2334	1754	2240	16	10101987		10101988
1:1	240x240	235x235			2534	2354	2440	18	10101085		10101091

**COMPACT ELECTROL**

- Elektrisch projectiescherm van professionele kwaliteit, leverbaar in alle gangbare beeldverhoudingen en doeksoorten.
- Eenvoudige montage direct aan wand, plafond en/of in een koof dankzij het Easy Install systeem.
- Met de Easy Install plug and play mogelijkheden is het scherm snel en veilig aan te sluiten. De vele Easy Install accessoires zijn net zo handig en snel toe te passen.
- De koker en het projectiedoek zijn exact op maat te maken en de koker en onderbalk zijn in iedere gewenste kleur leverbaar voor een optimale integratie in elk interieur.
- Automatische begrenzing bij in- en uitrollen garandeert lange levensduur van het projectiedoek.

**COMPACT RF ELECTROL**

- Leverbaar met ingebouwde RF module, waardoor het scherm direct te bedienen is met de bijgeleverde afstandsbediening.

**COMPACT ELECTROL**

Beeldverhouding	Schermformaat	Zichtmaat	Nominaal diagonaal		Koker (RAL 9016)			Netto gewicht	Doeksoorten		
					L1	L2	L3		Matwit S	High Contrast S	Datalux S
					cm	inches	mm		mm	mm	in kg
4:3	123x160	110x146	183	72	1714	1534	1620	10	10100073	10100089	10100083
4:3	138x180	126x168	210	83	1914	1734	1820	12	10100074	10100090	10100084
4:3	153x200	143x190	238	94	2134	1954	2040	14	10100075	10100091	10100085
4:3	168x220	158x210	263	103	2334	1754	2240	16	10101981	10101982	10101983
4:3	183x240	173x230	288	113	2534	2354	2440	18	10100077	10100092	10100086
4:3	213x280	203x270	338	133	2934	2754	2840	22	10100078		
4:3	228x300	218x290	363	143	3134	2954	3040	24	10100087		
16:9	90x160	82x146	168	66	1714	1534	1620	10	10101160	10101161	10101162
16:9	102x180	95x168	193	76	1914	1734	1820	12	10101163	10101164	10101165
16:9	117x200	107x190	218	86	2134	1954	2040	14	10101166	10101167	10101168
16:9	128x220	118x210	241	95	2334	1754	2240	16	10101984	10101985	10101986
16:9	139x240	129x230	264	104	2534	2354	2440	18	10101169	10101170	10101171
16:9	162x280	152x270	310	122	2934	2754	2840	22	10101172		
16:9	173x300	163x290	333	131	3134	2954	3040	24	10101173		
16:10	129x200	119x190	224	88	2134	1954	2040	14	10101822		
16:10	141x220	131x210	248	97	2334	1754	2240	16	10102476		
16:10	154x240	144x230	271	107	2534	2354	2440	18	10101847		
16:10	179x280	169x270	318	125	2934	2754	2840	22	10102477		
16:10	191x300	181x290	342	135	3134	2954	3040	24	10102478		
1:1	160x160	151x151			1714	1534	1620	10	10100070		10100079
1:1	180x180	173x173			1914	1734	1820	12	10100071		10100080
1:1	200x200	195x195			2134	1954	2040	14	10100072		10100081
1:1	220x220	215x215			2334	1754	2240	16	10101979		10101980
1:1	240x240	235x235			2534	2354	2440	18	10100076		10100082

CINEMA (RF) ELECTROL

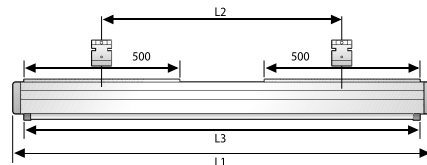
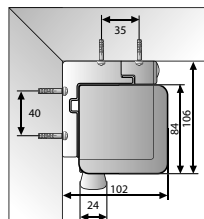

De Compact Electrol met een extra hoog bovenkader.



CINEMA RF ELECTROL

Beeldverhouding	Schermformaat	Zichtmaat	Nominaal diagonaal		Koker			Netto gewicht	Witte koker (RAL 9016)		Zwarte koker (RAL 7021)		Max. doek hoogte	Bovenkader
					L1	L2	L3		Matwit S	High Contrast S	Matwit S	High Contrast S		
					mm	mm	mm		art. nr	art. nr	art. nr	art. nr		
hxb cm	hxb cm	cm	inches	mm	mm	mm	in kg	art. nr	art. nr	art. nr	art. nr	in cm	cm	
4:3	123x160	110x146	183	72	1714	1534	1620	11	10101114	10101115	10101130	10101131	182	67
4:3	138x180	126x168	210	83	1914	1734	1820	13	10101116	10101117	10101132	10101133	182	50
4:3	153x200	143x190	238	94	2134	1954	2040	15	10101118	10101119	10101134	10101135	182	34
4:3	168x220	158x210	263	103	2334	1754	2240	16	10101995	10101996	10101997	10101998	182	19
4:3	183x240	173x230	288	113	2534	2354	2440	19	10101120	10101121	10101136	10101146	188	10
16:9	90x160	82x146	168	66	1714	1534	1620	11	10101122	10101123	10101137	10101138	182	95
16:9	102x180	95x168	193	76	1914	1734	1820	13	10101124	10101125	10101139	10101140	182	82
16:9	117x200	107x190	218	86	2134	1954	2040	15	10101126	10101127	10101141	10101142	182	70
16:9	128x220	118x210	241	95	2334	1754	2240	16	10101999	10102000	10102001	10102002	182	59
16:9	139x240	129x230	264	104	2534	2354	2440	19	10101128	10101129	10101143	10101144	188	53
16:10	129x200	119x190	224	88	2134	1954	2040	14	10102479		10102482		182	58
16:10	141x220	131x210	248	97	2334	1754	2240	16	10102480		10102483		182	45
16:10	154x240	144x230	271	107	2534	2354	2440	18	10102481		10102484		188	38



**CINEMA ELECTROL**

- Elektrisch projectiescherm van professionele kwaliteit, standaard voorzien van een extra hoog zwart bovenkader voor het instellen van de ideale kijkhoogte.
- Vanwege het hoge bovenkader ideaal in ruimtes met hoge plafonds.
- Eenvoudige montage direct aan wand, plafond en/of in een koof dankzij het Easy Install systeem.
- Met de Easy Install plug and play mogelijkheden is het scherm snel en veilig aan te sluiten. De vele Easy Install accessoires zijn net zo handig en snel toe te passen.
- De koker en het projectiedoek zijn exact op maat te maken en de koker en onderbalk zijn in iedere gewenste kleur leverbaar voor een optimale integratie in elk interieur.
- Automatische begrenzing bij in- en uitrollen garandeert lange levensduur van het projectiedoek.

**CINEMA RF ELECTROL**

- Leverbaar met ingebouwde RF module, waardoor het scherm direct te bedienen is met de bijgeleverde afstandsbediening.

**CINEMA ELECTROL**

Beeldverhouding	Schermformaat	Zichtmaat	Nominaal diagonaal		Koker			Netto gewicht	Witte koker (RAL 9016)		Zwarte koker (RAL 7021)		Max. doek hoogte	Bovenkader
					L1	L2	L3		Matwit S	High Contrast S	Matwit S	High Contrast S		
					hxb cm	hxb cm	cm		inches	mm	mm	mm		
4:3	123x160	110x146	183	72	1714	1534	1620	11	10100053	10100061	10101053	10101061	182	67
4:3	138x180	126x168	210	83	1914	1734	1820	13	10100054	10100062	10101054	10101062	182	50
4:3	153x200	143x190	238	94	2134	1954	2040	15	10100055	10100063	10101055	10101063	182	34
4:3	168x220	158x210	263	103	2334	1754	2240	16	10102003	10102004	10102007	10102008	182	19
4:3	183x240	173x230	288	113	2534	2354	2440	19	10100059	10100067	10101059	10101067	188	10
16:9	90x160	82x146	168	66	1714	1534	1620	11	10100056	10100064	10101056	10101064	182	95
16:9	102x180	95x168	193	76	1914	1734	1820	13	10100057	10100065	10101057	10101065	182	82
16:9	117x200	107x190	218	86	2134	1954	2040	15	10100058	10100066	10101058	10101066	182	70
16:9	128x220	118x210	241	95	2334	1754	2240	16	10102005	10102006	10102009	10102010	182	59
16:9	139x240	129x230	264	104	2534	2354	2440	19	10100060	10100068	10101060	10101068	188	53
16:10	129x200	119x190	224	88	2134	1954	2040	14	10102485		10102487		182	58
16:10	141x220	131x210	248	97	2334	1754	2240	16	10102486		10102488		182	45
16:10	154x240	144x230	271	107	2534	2354	2440	18	10100093		10102489		188	38

**SLIMSCREEN ELECTROL**

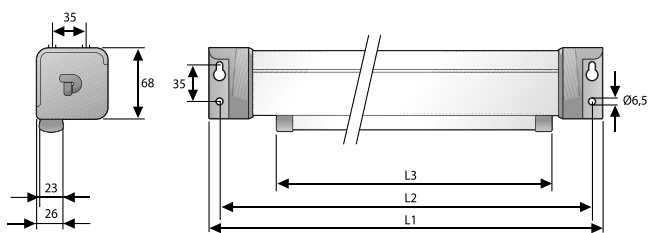

**De meest compacte koker.**

- Eenvoudig elektrisch projectiescherm.
- Uitgevoerd in de meest compacte koker.
- Eenvoudig te monteren aan wand of plafond met behulp van de geïntegreerde ophangbeugels aan beide eindkappen.

**SLIMSCREEN ELECTROL**

Beeldverhouding	Schermformaat hxb cm	Zichtmaat hxb cm	Nominaal diagonaal cm inches		Koker			Netto gewicht in kg	Witte koker (RAL 9016)	Zwarte koker (RAL 7021)
					L1	L2	L3		Matwit 5	Matwit 5
					mm	mm	mm		art. nr	art. nr
4:3	123x160	110x146	183	72	1718	1696	1620	6	10100463	10100453
4:3	138x180	126x168	210	83	1918	1896	1820	7	10100464	10100454
4:3	153x200	143x190	238	94	2138	2116	2040	8	10100465	10100455
16:9	90x160	82x146	168	66	1718	1696	1620	6	10100466	10100456
16:9	102x180	95x168	193	76	1918	1896	1820	7	10100467	10100457
16:9	117x200	107x190	218	86	2138	2116	2040	8	10100468	10100458
1:1	160x160	151x151			1718	1696	1620	7	10100460	10100450
1:1	180x180	173x173			1918	1896	1820	8	10100461	10100451
1:1	200x200	195x195			2138	2116	2040	9	10100462	10100452



**PROJECTA  
IMPRESSIONS**

ELPRO LARGE ELECTROL

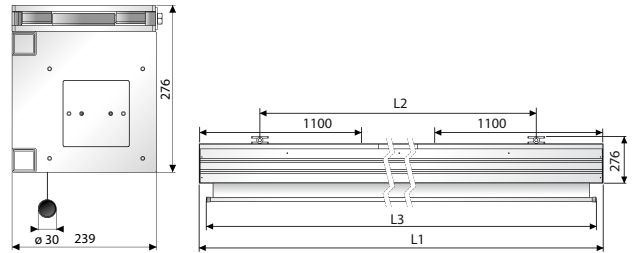

**VERNIEUWD!**



**Nieuwe flexibele ophanging voor extra installatiegemak.**

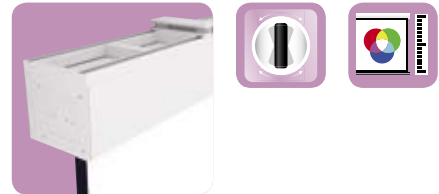

- Projectiescherm voor grote applicaties. Leverbaar van 3,5 tot 5 meter breed met een maximum hoogte van 6 meter.
- Nu standaard met variabele ophanging binnen 1 meter van beide zijkappen, nu ook aanstuurbaar met de Easy Install accessoires
- Nieuw: Easy Serviceability System: na de installatie blijven motor en projectiedoek bereikbaar zodat afstelling en onderhoud ook achteraf mogelijk is.
- Stevige stalen behuizing met snelle en geruisarme motor.
- Automatische begrenzing bij in- en uitrollen van het projectiedoek garandeert een lange levensduur.

- De motor is voorzien van een remsysteem ter voorkoming van onbedoeld uitrollen en heeft een thermische beveiliging.
- De koker en het projectiedoek zijn exact op maat te maken en de koker en onderbalk zijn in iedere gewenste kleur leverbaar voor een optimale integratie in elk interieur.

ELPRO LARGE ELECTROL

Schermformaat	Zichtmaat zonder kader	Zichtmaat met kader	Koker			Netto gewicht	Doeksoorten	
			L1	L2	L3		Matwit M	
hxb cm	hxb cm	hxb cm	mm	mm	mm	in kg	zonder kader	met kader
350x350	350x350	340x340	3675	2156-3156	3580	101	10100300	10100310
300x400	300x400	290x390	4175	2656-3656	4080	108	10100302	10100312
350x400	350x400	340x390	4175	2656-3656	4080	111	10100320	10100322
400x400	400x400	390x390	4175	2656-3656	4080	114	10100304	10100314
350x450	350x450	340x440	4675	3156-4156	4580	120	10100306	10100316
365x500	365x500	355x490	5175	3656-4656	5080	130	10100308	10100318

## MASTER ELECTROL

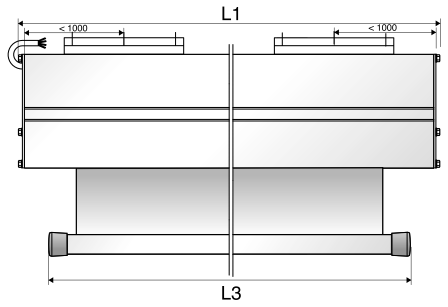
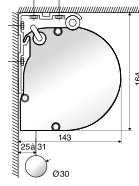

Design aluminium  
koker, leverbaar van 4  
tot 5 meter.

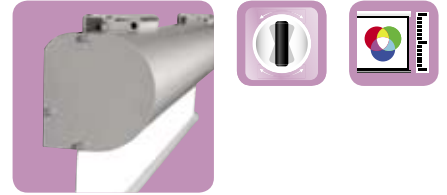

- Projectiescherm voor grote applicaties. Leverbaar van 4 tot 5 meter breed met een maximum hoogte van 4 meter.
- Een projectiescherm met een designuitstraling dankzij de ronde aluminium koker.
- Automatische begrenzing bij in- en uitrollen van het projectiedoek garandeert een lange levensduur.
- Bevestiging via flexibel te plaatsen beugels aan wand en/of plafond.
- Naast het Matwit projectiedoek ook leverbaar met doorzichtdoek. Bij het projecteren kan de lasnaad in het doorzichtdoek licht zichtbaar zijn.
- Dit model kan volgens uw wensen op maat worden gemaakt.

## MASTER ELECTROL

Schermformaat	Koker		Netto gewicht	Doeksoorten	
	L1	L3		Matwit P	Doorzicht
hxb cm	mm	mm	in kg	art. nr	art. nr
300x400	4160	4080	55	10130230	10130231
350x400	4160	4080	57	10130232	10130233
400x400	4160	4080	58	10130234	10130235
300x500	5160	5080	65	10130236	10130237
375x500	5160	5080	67	10130238	10130239
400x500	5160	5080	68	10130240	10130241

**GIANTSCREEN ELECTROL**

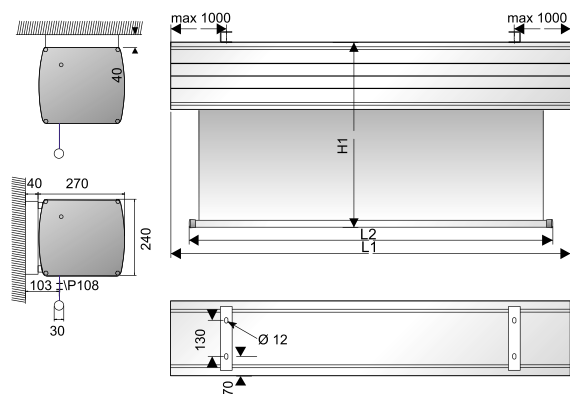

**Leverbaar van 5 tot 7 meter.**

- Projectiescherm voor grote applicaties. Leverbaar van 5 tot 7 meter breed met een maximum hoogte van 5 meter.
- Robuuste behuizing met sterke motor.
- Voorgeprogrammeerde mechanische eindafstelling van in/uitloop van het projectiedoek maakt een snelle installatie mogelijk.
- Bevestiging via twee flexibel te plaatsen beugels aan wand en/of plafond. De beugel kan tot 1 meter van beide zijanten worden gepositioneerd.
- De motor is voorzien van een remsysteem ter voorkoming van onbedoeld uitrollen en heeft een thermische beveiliging.
- De onderzijde van de koker is standaard open. Tegen een meerprijs is een gesloten variant leverbaar.
- Dit model kan volgens uw wensen op maat worden gemaakt.

**GIANTSCREEN ELECTROL**

Schermformaat	Koker		Netto gewicht	Doeksoorten
	L1	L2		
hxb cm	mm	mm	in kg	art. nr
400x600	6200	6080	142	10130059
450x600	6200	6080	144	10130061
500x600	6200	6080	147	10130084
400x700	7200	7080	163	10130066
450x700	7200	7080	166	10130085
500x700	7200	7080	168	10130071

## GIANTKING RF ELECTROL

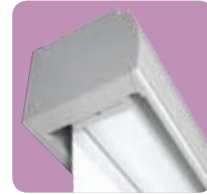
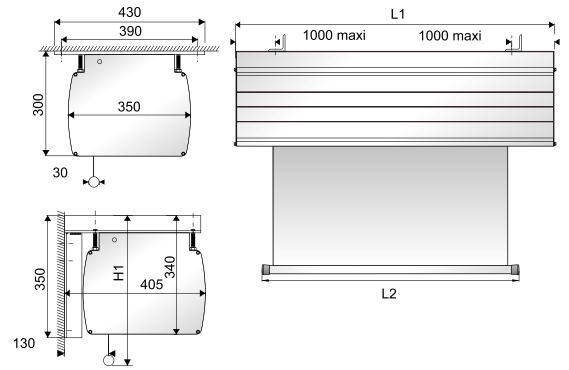

Leverbaar van  
8 tot 10 meter breed.

- Projectiescherm voor grote applicaties. Leverbaar van 8 tot 10 meter breed met een maximum hoogte van 6 meter.
- Robuuste behuizing met sterke motor.
- De GiantKing RF Electrol wordt standaard geleverd met RF afstandbediening.
- Voorgeprogrammeerde mechanische eindafstelling van in/uitloop van het projectiedoek maakt een snelle installatie mogelijk.
- Bevestiging via twee flexibele montagebeugels aan boven- of achterzijde van de koker.
- De motor is voorzien van een remsysteem ter voorkoming van onbedoeld uitrollen en heeft een thermische beveiliging.
- De onderzijde van de koker is standaard open. Tegen een meerprijs is een gesloten variant leverbaar.
- Dit model kan volgens uw wensen op maat worden gemaakt.

## GIANTKING RF ELECTROL

Schermformaat	Koker		Netto gewicht	Doeksoorten	
	L1	L2		Matwit P	Matwit Sound
hxb cm	mm	mm	in kg	art. nr	art. nr
550x700	7290	7090	330	10130027	10130041
600x700	7290	7090	335	10130028	10130042
500x800	8290	8090	358	10130029	10130043
550x800	8290	8090	359	10130031	10130044
600x800	8290	8090	360	10130033	10130046
500x900	9290	9090	390	10130034	10130047
550x900	9290	9090	395	10130036	10130048
600x900	9290	9090	400	10130037	10130049
500x1000	10290	10090	430	10130038	10130050
550x1000	10290	10090	435	10130039	10130051
600x1000	10290	10090	440	10130040	10130052



## JUMBO KING RF ELECTROL

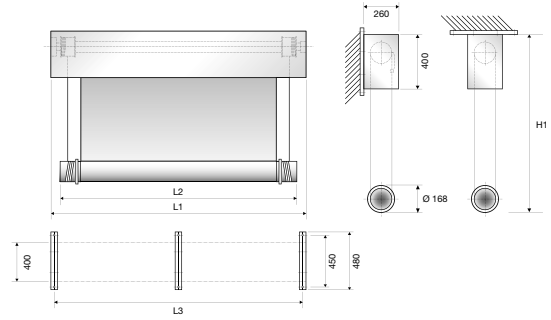

Leverbaar van 7 tot 12 meter breed.

- Projectiescherm voor grote applicaties. Leverbaar van 7 tot 12 meter breed met een maximum hoogte van 6 meter.
- Robuuste behuizing met sterke motor en polichinel systeem.
- Het polichinel systeem garandeert veilig, strak en horizontaal doek tot op grote hoogte.
- Dit scherm wordt bij bestelling volgens uw wensen op maat worden gemaakt.
- Leverbaar met Matwit P of Matwit Sound projectiedoek.
- De JumboKing RF Electrol wordt standaard geleverd met RF bediening.

- Bevestiging via drie montagebeugels aan boven- of achterzijde van de koker. Afhankelijk van de lengte van de koker wordt het scherm met drie of vier beugels geleverd.
- De motor is voorzien van een remsysteem ter voorkoming van onbedoeld uitrollen en van een thermische beveiliging.
- Voorgeprogrammeerde mechanische eindafstelling van in/uitloop van het projectiedoek maakt een snelle installatie mogelijk.

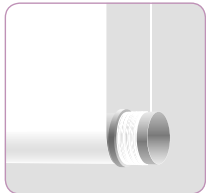

#### POLYCHINEL SYSTEEM

Bij een standaard projectiescherm zorgt onder andere het gewicht van de onderbalk voor spanning van het projectiedoek. Voor het realiseren van de juiste spanning draait het Polichinel systeem de gangbare situatie om. Het projectiedoek rolt namelijk op rond de onderbalk welke met twee staalkabels opgerold wordt. Dit systeem kan zowel in de koker als bij de onderbalk bijgesteld worden wat er voor zorgt dat het projectiedoek egaal strak wordt gespannen.



**PROJECTA  
IMPRESSIONS**

HAPRO MANUAL

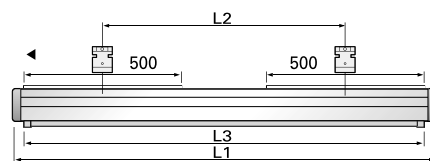
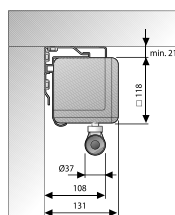

Topkwaliteit projectiescherm met slingerbediening.



- Topkwaliteit slingerbediend projectiescherm met een zeer ruime keuze uit verschillende aspect ratio's en doeksoorten.
- Door het gebruik van de lange slinger is het slingermechanisme bij bevestiging aan het plafond gemakkelijk te bedienen.
- Leverbaar met de extra hoge kwaliteit projectiedoeken van Projecta.
- Eenvoudige montage direct aan wand, plafond en/of in een koof dankzij het Easy Install systeem.
- De koker en het projectiedoek zijn exact op maat te maken en de koker en onderbalk zijn in iedere gewenste kleur leverbaar voor een optimale integratie in elk interieur.
- Automatische begrenzing bij in- en uitrollen garandeert lange levensduur van het projectiedoek.

- Aluminium slinger met inklapbaar handvat met een lengte van 165 cm. Bij een schermbreedte vanaf 240 cm. is de lengte van de slinger 255 cm.
- Voor een strakke afwerking rolt de driehoekige onderbalk volledig in koker.

HAPRO MANUAL

Beeldverhouding	Schermformaat hxb cm	Zichtmaat hxb cm	Nominaal diagonaal		Koker (RAL 9016)			Netto gewicht in kg	Doeksoorten		
			cm	inches	L1 mm	L2 mm	L3 mm		Matwit M art. nr	Datalux S art. nr	High Power art. nr
4:3	138x180	126x168	210	83	1915	929-1729	1820	18	10300044	10300043	10300046
4:3	153x200	143x190	238	94	2135	1149-1949	2040	20	10300049	10300048	10300051
4:3	168x220	158x210	263	103	2335	1349-2149	2240	23	10300076	10300077	10300078
4:3	183x240	173x230	288	113	2535	1549-2349	2440	25	10300052	10300079	10300054
4:3	213x280	203x270	338	133	2935	1949-2749	2840	29	10300055		
4:3	228x300	218x290	363	143	3135	2149-2949	3040	31	10300057		
1:1	160x160	151x151			1715	729-1529	1620	17	10300019	10300018	10300021
1:1	180x180	173x173			1915	929-1729	1820	18	10300024	10300023	10300026
1:1	200x200	195x195			2135	1149-1949	2040	22	10300029	10300028	10300031
1:1	220x220	215x215			2335	1349-2149	2240	24	10300034	10300033	
1:1	240x240	230x230			2535	1549-2349	2440	28	10300036	10300075	
1:1	280x280	270x270			2935	1949-2749	2840	32	10300038		
1:1	300x300	290x290			3135	2149-2949	3040	36	10300040		

COMPACT MANUAL

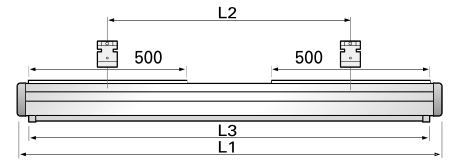
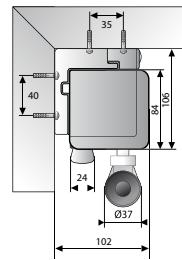

Professionele kwaliteit met slingerbediening.



- Slingerbediend projectiescherm van professionele kwaliteit.
- Het slingermechanisme is bij bevestiging aan het plafond gemakkelijk te bedienen.
- Eenvoudige montage direct aan wand, plafond en/of in een koof dankzij het Easy Install systeem.
- De koker en het projectiedoek zijn exact op maat te maken en de koker en onderbalk zijn in iedere gewenste kleur leverbaar voor een optimale integratie in elk interieur.
- Automatische begrenzing bij in- en uitrollen garandeert lange levensduur van het projectiedoek.
- Afneembare stalen slinger met een lengte van 165 cm.

COMPACT MANUAL

Beeldverhouding	Schermformaat hxb cm	Zichtmaat hxb cm	Nominaal diagonaal cm inches		Koker (RAL 9016)			Netto gewicht in kg	Doeksoorten
					L1	L2	L3		Matwit S
					mm	mm	mm		art. nr
4:3	138x180	126x168	210	83	1914	1734	1820	11	10300005
4:3	153x200	143x190	238	94	2134	1954	2040	13	10300006
4:3	168x220	158x210	263	103	2334	1754	2240	15	10300081
4:3	183x240	173x230	288	113	2534	2354	2440	17	10300008
4:3	213x280	203x270	338	133	2934	2754	2840	21	10300073
4:3	228x300	218x290	363	143	3134	2954	3040	23	10300074
1:1	160x160	151x151			1714	1534	1620	10	10300001
1:1	180x180	173x173			1914	1734	1820	12	10300002
1:1	200x200	195x195			2134	1954	2040	14	10300003
1:1	220x220	215x215			2334	1754	2240	15	10300080
1:1	240x240	235x235			2534	2354	2440	17	10300007

PROSCREEN

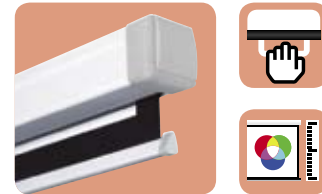
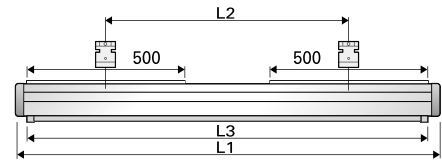
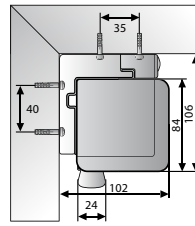

Professionele kwaliteit met veerbediening.

- Professioneel handbediend projectiescherm, leverbaar in diverse aspect ratio's en doeksoorten.
- Dankzij een soepel veermechanisme kan het projectiedoek snel en probleemloos in- en uitgerold worden.
- Voor een gewenste afstelling van de hoogte blokkeert het scherm op elke 20 cm bij het afrollen.
- Eenvoudige montage direct aan wand, plafond en/of in een koof dankzij het Easy Install systeem.
- De koker en het projectiedoek zijn exact op maat te maken en de koker en onderbalk zijn in iedere gewenste kleur leverbaar voor een optimale integratie in elk interieur.

PROSCREEN

Beeldverhouding	Schermformaat hxb cm	Zichtmaat hxb cm	Nominaal diagonaal cm inches		Koker (RAL 9016)			Netto gewicht in kg	Doeksoorten		
					L1	L2	L3		Matwit S	Datalux S	High Power
					mm	mm	mm		art. nr	art. nr	art. nr
4:3	138x180	126x168	210	83	1914	1734	1820	11	10200016	10200030	10200018
4:3	153x200	143x190	238	94	2134	1954	2040	13	10200008	10200031	10200020
4:3	168x220	158x210	263	103	2334	1754	2240	15	10200123	10200124	10200125
4:3	183x240	173x230	288	113	2534	2354	2440	16	10200009	10200032	10200022
4:3	213x280	203x270	338	133	2934	2754	2840	19	10200005	10200034	
16:9	117x200	107x190	218	86	2134	1954	2040	12	10200035	10200036	
16:9	128x220	118x210	241	95	2334	1754	2240	15	10200126	10200127	
16:9	139x240	129x230	264	104	2534	2354	2440	15	10200023	10200029	
16:9	162x280	152x270	310	122	2934	2754	2840	18	10200090	10200091	
16:10	129x200	119x190	224	88	2134	1954	2040	12	10201062		
16:10	141x220	131x210	248	97	2334	1754	2240	15	10201068		
16:10	154x240	144x230	271	107	2534	2354	2440	16	10201061		
16:10	179x280	169x270	318	125	2934	2754	2840	18	10201069		
1:1	160x160	151x151			1714	1534	1620	10	10200001	10200026	10200011
1:1	180x180	173x173			1914	1734	1820	12	10200002	10200027	10200013
1:1	200x200	195x195			2134	1954	2040	14	10200004	10200028	10200015
1:1	220x220	215x215			2334	1754	2240	15	10200121	10200122	
1:1	240x240	235x235			2534	2354	2440	17	10200006	10200033	

PROCINEMA

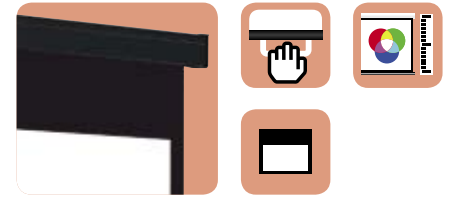
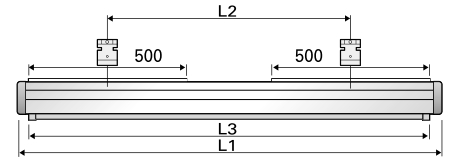
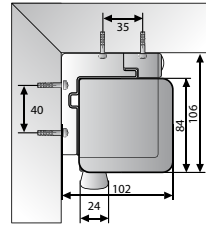

De ProScreen met een extra hoog bovenkader.

- Professioneel handbediend projectiescherm, voorzien van een extra hoog zwart bovenkader voor het instellen van de ideale kijkhoogte.
- Vanwege het hoge bovenkader ideaal in ruimtes met hoge plafonds.
- Dankzij een soepel veermechanisme kan het projectiedoek snel en probleemloos in- en uitgerold worden.
- Voor een gewenste afstelling van de hoogte blokkeert het scherm op elke 20 cm bij het afrollen.
- Eenvoudige montage direct aan wand, plafond en/of in een koof dankzij het Easy Install systeem.
- De koker en het projectiedoek zijn exact op maat te maken en de koker en onderbalk zijn in iedere gewenste kleur leverbaar voor een optimale integratie in elk interieur.

PROCINEMA

Beeldverhouding	Schermformaat hxb cm	Zichtmaat hxb cm	Nominiaal diagonaal cm inches		Koker			Netto gewicht in kg	Witte koker (RAL 9016)		Zwarte koker (RAL 7021)		Max. doek hoogte in cm	Bovenkader cm
					L1	L2	L3		Matwit S	High Contrast S	Matwit S	High Contrast S		
					mm	mm	mm		art. nr	art. nr	art. nr	art. nr		
4:3	123x160	110x146	183	72	1714	1534	1620	9	10200039	10200047	10201039	10201047	182	67
4:3	138x180	126x168	210	83	1914	1734	1820	11	10200040	10200048	10201040	10201048	182	51
4:3	153x200	143x190	238	94	2134	1954	2040	13	10200041	10200049	10201041	10201049	182	34
4:3	168x220	158x210	263	103	2334	1754	2240	15	10200113	10200114	10200117	10200118	182	19
4:3	183x240	173x230	288	113	2534	2354	2440	16	10200042	10200050	10201042	10201050	188	10
16:9	90x160	82x146	168	66	1714	1534	1620	9	10200043	10200051	10201043	10201051	182	95
16:9	102x180	95x168	193	76	1914	1734	1820	11	10200044	10200052	10201044	10201052	182	82
16:9	117x200	107x190	218	86	2134	1954	2040	13	10200045	10200053	10201045	10201053	182	70
16:9	128x220	118x210	241	95	2334	1754	2240	15	10200115	10200116	10200119	10200120	182	59
16:9	139x240	129x230	264	104	2534	2354	2440	16	10200046	10200054	10201046	10201054	188	53
16:10	129x200	119x190	224	88	2134	1954	2040	12	10201070		10201072		182	58
16:10	141x220	131x210	248	97	2334	1754	2240	15	10201071		10201073		182	45
16:10	154x240	144x230	271	107	2534	2354	2440	16	10201058		10201074		188	38



SLIMSCREEN

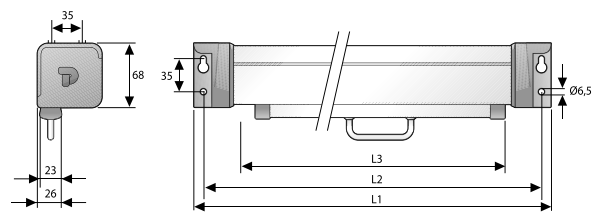

De meest compacte koker.

- Basis handbediend projectiescherm met veermechanisme
- Uitgevoerd in de meest compacte koker.
- Eenvoudig te monteren aan wand of plafond met behulp van de geïntegreerde ophangbeugels aan beide eindkappen.
- Voor een gewenste afstelling van de hoogte blokkeert het scherm op elke 11 cm bij het afrollen. Bij een breedtemaat van 200 cm is dit 15 cm.

SLIMSCREEN

Beeldverhouding	Schermformaat	Zichtmaat	Nominaal diagonaal		Koker (RAL 9016)			Netto gewicht	Doeksoorten	
					L1	L2	L3		Matwit S	Datalux S
	hxb cm	hxb cm	cm	inches	mm	mm	mm	in kg	art. nr	art. nr
4:3	123x160	110x146	183	72	1718	1696	1620	6	10200068	10200078
4:3	138x180	126x168	210	83	1918	1896	1820	7	10200070	10200079
4:3	153x200	143x190	238	94	2138	2116	2040	8	10200084	10200085
16:9	90x160	82x146	168	66	1718	1696	1620	6	10200080	
16:9	102x180	95x168	193	76	1918	1896	1820	7	10200081	
16:9	117x200	107x190	218	86	2138	2116	2040	8	10200089	
1:1	125x125	120x120			1380	1358	1282	5	10200061	10200075
1:1	145x145	140x140			1588	1566	1490	6	10200086	10200087
1:1	160x160	151x151			1718	1696	1620	7	10200062	10200076
1:1	180x180	173x173			1918	1896	1820	8	10200063	10200077
1:1	200x200	195x195			2138	2116	2040	9	10200064	10200088

SLIMCINEMA

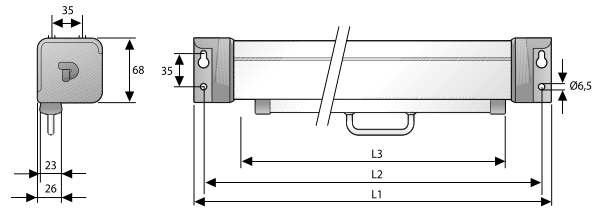

Een extra hoog bovenkader toegevoegd aan de meest compacte koker.

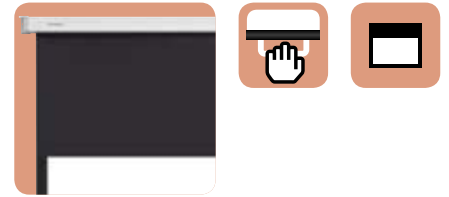

- Basis handbediend projectiescherm met veermechanisme, voorzien van een extra hoog zwart bovenkader voor het instellen van de ideale kijkhoogte.
- Uitgevoerd in de meest compacte koker.
- Vanwege het hoge bovenkader ideaal in ruimtes met hoge plafonds.
- Eenvoudig te monteren aan wand of plafond met behulp van de geïntegreerde ophangbeugels aan beide eindkappen.
- Voor een gewenste afstelling van de hoogte blokkeert het scherm op elke 11 cm bij het afrollen. Bij een breedtemaat van 200 cm is dit 15 cm.

SLIMCINEMA

Beeld-verhouding	Scherm-formaat	Zichtmaat	Nominaal diagonaal		Koker			Netto gewicht	Witte koker (RAL 9016)	Zwarte koker (RAL 7021)	Max. doek hoogte	Boven-kader
					L1	L2	L3		Matwit S	Matwit S		
					cm	inches	mm		mm	mm		
4:3	123x160	110x146	183	72	1718	1696	1620	7	10201007	10201001	182	67
4:3	138x180	126x168	210	83	1918	1896	1820	8	10201008	10201002	182	51
4:3	153x200	143x190	238	94	2138	2116	2040	9	10201009	10201003	182	34
16:9	90x160	82x146	168	66	1718	1696	1620	7	10201010	10201004	182	95
16:9	102x180	95x168	193	76	1918	1896	1820	8	10201011	10201005	182	83
16:9	117x200	107x190	218	86	2138	2116	2040	9	10201012	10201006	182	70

SLIMSCREEN XL

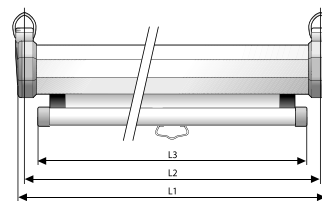
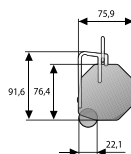

De meest compacte koker leverbaar in een breedte van 244 cm.



- Handbediend projectiescherm in compacte achthoekige koker met veermechanisme in een breedte van 244 cm.
- Eenvoudig te monteren aan wand of plafond met behulp van de geïntegreerde ophangbeugels aan beide eindkappen.
- Eenvoudig uittreksysteem blokkeert elke 11,5 cm.

SLIMSCREEN XL

Beeldverhouding	Schermformaat hxb cm	Zichtmaat hxb cm	Nominaal diagonaal cm inches		Koker (RAL 9016)			Netto gewicht in kg	Doeksoorten
					L1 mm	L2 mm	L3 mm		Matwit 5 art. nr
4:3	185x244	175x234	305	120	2524	2505	2463	10	10230018
16:9	142x244	132x234	269	106	2524	2505	2463	10	10230019
1:1	244x244	244x234			2524	2505	2463	11	10230020

**FLEXSCREEN**

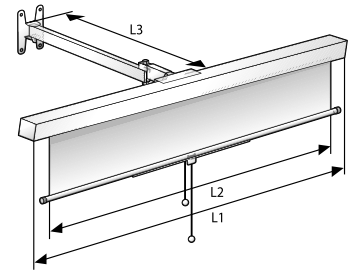

**Draai- en neigbaar dankzij de uitvalarm**

- Projectiescherm met schaarmechanisme en uitvalarm voor optimale flexibiliteit in kijkhoek en formaatinstelling.
- Dankzij een uniek draai- en neigmechanisme is de FlexScreen flexibel op meerdere manieren te verstellen.
- De FlexScreen is max 20 graden neigbaar voor OHP-projectie, maar is ook te gebruiken voor standaard videoprojectie.
- In alle posities optimaal vlak gespannen projectiedoek dankzij de schaarconstructie aan de achterzijde.
- Standaard voorzien van een uitvalarm voor wandmontage. Een speciale beugel voor plafondmontage is als accessoire leverbaar.

**FLEXSCREEN**

Beeldverhouding	Schermformaat hxb cm	Zichtmaat hxb cm	Koker (RAL 9016)			Netto gewicht in kg	Doeksoorten Matwit S art. nr
			L1 mm	L2 mm	L3 mm		
4:3/1:1	145x145	140x140	1520	1470	680	14	10200058
4:3/1:1	160x160	151x151	1711	1620	750	16	10200059
4:3/1:1	180x180	173x173	1911	1820	850	18	10200060



## WAT EASY INSTALL VOOR U KAN DOEN

Het variabele ophangstelsysteem Easy Install van Projecta zorgt voortaan voor een nóg eenvoudiger installatie! Easy Install levert aanzienlijke tijdswinst op en dat zorgt voor een reductie van de installatiekosten. Ook de plug & play accessoires zorgen voor een nog snellere installatie en montage van elektrische projectieschermen. En daarmee bevestigt Projecta wederom haar rol als vernieuwer in de markt van professionele projectie en Home Cinema oplossingen.



### 1 EENVOUD EN GEMAK

Het principe van Easy Install is eenvoudig. Eerst worden twee beugels aan muur of plafond bevestigd, waarna het scherm probleemloos in de beugels wordt geschoven en geborgd met schroeven. Zelfs de grootste schermen zijn snel en eenvoudig te installeren.



### 2 FLEXIBELE KEUZE VOOR BOORMATEN

Dankzij Easy Install bepaalt de schermbreedte niet langer de positie van de ophangpunten. De ophangbeugels kunnen binnen een afstand van 50 cm vanaf de twee uiteinden van het scherm aan de muur of het plafond worden bevestigd. Na het ophangen blijven correcties naar links of rechts mogelijk. Dit betekent het einde van vaste boormaten. Een Projecta projectiescherm is dus nóg eenvoudiger te plaatsen en hangt altijd perfect in een handomdraai.



### 3 PLUG & PLAY ACCESSOIRES

Met de plug & play accessoires kan iedereen gemakkelijk een elektrisch projectiescherm installeren: het stekkertje aansluiten op het scherm, met de afdekkap de bedrading netjes wegwerken en het projectiescherm is klaar voor gebruik.





## ACCESSOIRES VOOR BEDIENING



**Easy Install plug & play RF afstandsbediening** Plug & play Radio Frequentie (868,3 Mhz) afstandsbediening. Wordt standaard geleverd met een vijfkanals handzender, een plug & play ontvanger unit en een apparaatsnoer met een lengte van 5 meter in de kleur wit. Met de vijfkanals handzender kunnen vijf projectieschermen bediend worden met één afstandsbediening. Leverbaar met Europese, UK of Zwitserse stekker.

10800055 (EU) 10800066 (UK) 10800067 (CH)



**Easy Install draadloze Projectorkoppeling** Projector Interface unit voor projectoren uitgerust met een 12 volt DC/ 85 mA signaal. De op batterijen werkende zender werkt in combinatie met de Easy Install plug and Play RF afstandsbediening (868,3 Mhz). De zender wordt geprogrammeerd via de RF ontvanger.

10800056



**Easy Install RF afstandsbediening met draadloze projectorkoppeling**

10800057 (combinatie van 10800055 + 10800056) (EU)

10800070 (combinatie van 10800066 + 10800056) (UK)

10800069 (combinatie van 10800067 + 10800056) (CH)



**Easy Install projectorkoppeling met kabel** Plug & play Projector Interface 230 Volt; 50 Hz voor projectoren met 12 Volt DC/ 85 mA signaal. Standaard voorzien van noodbediening op de triggerbehuizing. Standaard geleverd met een apparaatsnoer met een lengte van 5 meter in de kleur wit. Leverbaar met Europese, UK of Zwitserse stekker.

10800059 (EU) 10800074 (UK) 10800075 (CH)



**Easy Install plug & play IR afstandsbediening** Plug & play infrarood afstandsbediening 230 Volt/ 50 Hz met éénkanaals handzender, een plug & play ontvanger met een geïntegreerd infrarood oog. In de behuizing van de IR-afstandsbediening zijn potentiaal vrije contacten beschikbaar. Hiermee is een scherm aan een besturingssysteem te koppelen of aan te sluiten op een wandschakelaar. Standaard geleverd met een apparaatsnoer met een lengte van 5 meter in de kleur wit. Leverbaar met Europese, UK of Zwitserse stekker.

10800058 (EU) 10800072 (UK) 10800073 (CH)



**Easy Install plug & play relaiskast met potentiaal vrije contacten** Dit accessoire maakt het mogelijk om schermen door middel van potentiaal vrije contacten te koppelen aan besturingssystemen. Met deze relaiskast kan een projectiescherm makkelijk en snel geïntegreerd worden in een compleet systeem. De relaiskast wordt aangesloten met vaste spanning.

10800068 (EU) 10800084 (UK) 10800083 (CH)



**Easy Install plug & play RS232/RS422 control kit** Als uitbreiding op de relaiskast met potentiaal vrije contacten biedt Projecta ook de mogelijkheid aan om projectieschermen aan te sturen via het RS232/RS422 serieel protocol. Het projectiescherm is daarmee nog makkelijk te integreren in een besturingssysteem. Als u gebruikt maakt van een UTP CAT 5 kabel dan kunt u een afstand van 44 meter overbruggen. Maakt u gebruik van het RS422 protocol, dan krijgt u zelfs een terugkoppeling over hoever het projectiedoek is uitgerold.

10800080



**Easy Install plug & play RS232/RS422 met IP control kit** Mocht 44 meter nog niet voldoende zijn, dan biedt Projecta de oplossing om het projectiescherm via het Internet Protocol (IP) aan te sturen. Het enige wat u nodig hebt is een aansluiting met het internet.

10800085

## ACCESSOIRES VOOR BEDIENING



**Easy Install RF wandzender** De projectieschermen die aangesloten zijn met een Easy Install RF bediening (868.3 Mhz) kunnen worden uitgebreid met een zender die aan de wand is te bevestigen. De wandzender is direct te gebruiken dankzij de meegeleverde batterij.  
10800065



**Sleutelschakelaar** Ter voorkoming van ongewenst gebruik van uw elektrische projectiescherm biedt het gebruik van een sleutelschakelaar uitkomst.  
10800009



**Trekstang** Als het projectiescherm met veermechanisme op meer dan 2,5 meter hoogte is bevestigd, dan is een trekstang een handig hulpmiddel bij het uitrollen van het scherm. Lengte van de trekstang is 125 cm.  
10800021

## ACCESSOIRES VOOR BEDIENING

				Concept RF Electrol	Concept Electrol	Concept Plus Electrol	Integrator Electrol	Tensioned Advantage Deluxe Electrol	Descender RF Electrol	Descender Electrol
EU	UK	CH								
10800055	10800066	10800067	Easy Install RF afstandsbediening		•	•		•		•
10800056	10800056	10800056	Easy Install draadloze projectorkoppeling		•	•		•		•
10800057	10800070	10800069	Easy Install RF afstandsbediening met projectorkoppeling		•	•		•		•
10800059	10800074	10800075	Easy Install projectorkoppeling met kabel		•	•		•		•
10800058	10800072	10800073	Easy Install IR afstandsbediening		•	•		•		•
10800068	10800084	10800083	Easy Install plug&play relaiskast met potentiaal vrije contacten		•	•		•		•
10800080	10800080	10800080	Easy Install plug & play RS232/RS422 control kit		•	•	•	•		•
10800085	10800085	10800085	Easy Install plug & play RS232/RS422 met IP control kit		•	•	•	•		•
10800065	10800065	10800065	Easy Install RF wandzender		•	•		•		•
10800009	10800009	10800009	sleutelschakelaar		•	•		•		•
10800021	10800021	10800021	Trekstang							

## ACCESSOIRES VOOR RF BEDIENING

				Concept RF Electrol	Concept Electrol	Concept Plus Electrol	Integrator Electrol	Tensioned Advantage Deluxe Electrol	Descender RF Electrol	Descender Electrol
EU	UK	CH								
10800079	10800079	10800079	RF relaiskast met potentiaal vrije contacten	•					•	
10800082	10800082	10800082	RF wandzender	•					•	
10800044	10800048	10800046	Easy Install plug&play aansluitkabel voor RF schermen 10 m	•					•	
10800043	10800047	10800045	Easy Install plug&play aansluitkabel voor RF schermen 5 m	•					•	
10800016	10800016	10800016	4 kanaals RF handzender	•					•	





## ACCESSOIRES VOOR MONTAGE



**Wandbeugel** In bepaalde gevallen is het wenselijk om het projectiescherm van de wand af te monteren. Bijvoorbeeld omdat er een schilderij hangt waar het projectiescherm voor moet komen te hangen. Ook kan het nodig zijn om bij overheadprojectie het projectiedoek onder een hoek te plaatsen om zodoende beeldvervalsing te voorkomen. De wandbeugels zijn beschikbaar in lengtes van 75, 30 en 10 cm in de kleuren wit en zwart. Nieuw zijn de beugels van 10 cm waarbij het scherm makkelijk over een TV of schilderij geplaatst kan worden. De wandbeugels van de SlimScreen hebben een lengte van 57 cm.



- 10800001 Wandbeugel 75 cm wit RAL 7021    10800020 Wandbeugel 75 cm zwart RAL 7021
- 10800041 Wandbeugel 30 cm wit RAL 7021    10800042 Wandbeugel 30 cm zwart RAL 7021
- 10800090 Wandbeugel 10 cm wit RAL 7021    10800091 Wandbeugel 10 cm zwart RAL 7021
- 10800008 Wandbeugel Elpro Large Electrol 40 cm RAL 9016
- 10800077 Wandbeugel Master Electrol
- 10800036 Wandbeugel SlimScreen 57 cm wit RAL 9016
- 10800035 Wandbeugel SlimScreen 57 cm zwart RAL 7021

## ACCESSOIRES VOOR MONTAGE

	Concept RF Electrol	Concept Electrol	Concept Plus Electrol	Integrator Electrol	Tensioned Advantage Deluxe Electrol	Descender RF Electrol	Descender Electrol
10800004 Plafondbeugel M8 wit RAL 9016				•	•	•	•
10800017 Plafondbeugel M8 zwart RAL 7021							
10800002 Plafondbeugel M6 wit RAL 9016							
10800005 Plafondbeugel M6 zwart RAL 7021							
10800078 Plafondbeugel Master Electrol							
10800031 Plafondbeugel FlexScreen 20 cm wit RAL 9016							
10800032 Plafondbeugel FlexScreen 40-60 cm wit RAL 9016							
10800001 Wandbeugel 75 cm wit RAL 9016				•		•	•
10800020 Wandbeugel 75 cm zwart RAL 7021							
10800041 Wandbeugel 30 cm wit RAL 9016				•		•	•
10800042 Wandbeugel 30 cm zwart RAL 7021							
10800090 Wandbeugel 10 cm wit RAL 9016				•		•	•
10800091 Wandbeugel 10 cm zwart RAL 7021							
10800008 Wandbeugel Elpro Large Electrol 40 cm RAL 9016							
10800077 Wandbeugel Master Electrol							
10800036 Wandbeugel SlimScreen 57 cm wit RAL 9016							
10800035 Wandbeugel SlimScreen 57 cm zwart RAL 7021							
10800089 Koofbeugel							
10800006 Wandklemmen wit RAL 9016							
10800007 Wandklemmen Elpro Large							



HEAVY DUTY FAST-FOLD® DELUXE

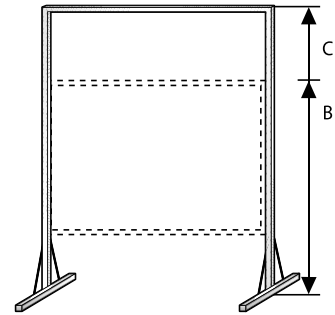

Breed en stevig frame voor extra stevigheid bij grote maten.

- Mobiel en zeer solide opvouwbaar spanscherm voor grote toepassingen. Ideaal voor evenementen.
- De HD Fast-Fold® Deluxe bestaat uit een stevig vouwbaar aluminium breed frame (89x32 mm), twee losse poten en een los projectiedoek dat met drukknoppen aan het frame bevestigd wordt.
- Inschuifbaar en scharnierend frame is eenvoudig, zonder gereedschap op te zetten.
- Stevige poten met zijsteunen voor extra stabiliteit.
- De framehoogte is instelbaar op elke gewenste kijkhoogte in stappen van 15 cm.
- De projectiedoeken zijn naadloos tot een breedte van 4,8 meter.
- Het Matwit D projectiedoek heeft standaard een zwarte achterzijde.

- Extra breed zwart kader op het projectiedoek van 15 cm.
- De HD Fast-Fold® Deluxe wordt standaard geleverd in twee of drie robuuste kunststof transportkoffers op wielen.
- Velours maskeermogelijkheden die gemakkelijk met drukknoppen bevestigd worden, zijn los verkrijgbaar.



HEAVY DUTY FAST-FOLD® DELUXE

Beeld-verhouding	Scherm-formaat hxb cm	Zichtmaat hxb cm	Nominiaal diagonaal		Netto gewicht in kg	Doeksoorten		(B) Min. hoogte in cm	(C) Max. hoogte in cm	Separate doeksoorten	
			cm	feet		Matwit D art.nr	Da-Tex art. nr			Matwit D art.nr	Da-Tex art. nr
4:3	305x396	274x366	457	15	74	10530465	10530470	310	523	10530475	10530476
4:3	351x457	320x427	533	17	82	10530466	10530471	355	595	10530041	10530033
4:3	396x518	366x488	610	20	89	10530467	10530472	401	678	10530038	10530034
4:3	488x640	458x610	762	25	103	10530468	10530473	493	784	10530031	10530035
4:3	579x762	549x732	915	30	137	10530469	10530474	584	950	10530039	10530036

## FAST-FOLD®

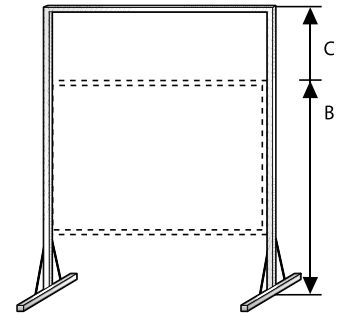

Extra versterkt  
frame en scharnieren.

- Mobiel opbouwbaar spanscherf tot een breedte van 427 cm voor gebruik op elke locatie.
- De Fast-Fold® bestaat uit een vouwbaar aluminium frame (32x32 mm), twee losse poten en een los projectiedoek dat met drukknoppen aan het frame bevestigd wordt.
- De projectiedoeken zijn naadloos.
- Het Matwit D projectiedoek heeft standaard een zwarte achterzijde.
- Lichtgewicht, scharnierend frame dat eenvoudig en zonder gereedschap is op te zetten.
- De framehoogte is instelbaar op elke gewenste kijkhoogte in stappen van 15 cm.
- De Fast-Fold® wordt standaard geleverd in een robuuste kunststof transportkoffer op wielen.
- Velours maskeer mogelijkheden die gemakkelijk met drukknoppen bevestigd worden, zijn los verkrijgbaar.



## FAST-FOLD®

Beeld- verhouding	Scherm- formaat	Zichtmaat	Nominiaal diagonaal		Netto gewicht	Doeksoorten		(B) Min. hoogte	(C) Max. hoogte	Separate doeksoorten	
			hxb cm	hxb cm		cm	inches			in kg	Matwit D
						art.nr	art. nr	in cm	in cm	art.nr	art. nr
4:3	160x213	150x203	254	100	21	10530069	10530067	165	295	10530001	10530011
4:3	183x244	173x234	305	120	23	10530071	10530070	188	318	10530003	10530013
4:3	228x305	218x295	381	150	28	10530080	10530079	233	363	10530006	10530017
4:3	274x366	264x356	457	180	31	10530096	10530099	279	409	10530022	10530026
4:3	320x427	310x417	508	200	36	10530089	10530087	325	500	10530010	10530020
16:9	142x244	132x234	269	106	35	10530236	10530240	147	277	10530244	10530248
16:9	157x274	147x264	302	119	36	10530237	10530241	162	292	10530245	10530249
16:9	175x305	165x295	338	133	39	10530238	10530242	180	310	10530246	10530250
16:9	211x366	201x355	404	159	41	10530239	10530243	216	346	10530247	10530251
1:1	213x213	203x203			22	10530074	10530073	218	348	10530002	10530012
1:1	244x244	234x234			24	10530083	10530082	249	379	10530004	10530015
1:1	274x274	264x264			25	10530100	10530101	279	409	10530024	10530025
1:1	305x305	295x295			30	10530085	10530084	310	485	10530007	10530018
1:1	366x366	356x356			37	10530092	10530091	371	546	10530009	10530019
3:2	213x320	203x310			28	10530077	10530076	218	348	10530005	10530016

PORTALITE

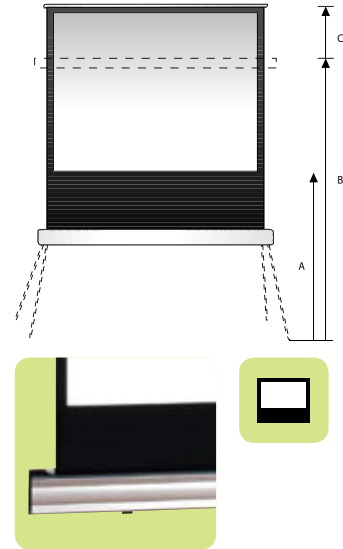

Lichtgewicht aluminium behuizing.

- Uniek vormgegeven draagbaar projectiescherm in een lichtgewicht aluminium behuizing.
- Vier poten die in de koker zijn geïntegreerd kunnen eenvoudig worden in- en uitgeklapt. Opzetten, uittrekken en klaar voor gebruik.
- Het kleinste model (94x107 cm, 50 inch diagonaal) heeft geen poten en wordt gebruikt als een tafelmodel.
- Dankzij het gepatenteerd schaarmechanisme met gasveren kan het projectiedoek flexibel qua hoogte worden ingesteld.
- Standaard geleverd met een extra zwart kader aan de onderzijde voor het instellen van de ideale kijkhoogte.
- De koker (85x105mm) is van blank aluminium.

ACCESSOIRES:

- Hoogwaardige PortaBag met handige draagband en slijtvaste wielen, vergroot de mobiliteit en beschermt tijdens transport.  
 10830038 schermbreedte 102 cm  
 10830039 schermbreedte 131 cm  
 10830040 schermbreedte 151 cm



PORTALITE

Beeld-verhouding	Scherm-formaat hxb cm	Zichtmaat hxb cm	Nominaal diagonaal		Transport lengte in cm	Netto gewicht in kg	Doeksoorten		(A) Onderkant zichtvlak in cm	(B) Min. hoogte in cm	(C) Max. hoogte in cm
			cm	inches			Matwit S art.nr	Datalux S art.nr			
4:3	94x107	76x102	127	50	118	7	10400010	10400011	25	89	105
4:3	118x131	94x126	152	60	143	8	10400012	10400013	88	165	186
4:3	138x151	110x146	183	72	163	9	10400014	10400015	101	190	215
16:9	138x151	86x146	165	65	163	9	10400020		129	162	215
16:10	138x151	91x146	172	68	163	9	10400339		120	171	215

## LITESCREEN DELUXE

- Lichtgewicht draagbaar projectiescherm in videoformaat.
- Het soepele pneumatische schaarmechanisme maakt een flexibele en traploze instelling van de hoogte mogelijk.
- Standaard geleverd met een extra zwart kader aan de onderzijde voor het instellen van de ideale kijkhoogte.
- De LiteScreen Deluxe staat stabiel dankzij de twee poten die bij het opzetten worden uitgeklappt.
- De koker is van aluminium uitgevoerd in een subtiële titanium kleur.



Pneumatisch schaarmechanisme levert een flexibele en traploze instelling van de kijkhoogte.

**VERNIEUWD!**

## LITESCREEN DELUXE

Beeldverhouding	Schermformaat	Zichtmaat	Nominiaal diagonaal		Transport lengte	Netto gewicht	Doeksoorten	(A) Onderkant zichtvlak	(B) Min. hoogte	(C) Max. hoogte
			hxb cm	hxb cm			cm			
4:3	99x130	91x122	152	60	143	6	10530458	104	100	204
4:3	130x170	122x162	203	80	183	7	10530459	74	131	205
4:3	157x211	149x199	254	100	220	8	10530460	88	160	248

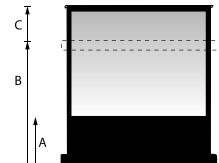

## CINEMALITE DELUXE

- Ultralichtgewicht draagbaar projectiescherm in breedbeeld formaat.
- De kijkhoogte is traploos en eenvoudig in stellen met behulp van de telescoopstang aan de achterzijde.
- Standaard geleverd met een extra zwart kader aan de onderzijde voor het instellen van de ideale kijkhoogte.
- De CinemaLite Deluxe staat stabiel dankzij de twee poten die bij het opzetten worden uitgeklappt
- De koker is van aluminium uitgevoerd in een subtiële titanium kleur.



De kijkhoogte is traploos instelbaar via de telescoopstang.

**VERNIEUWD!**

## CINEMALITE DELUXE

Beeldverhouding	Schermformaat	Zichtmaat	Nominiaal diagonaal		Transport lengte	Netto gewicht	Doeksoorten	(A) Onderkant zichtvlak	(B) Min. hoogte	(C) Max. hoogte
			hxb cm	hxb cm			cm			
16:9	109x184	97x172	198	78	193	5	10530461	97	113	210

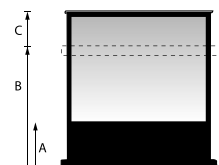

## FAST-FOLD® MINI-FOLD

- Zeer compact en lichtgewicht projectiescherm, ontworpen voor gebruik op een tafel.
- De Mini Fast-Fold® bestaat uit een vouwbaar aluminium frame en een los projectiedoek dat met drukknoppen aan het frame bevestigd wordt.



Zeer compact en lichtgewicht projectiescherm voor projectie op een tafel.

**NIEUW**

## FAST-FOLD® MINI-FOLD

Beeldverhouding	Schermformaat	Zichtmaat	Nominiaal diagonaal		Netto gewicht	Doeksoorten
			hxb cm	hxb cm		cm
4:3	53x76	48x70	85	33	2	10530442



PICTURE KING

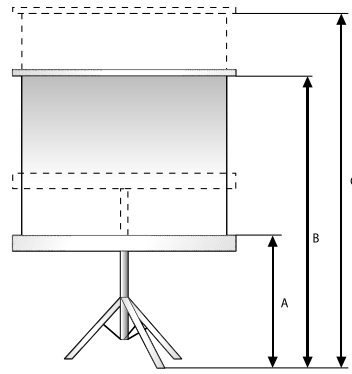

**Zeer stabiel en stevig statief.**

- Topkwaliteit projectiescherm op statief, gerenommeerd om zijn stabiliteit en duurzaamheid tijdens intensief, mobiel gebruik.
- Het zeer stabiele statief van de Picture King bestaat uit vierkante buizen en heeft een eenvoudige voetbediende poot-ontgrendeling.
- Speciale transportvergrendeling voorkomt beschadiging van het projectiedoek.
- Stevige handgreep met geïntegreerde rem voor een optimale hoogte-instelling en draagbaarheid.
- Geïntegreerde OHP-beugel voor keystone-correctie met een lengte van 40 cm.
- Leverbaar in 'carpeted' versie. De Carpeted Picture King is bekleed met zwart tapijt voor verhuur situaties.

**ACCESSOIRES**

- Beschermhoes beschermt statiefscherm tegen stof en voorkomt beschadiging tijdens transport.  
 10830043 schermbreedte 152 cm  
 10830045 schermbreedte 178 cm  
 10830046 schermbreedte 213 cm  
 10830047 schermbreedte 244 cm



**NIEUW**



Carpeted Picture King

PICTURE KING

Beeld-verhouding	Scherm-formaat hxb cm	Zichtmaat hxb cm	Nominaal diagonaal		Transport lengte in cm	Netto gewicht in kg	Picture King		Carpeted Picture King		(A) Onderkant zichtvlak in cm	(B) Min. hoogte in cm	(C) Max. hoogte in cm
			Transport lengte				Matwit D	High Power	Matwit D	High Power			
			cm	inches			art.nr	art. nr	art.nr	art. nr			
4:3	115x152	109x146	183	72	167	13	10430032	10430020	10430066	10430072	51	174	254
4:3	135x178	127x170	213	84	192	15	10430033	10430023	10430067	10430073	51	185	300
4:3	162x213	152x203	254	100	239	17	10430035	10430026	10430068	10430074	51	217	325
4:3	185x244	175x234	305	120	267	19	10430037	10430029	10430069	10430075	51	239	325
1:1	152x152	146x146			167	14	10430002	10430021	10430070	10430076	51	217	282
1:1	178x178	172x172			192	16	10430005	10430022	10430006	10430077	51	243	325
1:1	213x213	207x207			239	18	10430011	10430064	10430071	10430078	51	278	325
1:1	244x244	238x238			267	20	10430015	10430065	10430016	10430079	51	307	325

## PROSTAR

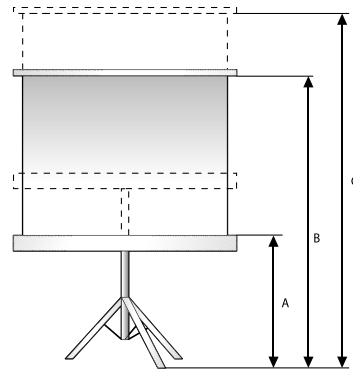

Zeer stabiel, stevig en draaibaar statief.

- Topkwaliteit, stabiel en duurzaam projectiescherm op statief voor intensief, mobiel gebruik.
- Het zeer stabiele statief van de ProStar bestaat uit vierkante buizen en heeft een eenvoudige voetbediende poot-ontgrendeling
- De ProStar kan 360 graden draaien op zijn statief.
- Speciale transportvergrendeling voorkomt beschadiging van het projectiedoek.
- Stevige handgreep met geïntegreerde rem voor een optimale hoogte-instelling en draagbaarheid.
- Geïntegreerde OHP-beugel voor keystone-correctie met een lengte van 40 cm.

## ACCESSOIRES

- Beschermhoes beschermt statiefscherm tegen stof en voorkomt beschadiging tijdens transport.
  - 10830044 scherm breedte 160 cm
  - 10830045 scherm breedte 180 cm
  - 10830046 scherm breedte 200 cm
  - 10830047 scherm breedte 240 cm



## PROSTAR

Beeldverhouding	Schermformaat hxb cm	Zichtmaat hxb cm	Nominale diagonaal		Transport lengte in cm	Netto gewicht in kg	Doeksoorten		(A) Onderkant zichtvlak in cm	(B) Min. hoogte in cm	(C) Max. hoogte in cm
			cm	inches			Matwit S art.nr	Datalux S art. nr			
4:3	123x160	110x146	183	72	168	11	10400062	10400066	55-112	175	232
4:3	138x180	126x168	210	83	188	12	10400063	10400067	55-112	191	248
4:3	153x200	143x190	238	94	210	14	10400064	10400068	55-112	207	265
4:3	168x220	158x210	263	103	230	15	10400089	10400090	55-112	223	261
4:3	183x240	173x230	288	113	250	17	10400065	10400069	55-112	237	295
16:10	129x200	119x190	224	88	210	14	10400085		55-112	207	265
16:10	141x220	131x210	248	97	230	15	10400092		55-112	223	281
16:10	154x240	144x230	271	107	250	17	10400086		55-112	207	295
1:1	160x160	151x151			168	11	10400054	10400058	55-112	206	263
1:1	180x180	173x173			188	12	10400055	10400059	55-112	228	285
1:1	200x200	195x195			210	14	10400056	10400060	55-112	250	307
1:1	220x220	210x210			230	15	10400087	10400088	55-112	272	329
1:1	240x240	235x235			250	17	10400057	10400061	55-112	290	347

PROFESSIONAL

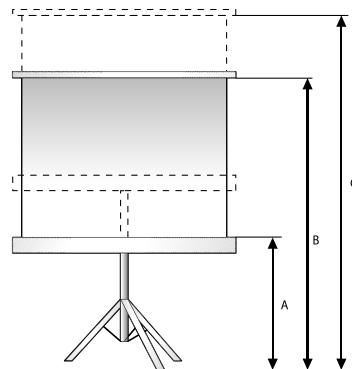

Speciale transportvergrendeling voorkomt beschadiging van het projectiedoek.



- Professioneel projectiescherm op statief met geïntegreerde OHP beugel met een lengte van 30 cm.
- Het stabiele statief van de Professional bestaat uit ronde buizen en heeft een voetbediende poot-ontgrendeling.
- Speciale transportvergrendeling voorkomt beschadiging van het projectiedoek.
- Makkelijk bedienbare handgreep voor instelling van de hoogte en de beeldverhoudingen.

ACCESSOIRES

- Beschermhoes beschermt statiefscherm tegen stof en voorkomt beschadiging tijdens transport.  
 10830043 scherm breedte 145 cm  
 10830044 scherm breedte 160 cm  
 10830045 scherm breedte 180 cm  
 10830046 scherm breedte 200 cm



PROFESSIONAL

Beeldverhouding	Schermformaat hxb cm	Zichtmaat hxb cm	Transport lengte in cm	Netto gewicht in kg	Doeksoorten		(A) Onderkant zichtvlak in cm	(B) Min. hoogte in cm	(C) Max. hoogte in cm
					Matwit S art.nr	Datalux S art.nr			
1:1	145x145	140x140	155	10	10400044	10400043	62-97	202	237
1:1	160x160	151x151	168	11	10400046	10400045	62-114	213	265
1:1	180x180	173x173	188	12	10400048	10400047	62-132	235	305
1:1	200x200	195x195	210	14	10400052	10400053	62-110	257	305

## PROVIEW



## MISTRAL



- Projectiescherm op statief met geïntegreerde OHP beugel met een lengte van 20 cm.
- Het stabiele statief van de ProView bestaat uit ronde buizen.
- Makkelijk bedienbare handgreep voor instelling van de hoogte en de beeldverhoudingen.

## ACCESSOIRES

- Beschermhoes beschermt statiefscherm tegen stof en voorkomt beschadiging tijdens transport.  
10830043 scherm breedte 125 cm  
10830043 scherm breedte 145 cm  
10830044 scherm breedte 160 cm  
10830045 scherm breedte 180 cm

- Basis projectiescherm op statief.
- Het stabiele statief van de Mistral bestaat uit ronde buizen.
- Makkelijk bedienbare handgreep voor instelling van de hoogte en de beeldverhoudingen.

## ACCESSOIRES

- Beschermhoes beschermt statiefscherm tegen stof en voorkomt beschadiging tijdens transport.  
10830043 scherm breedte 125 cm  
10830043 scherm breedte 145 cm

Met geïntegreerde  
OHP beugel van 20 cm.



Makkelijk bedienbare  
handgreep voor  
instelling van de  
hoogte en de  
beeldverhoudingen.



## PROVIEW

Beeld- verhouding	Scherm- formaat hxb cm	Zichtmaat hxb cm	Transport lengte in cm	Netto gewicht in kg	Doeksoorten Matwit S art.nr	(A) Onderkant zichtvlak	(B) Min. hoogte	(C) Max. hoogte
						in cm	in cm	in cm
1:1	125x125	120x120	135	7	10400070	39-77	159	197
1:1	145x145	140x140	155	8	10400073	39-97	179	237
1:1	160x160	151x151	168	9	10400076	39-114	190	265
1:1	180x180	173x173	188	11	10400083	39-132	212	305

## MISTRAL

Beeld- verhouding	Scherm- formaat hxb cm	Zichtmaat hxb cm	Transport lengte in cm	Netto gewicht in kg	Doeksoorten Matwit S art.nr	(A) Onderkant zichtvlak	(B) Min. hoogte	(C) Max. hoogte
						in cm	in cm	in cm
1:1	125x125	120x120	135	6	10400003	39-77	159	197
1:1	145x145	140x140	155	7	10400005	39-97	179	237

HOMESCREEN DELUXE / HOMESCREEN



Het projectiedoek wordt aan vier zijden opgespannen met spanstangen en spanhaken.

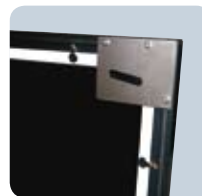

HomeScreen  
Breed schuinaflopend matzwart frame.



HomeScreen Deluxe  
Breed schuinaflopend aluminium frame met een zwarte fluwelen afwerking.

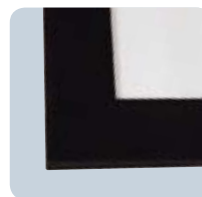

HOMESCREEN DELUXE

Beeld-verhouding	Scherm-formaat	Zichtmaat	Nominaal diagonaal		Netto gewicht in kg	Doeksoorten				
	hxb cm	hxb cm	cm	inches		Matwit P art.nr	High Contrast D art. nr	High Contrast Cinema Vision art. nr	High Contrast Sound art. nr	Da-Tex art. nr
4:3	136x176	120x160	200	79	9	10600043	10600051	10600097	10600059	10600067
4:3	151x196	135x180	225	89	10	10600044	10600052	10600098	10600060	10600068
4:3	166x216	150x200	254	100	11	10600045	10600053	10600099	10600061	10600069
4:3	181x236	165x220	275	108	12	10600100	10600101	10600104	10600103	10600102
4:3	196x256	180x240	302	119	12	10600046	10600054	10600105	10600062	10600070
4:3	226x296	210x280	350	138	14	10600106	10600107	10600110	10600109	10600108
4:3	241x316	225x300	375	148	16	10600111	10600112	10600115	10600114	10600113
16:9	106x176	90x160	183	72	8	10600047	10600055	10600116	10600063	10600071
16:9	118x196	102x180	207	81	9	10600048	10600056	10600117	10600064	10600072
16:9	128x216	112x200	229	90	10	10600049	10600057	10600118	10600065	10600073
16:9	140x236	122x220	249	98	11	10600119	10600120	10600123	10600122	10600121
16:9	151x256	135x240	269	108	11	10600050	10600058	10600124	10600066	10600074
16:9	173x296	157x280	320	126	12	10600125	10600126	10600129	10600128	10600127
16:9	185x316	169x300	345	136	13	10600130	10600131	10600134	10600133	10600132
16:10	110x176	100x160	189	74	8	10600135				
16:10	129x196	112x180	211	83	9	10600136				
16:10	141x216	125x200	236	93	10	10600137				
16:10	154x236	137x220	259	102	11	10600138				
16:10	166x256	150x240	283	111	11	10600095				
16:10	191x296	175x280	330	130	12	10600139				
16:10	204x316	187x300	353	139	13	10600140				

**HOMESCREEN DELUXE**

- Luxe, hoogwaardig spanscherf met een schuinaflopnd, zwart fluwelen frame met een ruime keuze uit verschillende doeksoorten.
- Het platte aluminium frame van de HomeScreen Deluxe is bekleed met zwart fluweel, wat reflectie voorkomt en zorgt voor absorptie van het geprojecteerde licht.
- Het projectiedoek wordt aan vier zijden opgespannen met behulp van spanstangen en spanhaken.
- Het brede frame (8 cm breed en 3 cm diep) heeft een schuin aflopende binnenzijde, wat schaduwvorming in het beeld vermindert.
- Het frame en projectiedoek kan volgens uw wensen op maat worden gemaakt.
- Het projectieoppervlak is extreem vlak en daardoor geschikt voor alle types data en video projectie.
- Het frame is eenvoudig te monteren.

**HOMESCREEN**

- Hoogwaardig spanscherf met een plat, schuinaflopnd matzwart frame met een ruime keuze uit verschillende doeksoorten en formaten.
- Het projectiedoek wordt aan vier zijden opgespannen met behulp van spanstangen en spanhaken.
- Het brede frame (8 cm breed en 3 cm diep) heeft een schuin aflopende binnenzijde, wat schaduwvorming in het beeld vermindert.
- Het frame en projectiedoek kan volgens uw wensen op maat worden gemaakt. Ook kan het frame in iedere gewenste kleur worden uitgevoerd.
- Het projectieoppervlak is extreem vlak en daardoor geschikt voor alle types data en video projectie.
- Het frame is eenvoudig te monteren.

**HOMESCREEN**

Beeld-verhouding	Scherm-formaat hxb cm	Zichtmaat hxb cm	Nominaal diagonaal		Netto gewicht in kg	Doeksoorten				
			cm	inches		Matwit P	High Contrast D	High Contrast Cinema Vision	High Contrast Sound	Da-Tex
						art.nr	art. nr	art. nr	art. nr	art. nr
4:3	106x136	90x120	152	60	7	10600009	10600031			
4:3	136x176	120x160	200	79	9	10600010	10600032	10600141	10600075	10600083
4:3	151x196	135x180	225	89	10	10600011	10600033	10600142	10600076	10600084
4:3	166x216	150x200	254	100	11	10600012	10600034	10600143	10600077	10600085
4:3	181x236	165x220	275	108	11	10600091	10600092	10600146	10600145	10600144
4:3	196x256	180x240	302	119	12	10600039	10600041	10600148	10600078	10600086
4:3	226x296	210x280	350	138	14	10600149	10600150	10600153	10600152	10600151
4:3	241x316	225x300	375	148	16	10600154	10600155	10600158	10600157	10600156
4:3	316x416	300x400	500	200	21	10630020				10630179
4:3	391x516	375x500	597	239	28	10630175				10630180
16:9	84x136	68x120	138	54	6	10600013	10600035			
16:9	106x176	90x160	183	72	8	10600014	10600036	10600159	10600079	10600087
16:9	118x196	102x180	207	81	9	10600015	10600037	10600160	10600080	10600088
16:9	128x216	112x200	229	90	10	10600016	10600038	10600161	10600081	10600089
16:9	140x236	122x220	249	98	11	10600093	10600094	10600164	10600163	10600162
16:9	151x256	135x240	277	108	11	10600040	10600042	10600165	10600082	10600090
16:9	173x296	157x280	320	126	12	10600166	10600167	10600170	10600169	10600168
16:9	185x316	169x300	345	136	13	10600171	10600172	10600175	10600174	10600173
16:10	110x176	100x160	189	74	8	10600176				
16:10	129x196	112x180	211	83	9	10600177				
16:10	141x216	125x200	236	93	10	10600178				
16:10	154x236	137x220	259	102	11	10600179				
16:10	166x256	150x240	283	111	11	10600096				
16:10	191x296	175x280	330	130	12	10600180				
16:10	204x316	187x300	353	139	13	10600181				

PERMSCREEN DELUXE



Zwart fluwelen afwerking van het frame.

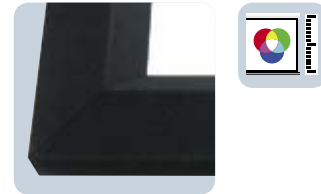

- Luxe, hoogwaardig spanscherm met een schuinaflopemd frame.
- Het aluminium frame van de PermScreen Deluxe is bekleed met zwart fluweel, wat reflectie voorkomt en zorgt voor absorptie van het geprojecteerde licht.
- Het projectiedoek wordt met drukknoppen aan de achterzijde van het frame bevestigd.
- Het brede frame (7,5 cm breed en 4,4 cm diep) heeft een schuin aflopende binnenzijde, wat schaduwvorming in het beeld vermindert.
- Het projectieoppervlak is extreem vlak en daardoor geschikt voor alle types data en video projectie.
- Het frame is eenvoudig te monteren.

PERMSCREEN DELUXE

Beeldverhouding	Schermformaat hxb cm	Zichtmaat hxb cm	Nominaal diagonaal		Netto gewicht in kg	Doeksoorten	
			cm	inches		Matwit D art.nr	High Contrast D art. nr
4:3	106x137	91x122	152	60	4	10630031	10630037
4:3	124x160	109x145	183	72	5	10630032	10630038
4:3	143x185	128x170	213	84	6	10630033	10630039
4:3	167x218	152x203	254	100	9	10630034	10630040
4:3	198x259	183x244	305	120	12	10630035	10630041
4:3	244x320	229x305	381	150	15	10630036	10630042
16:9	129x218	114x203	234	92	8	10630043	10630047
16:9	147x249	132x234	269	106	9	10630044	10630048
16:9	162x279	147x264	302	119	10	10630045	10630049
16:9	180x310	165x295	338	133	11	10630046	10630050



PERMSCREEN

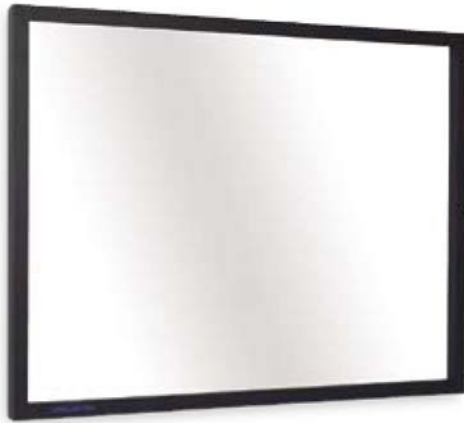

Het projectiedoek wordt met drukknoppen aan de achterzijde bevestigd.



- Strak vormgegeven spanscherf voor permanente wandbevestiging.
- Het projectiedoek wordt met drukknoppen bevestigd aan de achterzijde van het zwarte aluminium frame (4 cm breed en 4 cm diep).
- Het projectieoppervlak is extreem vlak en daardoor geschikt voor alle types data en video projectie.
- Het frame is eenvoudig te monteren.

PERMSCREEN

Beeldverhouding	Schermformaat hxb cm	Zichtmaat hxb cm	Nominaal diagonaal		Netto gewicht in kg	Doeksoorten		
			cm	inches		Matwit D art.nr	High Contrast D art. nr	Da-Tex art. nr
4:3	99x130	91x122	152	60	4	10630061	10630082	10630076
4:3	117x153	109x145	183	72	5	10630051	10630084	10630065
4:3	136x178	128x170	213	84	6	10630054	10630085	10630067
4:3	160x211	152x203	254	100	9	10630056	10630086	10630093
4:3	191x252	183x244	305	120	12	10630059	10630087	10630094
4:3	237x313	229x305	381	150	15	10630080	10630088	10630095
16:9	122x211	114x203	234	92	8	10630068	10630089	10630096
16:9	140x242	132x234	269	106	9	10630071	10630090	10630097
16:9	155x272	147x264	302	119	10	10630078	10630091	10630098
16:9	173x303	165x295	338	133	11	10630081	10630092	10630099

**MULTI-MASK IMAGER**

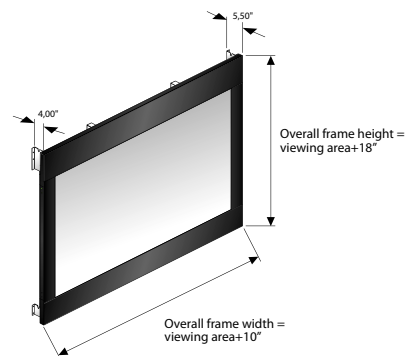
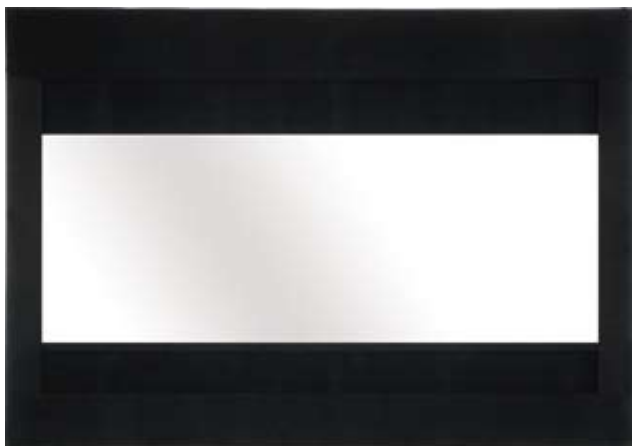

**Vier beeldverhoudingen  
in één elektrisch  
spanscherm.**

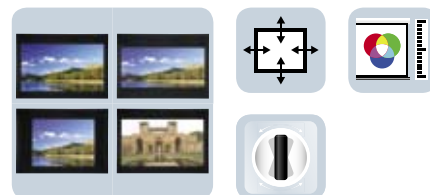

- Exclusief elektrisch Home Entertainment spanscherm met horizontale en verticale masking. De masking is eenvoudig elektrisch af te stellen.
- Altijd een mooi afgekaderd beeld. Met een druk op de knop de keuze tussen vier aspect ratio's: HDTV (16:9), Video (4:3), Letterbox (1,85:1) en Cinemascope (2,35:1)
- De Multi-Mask Imager is fraai afgewerkt. Het frame en de kaders hebben een zwart fluwelen bekleding die reflectie voorkomt en zorgt voor absorptie van het geprojecteerde licht.

**MULTI-MASK IMAGER**

Schermformaat	Zichtmaat				Netto gewicht	Doeksoorten	
	HDTV (16:9)	Video (4:3)	Letterbox (1,85:1)	Cinemascope (2,35:1)		Matwit D	High Contrast Cinema Vision
hxb cm	hxb cm	hxb cm	hxb cm	hxb cm	in kg	art.nr	art. nr
160x229	113x203	114x152	109x203	86x203	88	10630185	10630191
170x246	124x221	124x165	119x221	94x221	97	10630186	10630192
178x259	132x233	132x175	127x233	99x233	101	10630187	10630193
183x269	137x244	137x183	132x244	104x244	105	10630188	10630194
193x289	147x264	147x195	142x264	112x264	113	10630189	10630195
211x320	165x295	165x218	160x295	124x295	125	10630190	10630196

SERIES 200 / SERIES 300

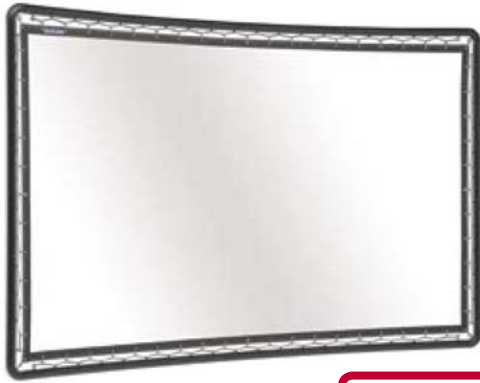

**NIEUW**

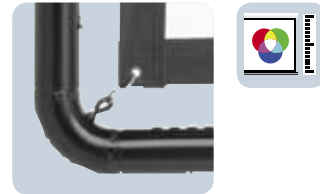

Leverbaar op maat met een gebogen frame in elke kromming.

- Heavy Duty spanscherm tot een breedte van 27 meter in een rechte of een gebogen variant.
- De stevige buizenconstructie houdt het doek gespannen waardoor ook een vrijhangende montage mogelijk is aan een truss constructie tijdens grote evenementen.
- De Series 200 en 300 is een spanscherm waar maatwerk standaard is. Geschikt voor alle situaties waar een speciale projectieoplossing nodig is.
- De gebogen (curved) variant kan geleverd worden met elke graad van kromming op basis van een enkelzijdige as.
- Bij de rechte variant worden de spankoorden fraai afgewerkt met een zwart fluwelen omranding, waarbij het zwarte fluweel reflectie voorkomt en zorgt voor absorptie van het geprojecteerde licht.
- Het frame is opgebouwd uit aluminium buizen, waarbij spankoorden en haken zijn voormonteerd en voorgepositioneerd op het frame voor een makkelijke montage.
- De series 200 heeft een buisdiameter van 5,1 centimeter en is leverbaar tot een breedte van 9 meter.
- De series 300 heeft een buisdiameter van 7,6 centimeter en is leverbaar tot een breedte van 27 meter.
- De curved series 200 of 300 is ideaal voor simulatie en demonstratie toepassingen.

**DE SERIES 200 / SERIES 300 WORDT VOLGENS UW WENSEN OP MAAT GEMAAKT.**

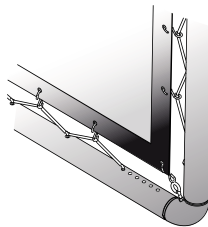
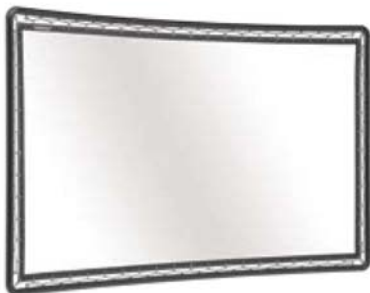

EYELETTEDSCREEN

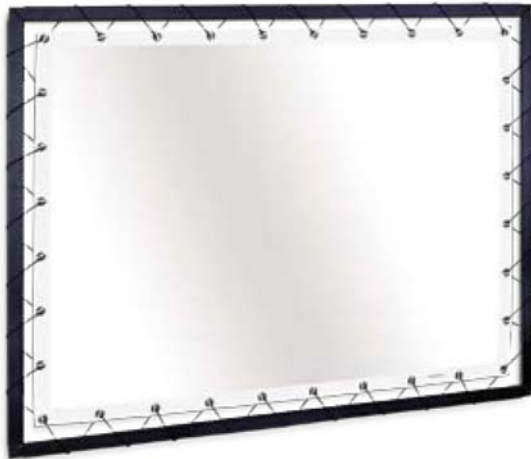

Het projectiedoek wordt gespannen in het frame door middel van zeilogen en elastieken.

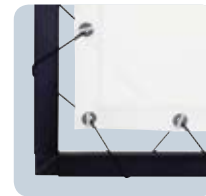

- Breed toepasbaar, solide projectiescherm gespannen aan het frame door middel van zeilogen en elastieken.
- De EyelettedScreen heeft een zwart plat stalen frame van 50x30 mm.
- Het elasticsysteem wordt om de 20 cm geregen door de zeilogen en om het frame.
- De rand met zeilogen op het projectiedoek is voorzien van extra verstevigingen.
- Vanaf een breedte van 3 meter wordt de EyelettedScreen geleverd met niet-elastische koorden aan de bovenzijde.
- Om de 1,9 meter zit in het projectiedoek een horizontale lasnaad die tijdens projectie onzichtbaar is.

EYELETTEDSCREEN

Beeldverhouding	Schermformaat	Zichtmaat	Nominaal diagonaal		Netto gewicht in kg	Doeksoorten
	hxb cm	hxb cm	cm	inches		Matwit P
						art.nr
4:3	210x270	180x240	305	120	30	10530061
4:3	240x310	210x280	368	145	35	10530062
4:3	255x330	225x300	381	150	37	10530063
4:3	330x430	300x400	508	200	49	10530064
4:3	405x530	375x500	610	16feet	63	10530065
4:3	480x630	450x600	762	20feet	79	10530066
1:1	250x250	220x220			32	10530057
1:1	270x270	240x240			34	10530058
1:1	310x310	280x280			40	10530059
1:1	330x330	300x300			42	10530060



**strapex**

**PROJECTA  
IMPRESSIONS**

## FLEXFILM / TWINFILM

**GEEF UW COMMUNICATIE EXTRA STOPPING-POWER!**

Wie aandacht wil moet opvallen. De beste gelegenheid daarvoor is natuurlijk die locatie waar u oog in oog staat met uw doelgroep. Openbare ruimtes zoals winkels, restaurants, showrooms, musea of wachtruimtes bieden wat dat betreft unieke kansen voor succesvolle communicatie. Voor een boodschap die gegarandeerd de aandacht trekt introduceert Projecta een revolutionair nieuw concept: Digital Signage raamfolie. Met de serie FlexFilm projectiefolies scheidt u zelf

de voorwaarden voor attentie en waardering. Heldere en contrastrijke beelden in precies die omgeving waar uw boodschap het best tot zijn recht komt. Op een projectiescherm dat uniek is qua uiterlijk en toepassingsmogelijkheden. Benut de maximale vrijheid die u hebt in de vormgeving van uw scherm en maak van uw presentaties voortaan echte eye-catchers.

**Flexfilm:**  
Meervoudig  
aanbrengen en  
verwijderen gaat heel  
eenvoudig!



## FLEXFILM / TWINFILM

Beeldverhouding	Schermformaat hxb cm	Nominaal diagonaal		FlexFilm			TwinFilm
		cm	inches	High Contrast (Rear) art.nr	Projection (Front) art. nr	White (Dual) art. nr	White (Dual) art.nr
16:9	40x71	82	32	10950270	10950370	10950170	10950410
16:9	46x82	94	37	10950269	10950369	10950169	10950409
16:9	52x92	106	42	10950268	10950368	10950168	10950408
16:9	57x102	116	46	10950267	10950367	10950167	10950407
16:9	62x111	127	50	10950266	10950366	10950166	10950406
16:9	72x128	147	58	10950265	10950365	10950165	10950405
16:9	81x144	165	65	10950264	10950364	10950164	10950404
16:9	89x159	182	72	10950272	10950372	10950172	10950412
16:9	104x186	213	84	10950271	10950371	10950171	10950411
16:9	120x213	245	96	10950263	10950363	10950163	10950403
16:9	124x221	254	100			10950162	10950402
16:9	129x230	264	104			10950161	10950401
16:9	135x240	275	108			10950160	10950400

Naast de standaardformaten zijn ook andere formaten op aanvraag leverbaar.



**IN HET OOG SPRINGEND**

Projecta Raamfolies zorgen voor een haarscherpe en contrastrijke weergave van uw geprojecteerde beelden, ook in ruimtes met veel omgevingslicht. Dat maakt ze bijzonder geschikt voor de toepassing in openbare ruimtes.

**BREED TOEPASBAAR**

De folies zijn zeer eenvoudig aan te brengen op ieder glad oppervlak van glas of acryl. Het resultaat is een flinterdun projectiescherm met vrijwel onbeperkt plaatsingsmogelijkheden. Hangend aan een plafond of op een etalageruit, u kiest zelf de plaats met de meeste impact.

**MAXIMALE VRIJHEID**

Digital Signage FlexFilm biedt een oplossing voor een flexibele schermopstelling. De folie wordt eenvoudig opgebracht met water en zeep. Zodra het scherm niet meer nodig is of op een andere locatie dienst gaat doen kan het probleemloos worden verwijderd zonder dat er resten achterblijven. Uw indrukwekkende presentatie kan dus ook mee op reis om op locatie weer snel geïnstalleerd te worden.

**UNIEK IN VORM**

De eindeloze mogelijkheden in vormgeving zorgen voor een extra ondersteuning in communicatiewaarde. Raamfolie Twin en Raamfolie Flex zijn namelijk in iedere gewenste vorm te snijden, bijvoorbeeld in de vorm een bedrijfslogo. Het maakt niet uit of een scherm klein of juist heel groot moet zijn, want de folies zijn naadloos aan te sluiten tot het gewenste oppervlak.

**FLEXFILM HIGH CONTRAST (REAR)**

- FlexFilm High Contrast (Rear) is uitsluitend geschikt voor doorzichtprojectie.
- Behoudt het geprojecteerd beeld goed, ook bij omgevingslicht.

**FLEXFILM PROJECTION (FRONT)**

- FlexFilm Projection (Front) is uitsluitend geschikt voor opzichtprojectie.
- Behoudt het geprojecteerd beeld goed, ook bij omgevingslicht.

**FLEXFILM WHITE (DUAL)**

- FlexFilm White (Dual) is uitsluitend geschikt voor zowel op- als doorzichtprojectie.

**TWINFILM WHITE (DUAL)**

- FlexFilm White (Dual) is geschikt voor zowel op- als doorzichtprojectie

**PRODUCTSPECIFICATIES TWINFILM**

- Excellente beeldweergave
- Geschikt voor op- en doorzichtprojectie
- Wordt door middel van een plaklaag bevestigd
- Toepasbaar op ieder glad oppervlak van glas of acryl
- Eenvoudig aan te brengen
- Toepasbaar in iedere denkbare vorm

**PRODUCTSPECIFICATIES FLEXFILM**

- Excellente beeldweergave.
- Leverbaar in de uitvoering Projection en High Contrast.
- Toepasbaar op ieder glad oppervlak van glas of acryl.
- Multi-use; meervoudig aanbrengen en verwijderen is mogelijk waardoor de folie geschikt is voor mobiele toepassingen.
- Maatwerk is mogelijk.



STANDMASTER I



- Hoogwaardige, mobiele projectortafel voor professionele projectiepresentaties op elke gewenste locatie.
- De StandMaster I is een betrouwbare en solide projectortafel in een slanke vormgeving met een doordachte en eenvoudige bediening.
- Dankzij de ingebouwde gasveer is een eenvoudige, traploze hoogverstelling mogelijk.
- De StandMaster I heeft twee inklapbare bladen voor projector en notebook. Het onderblad is daarnaast ook draaibaar en in hoogte verstelbaar.
- Het stevige stalen frame is gepoedercoat in donkergrijs (RAL 7021) en de bladen zijn lichtgrijs (RAL 7035). De grote en praktische wielen hebben een doosnede van 12,5 cm.
- Eenvoudige montage.

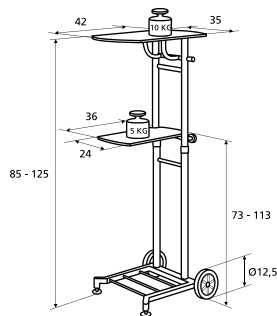

STANDMASTER I

Type	Donkergrijs frame art.nr.	Netto gewicht in kg
StandMaster IA	11200040	13

STANDMASTER II



- Solide, mobiele projectortafel geschikt voor de grotere projectoren.
- De StandMaster II is een robuuste, stabiele projectortafel met een doordachte en eenvoudige bediening.
- Traploos in hoogte te verstellen dankzij een spindelmechanisme.
- Het royale bovenblad is tot 15 graden neigbaar en het grote onderblad is afneembaar en verplaatsbaar.
- Optimale wendbaarheid door grote wielen voor en zwenkwielen achter.
- Het stevige stalen frame is gepoedercoat in donkergrijs (RAL 7021) en de bladen zijn lichtgrijs (RAL 7035). De extra grote en praktische wielen hebben een doosnede van 16,5 cm.
- Eenvoudige montage.

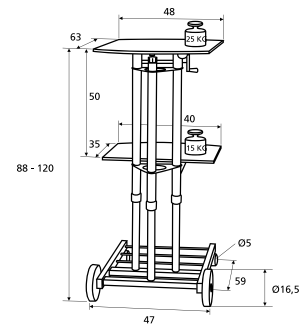

STANDMASTER II

Type	Donkergrijs frame art.nr.	Netto gewicht in kg
StandMaster IIA	11200042	23

**GIGANT**

- Stabiele en stevige projectortafel met twee bladen op ongelijke hoogte.
- Voor extra stabiliteit heeft de Gigant twee stelpoten.
- Zowel het bovenblad als het onderblad is inklapbaar en het bovenblad is neigbaar.
- Het stevige stalen frame is gepoedercoat in donkergrijs (RAL 7021) en de bladen zijn lichtgrijs (RAL 7035).
- Direct klaar voor gebruik.

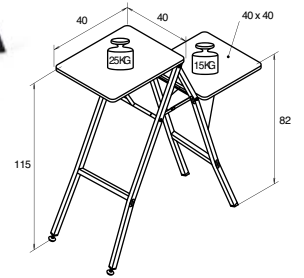

**GIGANT**

Type	Donkergrijs frame art.nr.	Netto gewicht in kg
Gigant I	11200036	10

**TELEMASTER**

- Lichtgewicht projectortafel met vier telescoop poten die een optimale stabiliteit garanderen.
- Zeer compact, ideaal voor het geven van presentaties op locatie.
- De afschroefbare telescoop poten kunnen geklemd worden onder het projectorblad met handgreep, waardoor de TeleMaster gemakkelijk en compact te vervoeren is.
- Elke telescoop poot is traploos verstelbaar waardoor de positie van het bovenblad exact kan worden bepaald. De aluminium telescoop poten kunnen worden gesteld van minimaal 80 cm tot maximaal 140 cm hoogte.

- De TeleMaster I heeft een royaal bovenblad van 65x45 cm, de TeleMaster II heeft een compacter bovenblad van 48x29 cm.
- Direct klaar voor gebruik.

**ACCESSOIRES**

- Extra onderblad  
11830001 Lichtgrijs

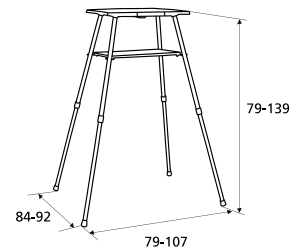

**TELEMASTER**

Type	Aluminiumframe art.nr.	Netto gewicht in kg	Projectorblad afmeting lxb cm	Projectorblad belastbaarheid in kg
TeleMaster I	11230083	6	64x45	20
TeleMaster II	11230085	5	48x29	20

**SOLO 8000 / 9000**

- De Solo 8000 heeft een vast bovenblad terwijl het bovenblad van de Solo 9000 neigbaar is.
- Het bovenblad heeft rondom een stootrand en extra opstaande rail ter bescherming van de projector.
- De Solo 8000 is in hoogte verstelbaar via de sterknoppen en de Solo 9000 is traploos in hoogte verstelbaar.
- Gemakkelijk te vervoeren dankzij vier zwenkwielen.
- Het stevige stalen frame is gepoedercoat in donkergrijs (RAL 7021) en de bladen zijn lichtgrijs (RAL 7035).
- Eenvoudige montage.



**SOLO 8000 / 9000**

Type	Donkergrijs frame art.nr.	Netto gewicht in kg
Solo 8000	11200038	11
Solo 9000	11200039	11



**UNIVERSO 1000**

- Meest gangbare, overhead-projectortafel met twee flexibele in hoogte verstelbare bladen.
- Geschikt voor alle OHP projectoren.
- Gemakkelijk verplaatsbaar dankzij vier zwenkwielen.
- Het stevige stalen frame is gepoedercoat in wit (RAL 9016) en de bladen zijn lichtgrijs (RAL 7035).
- Eenvoudige montage.

**UNIVERSO 1000**

Type	Wit frame & lichtgrijze bladen	Netto gewicht
	art.nr.	in kg
Universo 1000	11200030	11

**ACCESSOIRES**

- Extra middenblad, in hoogte instelbaar  
11820004 Lichtgrijs
- Extra zijblad  
11820003 Lichtgrijs

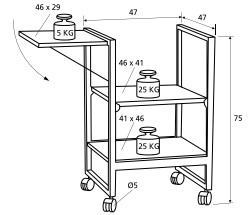

**CLASSICO 1500**

- In hoogte verstelbare overhead projectortafel met twee bladen.
- Duurzame constructie met stalen frame om de bladen.
- Voor een ergonomische werkhoogte is de Classico in hoogte verstelbaar.
- De Classico heeft een vast onderblad en een (te verwijderen) bovenblad.
- Optimale mobiliteit dankzij vier wielen met een doorsnede van 10 cm waarvan twee remmend.
- Het stevige stalen frame is gepoedercoat in wit (RAL 9016) en de bladen zijn lichtgrijs (RAL 7035).
- Eenvoudige montage.

**CLASSICO 1500**

Type	Wit frame & lichtgrijze bladen	Netto gewicht
	art.nr.	in kg
Classico 1500	11200006	15

**ACCESSOIRES**

- Extra zijblad  
11800003 Lichtgrijs

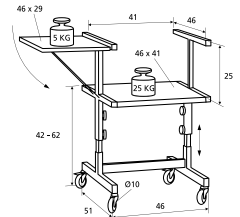

**SOLO 1000**

- Compacte mobiele overhead projectortafel met één blad.
- Voor een ergonomische werkhoogte is de Solo in hoogte verstelbaar.
- Gemakkelijk verplaatsbaar door vier zwenkwielen.
- Het stevige stalen frame is gepoedercoat in wit (RAL 9016) en de bladen zijn lichtgrijs (RAL 7035).
- Eenvoudige montage.

**SOLO 1000**

Type	Wit frame & lichtgrijze bladen	Netto gewicht
	art.nr.	in kg
Solo 1000	11200023	8

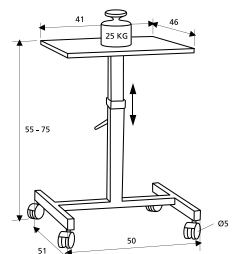

## SECURLINE

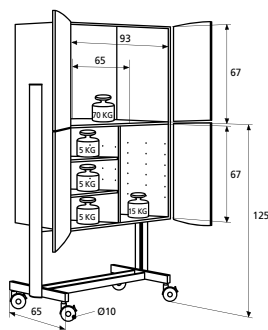

SecurLine 44

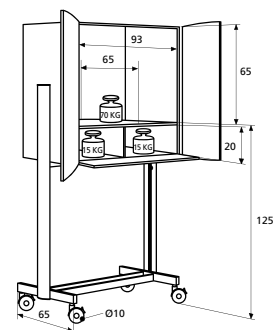

SecurLine 35



- Royaal en modern vormgegeven kabinet met een ruim monitorcompartiment en een apart afsluitbaar gedeelte voor apparatuur en accessoires.
- De SecurLine biedt een veilige opbergruimte voor al uw presentatieapparatuur dankzij de stevige cilindersloten met spanjoetsluiting.
- De deuren zijn geheel wegdraaibaar (270 graden).
- Beluchtingsopeningen in de achterwand voor voldoende ventilatie.
- Voldoende ruimte achter in het kabinet voor bekabeling van de apparatuur. Een centrale kabeluitgang maakt een snelle aansluiting mogelijk.

- Optimale mobiliteit dankzij vier wielen met een doorsnede van 10 cm waarvan twee remmend.
- De SecurLine heeft fraaie brede aluminium zijprofielen en een stevig stalen frame gepoedercoat in donkergrijs (RAL 7021) met lichtgrijze bladen (RAL 7035) of bladen met beukendecor.
- De SecurLine wordt geheel gemonteerd geleverd.

**ACCESSOIRES**

- Contactdoos voor centrale aansluiting van alle apparatuur  
11800076 contactdoos

**OPTIE**

- Semi-luchtwielen (ø12,5)

**SECURLINE**

Type	Lichtgrijze uitvoering	Beuken uitvoering	Netto gewicht in kg
	art.nr.	art.nr.	
44	11400021	11400022	90
35	11400019	11400020	72

HILINE



- In hoogte verstelbare trolley met een stijlvol design.
- Optimale afstemming op de toepassing mogelijk door de in hoogte verstelbare bladen. Beide bladen zijn onafhankelijk van elkaar in hoogte te verstellen in stappen van 11 cm.
- Optimale mobiliteit dankzij vier wielen met een doorsnede van 10 cm waarvan twee remmend.
- Verkrijgbaar in twee breedte- en twee hoogte-uitvoeringen. De standaard breedte is 75 cm en de XT-versie is 95 cm breed. De hoogte van de HiLine is 125 cm of 150 cm.
- De fraaie brede aluminium zijprofielen zijn 13,5 cm breed en het frame is gepoedercoat in donkergrijs (RAL 7021). De bladen zijn verkrijgbaar in lichtgrijs (RAL 7035) of beukendecor.
- Eenvoudige montage.

ACCESSOIRES

- Extra onderblad  
11800072 lichtgrijs (75x55 cm)  
11800073 beuken-decor (75x55 cm)  
11800074 lichtgrijs (95x55)  
11800075 beuken-decor (95x55 cm)
- Apart afsluitbaar dvd/video-apparaatruimte compartiment  
11800070 lichtgrijs  
11800071 beuken-decor
- Contactdoos voor centrale aansluiting van alle apparatuur  
11800076 contactdoos

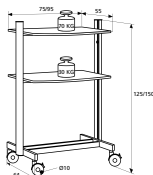

HILINE

Type	Lichtgrijze uitvoering art.nr.	Beuken uitvoering art.nr.	Netto gewicht in kg
125	11400036 + 11800091	11400037 + 11800091	29
150	11400036 + 11800092	11400037 + 11800092	30
125XT	11400038 + 11800091	11400039 + 11800091	33
150XT	11400038 + 11800092	11400039 + 11800092	34

PROLINE



- Praktische trolley in stijlvol design met vaste bladen.
- Makkelijk te verplaatsen met behulp van de compacte wielen van 8 cm doorsnede waarvan twee remmend.
- De ProLine 90 heeft twee vaste bladen, het bovenste blad zit op 90 cm hoogte. De ProLine 125 heeft drie vaste bladen, het bovenste blad zit op 125 cm hoogte.
- De fraaie aluminium zijprofielen zijn 10 cm breed en het frame is gepoedercoat in donkergrijs (RAL 7021). Deze bladen zijn verkrijgbaar in lichtgrijs (RAL 7035) of beukendecor.
- Eenvoudige montage.

ACCESSOIRES

- Apart afsluitbaar dvd/video-apparaatruimte compartiment  
11800070 lichtgrijs
- Contactdoos voor centrale aansluiting van alle apparatuur  
11800076 contactdoos

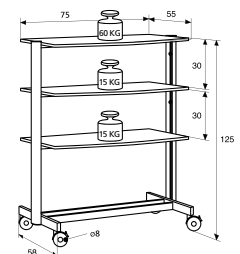

PROLINE

Type	Lichtgrijze uitvoering art.nr.	Netto gewicht in kg
90	11400042 + 11800089	25
125	11400046 + 11800090	33

**CLASSICLINE 95 / 125**

- Praktische trolley met vaste bladen.
- Solide stalen frame gepoedercoat in donkergrijs (RAL 7021) met lichtgrijze bladen (RAL 7035).
- Optimale mobiliteit dankzij vier wielen met een doorsnede van 10 cm waarvan twee remmend.
- De ClassicLine 95 heeft twee vaste bladen, het bovenste blad zit op 95 cm hoogte. De ClassicLine 125 heeft drie vaste bladen, het bovenste blad zit op 125 cm hoogte.
- Eenvoudige montage.

**CLASSICLINE 95 / 125**

Type	Lichtgrijze blad(en)	Netto gewicht in kg
	art.nr.	
95	11400027	20
125	11400029	28

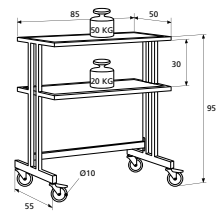

**ClassicLine 95**

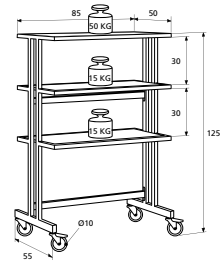

**ClassicLine 125**

**CLASSICLINE MMT**

- Praktische veelzijdige trolley met twee vaste en twee in hoogte verstelbare zijbladen.
- Solide frame gepoedercoat in donkergrijs (RAL 7021) met lichtgrijze bladen (RAL 7035).
- Optimale mobiliteit dankzij vier wielen met een doorsnede van 10 cm waarvan twee remmend.
- De ClassicLine MMT heeft een uitschuifbaar toetsenbordplateau.
- Eenvoudige montage.

**CLASSICLINE MMT**

Type	Lichtgrijze blad(en)	Netto gewicht in kg
	art.nr.	
MMT	11400031	32

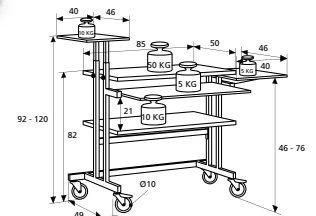

**CLASSICLINE DVT**

- Praktische solide trolley met twee in hoogte verstelbare bladen voor intensief mobiel gebruik.
- De ClassicLine DVT heeft een stalen onderstel gepoedercoat in donkergrijs (RAL 7021) met twee verchroomde stalen dragers en lichtgrijze bladen (RAL 7035).
- Optimale mobiliteit dankzij vier wielen met een doorsnede van 10 cm waarvan twee remmend.
- De maximale kijkhoogte van het bovenste monitorblad is 160 cm.
- Eenvoudige montage.

**CLASSICLINE DVT**

Type	Lichtgrijze blad(en)	Netto gewicht in kg
	art.nr.	
DVT	11400033 + 11800088	31

**ACCESSOIRES**

- Apart afsluitbaar dvd/video-apparaatruimte compartiment  
11800093 + 11800081 lichtgrijs

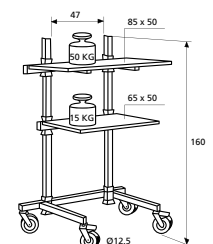

CLASSICSTAND

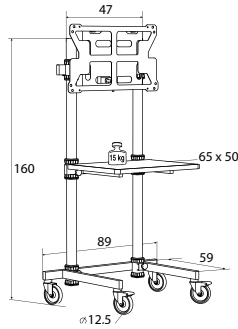

- Duurzaam, in hoogte verstelbare plasmastand met universele montageplaat.
- De ClassicStand heeft een stevig verrijdbaar frame dat geschikt is voor plasma beeldschermen tot maximaal 75 kg. Met een in hoogte verstelbaar plateau voor presentatieapparatuur aan de voor- of achterzijde.
- Uitgevoerd met een afneembare, universele montageplaat voor het eenvoudig ophangen en afnemen van beeldschermen. De montageplaat is ongeveer 20 graden neigbaar.
- De kijkhoogte is in hoogte verstelbaar tot een hoogte van maximaal 160 cm.
- Optimale mobiliteit door vier wielen met een doorsnede van 12,5 cm waarvan twee remmend.
- De ClassicStand heeft een stalen onderstel gepoedercoat in donkergrijs (RAL 7021) met twee verchromde stalen dragers en lichtgrijze bladen (RAL 7035).
- De beveiligingsschroef en de mogelijkheid voor hangslotbevestiging verkleinen de kans op het ongewenst verwijderen van het beeldscherm.
- Eenvoudige montage.

ACCESSOIRES

- Extra plateau voor presentatieapparatuur  
11800082 in lichtgrijs
- Apart afsluitbaar dvd/video-apparatuur compartiment  
11800093 + 11800081 lichtgrijs
- Contactdoos voor centrale aansluiting van alle apparatuur  
11800076 contactdoos
- Set stelvoeten  
11800096

CLASSICSTAND

Type	Donkergrijs frame art.nr.	Netto gewicht in kg
ClassicStand	11300011 + 11800088	25

PLASMA WALLBRACKET

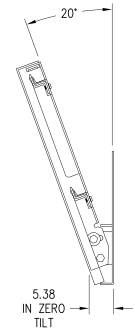
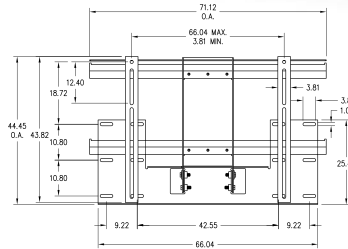

- Plat vormgegeven, neigbare universele montagebeugel. Voor bevestiging van een plasmabeeldscherm tot 75 kg dicht aan de wand.
- Uitgevoerd met een afneembare, universele montageplaat voor het eenvoudig ophangen en afnemen van beeldschermen. De montageplaat is ongeveer 20 graden neigbaar en zijwaarts verschuifbaar voor een perfecte positionering.
- Geringe ruimte tussen de muur en het beeldscherm met een goede toegankelijkheid van de kabels.
- De Plasma Wallbracket bestaat uit een tweedelige montagebeugel, gepoedercoat in donkergrijs. Geschikt voor plasmaschermen met een gatenpatroon van 66 cm horizontaal tot 42 cm verticaal.

PLASMA WALLBRACKET

Type	Zwart frame art.nr.	Netto gewicht in kg
Plasma Wallbracket	11330007	9



## WT-H

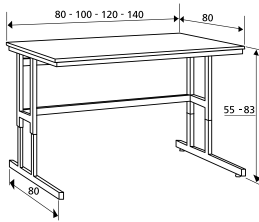

- Royale computertafel met een diep tafelblad (80 cm) in hoogte verstelbaar voor een juiste ergonomische werkhouding.
- Voorzien van stelvoeten voor een maximale stabiliteit.
- Stevig stalen frame gepoedercoat in donkergrijs (RAL 7021) met lichtgrijze bladen (RAL 7035).
- Ergonomische werkhouding door hoogte verstelbaarheid in stappen van 2 cm.
- Voor de plaatsing van een monitor kan een handig plateau worden bijbesteld.
- Eenvoudige montage.

**ACCESSOIRES**

- Set van 4 zwenkwielen  
11800054 5 cm  
11800055 10 cm
- Computersteun te bevestigen aan frame  
11800044
- Contactdoos  
11800038

## COMPACT 4-H

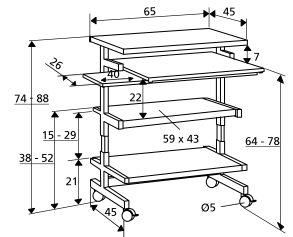

- Stabiele, mobiele, in hoogte verstelbare computerrolley voor multifunctioneel gebruik van computer en randapparatuur.
- De Compact 4-H heeft een duurzaam stevig frame, ook rondom de werkbladen, met een vast onderblad en een uitschuifbaar (printer)plateau. Daarnaast heeft de trolley een uitschuifbaar toetsenbordplateau met daaronder een links en/of rechts uitschuifbaar muisplateau.
- Ergonomische werkhouding door hoogte verstelbaarheid in stappen van 2 cm.
- Stevig stalen frame gepoedercoat in donkergrijs (RAL 7021) met lichtgrijze bladen (RAL 7035).
- Eenvoudige montage.

**ACCESSOIRES**

- Computersteun te bevestigen aan frame  
11800046
- Contactdoos  
11800038

## WT-H

Type	Lichtgrijze blad(en)	Netto gewicht
	art.nr.	in kg
WT 80-H	11500046	18
WT 100-H	11500047	21
WT 120-H	11500048	26
WT 140-H	11500049	28

## COMPACT 4-H

Type	Lichtgrijze blad(en)	Netto gewicht
	art.nr.	in kg
Compact 4-H	11500015	24



MEETING

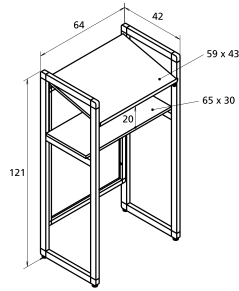

CLASSIC

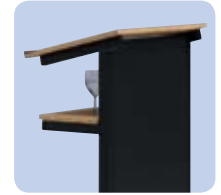
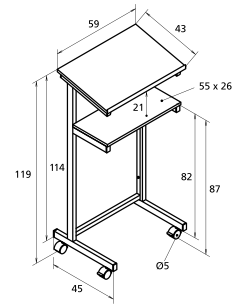

- Solide lessenaar met een geperforeerd front.
- De Meeting heeft een schuin geplaatst bovenblad met een opstaande rand en een handig onderblad voor benodigdheden.
- Stevig stalen frame gepoedercoat in donkergrijs (RAL 7021) met lichtgrijze bladen (RAL 7035) of bladen met beukendecor.
- Voorzien van stelvoeten voor een maximale stabiliteit.
- Eenvoudige montage.

- Mobiele lessenaar met een gesloten front.
- De Classic heeft een schuin geplaatst bovenblad met een opstaande rand en een handig onderblad voor benodigdheden.
- Verkrijgbaar in wit frame (RAL 9016) met lichtgrijze bladen (RAL 7035) of donkergrijs frame (RAL 7021) met beukendecor bladen.
- Voorzien van stelvoeten voor een maximale stabiliteit.
- Het gesloten front leent zich voor het aanbrengen van uw bedrijfslogo.
- Eenvoudige montage.

MEETING

Type	Lichtgrijze bladen	Beuken-decor bladen	Netto gewicht
	art.nr.	art.nr.	in kg
Meeting	11300004	11300005	22

CLASSIC

Type	Wit frame/ l.grijze bladen	D.grijs frame/ beuken bladen	Netto gewicht
	art.nr.	art.nr.	in kg
Classic	11300001	11300006	22

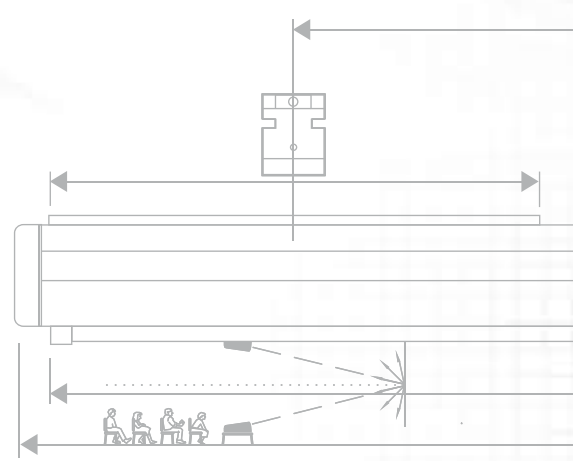
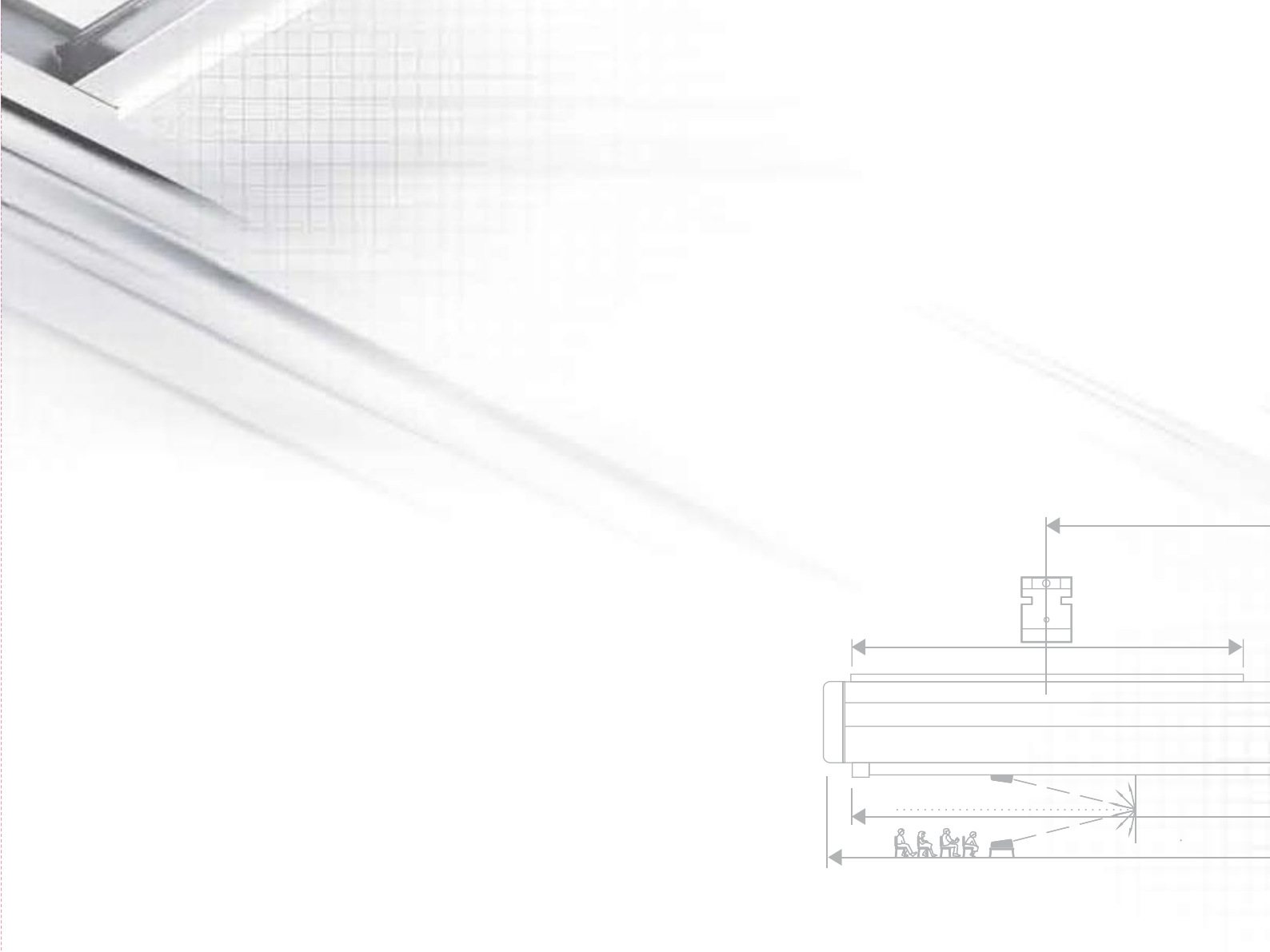

**BEKAFUN  
BVBA**

**Bekafun bvba**

Heilig Hartstraat 23  
8870 Izegem, België  
Tel. +32 (0)51 31 28 03  
Fax. +32 (0)51 31 82 18  
E-mail: info@bekafun.be

[www.bekafun.com](http://www.bekafun.com)



**PROJECTA**  
Screens for Professionals

[www.projectascreens.com](http://www.projectascreens.com)