

Pioneer *sound.vision.soul*

**SOUND & VISION MIXER
TABLE DE MIXAGE SON ET VIDÉO
SOUND & VISION-MISCHPULT
MIXER AUDIO E VIDEO
MENGPANEEL VOOR GELUID & BEELD
CONSOLA DE MEZCLA DE SONIDO Y VISIÓN
АУДИО И ВИДЕО МИКШЕР**

SVM-1000

Operating Instructions
Mode d'emploi
Bedienungsanleitung
Istruzioni per l'uso
Handleiding
Manual de instrucciones
Инструкции по эксплуатации



Thank you for buying this Pioneer product.

Please read through these operating instructions so you will know how to operate your model properly. After you have finished reading the instructions, put them away in a safe place for future reference.

In some countries or regions, the shape of the power plug and power outlet may sometimes differ from that shown in the explanatory drawings. However the method of connecting and operating the unit is the same.

IMPORTANT



The lightning flash with arrowhead symbol, within an equilateral triangle, is intended to alert the user to the presence of uninsulated "dangerous voltage" within the product's enclosure that may be of sufficient magnitude to constitute a risk of electric shock to persons.

CAUTION

**RISK OF ELECTRIC SHOCK
DO NOT OPEN**

CAUTION:
TO PREVENT THE RISK OF ELECTRIC SHOCK, DO NOT REMOVE COVER (OR BACK). NO USER-SERVICEABLE PARTS INSIDE. REFER SERVICING TO QUALIFIED SERVICE PERSONNEL.



The exclamation point within an equilateral triangle is intended to alert the user to the presence of important operating and maintenance (servicing) instructions in the literature accompanying the appliance.

D3-4-2-1-1_En-A

If the AC plug of this unit does not match the AC outlet you want to use, the plug must be removed and appropriate one fitted. Replacement and mounting of an AC plug on the power supply cord of this unit should be performed only by qualified service personnel. If connected to an AC outlet, the cut-off plug can cause severe electrical shock. Make sure it is properly disposed of after removal. The equipment should be disconnected by removing the mains plug from the wall socket when left unused for a long period of time (for example, when on vacation).

D3-4-2-2-1a_A_En

Replacement and mounting of an AC plug on the power supply cord of this unit should be performed only by qualified service personnel.

IMPORTANT: THE MOULDED PLUG

This appliance is supplied with a moulded three pin mains plug for your safety and convenience. A 10 amp fuse is fitted in this plug. Should the fuse need to be replaced, please ensure that the replacement fuse has a rating of 10 amps and that it is approved by ASTA or BSI to BS1362.

Check for the ASTA mark  or the BSI mark  on the body of the fuse.

If the plug contains a removable fuse cover, you must ensure that it is refitted when the fuse is replaced. If you lose the fuse cover the plug must not be used until a replacement cover is obtained. A replacement fuse cover can be obtained from your local dealer.

If the fitted moulded plug is unsuitable for your socket outlet, then the fuse shall be removed and the plug cut off and disposed of safely. There is a danger of severe electrical shock if the cut off plug is inserted into any 13 amp socket.

If a new plug is to be fitted, please observe the wiring code as shown below. If in any doubt, please consult a qualified electrician.

IMPORTANT: The wires in this mains lead are coloured in accordance with the following code:

Blue : Neutral Brown : Live

As the colours of the wires in the mains lead of this appliance may not correspond with the coloured markings identifying the terminals in your plug, proceed as follows :

The wire which is coloured BLUE must be connected to the terminal which is marked with the letter **N** or coloured BLACK.
The wire which is coloured BROWN must be connected to the terminal which is marked with the letter **L** or coloured RED.

How to replace the fuse: Open the fuse compartment with a screwdriver and replace the fuse.

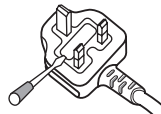

D3-4-2-1-2-2_B_En

CAUTION

The POWER switch on this unit will not completely shut off all power from the AC outlet. Since the power cord serves as the main disconnect device for the unit, you will need to unplug it from the AC outlet to shut down all power. Therefore, make sure the unit has been installed so that the power cord can be easily unplugged from the AC outlet in case of an accident. To avoid fire hazard, the power cord should also be unplugged from the AC outlet when left unused for a long period of time (for example, when on vacation).

D3-4-2-2-2a_A_En

WARNING

This equipment is not waterproof. To prevent a fire or shock hazard, do not place any container filled with liquid near this equipment (such as a vase or flower pot) or expose it to dripping, splashing, rain or moisture.

D3-4-2-1-3_B_En

VENTILATION CAUTION

When installing this unit, make sure to leave space around the unit for ventilation to improve heat radiation (at least 5 cm at rear, and 3 cm at each side).

WARNING

Slots and openings in the cabinet are provided for ventilation to ensure reliable operation of the product, and to protect it from overheating. To prevent fire hazard, the openings should never be blocked or covered with items (such as newspapers, table-cloths, curtains) or by operating the equipment on thick carpet or a bed.

D3-4-2-1-7b_A_En

Operating Environment

Operating environment temperature and humidity:
+5 °C – +35 °C (+41 °F – +95 °F); less than 85 %RH
(cooling vents not blocked)

Do not install this unit in a poorly ventilated area, or in locations exposed to high humidity or direct sunlight (or strong artificial light)

D3-4-2-1-7c_A_En

WARNING

To prevent a fire hazard, do not place any naked flame sources (such as a lighted candle) on the equipment.

D3-4-2-1-7a_A_En



If you want to dispose this product, do not mix it with general household waste. There is a separate collection system for used electronic products in accordance with legislation that requires proper treatment, recovery and recycling.

Private households in the member states of the EU, in Switzerland and Norway may return their used electronic products free of charge to designated collection facilities or to a retailer (if you purchase a similar new one).

For countries not mentioned above, please contact your local authorities for the correct method of disposal.

By doing so you will ensure that your disposed product undergoes the necessary treatment, recovery and recycling and thus prevent potential negative effects on the environment and human health.

K058_A_En

This product complies with the Low Voltage Directive 2006/95/EC and EMC Directive 2004/108/EC.

D3-4-2-1-9a_A_En

POWER-CORD CAUTION

Handle the power cord by the plug. Do not pull out the plug by tugging the cord and never touch the power cord when your hands are wet as this could cause a short circuit or electric shock. Do not place the unit, a piece of furniture, etc., on the power cord, or pinch the cord. Never make a knot in the cord or tie it with other cords. The power cords should be routed such that they are not likely to be stepped on. A damaged power cord can cause a fire or give you an electrical shock. Check the power cord once in a while. When you find it damaged, ask your nearest PIONEER authorized service center or your dealer for a replacement.

S002_En

Installing the SVM-1000 in an EIA rack

The screw holes located on the left and right ends of the front panel (within the side cover) match the 19-inch EIA rack.

- Remove the 10 screws (five screws each located on the left and right sides of the unit) before installing the unit to the rack.

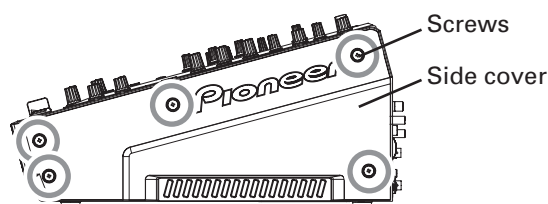

- Holes for rack installation can be located when the side covers are removed.
- Attach the unit to the rack using screws of the appropriate size (screws not provided with the unit).
- When installing the unit in a rack, take care to avoid pinching your fingers.

Note

- Never place this unit directly above a power amplifier, as the heat given off by the amplifier might result in damage to the unit. Placing the unit directly above a power amplifier might also result in ham radio signals being picked up or in other types of interference.
- Allow at least 1U (43.7 mm) space between this component and the one mounted above it, so as to assure that the cords connected to this unit's input/output connectors and terminals do not touch the component above.
- Always be sure to remove the unit from its rack before shipping.
- When moving the unit while still installed in its rack, exercise caution to avoid subjecting the unit to shocks or vibration.

Contents

CONFIRM ACCESSORIES	4	USING THE JPEG VIEWER	31
CAUTIONS REGARDING HANDLING	4	BEFORE USING THE JPEG VIEWER.....	31
Location.....	4	JPEG VIEWER SETUP.....	31
Cleaning the Unit.....	4	THE VIDEO EQUALIZER FUNCTION	34
Disclaimer.....	4	SET UP THE VIDEO EQ.....	34
FEATURES	4	TURNING THE EQUALIZER ON/OFF.....	34
NAMES AND FUNCTIONS OF PARTS	6	FADER START FUNCTION	35
CONNECTION PANEL.....	6	CROSS FADER START PLAY AND BACK CUE PLAY.....	35
OPERATION PANEL.....	7	PERFORM UTILITY SETUP	36
CONNECTIONS	10	MIDI SETTINGS.....	36
CONNECTING INPUTS.....	10	SYNCHRONIZING AUDIO SIGNALS TO EXTERNAL SEQUENCER, OR USING SVM-1000 INFORMATION TO OPERATE AN EXTERNAL SEQUENCER.....	36
CONNECTING OUTPUTS.....	11	MIDI CODE LIST.....	37
CONNECTING MICROPHONE AND HEADPHONES.....	12	PERFORM VIDEO MONITOR SETUP.....	41
CONNECTING THE POWER CORD.....	12	KEYBOARD LANGUAGE SETUP.....	41
BASIC OPERATIONS	13	HARDWARE SETUP	42
FADER CURVE SELECTION.....	14	MIC SETTING.....	42
USING THE VIDEO FADER FUNCTION	15	SYSTEM SETTINGS.....	42
OPERATING THE VIDEO CROSS FADER.....	15	MASTER OUT SETTINGS.....	43
OPERATING THE VIDEO CHANNEL SWITCH.....	15	LCD SETTINGS.....	43
OPERATING IN THE SOLO MODE.....	16	MONITOR OUT SETTINGS.....	43
VIDEO MIX EFFECTS CHART.....	16	TOUCH PANEL SETTINGS.....	44
USING THE EFFECT FUNCTION	17	RETURNING TO DEFAULT SETTINGS.....	44
USING BEAT EFFECTS.....	17	ENDING HARDWARE SET UP.....	44
USING TOUCH EFFECTS.....	19	TROUBLESHOOTING	45
USING TEXT EFFECTS.....	20	SPECIFICATIONS	47
EDITING TEXT.....	22	BLOCK DIAGRAM	48
DISPLAYING/HIDING THE MASTER MONITOR.....	22		
EFFECT LIST.....	23		

CONFIRM ACCESSORIES

Power cord1
 Warranty card1
 Operating Instructions

CAUTIONS REGARDING HANDLING

Location

Install the unit in a well-ventilated location where it will not be exposed to high temperatures or humidity.

- Do not install the unit in a location which is exposed to direct rays of the sun, or near stoves or radiators. Excessive heat can adversely affect the cabinet and internal components. Installation of the unit in a damp or dusty environment may also result in a malfunction or accident. (Avoid installation near cookers etc., where the unit may be exposed to oily smoke, steam or heat.)
- When the unit is used inside a carrying case or DJ booth, separate it from the walls or other equipment to improve heat radiation.

Cleaning the Unit

- Use a polishing cloth to wipe off dust and dirt.
- When the surfaces are very dirty, wipe with a soft cloth dipped in some neutral cleanser diluted five or six times with water and wrung out well, then wipe again with a dry cloth. Do not use furniture wax or cleaners.
- Never use thinners, benzene, insecticide sprays or other chemicals on or near this unit, since these will corrode the surfaces.

Disclaimer

- Microsoft and Windows are registered trademarks of Microsoft Corporation, registered in the U.S. and other countries. Apple and Mac OS are trademarks of Apple Inc., registered in the U.S. and other countries.
- The typefaces included herein are partially developed by DynaComware Taiwan Inc.

FEATURES

4-Channel Music and Video Synchronix

Conventional video mixing has been limited to two images, but Pioneer's proprietary video blending technology makes it possible allows the blending of up to four video and music channels. Since the synchro control allows the use of fader and equalizers with each channel, a new, wider range of performances is possible with the sensation of using conventional DJ mixers.

"AV Effects" support a wide variety of new performance styles by synchronizing music and video.

Equipped with AV Effects that synchronize music effects and video effects on the large 11-inch LCD touch panel display, allowing up to 30 types of effects to be applied to your music and images.

- 1 AV beat effect: Automatically detects the tempo of the currently playing track, and applies effects to music and image in synch with the beat.
- 2 AV touch effect: By directly touching the image displayed on the large LCD touch panel, effects can be applied to music and video more intuitively.
- 3 Text effect: Text messages created in synchronization with the automatically detected track tempo can be displayed with effects. Text messages can be entered either by the built-in keyboard or a common USB keyboard.

"JPEG VIEWER" allows use of images stored in external memory for live performances

Up to eight JPEG files saved on SD memory cards or USB memory devices can be downloaded and used as a still image sampler. By applying effects or mixing with other videos and images such as the name of the DJ or event, or graphic logos, you can broaden the potential of your performance. Additionally, JPEG files can be loaded and displayed as an automatic slide show.

Digital sound/video system for high quality sound and image

1 96 kHz/24-bit sampling digital system for high sound quality

Analog signals input from a DJ player are passed through the shortest possible signal path and digitized using a high-fidelity A/D converter with 96 kHz/24-bit sampling, producing optimum quality for digital mixing. Mixing is performed by a 32-bit DSP to eliminate any degradation in sound quality, while simultaneously using ideal filtering to produce optimum sound for DJ play.

In order to realize the greatest possible response, the unit also features a high-rigidity chassis and double-shield construction to suppress unwanted vibrations that might adversely effect sound quality, together with a powerful power section and other high-fidelity technology, thus producing clear, powerful club sounds.

2 High-performance video IC digital system for high image quality

Video signals input through the high-performance ADC are processed through a high-performance video DSP rated at 600 MHz/32-bit/4800 MIPS (Million Instructions Per Second), thus preserving the original image's dynamic range while also suppressing unwanted noise and producing images with high fidelity and quality. The same high quality has also been realized for video effects that normally tend to be a source of image degradation.

Improved design and operability for new club culture

Based on the concept of creating “a design that fascinates,” the boxy-shape of previous DJ mixers has been restyled toward an edgier and more solid design. Great attention has been given to details of materials and design, such as employing an “illumination display” on the rear panel visible from the dance floor.

Operating panel design emphasizes convenience for simultaneous performances of music and video, with a “channel symmetry layout” centered around the 11-inch LCD touch panel. By arranging each channel section symmetrically, further improvements in operability have been made to assist easy mixing between music and video, so that effects can be enabled dynamically from the LCD touch panel.

Other DJ/VJ performance functions made possible through digital technology

- 1 “VIDEO TRIM” function allows adjustment of the luminance of images input to each channel.
- 2 “VIDEO EQUALIZER” function assigns parameters such as **[RGB]**, **[CONTRAST]**, **[HUE]**, and **[SATURATION]** to the equalizer, allowing synchronization of audio equalizing and video controls.
- 3 “AV SYNC” allows the user to select whether audio and video controls are linked or adjusted separately.
- 4 “VIDEO MONITOR SELECTOR” allows the user to choose whether the monitor video output shows master only, all channels, master and each channel, master mixing inversion, etc.
- 5 “FULLY ASSIGNABLE MIDI” allows control of DJ effector, DJ/VJ application programs, and other external components.

NAMES AND FUNCTIONS OF PARTS

CONNECTION PANEL

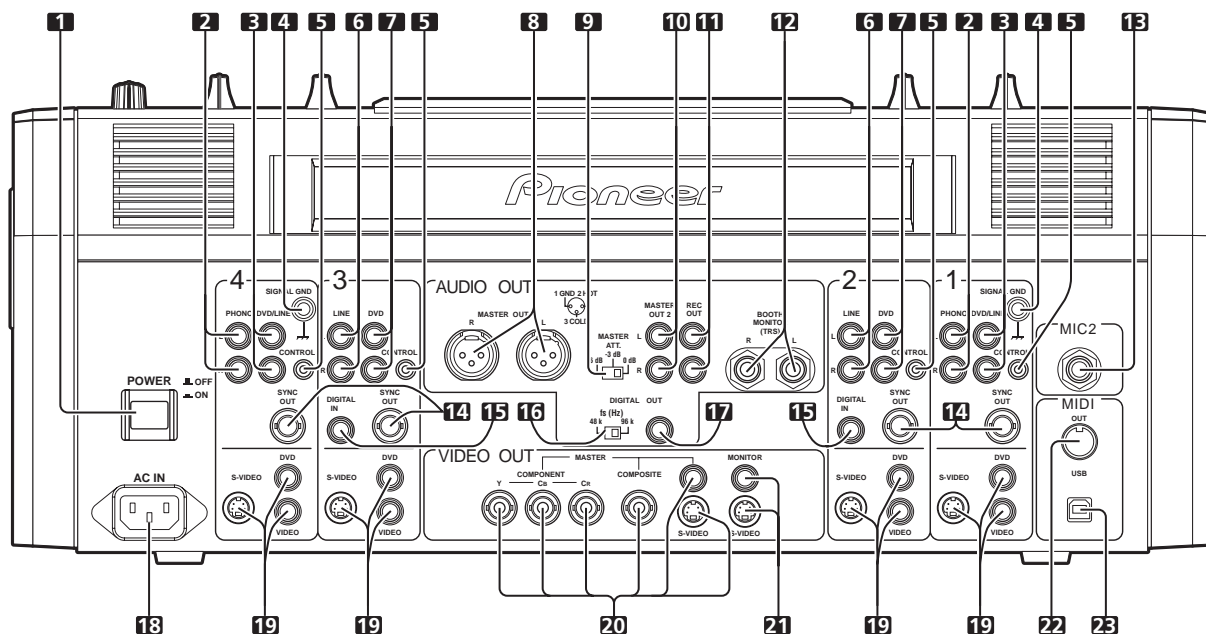

1 POWER switch

2 PHONO input connectors

RCA type phono level (MM cartridge) input connectors. Do not use for inputting line level signals.

3 DVD/LINE input connectors

RCA type line level audio input connectors. Use to connect a DJ/VJ DVD player or DJ CD player or other line level output component.

4 Signal ground terminal (SIGNAL GND)

Connect the ground wire from an analog turntable. This is not a safety ground terminal.

5 CONTROL connector

Connect the Ø 3.5 mm mini phone plug of the control cable from a DJ/VJ DVD player or DJ CD player.

When this is done, this mixer's fader controls can be used to perform start and back-cue functions on the connected DJ/VJ DVD player or DJ CD player.

6 LINE input connectors

RCA type line level audio input connectors. Use to connect a cassette deck or other line level output component.

7 DVD input connectors

RCA type line level audio input connectors. Use to connect a DJ/VJ DVD player or DJ CD player or other line level output component.

8 Audio master output 1 connectors (MASTER OUT 1)

XLR type (male) balanced output.

- When using a cord with RCA-type plug, users are recommended to connect the plug directly to the **MASTER OUT 2** connectors without using an XLR/RCA converter plug. When a conversion plug is used, the signal GND may become unstable, in rare cases resulting in the production of noise.

9 Audio master output attenuator selector (MASTER ATT.)

Attenuates the output level of the audio master 1 and audio master 2.

Attenuation level can be selected as 0 dB, -3 dB, or -6 dB.

10 Audio master output 2 connectors (MASTER OUT 2)

RCA-type unbalanced output.

11 Recording output connectors (REC OUT)

RCA type output connectors for recording.

12 BOOTH MONITOR output jacks (TRS)

Ø 6.3 mm phone-type booth monitor output jacks.

The sound level output at these connectors can be controlled by the **BOOTH MONITOR** level dial, regardless of the setting of the **MASTER LEVEL** dial. (Since the output is TRS, both balanced and unbalanced outputs are supported.)

13 Microphone 2 input jack (MIC 2)

Connect microphones equipped with phone-type plug.

14 Sync signal output connector (SYNC OUT)

Outputs video sync signal.

When connecting a Pioneer DJ/VJ DVD player (sold separately), the sync signal helps suppress any lag between video and audio signals.

15 Digital input connector (DIGITAL IN)

RCA-type digital coaxial input connector. Connect to the digital coaxial output connector from a DJ/VJ DVD player or DJ CD player.

- If the sampling frequency of the output signal changes, the sound may be interrupted briefly.

16 Sampling frequency selector switch (fs 48 k/96 k)

Use to set the sampling frequency of the digital output to 96 kHz/24-bit format or 48 kHz/24-bit format.

Turn power off before changing this switch position.

17 Digital output connector (DIGITAL OUT)

RCA type digital coaxial output connector. Master audio digital output.

18 Power inlet (AC IN)

Use the furnished power cable to connect to a household AC outlet.

19 Video input connectors (DVD, VIDEO, S-VIDEO)

Composite and S-VIDEO type video input connectors.

20 Video master output connectors (MASTER: COMPONENT, COMPOSITE, S-VIDEO)

Component, composite, and S-VIDEO type video output connectors.

21 Video monitor output connectors (MONITOR, S-VIDEO)

Composite and S-VIDEO type monitor video output connectors.

NAMES AND FUNCTIONS OF PARTS

22 MIDI OUT connector

DIN type output connector.
Use to connect to other MIDI component.

23 MIDI USB output connector

USB-B type output connector. Use to connect to a computer.

OPERATION PANEL

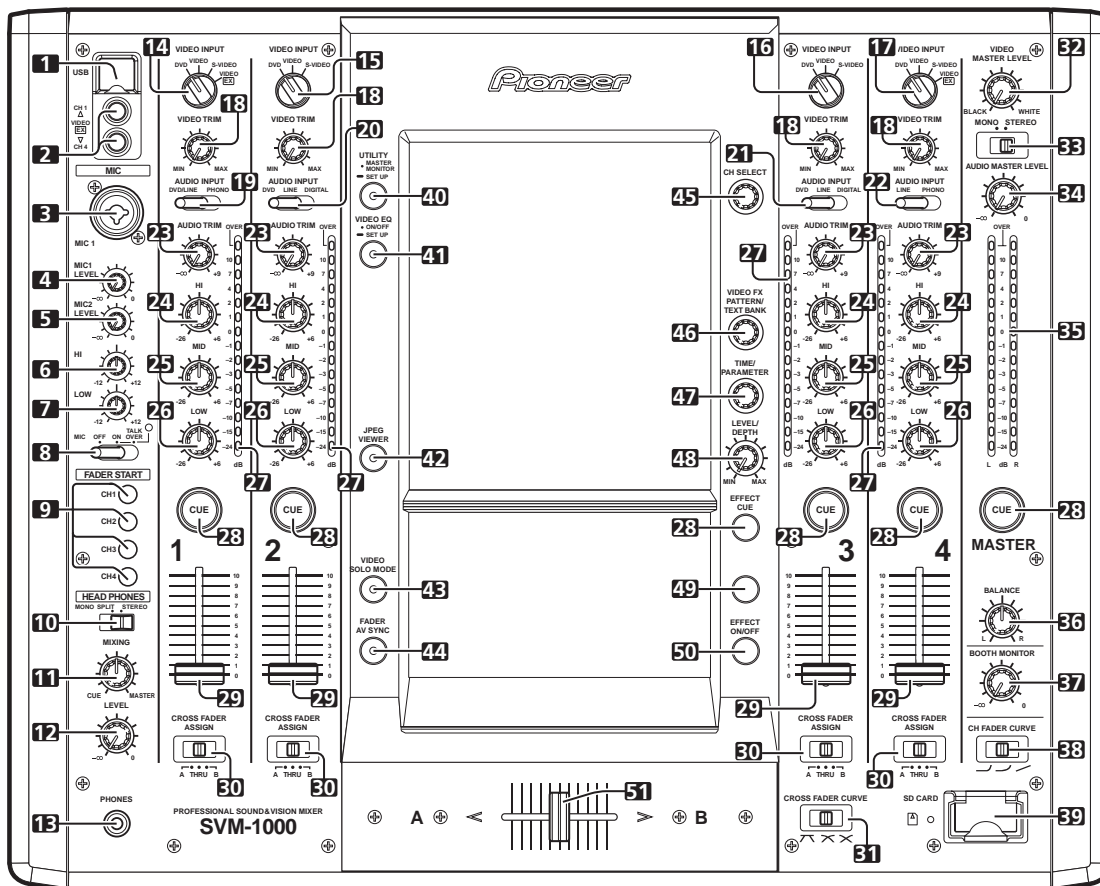

1 USB connector

Use to connect a USB memory or keyboard.

2 CH1/CH4 video input connectors (VIDEO EX)

Use to input video from an external source.

3 Microphone 1 input jack (MIC 1)

Connect microphone with XLR-type or phone-type plug.

4 Microphone 1 level control dial (MIC 1 LEVEL)

Use to adjust the volume of microphone 1. (Adjustable range $-\infty$ to 0 dB)

5 Microphone 2 level control dial (MIC 2 LEVEL)

Use to adjust the volume of microphone 2. (Adjustable range $-\infty$ to 0 dB)

6 Microphone equalizer high-range adjust dial (HI)

Use to adjust the treble (high-range) frequencies of microphones 1 and 2. (Adjustable range -12 dB to $+12$ dB)

7 Microphone equalizer low-range adjust dial (LOW)

Use to adjust the bass (low-range) frequencies of microphones 1 and 2. (Adjustable range -12 dB to $+12$ dB)

8 Microphone function selector switch (MIC)

OFF:
No microphone sound is output.

ON:
Microphone sounds are output, and the microphone function indicator lights.

TALK OVER:
Microphone sounds are output, and the microphone function indicator flashes.

When an audio signal of -15 dB or more (default setting) is input to the microphone input, the talkover function operates to reduce all output other than the mike audio by 20 dB (default setting). Values can be changed in the hardware setup (P. 42)

- When not using the TALK OVER function, it is recommended to set the switch to the **[OFF]** or **[ON]** position.

9 FADER START button/indicator (CH-1 to CH-4)

Enables the fader start/back cue function for the channel to which a DJ/VJ DVD player or DJ CD player is connected. The button lights when set to ON. When enabled, the operation differs depending on the setting of the **CROSS FADER ASSIGN** switch.

- When the **CROSS FADER ASSIGN** switch is set to the **[A]** or **[B]** position, **FADER START** button operation is linked to the operation of the cross fader (and unlinked to channel fader).
- When the **CROSS FADER ASSIGN** switch is set to the **[THRU]** position, **FADER START** button operation is linked to the operation of the channel fader (and unlinked to cross fader).

NAMES AND FUNCTIONS OF PARTS

10 HEADPHONES output switch (MONO SPLIT/STEREO)

MONO SPLIT:

The source sound selected with the headphone **CUE** button is output to the L channel, while the master sound is output to the R channel (only when **[MASTER]** is selected with the headphone **CUE** button).

STEREO:

The audio source selected with the headphone **CUE** button is output in stereo.

11 HEADPHONES MIXING dial

When rotated clockwise (toward **[MASTER]**), the master output audio is produced at the headphones (only when **[MASTER]** has been selected with the headphone **CUE** button); when rotated counterclockwise (toward **[CUE]**), the headphones output becomes the mixture of the effect monitor and the channel selected with the headphone **CUE** button.

12 HEADPHONES LEVEL adjust dial

Adjusts the output level of the headphones jack. (Adjustable range: $-\infty$ to 0 dB)

13 Headphones jack (PHONES)

14 Channel 1 VIDEO INPUT selector switch

Set to **[DVD]**, **[VIDEO]**, **[S-VIDEO]**, or **[VIDEO EX]** to match the type of input connected.

15 Channel 2 VIDEO INPUT selector switch

Set to **[DVD]**, **[VIDEO]**, or **[S-VIDEO]** to match the type of input connected.

16 Channel 3 VIDEO INPUT selector switch

Set to **[DVD]**, **[VIDEO]**, or **[S-VIDEO]** to match the type of input connected.

17 Channel 4 VIDEO INPUT selector switch

Set to **[DVD]**, **[VIDEO]**, **[S-VIDEO]**, or **[VIDEO EX]** to match the type of input connected.

18 VIDEO TRIM dial

Use to adjust the level of the video input signal for each channel.

- When rotated counterclockwise, the luminance level is reduced, eventually producing a black screen.
- When rotated clockwise, the luminance level is raised, eventually producing a white screen.
- At the center position, the luminance level is neutral (same level as input).

19 Channel 1 AUDIO INPUT selector switch

DVD/LINE:

Use to select **DVD/LINE** input connectors (line level analog input).

PHONO:

Use to select **PHONO** input connectors (analog turntable input).

20 Channel 2 AUDIO INPUT selector switch

DVD:

Use to select **DVD** input connectors.

LINE:

Use to select **LINE** input connectors (line level analog input).

DIGITAL:

Use to select **DIGITAL** input connector.

21 Channel 3 AUDIO INPUT selector switch

DVD:

Use to select **DVD** input connectors.

LINE:

Use to select **LINE** input connectors (line level analog input).

DIGITAL:

Use to select **DIGITAL** input connector.

22 Channel 4 AUDIO INPUT selector switch

DVD/LINE:

Use to select **DVD/LINE** input connectors (line level analog input).

PHONO:

Use to select **PHONO** input connectors (analog turntable input).

23 AUDIO TRIM dial

Use to adjust the level of the audio input signal for each channel. (Adjustable range: $-\infty$ to +9 dB, mid-position is about 0 dB)

24 Channel equalizer high-range adjust dial (HI)

Use to adjust the treble (high-range) frequency sound for each channel. Video parameters can also be assigned. See P. 34 regarding video parameters. (Adjustable range: -26 dB to +6 dB)

25 Channel equalizer mid-range adjust dial (MID)

Use to adjust the mid-range frequency sound for each channel. Video parameters can also be assigned. See P. 34 regarding video parameters. (Adjustable range: -26 dB to +6 dB)

26 Channel equalizer low-range adjust dial (LOW)

Use to adjust the bass (low-range) frequency sound for each channel. Video parameters can also be assigned. See P. 34 regarding video parameters. (Adjustable range: -26 dB to +6 dB)

27 Channel level indicator

Displays the current level for each channel, with two-second peak hold.

28 Headphone CUE buttons/indicators

These buttons are used to select from **1** to **4**, **MASTER**, or **EFFECT CUE**, to allow you to monitor the desired source through headphones. If multiple buttons are pressed simultaneously, the selected audio sources are mixed. Press the button once more to cancel the selected source. Unselected buttons glow darkly, while selected source buttons light brightly.

29 Channel fader lever

Use to adjust sound volumes and video level for each channel. (Adjustable range: $-\infty$ to 0 dB)

Output is in accordance with the channel fader curve selected with the **CH FADER CURVE** switch.

30 CROSS FADER ASSIGN switch

This switch assigns each channel's output to either right or left side of the cross fader (if multiple channels are assigned to the same side, the result will be the combined sum of the channels).

A:

The selected channel is assigned to the cross fader's **[A]** (left) side.

THRU:

The channel fader's output is sent as is to the master output, without being passed through the cross fader.

B:

The selected channel is assigned to the cross fader's **[B]** (right) side.

31 CROSS FADER CURVE switch

This switch allows the user to select from three types of cross fader curve response.

- At the left setting, the curve produces a rapid signal rise. (As soon as the cross fader lever leaves the **[A]** side, the **[B]** channel sound is produced.)
- At the right setting, the curve operates to produce an even, neutral rise throughout the cross fader's movement.
- At the middle setting, an intermediate curve is produced, midway between the two curves noted above.

32 Video master output level dial (VIDEO MASTER LEVEL)

Adjusts the video master output luminance level.

33 Master output MONO/STEREO selector switch

When set to the **[MONO]** position, audio master output is produced in L+R monaural.

34 Audio master output level dial (AUDIO MASTER LEVEL)

Use to adjust the master output level. (Adjustable range: $-\infty$ to 0 dB)

The master output is the sum combination of the sound from channels set to **[THRU]** with the **CROSS FADER ASSIGN** switch; the signal passed through the cross fader; and the signals from microphone 1 and microphone 2.

35 Master level indicator (MASTER L, R)

These segment indicators display the audio output level from L and R channels. The indicators have a two-second peak hold.

36 Master balance dial (BALANCE)

Use to adjust the L/R channel balance for audio master output, booth monitor output, recording output, and digital output.

37 BOOTH MONITOR level control dial

This dial is used to adjust the booth monitor output volume. The volume can be adjusted independently of the master output level. (Adjustable range: $-\infty$ to 0 dB)

38 Channel fader curve switch (CH FADER CURVE)

This switch allows the user to select from three types of channel fader curve response. This setting is applied equally to channels 1 to 4.

- At the left setting, the curve operates to produce a rapid rise as the channel fader approaches its distant position.
- At the right setting, the curve operates to produce an even, neutral rise throughout the channel fader's movement.
- At the middle setting, an intermediate curve is produced, midway between the two curves noted above.

39 SD CARD slot

Insert an SD card with JPEG image files.

40 UTILITY button (MASTER MONITOR, SET UP)

Use to switch the master monitor display ON/OFF.

Hold the button depressed to display the utility setup screen.

The indicator lights when the master monitor is displaying. The indicator flashes when the setup screen is displayed.

41 VIDEO EQ button (ON/OFF, SET UP)

Use to switch the video equalizer ON/OFF. Hold the button depressed to display the equalizer setup screen.

The indicator lights when ON, and flashes when in the setup screen.

42 JPEG VIEWER button

Use to set the JPEG viewer mode. The indicator lights when in the JPEG viewer mode.

43 VIDEO SOLO MODE button

Use to switch the video solo mode ON/OFF. When the video solo mode is ON, the indicator will flash.

44 Fader AV synchro button (FADER AV SYNC)

Use to select whether the video processed by the video mix mode is linked to the audio.

The indicator lights when linked.

45 Effect channel selector dial (CH SELECT)

Use to select the channel to which effects are applied. When [MIC] is selected, effects are applied to both microphone 1 and microphone 2.

46 VIDEO FX PATTERN/TEXT BANK dial

Use to select video effects, video effect patterns and text banks.

47 Effect parameter 1 dial (TIME/PARAMETER)

Adjusts parameter for selected effect.

- If this dial is rotated while depressing the **TAP** button, direct BPM can be set manually.

48 Effect parameter 2 dial (LEVEL/DEPTH)

Adjusts quantitative parameters for selected effect.

49 TAP button

The BPM is calculated from the intervals at which the **TAP** button is struck.

50 Effect button/indicator (EFFECT ON/OFF)

Turns selected effect ON/OFF.

When power is turned ON, the button lights (defaults to effect OFF). When effects are enabled (ON), the button flashes.

51 Cross fader lever (A/B)

Outputs audio and video assigned to [A] and [B] sides in accordance with setting of the **CROSS FADER ASSIGN** switch, and subject to the cross fader curve selected with the **CROSS FADER CURVE** switch.

CONNECTIONS

Always turn off the power switch and disconnect the power plug from its outlet when making or changing connections.

CONNECTING INPUTS

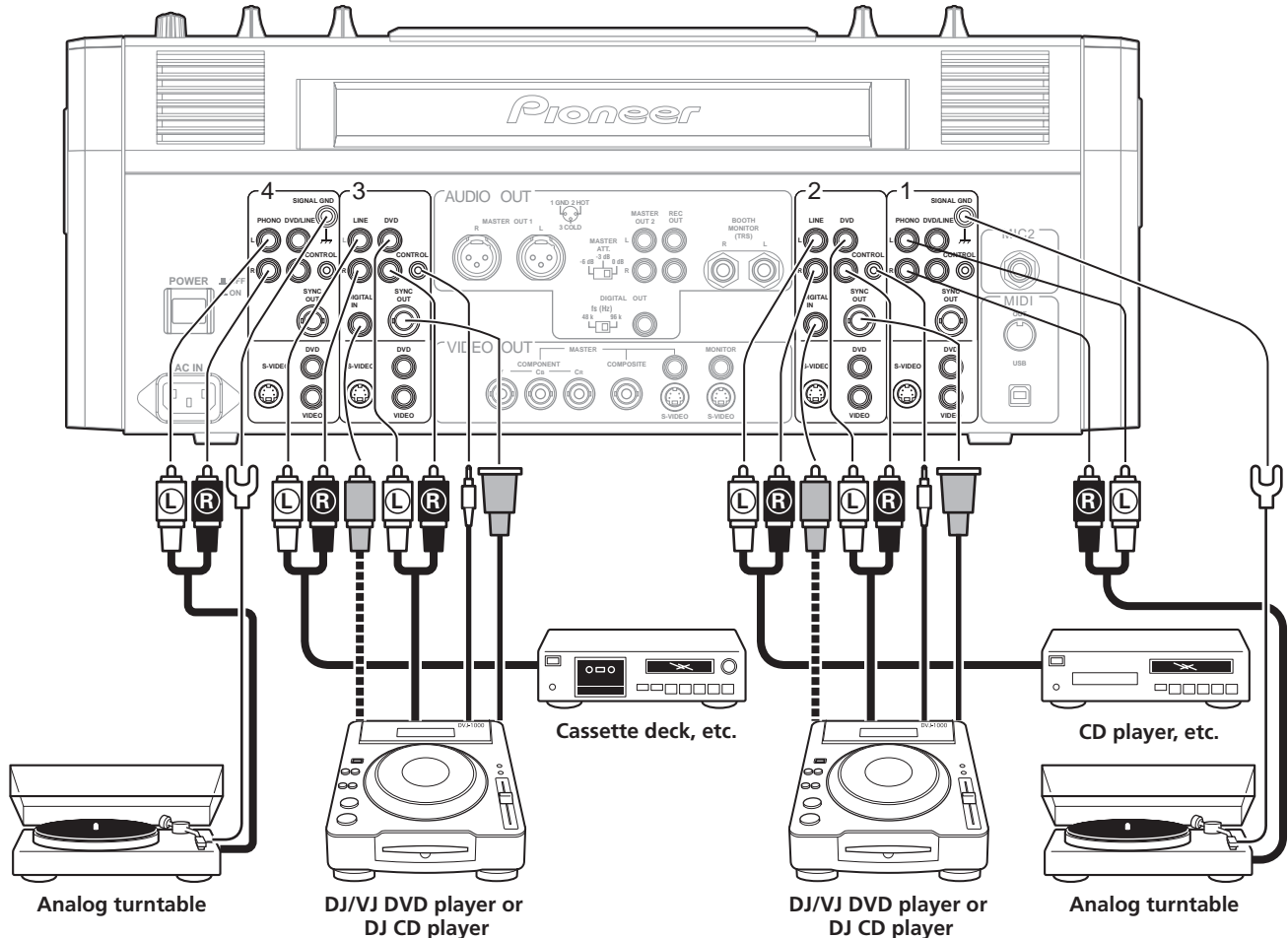

Pioneer DJ/VJ DVD players or DJ CD players

Audio cable connection

Connect the audio output connectors from a DJ/VJ DVD player or DJ CD player to this unit's **DVD** input, **DVD/LINE** input, or **LINE** input connectors, then connect the control cable to the same channel's **CONTROL** connector.

Set the connected channel's **AUDIO INPUT** selector switch (on the upper panel of this unit) to **[DVD]**, **[LINE]**, or **[DVD/LINE]**, to match the selected input connectors.

When establishing a digital connection, connect the DJ/VJ DVD player or DJ CD player's digital coaxial output connector to either the channel 2 or 3 **DIGITAL IN** connector of this mixer.

Video cable connection

Connect the video output connectors of a DJ/VJ DVD player or DJ CD player to this unit's video input connectors, then connect a sync signal cable (sold separately) to this unit's sync signal output connector. Set the connected channel's **VIDEO INPUT** selector switch (on the upper panel of this unit) to **[DVD]**, **[VIDEO]**, or **[S-VIDEO]**, to match the selected input connectors.

Connecting an analog turntable

Connect the audio output cables from an analog turntable to this unit's Channel 1 or 4 **PHONO** input connectors, then set the connected channel's **AUDIO INPUT** switch (on the upper panel of this unit) to **[PHONO]**. This unit's **PHONO** input supports MM cartridges.

Connect the ground wire from an analog turntable to the **SIGNAL GND** terminal of the SVM-1000.

- Note that no **PHONO** input connector is provided for channel 2 and 3.

Connecting other line level output devices

To use a cassette deck or ordinary CD player, connect its audio output connectors to one of the SVM-1000's **LINE** input connectors (channel 1 to 4).

CONNECTING OUTPUTS

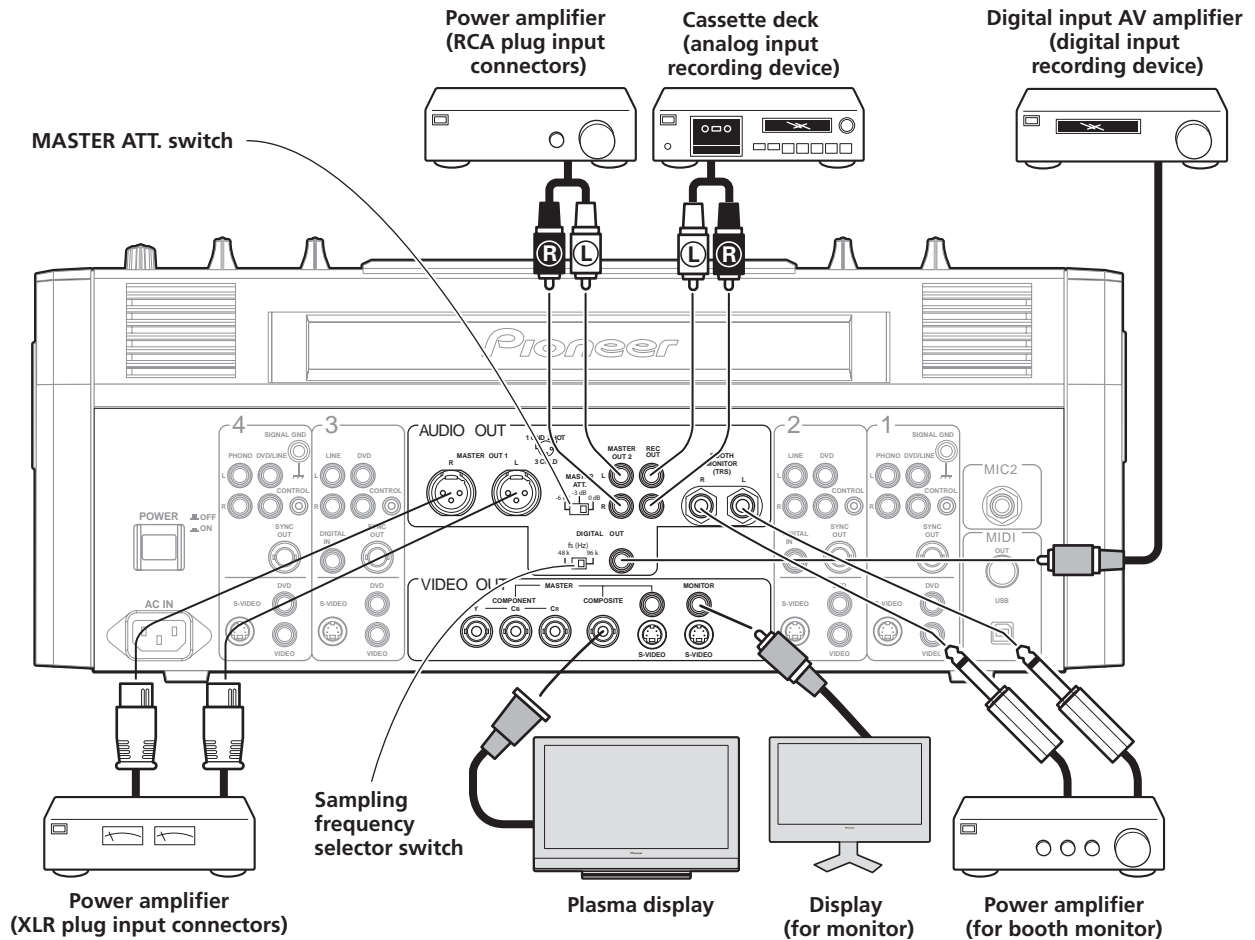

Audio master output

This unit is furnished with balanced output **MASTER OUT 1** (supporting XLR plugs), and unbalanced output **MASTER OUT 2** (supporting RCA plugs). Using the **MASTER ATT.** switch, adjust the output level to match the input sensitivity of the power amplifier used. If the operating panel's **MONO/STEREO** switch is set to **[MONO]**, the master output will be a monaural combination of L+R channels.

Booth monitor output

TRS output for \varnothing 6.3 mm phone plug. The sound volume for this output is controlled by the **BOOTH MONITOR** level dial, independently of the master output level setting.

Recording output

These are output connectors for recording, supporting RCA plugs.

Digital output

This is a coaxial digital output connector, supporting RCA plugs. The sampling frequency can be set to 96 kHz/24-bit format or 48 kHz/24-bit format to match the connected device. Turn power off before changing this switch position.

Video master output

Supports component, composite (RCA, BNC connector) and S-VIDEO outputs.

Monitor output

Supports composite and S-VIDEO outputs.

CONNECTING MICROPHONE AND HEADPHONES

Microphone

A microphone with XLR-type or Ø 6.3 mm phone-type plug can be connected to the **MIC 1** connector on the operation panel (upper). The **MIC 2** jack on the connection panel (rear) can be used to connect a microphone with Ø 6.3 mm phone-type plug.

- When using a microphone, set the operating panel's **MIC** switch to **[ON]** or **[TALK OVER]**, and adjust the **LEVEL** dial as necessary. When not using a microphone, it is recommended to set the **MIC** switch to **[OFF]** and rotate the **LEVEL** dial fully counterclockwise to the $[-\infty]$ side.

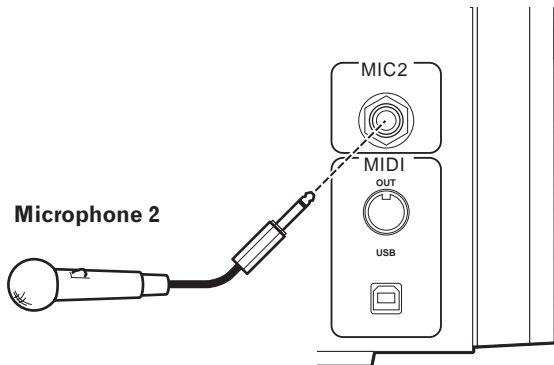
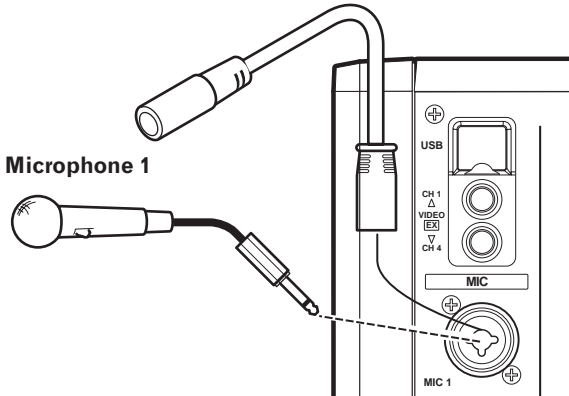

Headphones

The **PHONES** jack on the operating panel (upper) can be used to connect headphones with a Ø 6.3 mm stereo phone plug.

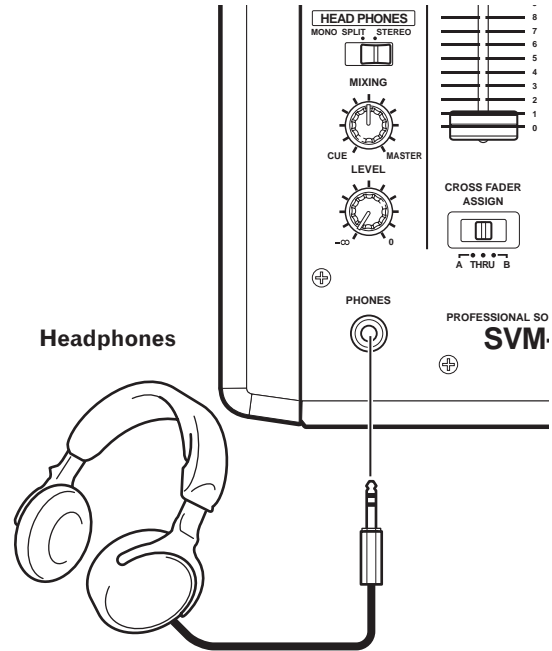

External video connector

A camera, DVD player or other video output device can be connected to the **CH 1/CH 4** video input connectors on the operating panel (top).

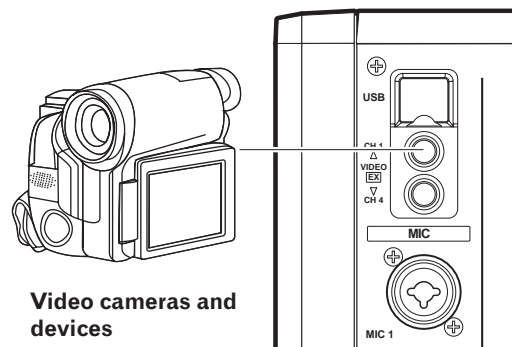

CONNECTING THE POWER CORD

Connect the power cord last.

When all connections are completed, connect one end of the furnished power cord to the AC inlet on the rear panel, and the plug on the other end to a household AC outlet, or the auxiliary power outlet on an amplifier. Use only the furnished power cord for this connection.

BASIC OPERATIONS

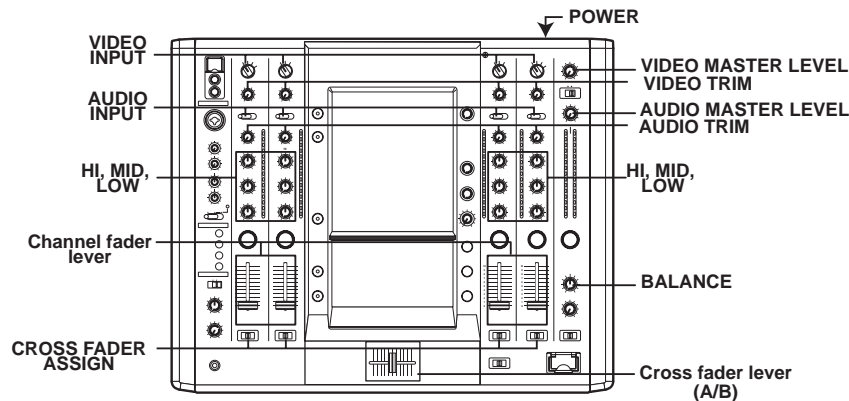

- 1 Set rear panel **POWER** switch to [ON].
- 2 Set the **AUDIO INPUT** switch for the desired channel to match the type of connected component.
 - When using the DVD input, set to [DVD].
 - When using LINE input, set to [LINE].
 - When using DVD/LINE input, set to [DVD/LINE].
 - When using DIGITAL input, set to [DIGITAL].
 - When using PHONO input, set to [PHONO].
- 3 Use the **VIDEO INPUT** switch for the selected channel to choose the video input.
- 4 Use the **AUDIO TRIM** dial to adjust the input level for each channel.
- 5 Use the **VIDEO TRIM** dial to adjust the input level for each channel.
- 6 Use the channel equalizer dials (HI, MID, LOW) to adjust the tone.
- 7 Use the channel fader lever to adjust the sound volume of the selected channel.
- 8 To use the cross fader on the selected channel, set the **CROSS FADER ASSIGN** switch to either cross fader channel A or channel B, and operate the cross fader lever (A/B).
 - When not using the cross fader, set the **CROSS FADER ASSIGN** switch to [THRU].
- 9 Use the **AUDIO MASTER LEVEL** dial to adjust the overall sound volume.
- 10 Use the **VIDEO MASTER LEVEL** dial to adjust the overall luminance level.
- 11 Use the **BALANCE** dial to adjust the sound balance between right and left.

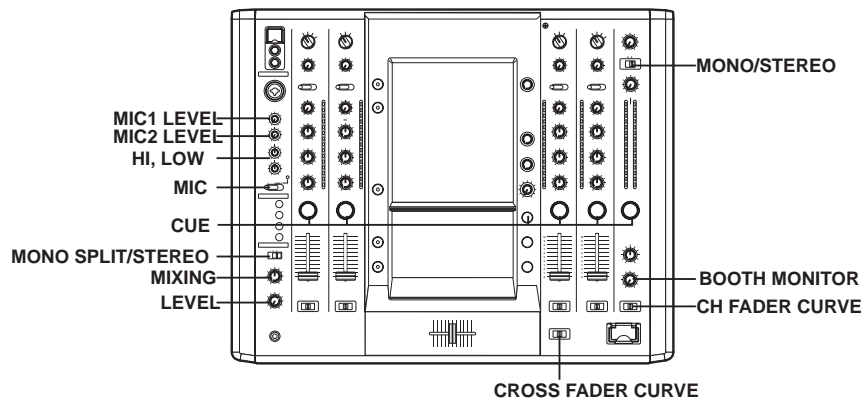

Selecting Stereo or Monaural

When the **MONO/STEREO** switch is set to **[MONO]**, the audio master output becomes a monaural combination of L+R channels.

Microphone Input

- 1 To use a microphone, set the **MIC** switch to **[ON]** or **[TALK OVER]**.
When set to **[TALK OVER]**, any time a sound of -15 dB (default setting) or more is input, all sound sources other than the microphone are attenuated by 20 dB (default setting). These default values can be changed in the hardware setup (P. 42).
- 2 Use the **MIC 1 LEVEL** dial to adjust the sound volume of **MIC 1**, and use the **MIC 2 LEVEL** dial to adjust the sound volume of **MIC 2**.
- 3 Use the microphone equalizer dials (**HI, LOW**) to adjust the tone of the microphone sound.
 - The microphone equalizer function operates simultaneously on microphone 1 and 2.

Booth Monitor Output

- 1 Use the **BOOTH MONITOR** level dial to adjust the sound volume.
 - The **BOOTH MONITOR** level dial can be used to adjust the sound volume independently of the **AUDIO MASTER LEVEL** dial.
 - Use the hardware setup (P. 42) to set whether or not the microphone sound is to be output to the booth monitor.

Headphones Output

- 1 Use the headphone **CUE** buttons (channels 1 to 4, **MASTER**, **EFFECT CUE**) to select the source.
 - The selected **CUE** button lights brightly.
- 2 Set the **HEADPHONES (MONO SPLIT/STEREO)** switch.
 - When set to the **[MONO SPLIT]** position, the sound selected with the headphone **CUE** button is output to the left channel, and the master sound is output to the right channel (only when **MASTER CUE** button is set to **ON**).
 - When set to the **[STEREO]** position, the sound selected with the headphone **CUE** button is output in stereo.

- 3 When **[MONO SPLIT]** is selected, use the **HEADPHONES MIXING** dial to adjust the balance of sound between the left channel (sound selected with the headphone **CUE** button), and the right channel (master sound).
 - When the **HEADPHONES MIXING** dial is rotated clockwise (toward **[MASTER]**), the master output (only when the **MASTER CUE** button is **ON**) increases; when rotated counterclockwise (toward **[CUE]**), the sound selected with the headphone **CUE** button increases.
- 4 Use the **HEADPHONES LEVEL** dial to adjust the headphones' sound volume.

FADER CURVE SELECTION

The response of sound volume change to the fader control can be set in three types.

Use the CH FADER CURVE switch to select the desired channel fader response curve.

- At the left setting, the curve operates to produce a rapid rise as the channel fader approaches its distant position.
- At the right setting, the curve operates to produce an even, neutral rise throughout the channel fader's movement.
- At the middle setting, an intermediate curve is produced, midway between the two curves noted above.
- This setting applies equally to channels 1 to 4.

Use the CROSS FADER CURVE switch to select the cross fader curve response.

- At the left setting, the curve produces a rapid signal rise. (As soon as the cross fader lever leaves the **[A]** side, the **[B]** channel sound is produced.)
- At the right setting, the curve operates to produce an even, neutral rise throughout the cross fader's movement.
- At the middle setting, an intermediate curve is produced, midway between the two curves noted above.
- This setting produces equal curve effects for both sides A and B.

USING THE VIDEO FADER FUNCTION

The video fader function includes a cross-fader function and channel switch function.

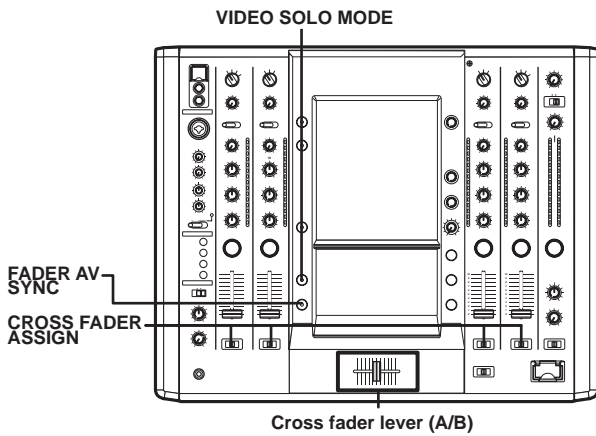

- 2 **Touch a video mix effect button to choose a video mix effect.**
 - The selected button will appear highlighted, and an animation will be displayed.
 - For each effect refer to P. 16.
- 3 **Operate the video cross fader.**
 - The video will change as video mix effects are being applied.
 - When FADER AV SYNC is ON, [AV SYNC] will be displayed in the video cross fader, and the video cross fader will operate in synchronization with the cross fader. Touching the video cross fader allows you to manipulate the video while you are touching it. Release to return to the same position as the cross fader.
 - When FADER AV SYNC is OFF, [AV SYNC] will not be displayed, and the cross fader and video cross fader can be operated independently.
 - When the [TRANS] button is touched, the touched video will be output during the duration the button is pressed.
 - When all cross fader assigns are set to [THRU], the video cross fader and [TRANS] button will appear gray, and if assigned, the buttons will function as video cross fader, [TRANS] buttons, with [A] side appearing blue and [B] side appearing red.

OPERATING THE VIDEO CROSS FADER

The video cross fader is used to manipulate video images.

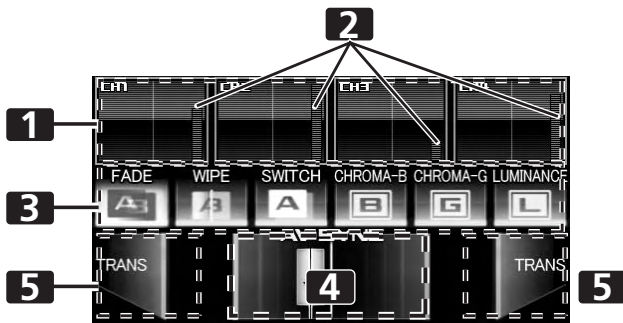

1 Channel monitor / Video channel switch	Monitors videos from each input channel (1 through 4). Touch the channel monitor to turn the video output of each channel ON/OFF.
2 Video level	Indicates video output level. Appears red when FADER AV SYNC is ON, and appears green when FADER AV SYNC is OFF.
3 Video mix effect button	Selects effects to be applied to video cross fader.
4 Cross fader	Video cross fader.
5 Transfer button [TRANS]	The video on the side being touched will be output so long as the button is pressed.

- 1 **Using the CROSS FADER ASSIGN switch, choose either Channel A or Channel B of the cross fader**
 - When assigned to Channel [A], the border of the channel preview monitor appears blue; when assigned to Channel [B], the border of the channel preview monitor appears red. When assigned to [THRU], the border appears gray.
 - When a JPEG is assigned, the channel monitor tag is displayed as [JPEG].

OPERATING THE VIDEO CHANNEL SWITCH

The video channel switch will turn the video output ON/OFF when the channel monitor is touched.

- 1 **Touch the channel monitor.**
 - The video can be switched.
 - When FADER AV SYNC is ON, the video level appears red, and videos can be manipulated by touching the channel monitor. When the switch is released, the output status becomes the same as the channel fader.
 - When FADER AV SYNC is OFF, the video level appears green, and the channel fader and video channel switch can be operated independently.

USING THE VIDEO FADER FUNCTION

OPERATING IN THE SOLO MODE

When solo mode is ON, the border of the selected channel preview monitor will become white and the video of the touched channel will be output independently. Switching can be used to change the video.

By combining with the **FADER AV SYNC** button ON/OFF, a variety of operations is possible.

Whenever the power is first turned ON, the solo mode is set to OFF by default.

When the solo mode is ON, the solo mode button will flash.

Solo mode ON

When FADER AV SYNC is ON

- Touching the channel monitor will independently output the video of the selected channel.
- The video image will change together with the timing of the channel fader operation.

When FADER AV SYNC is OFF

- When the channel monitor is touched, the touched video will be output independently.

Upon changing the FADER AV SYNC from ON to OFF, the original channel fader position will be maintained until the channel monitor is touched again.

Operation of the video cross fader and **[TRANS]** button are not supported in the SOLO mode.

VIDEO MIX EFFECTS CHART

Video mix effects

No	Name	Description of the effect
1	FADE	Switches video while mixing.
2	WIPE	Switches video while wiping away.
3	SWITCH	Switches instantaneously (without mixing).
4	CHROMA-B	Switches video by making the video transparent starting from its blue components and combining the videos.
5	CHROMA-G	Interchanges by making the video transparent starting from its green components and combining the videos.
6	LUMINANCE	Interchanges by making the video transparent starting from sections with low luminosity and combining the videos.

USING THE EFFECT FUNCTION

This function allows the user to apply effects to the audio/video of the selected channel. Effects include BEAT effects linked to BPM, TOUCH effects controlled by the touch panel, and TEXT effects, namely, characters displayed with effects in rhythm to the music track.

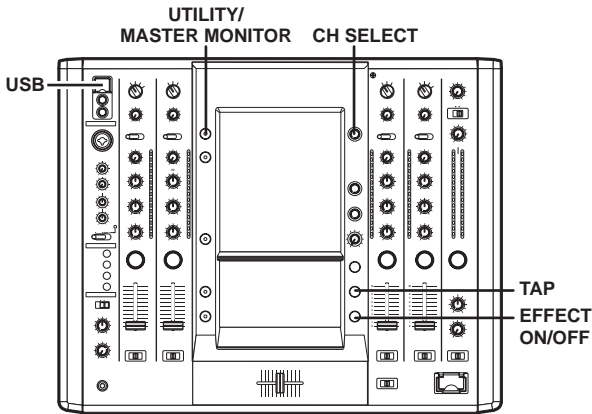

When master monitor is on

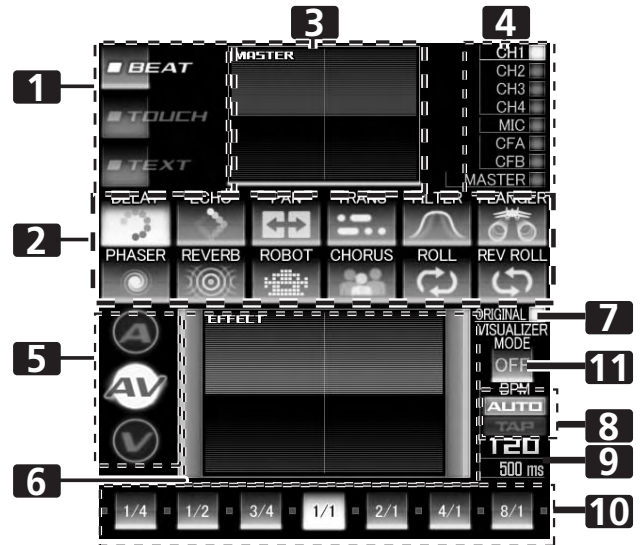

USING BEAT EFFECTS

BEAT effects can be instantaneously set in-sync with the BPM (Beat Per Minute) of the track, enabling you to apply various effects to the rhythm even during live performances.

When master monitor is off

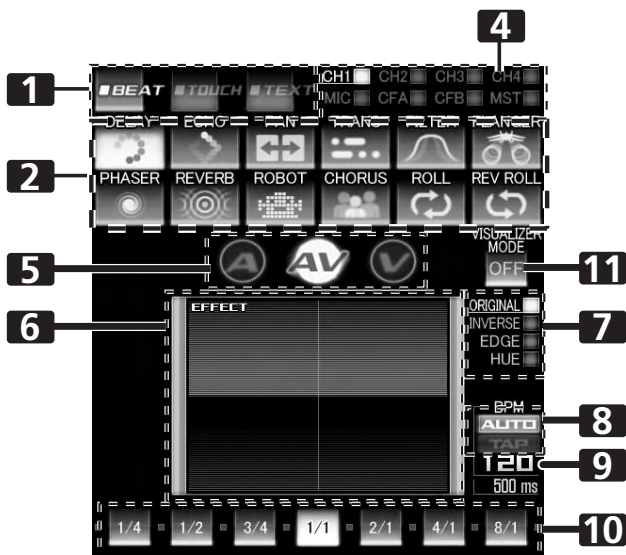

1	Effect category buttons	Selects the category of effects you wish to apply. Select from [BEAT] (red), [TOUCH] (blue), and [TEXT] (green).
2	Effect select buttons	Select and touch the desired effect icon from the 12 BEAT effects.
3	MASTER output monitor	When master monitor is on, displays master output.
4	Channel select display	Rotate the CH SELECT dial to select the channel to which you wish to apply the effect.
5	Effect mode select buttons	A: Touch to apply the effect to audio only. AV: Touch to apply the effect to both audio and video. V: Touch to apply the effect to video only.
6	Video EFFECT monitor	Monitors effect results.
7	Video effect pattern display	Rotate the VIDEO FX PATTERN/TEXT BANK dial to select the video effect pattern. When BEAT effect is enabled, you can choose from [ORIGINAL]/[INVERSE]/[EDGE]/[HUE] .
8	[BPM AUTO/TAP] button	Touch to switch the measurement method of the BPM between AUTO and TAP.
9	BPM/parameter display	Displays the measured BPM and effect parameters.
10	Beat button/beat display	Touch to select the multiplication factor of the beat calculated from the BPM for synchronization of effects.
11	[VISUALIZER MODE] button	Internally creates a video image to which effects can be applied.

USING THE EFFECT FUNCTION

1 Touch the [BPM AUTO/TAP] button to select the BPM (=Beat Per Minute) measurement mode.

AUTO: The BPM is automatically measured from the input music signal.

TAP: Tap the **TAP** button with your finger to manually input the BPM.

- Whenever power is first turned ON, [AUTO] is selected by default.
- The selected mode ([AUTO]/[TAP]) will appear in the display.
- When a BPM cannot be measured automatically, the BPM display in the display will flash.
- The measurement range of AUTO mode is BPM=70 to 180. **Depending on the track, the BPM may not be accurately measured.** In these cases, use TAP mode to manually enter the BPM.

[Manually entering the BPM using the TAP button]

When the **TAP** button is tapped to the beat (a quarter note) more than twice, the average length will be set as the BPM.

- Pressing the **TAP** button during [AUTO] mode will switch the BPM measurement mode to [TAP], and the length between the taps will be measured.
- When a BPM is set using the **TAP** button, the multiplication factor will become [1/1] or [4/1] (depending on the effect), and the effect time will be set to either the length of 1 beat (a quarter note) or 4 beats.
- Rotate the **TIME/PARAMETER** dial while pressing the **TAP** button to set the BPM directly.

2 Touch the effect category button [BEAT].

- The [BEAT] button will be highlighted and an animation will appear.
- The BEAT effect screen will be displayed.
- Whenever power is first turned ON, the [BEAT] effect is selected by default.

3 Use the effect select buttons to select an effect type.

- The selected button will be highlighted and an animation will appear.
- For a description of each effect, refer to P. 23.

4 Use the CH SELECT dial to select the channel to which you wish to apply the effect.

- The selected effect channel display will be highlighted.
- If [MIC] is selected, the audio effect will be applied to both MIC 1 and MIC 2. There will be no effect on the video.
- When turning the power ON, [MASTER] will be selected.

5 Touch the effect mode select button to select the effect mode.

- The selected button will be highlighted and an animation will appear.

A: The effect will be applied to the audio only.

AV: The effect will be applied to both the audio and video.

V: The effect will be applied to the video only.

- When turning the power ON, [AV] will be selected.

6 Touch the beat button to choose the multiplication factor of the beat for synchronization of the effect.

- Select the beat number calculated from the BPM.
- The selected beat button will be highlighted.
- An effect time that corresponds to the multiplication factor of the beat will be automatically set.

[Example] When BPM=120

1/1 = 500 ms

1/2 = 250 ms

2/1 = 1000 ms

7 Set the EFFECT ON/OFF button to ON to apply the effect.

- Each time the button is pressed it will switch between ON and OFF (whenever power is first turned ON, the setting defaults to OFF).
- When effect is ON, the button flashes.

Character

Rotate the **VIDEO FX PATTERN/TEXT BANK** dial to select a video character for the selected video effect.

For descriptions on the video character change caused by rotating the **VIDEO FX PATTERN/TEXT BANK** dial, refer to P. 24.

Parameter 1

Rotate the **TIME/PARAMETER** dial to adjust temporal parameters of the selected effect.

For descriptions on the changes in parameter 1 caused by turning the **TIME/PARAMETER** dial, refer to P. 23.

Parameter 2

Rotate the **LEVEL/DEPTH** dial to adjust quantitative parameters of the selected effect.

For descriptions on the changes in parameter 2 caused by rotating the **LEVEL/DEPTH** dial, refer to P. 23.

VISUALIZER MODE

A video is created internally, and effects can be applied to it.

This is effective when no input video is present.

USING THE EFFECT FUNCTION

USING TOUCH EFFECTS

With TOUCH effects, many effects can be created by touching the video EFFECT performance monitor.

When master monitor is off

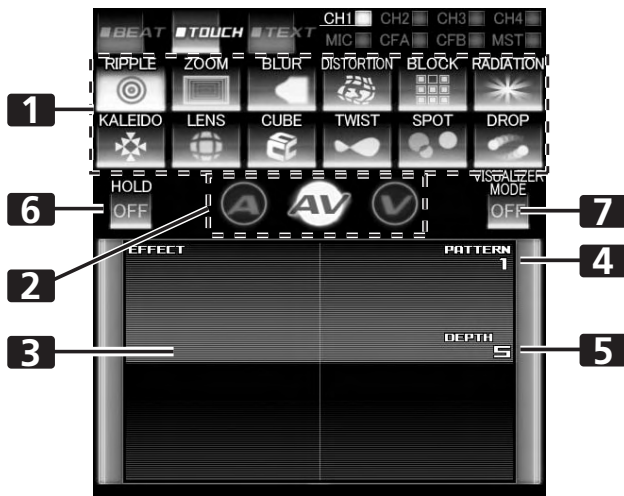

When master monitor is on

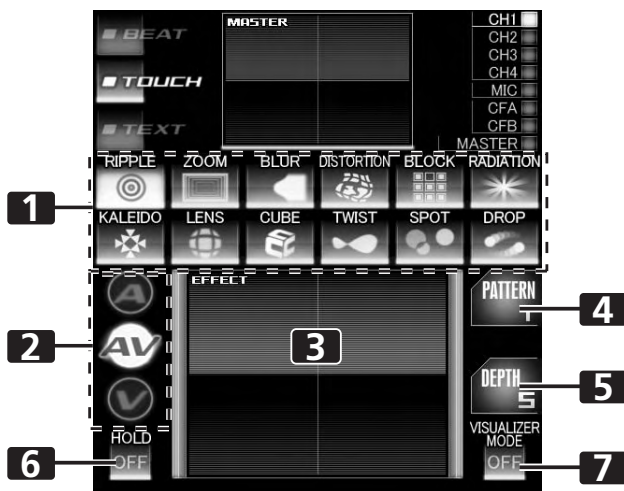

1	Effect select buttons	Select and touch the desired effect icon from the 12 TOUCH effects.
2	Effect mode select buttons	A: Touch to apply the effect to audio only. AV: Touch to apply the effect to both audio and video. V: Touch to apply the effect to video only.
3	Video EFFECT performance monitor	Touch to change the location information for TOUCH effects.
4	Video effect pattern display	Rotate the VIDEO FX PATTERN/TEXT BANK dial to select the video effect pattern. The pattern will differ depending on the effect type.
5	Parameter display	Displays the TOUCH effect parameter.
6	[HOLD] button	Touch to hold the effect obtained when touching the video EFFECT performance monitor.

7	[VISUALIZER MODE] button	Internally creates a video image to which TOUCH effects can be applied.
---	---------------------------------	---

- 1 Touch the effect category button [TOUCH].**
 - The [TOUCH] button will be highlighted and an animation will appear.
 - The TOUCH effect screen will be displayed.
- 2 Select an effect from the effect select buttons.**
 - The selected button will be highlighted and an animation will appear.
 - For descriptions of each effect, refer to P. 25.
- 3 Use the CH SELECT dial to select the channel to which you wish to apply the effect.**
 - The selected effect channel will be highlighted.
 - If [MIC] is selected, the audio effect will be applied to both MIC 1 and MIC 2. There will be no effect on the video.
- 4 Touch the effect mode select button to select the effect mode.**
 - The selected button will be highlighted and an animation will appear.
- 5 Set the EFFECT ON/OFF button to ON to apply the effect.**
 - Each time the button is pressed it will switch between ON and OFF (whenever power is first turned ON, the setting defaults to OFF).
 - When effect is ON, the button flashes.
- 6 Touch the video effect performance monitor to change the location information for the effect.**
 - When the [HOLD] button is ON, the track from the point where the display is touched to where it is released will be saved and repeatedly output.
 - Each time the [HOLD] button is touched it will switch between ON and OFF.
 - Whenever power is first turned ON, the setting defaults to OFF.

Pattern

Rotate the **VIDEO FX PATTERN/TEXT BANK** dial to select a video effect pattern of the selected video effect.

For descriptions of the video pattern changes caused by rotating the **VIDEO FX PATTERN/TEXT BANK** dial, refer to P. 25.

Parameter 1

Rotate the **TIME/PARAMETER** dial to adjust the temporal parameters for the selected effect.

For descriptions on the changes in parameter 1 caused by rotating the **TIME/PARAMETER** dial, refer to P. 25.

Parameter 2

Rotate the **LEVEL/DEPTH** dial to adjust the quantitative parameters for the selected effect.

For descriptions on the changes in parameter 2 caused by rotating the **LEVEL/DEPTH** dial, refer to P. 25.

VISUALIZER MODE

A video is created internally, and TOUCH effects can be applied to it.

This is effective when no input video is present.

USING THE EFFECT FUNCTION

USING TEXT EFFECTS

TEXT effects can be instantaneously set in-sync with the BPM (Beat Per Minute) of the track, enabling you to apply various TEXT effects to the rhythm.

When master monitor is off

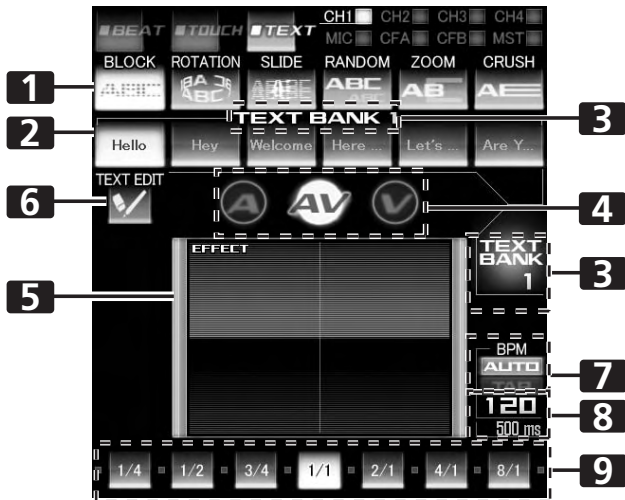

When master monitor is on

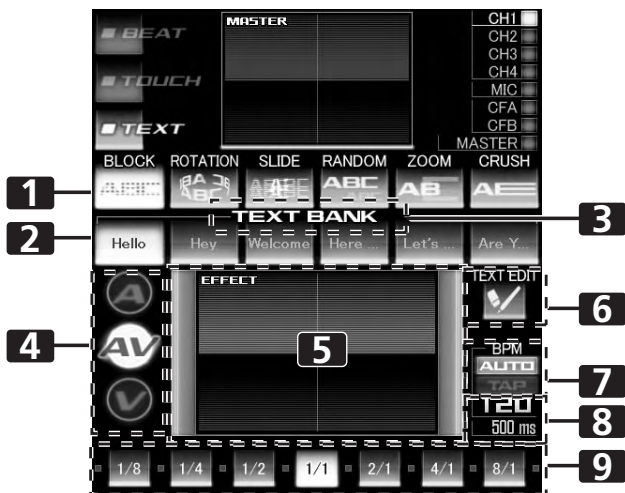

1	Motion select buttons	Select and touch the desired motion icon from the 6 TEXT motions.
2	[TEXT BANK] buttons	Touch the text button of your choice from the 6 texts.
3	TEXT BANK display	Rotate the VIDEO FX PATTERN/TEXT BANK dial to select a TEXT BANK from the 10 available.
4	Effect mode select button	A: Touch to apply the effect to audio only. AV: Touch to apply the effect to both audio and video. V: Touch to apply the effect to video only.
5	Video EFFECT monitor	Monitors the TEXT effects.
6	[TEXT EDIT] button	Touch while editing the text rows of the TEXT BANK to enter the TEXT EDIT screen.

7	[BPM AUTO/TAP] button	Touch to switch the measurement method of the BPM between AUTO and TAP. Pressing the TAP button will also switch this to TAP.
8	Parameter display	Displays the measured BPM and effect parameters.
9	Beat button/beat display	Touch to select the multiplication factor of the beat calculated from the BPM for synchronization of effects.

1 Touch the [BPM AUTO/TAP] button to select the BPM (=Beat Per Minute) measurement mode.

AUTO: The BPM is automatically measured from the input music signal.

TAP: Tap the **TAP** button with your finger to manually input the BPM.

- Whenever power is first turned ON, **[AUTO]** is selected by default.
- The selected mode (**[AUTO]/[TAP]**) will appear in the display.
- When a BPM cannot be measured automatically, the BPM display in the display will flash.
- The measurement range of AUTO mode is BPM=70 to 180. **Depending on the track, the BPM may not be accurately measured.** In these cases, use TAP mode to manually input the BPM.

2 Touch the effect category button [TEXT].

- The **[TEXT]** button will be highlighted and an animation will appear.
- The TEXT effect screen will be displayed.

3 Select a text motion using the motion select buttons.

- The selected button will be highlighted and an animation will appear.
- For a description of each effect, refer to P. 30.

4 Choose a text from TEXT BANK.

- Rotate the **VIDEO FX PATTERN/TEXT BANK** dial to select TEXT BANK and touch the **[TEXT BANK]** button to select the text.
- The selected button will be highlighted.

5 Use the CH SELECT dial to select the channel to which you wish to apply the effect.

- The selected effect channel display will be highlighted.
- If **[MIC]** is selected, the audio effect will be applied to both MIC 1 and MIC 2. There will be no effect on the video.

6 Touch the effect mode select buttons to choose the effect mode.

- The selected button will be highlighted and an animation will appear.

A: An effect will be applied to the audio only.

AV: An effect will be applied to both the audio and video.

V: An effect will be applied to the video only.

USING THE EFFECT FUNCTION

7 Touch the beat button to choose the multiplication factor of the beat for synchronization of the effect.

- Select the beat number calculated from the BPM.
- The selected beat button will be highlighted.
- An effect time that corresponds to the multiplication factor of the beat will be automatically set.

[Example] When BPM=120

1/1 = 500 ms

1/2 = 250 ms

2/1 = 1000 ms

8 Set the effect EFFECT ON/OFF button to ON to apply the effect.

- Each time the button is pressed it will switch between ON and OFF (whenever power is first turned ON, the setting defaults to OFF).
- When effect is ON, the button is flashes.

Text bank

Rotate the **VIDEO FX PATTERN/TEXT BANK** dial to select a TEXT BANK.

Parameter 1

Rotate the **TIME/PARAMETER** dial to adjust temporal parameters of the selected effect.

For descriptions on the changes in parameter 1 caused by rotating the **TIME/PARAMETER** dial, refer to P. 30.

Parameter 2

Rotate the **LEVEL/DEPTH** dial to adjust quantitative parameters of the selected effect.

For descriptions on the changes in parameter 2 caused by rotating the **LEVEL/DEPTH** dial, refer to P. 30.

USING THE EFFECT FUNCTION

EDITING TEXT

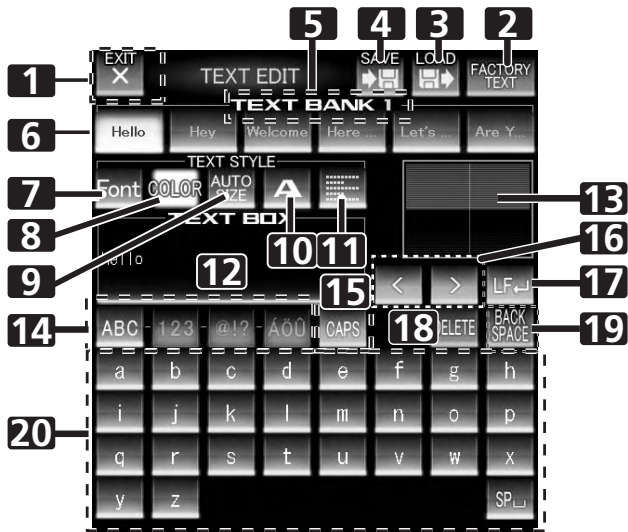

1 [EXIT] button	Touch to exit the TEXT EDIT screen and return to the TEXT effect screen.
2 [FACTORY TEXT] button	Touch to load factory text data.
3 [LOAD] button	Touch to load text data from an SD card.
4 [SAVE] button	Text entered into the TEXT BANK can be saved to an SD card.
5 TEXT BANK display	Rotate the VIDEO FX PATTERN/TEXT BANK dial to select a TEXT BANK you wish to edit from the 10 available.
6 Text button	Entered text can be stored. Also touch to call up stored text.
7 [FONT] button	Touch to change the font of the text. The font alternates each time the button is touched.
8 [COLOR] button	Touch to change the color of the entered text. The color alternates each time the button is touched.
9 [SIZE] button	Touch to change the size of the entered text. The size alternates each time the button is touched.
10 Text character button	Touch to change the character of the input text. The character alternates each time the button is touched.
11 Justify button	Touch to justify the text to the left, center, or right. The justification alternates each time the button is touched.
12 TEXT BOX	Displays the entered text.
13 TEXT effect monitor	The TEXT effect is monitored here.
14 Text type select buttons	Use to change the text type.
15 Caps button / [PAGE] button	Touch to alternate between upper and lower case, and between page display for page 1 and 2.
16 Cursor move button (<, >)	Touch to move the cursor.

17 Line break button (LF)	Touch to create a line break in the text.
18 [DELETE] button	Touch to delete entered text. The text behind the cursor will be deleted. Hold depressed to delete all text.
19 [BACK SPACE] button	Touch to delete entered text. The text before the cursor will be deleted.
20 Text input button	Touch to enter text.

- 1 Touch the [TEXT EDIT] button.
 - The TEXT EDIT screen appears.
 - Touch the [EXIT] button to return to the TEXT effect screen.
- 2 Rotate the VIDEO FX PATTERN/TEXT BANK dial to select TEXT BANK and touch the text button to select the text you wish to edit.
 - The selected button will be highlighted.
 - If the text button is touched, the text will appear in the TEXT BOX.
- 3 Touch the [FONT] button to change the font of the text.
 - The font will change each time the button is touched. The font alternates between six different fonts.
- 4 Touch the [COLOR] button to change the text color.
 - The color changes each time the button is touched. The color alternates between eight different colors.
- 5 Touch the [SIZE] button to change the text size.
 - The size changes each time the button is touched. The size alternates between four different sizes.
- 6 Touch the text character button to change the text character.
 - The character changes each time the button is touched. The character alternates between five different characters.
- 7 Touch the justify button to change the justification of the text.
 - The justification changes each time the button is touched. The justification alternates between three different justifications.
- 8 Touch the text type select button to change the text type of the text.
 - The selected button will be highlighted.
 - Touch the caps button to switch between upper case and lower case.
- 9 Touch the text input button to enter text.
 - The entered text will appear in the text box.
 - A maximum of 50 letters can be entered.
- 10 Touch the [EXIT] button to finish text edit.
 - Once edited, the corrected text will be reflected immediately.

USB keyboard

A USB keyboard can be connected to the USB port to allow text to be entered directly from the keyboard.

For the encoding setting of the keyboard, refer to P. 41.

SAVE/LOAD

- TEXT BANK can be saved to SD card. TEXT BANK saved on an SD card can also be loaded.

DISPLAYING/HIDING THE MASTER MONITOR

- 1 Press the UTILITY (MASTER MONITOR) button.

Each time the button is pressed, the master monitor display alternates ON/OFF.

- When the master monitor is set to display, the master monitor will appear in the center display, and the content of the master output video can be observed.
- Whenever power is first turned ON, the master monitor defaults to OFF.

EFFECT LIST

BEAT effects (*1)

	Description of the effect	Beat button parameter	Parameter 1 (TIME/PARAMETER)		Parameter 2 (LEVEL/DEPTH)	
			Description	Description		
1. DELAY	AUDIO	Repeat sound will be output once to the beat.	For the time of 1 BPM beat, a 1/4 to 8/1 delay time will be set.	Sets delay time.	1 to 4 000 (ms) (*3)	Sets the balance between the original sound and the delay sound.
	VIDEO	Repeat video will be output once to the beat.	For the time of 1 BPM beat, a 1/4 to 8/1 delay time will be set.	Sets delay time.		Sets the balance between the original video and the delay video.
2. ECHO	AUDIO (*2)	Sound will be output several times to the beat as it attenuates.	For the time of 1 BPM beat, a 1/4 to 8/1 delay time will be set.	Sets delay time.	1 to 4 000 (ms) (*3)	Sets the balance between the original sound and the echo sound.
	VIDEO	Video will be output several times to the beat as it attenuates.	For the time of 1 BPM beat, a 1/4 to 8/1 delay time will be set.	Sets delay time.		Sets the balance between the original video and the echo video.
3. PAN	AUDIO	Sound sways right and left to the beat.	For the time of 1 BPM beat, a 1/8 to 8/1 sway time (for audio) will be set.	Sets effect time.	10 to 16 000 (ms) (*4)	Sets the balance between the original sound and the effect sound.
	VIDEO	Video sways right and left to the beat.	For the time of 1 BPM beat, a 1/8 to 8/1 sway time (for video) will be set.	Sets effect time.		Sets the balance between the original video and the effect video.
4. TRANS	AUDIO	Sound is cut off to the beat.	For the time of 1 BPM beat, a 1/8 to 8/1 cut time will be set.	Sets effect time.	10 to 16 000 (ms) (*5)	Sets the balance between the original sound and the effect sound.
	VIDEO	Video is cut off to the beat.	For the time of 1 BPM beat, a 1/8 to 8/1 cut time will be set.	Sets effect time.		Sets the balance between the original video and the effect video.
5. FILTER	AUDIO	Dramatically changes the sound tone by moving the cutoff frequency of the filter in rhythm to the beat.	For the time of 1 BPM beat, a 1/2 to 32/1 time will be set for the cycle in which the cutoff frequency is moved.	Sets the cycle in which the cutoff frequency moves.	10 to 32 000 (ms)	The effect is enhanced as the dial is rotated to the right.
	VIDEO	Outputs an opaque video to the beat.	For the time of 1 BPM beat, a 1/2 to 32/1 time will be set for the cycle in which the opaque filter is applied.	Sets the cycle in which the opaque filter is applied.		Sets the balance between the original video and the effect video.
6. FLANGER	AUDIO	One Flanger effect cycle is quickly and simply created to the beat.	For the time of 1 BPM beat, a 1/2 to 32/1 time will be set for the interval in which the flanger effect is moved.	Sets the interval in which the flanger effect moves.	10 to 32 000 (ms)	The effect is enhanced as the dial is rotated to the right. Only the original sound will be output when the dial is rotated completely to the left.
	VIDEO	An enlarged image of the contour of the video is output to the beat.	For the time of 1 BPM beat, 1/2 to 32/1 time will be set for the interval in which the effect screen appears.	Sets the interval in which the effect screen appears.		Sets the balance between the original video and the effect video.
7. PHASER	AUDIO	One cycle of phaser effect is quickly and simply created to the beat.	For the time of 1 BPM beat, a 1/2 to 32/1 time will be set for the interval in which the phaser effect is moved.	Sets the interval in which the phaser effect moves.	10 to 32 000 (ms)	The effect is enhanced as the dial is rotated to the right. Only the original sound will be output when the dial is rotated completely to the left.
	VIDEO	An rotating image of the contour of the video will be output to the beat.	For the time of 1 BPM beat, 1/2 to 32/1 time will be set for the interval in which the effect screen appears.	Sets the interval in which the effect screen appears.		Sets the balance between the original video and the effect video.
8. REVERB	AUDIO (*2)	Reverberation effect.	Sets the degree of the reverberation from between 10 % and 90 %.	Sets the degree of the reverberation.	1 to 100 (%)	Sets the balance between the original sound and the effect sound.
	VIDEO	Video with an afterimage will be output.	Sets the degree of the afterimage from between 10 % and 90 %.	Sets the degree of the afterimage.		Sets the balance between the original video and the effect video.

USING THE EFFECT FUNCTION

		Description of the effect	Beat button parameter	Parameter 1 (TIME/PARAMETER)		Parameter 2 (LEVEL/DEPTH)
				Description		Description
9. ROBOT	AUDIO	The input sound is given an effect like that created by a robot.	Sets the effect of the robotic sound pitch between -100 % and 100 %	Sets the effect of the robotic sound pitch.	-100 to 100 (%)	The effect is enhanced as the dial is rotated to the right.
	VIDEO	A robot-like video is created by swinging the image up and down and applying a mosaic filter.	Sets the ratio of the mix between the mosaic size and the original video between -100 % and 100 %	Sets the ratio of the mix between the mosaic size and the original video.		The up and down swinging is enhanced as the dial is rotated to the right.
10. CHORUS	AUDIO	An expansive sound as if various sources were emitting the same sound pitch.	For the time of 1 BPM beat, a 1/2 to 32/1 time will be set for the interval of the vibrato of the chorus sound.	Sets the interval in which the chorus sound is modulated.	10 to 32 000 (ms)	Sets the balance between the original sound and the chorus sound.
	VIDEO	A video divided into RGB components is output to the beat.	For the time of 1 BPM beat, a 1/2 to 32/1 time will be set for the interval in which the image returns to the original.	Sets the interval in which the image returns to its original.		Sets the balance between the original video and the effect video.
11. ROLL	AUDIO (*2)	Records and repetitively outputs the beat sound.	For the time of 1 BPM beat, a 1/8 to 8/1 effect time is be set.	Sets effect time.	10 to 4 000 (ms) (*3)	Sets the balance between the original sound and the ROLL sound.
	VIDEO	Records and repetitively outputs the beat image.	For the time of 1 BPM beat, a 1/8 to 8/1 effect time is be set.	Sets the time in which the image is repeated.		Sets the balance between the original video and the effect video.
12. REVERSE ROLL	AUDIO (*2)	Records and repetitively outputs the beat sound in reverse.	For the time of 1 BPM beat, a 1/8 to 8/1 effect time is be set.	Sets effect time.	10 to 4 000 (ms) (*3)	Sets the balance between the original sound and the ROLL sound.
	VIDEO	Records and repetitively outputs the beat video in reverse.	For the time of 1 BPM beat, a 1/8 to 8/1 effect time is be set.	Sets the time in which the image is repeated.		Sets the balance between the original video and the effect video.

(*1) When the effect channel selector is set to [CFA], [CFB], or [MST]/[MASTER], even if the effect monitor is turned ON, if the selected channel's sound is not output to the master output, the effect sound will not be heard.

(*2) If effect is set to OFF, the effect sound will not be audible when monitoring effects.

(*3) The shortest video effect time value is: For NTSC, NTSC-US, 66 ms. For PAL, 80 ms.

(*4) The shortest video effect time value is 100 ms.

(*5) The shortest video effect time value: For NTSC, NTSC-US, 132 ms. For PAL, 160 ms.

Character

No.	Name	Description of character
1	ORIGINAL	Original image without character.
2	INVERSE	Inverts brightness.
3	EDGE	Creates a border around the image.
4	HUE	Changes the color (except black and white).

USING THE EFFECT FUNCTION

TOUCH effects (*1)

	Description of the effect	Description of the effect when touched	Parameter 1 (TIME/PARAMETER)		Parameter 2 (LEVEL/DEPTH)	
			Description	Description		
1. RIPPLE (*2)	AUDIO	Phasing effect is applied proportional to the volume of the input bass sound.	Touch the screen toward the right to enhance the effect. Touch toward the left to reduce the effect.	–	–	Rotate the dial clockwise to enhance the effect. When dial is rotated fully counterclockwise, only original sound is output.
	VIDEO	Outputs an effect in which ripples spread from the point being touched.				
	PATTERN1	Continuously outputs five ripples.	Outputs an effect in which ripples spread from the point being touched.	Sets the strength (the amplitude) of the ripples.	1 to 10	Sets the balance between the original video and the effect video.
	PATTERN2	Continuously outputs seven ripple designs (shifts in the brightness).				
	PATTERN3	Outputs curtain-like ripples.				
PATTERN4	Continuously outputs three large ripples.					
2. ZOOM (*2)	AUDIO (*4)	Outputs a reverberation effect.	Touch the screen toward the right to enhance the effect. Touch toward the left to reduce the effect.	–	–	Sets the balance between the original sound and the effect sound.
	VIDEO	Outputs a magnified or reduced-size image.				
	PATTERN1	Outputs an image zoomed in on the point touched.	Outputs an image zoomed in on the point touched.	Sets the scale of magnification/reduction.	1 to 10	Sets the balance between the original video and the effect video.
	PATTERN2	Outputs an image stretched horizontally from the point touched.	Outputs an image stretched horizontally from the point touched.			
	PATTERN3	Outputs an image stretched vertically from the point touched.	Outputs an image stretched vertically from the point touched.			
PATTERN4	Outputs an image zoomed out from the point touched.	Outputs an image zoomed out from the point touched.				
3. BLUR (*2)	AUDIO	Outputs a sound with the cutoff frequency of the filter changed.				
	PATTERN1	Outputs a sound through a low-pass filter.	Touch the screen toward the right to enhance the effect. Touch toward the left to reduce the effect.	–	–	
	PATTERN2	Outputs a sound through a high-pass filter.	Touch the screen toward the right to enhance the effect. Touch toward the left to reduce the effect.	–	–	
	PATTERN3	Outputs a sound through a band-pass filter.	Touch the screen toward the right to enhance the effect. Touch toward the left to reduce the effect.	–	–	
	PATTERN4	Outputs a sound through a notch filter.	Touch the screen toward the right to enhance the effect. Touch toward the left to reduce the effect.	–	–	
	VIDEO	Outputs a blurred image.				
	PATTERN1	Outputs an image with blur toward the left side.	Touch more toward the right to enhance the blurred effect on the left side.	Sets color when blur effect is applied.	1 to 10	Sets the balance between the original video and the effect video.
	PATTERN2	Outputs an image with blur toward the right side.	Touch more toward the right to enhance the blurred effect on the right side.			
	PATTERN3	Outputs an image with blur toward the bottom side.	Touch more toward the right to enhance the blurred effect on the bottom side.			
PATTERN4	Outputs an image with blur toward the top side.	Touch more toward the right to enhance the out-of-focus effect on the top side.				

USING THE EFFECT FUNCTION

	Description of the effect	Description of the effect when touched	Parameter 1 (TIME/PARAMETER)		Parameter 2 (LEVEL/DEPTH)	
			Description	Description		
4. DISTORTION (*2)	AUDIO (*4)	Outputs a phaser effect with reverberation.	Touch more toward the right to increase the length of the phaser effect cycle. Touch toward the left for shorter cycle length.	–	–	Sets the balance between the original sound and the effect sound.
	VIDEO	Outputs an image with a periodical warping effect.				
	PATTERN1	Outputs an image with spiral warp.	The warp effect is applied centering on the touched point. The longer you touch the screen, the stronger the effect becomes.	Sets the area in which the effect is applied.	1 to 10	Sets the balance between the original video and the effect video.
	PATTERN2	Outputs an image with screen warping radially from the touched point.				
	PATTERN3	Outputs an image with fragmented warp.				
PATTERN4	Outputs an image in which the screen warps with the appearance of paint mixed with water.					
5. BLOCK	AUDIO	Modulates the input sound. The bass sound has a metallic quality.	Touch the screen toward the right to enhance the effect. Touch toward the left to reduce the effect.	–	–	Sets the balance between the original sound and the effect sound.
	VIDEO	Outputs an images lined in blocks.				
	PATTERN1	Outputs an image in which the touched block stretches and shrinks in the horizontal and vertical direction.	Outputs an image in which the touched block stretches and shrinks in the horizontal and vertical direction.	Sets the number of partitions of the blocks.	1 to 10	Sets the balance between the original video and the effect video.
	PATTERN2	Outputs an image in which the touched block stretches and shrinks in the horizontal direction.	Outputs an image in which the touched block stretches and shrinks in the horizontal direction.			
	PATTERN3	Outputs an image in which the touched block stretches and shrinks in the vertical direction.	Outputs an image in which the touched block stretches and shrinks in the vertical direction.			
PATTERN4	Outputs an image in which the touched block changes color.	Outputs an image in which the touched block changes color.				
6. RADIATION	AUDIO	Outputs audio as if the input sound has been crushed.	Touch the screen toward the right to enhance the effect. Touch toward the left to reduce the effect.	–	–	Rotate the dial clockwise to enhance the effect. When dial is rotated fully counterclockwise, only original sound is output.
	VIDEO	Outputs an image with a radial concentric effect.				
	PATTERN1	Outputs an image that appears like a light shining from behind.	The touched location will have the central coordinates of the effect.	Sets the color.	1 to 10	Sets the balance between the original video and the effect video.
	PATTERN2	Outputs an image that spreads radially.		Sets the opening of the center.		
	PATTERN3	Outputs an image of circles spreading concentrically.		Sets the opening of the center.		
PATTERN4	Outputs an image combining PATTERN 2 and PATTERN 3.	Sets the opening of the center.				

USING THE EFFECT FUNCTION

7. KALEIDO	AUDIO	Outputs the input sound as if it were being made by a robot.	Touch more toward the right to increase the pitch. Touch toward the left to lower the pitch.	–	–	Rotate the dial clockwise to enhance the effect. When dial is rotated fully counterclockwise, only original sound is output.
	VIDEO	Outputs a kaleidoscope-like effect.				
	PATTERN1	Outputs an image circularly dividing the screen from the center of the screen.	When the original image is touched and moved, the screen is divided circularly and output.	Sets the center angle of the image.	1 to 10	Sets the balance between the original video and the effect video.
	PATTERN2	Outputs an image horizontally dividing the screen (vertically stacked).	When the original image is touched and moved, the screen is divided horizontally (vertically stacked).	Sets the height of the image.		
	PATTERN3	Outputs an image vertically dividing the screen (arranged horizontally).	When the original image is touched and moved, the screen is divided vertically (arranged horizontally).	Sets the width of the image.		
PATTERN4	Outputs an image divided horizontally and vertically.	When the image is touched and moved, the screen is divided horizontally and vertically.	Sets the width and height of the image.			
8. LENS	AUDIO	Produces an effect that lowers the pitch of the input sound.	Touch the screen toward the right to enhance the effect. Touch toward the left to reduce the effect.	–	–	Sets the balance between the original sound and the effect sound.
	VIDEO	Outputs image with a lens-like effect.				
	PATTERN1	Outputs image with a lens-like effect.	The lens moves to the location that is touched.	Sets the size of the lens.	1 to 10	Sets the balance between the original video and the effect video.
	PATTERN2	Outputs image with a lens-like effect.	The lens moves to the location that is touched.			
	PATTERN3	Outputs image with a lens-like effect.	The lens moves to the location that is touched, and the image within the lens also moves in accordance with the amount of lens movement.			
PATTERN4	Inverts the luminance components, and outputs the image with a lens-like effect.	The lens moves to the location that is touched.				
9. CUBE	AUDIO	Produces phaser effect. By moving the touched position between left and right, the volume of the effect changes.	Touch the screen toward the right to enhance the effect. Touch toward the left to reduce the effect.	–	–	Rotate the dial clockwise to enhance the effect. When dial is rotated fully counterclockwise, only original sound is output.
	VIDEO	Outputs an image formulated as a cube.				
	PATTERN1	Outputs an image of the cube rotating.	Moves to the touched position.	Sets the size of the object.	1 to 10	Sets the balance between the original video and the effect video.
	PATTERN2	Outputs an image of a bottomless pyramid prism rotating.				
	PATTERN3	Outputs an image of a bottomless pentagon prism rotating.				
PATTERN4	Outputs an image of a bottomless heptagon prism rotating.					

USING THE EFFECT FUNCTION

	Description of the effect	Description of the effect when touched	Parameter 1 (TIME/PARAMETER)		Parameter 2 (LEVEL/DEPTH)	
			Description	Description		
10. TWIST	AUDIO	Flanger effect is applied. Move finger on touch panel to right-left to change effect volume.	Touch more toward the right to lengthen the cycle of the flanger effect. Touch toward the left for shorter effect cycle.	–	–	Rotate the dial clockwise to enhance the effect. When dial is rotated fully counterclockwise, only original sound is output.
	VIDEO	Outputs an image with a twisting rotational effect.				
	PATTERN1	Outputs an image in which the screen twists and rotates.	The image rotates when you touch and drag your finger in a circular motion around the center of the screen.	Sets the twisting speed.	1 to 10	Sets the balance between the original video and the effect video. When enlarged more than the center, the rotating speed increases.
	PATTERN2	Outputs an image where the screen is divided and twisted individually.	The image rotates when you touch and drag your finger in a circular motion around the center of the screen.	Set the number of divisions.		Sets the balance between the original video and the effect video. When enlarged more than the center, the rotating speed increases.
	PATTERN3	Outputs an image where the screen is divided as in PATTERN 2, with each division stretching and shrinking in correspondence to the audio level (as a graphic equalizer).	The block of the touched location will stretch. While touching, the stretching and shrinking correspondent to the audio level will stop.	Set the number of divisions.		Sets the balance between the original video and the effect video. When enlarged more than the center, the shrinking speed decreases, and as MAX is approached, changes to the reverse, stretching operation.
PATTERN4	Outputs an image where the screen is twisted and an afterimage is left.	The image rotates when you touch and drag your finger in a circular motion around the center of the screen.	Sets the twisting speed.		Sets the balance between the original video and the effect video. When enlarged more than the center, the rotating speed increases.	
11. SPOT (*3)	AUDIO	Outputs a sound with the cutoff frequency of the filter changed.	Touch the screen toward the right to enhance the effect. Touch toward the left to reduce the effect.	–	–	Rotate dial clockwise to enhance effect.
	VIDEO	Outputs image with a spotlight effect.				
	PATTERN1	Outputs image with a spotlight of a random size on a random location.	Outputs an image with a spotlight of a fixed size on the touched location.	Sets the interval in which the spotlight is updated.	1 to 10	Sets the balance between the original video and the effect video.
	PATTERN2	Outputs image with a spotlight of a random size on a random location.	Outputs an image with a spotlight of a random size on the touched location.			
	PATTERN3	Outputs an image with a spotlight of a random size and color on a random location.	Outputs an image with a spotlight of a fixed size and random color on the touched location.			
PATTERN4	Outputs an image with a spotlight of a random size and color on a random location.	Outputs an image with a spotlight of a random size and color on the touched location.				

USING THE EFFECT FUNCTION

12. DROP (*3)	AUDIO	Flanger effect is applied. Move finger on touch panel to right-left to change effect volume.	Touch more toward right side to enhance effect. Touch more toward left side to decrease effect.	–	–	Rotate the dial clockwise to enhance the effect. When dial is rotated fully counterclockwise, only original sound is output.
	VIDEO	Outputs an image of a circle with color in motion.				
	PATTERN1	Outputs an image of a circle with dot designs.	The circle moves towards the touched point.	Sets the size of the circle.	1 to 10	Sets the balance between the original video and the effect video.
	PATTERN2	Outputs an image of a circle with border designs.				
	PATTERN3	Outputs an image of a circle with vertically stretched image.				
PATTERN4	Outputs an image of a circle with original image.					

- (*1) When the **[HOLD]** button is set to ON, you can record the track of your finger touching the touch panel for a maximum of 8 seconds.
 (*2) The effect will not become visible unless the video effect performance monitor is touched.
 (*3) When effect is set to ON, random effects are applied.
 (*4) When effect is set to OFF, effect sounds cannot be heard even on monitor.

USING THE EFFECT FUNCTION

TEXT effects

		Description of the effect	Beat button parameters	Parameter 1 (TIME/PARAMETER)		Parameter 2 (LEVEL/DEPTH)	
				Description	Description	Description	Description
1. BLOCK	AUDIO	Dramatically changes the sound tone by moving the frequency of the filter in rhythm to the beat.	For the time of 1 BPM beat, a 1/2 to 32/1 time will be set for the interval in which the cutoff frequency is moved.	Sets the interval for which the cutoff frequency moves.	10 ms to 32 000 ms	Rotate dial clockwise to enhance effect.	
	VIDEO	The text line chips away at dot block units and then reconstructs itself at dot block units.	For the time of 1 BPM beat, a 1/2 to 32/1 time is set for which the text disappears at dot block units and then reconstructs itself again.	Sets effect time.		Sets the balance between the original video and the text.	
2. ROTATION	AUDIO	One phaser effect cycle is quickly and simply created to the beat.	For the time of 1 BPM beat, a 1/2 to 32/1 time will be set for the interval in which the phaser effect is moved.	Sets the interval in which the phaser effect moves.	10 ms to 32 000 ms	Rotate the dial clockwise to enhance the effect. When dial is rotated fully counterclockwise, only original sound is output.	
	VIDEO	The text line is lines up and forms a circle as it rotates.	For the time of 1 BPM beat, a 1/2 to 32/1 time is set for which the text rotates once.	Sets effect time.		Sets the balance between the original video and the text.	
3. SLIDE	AUDIO	One Flanger effect cycle is quickly and simply created to the beat.	For the time of 1 BPM beat, a 1/2 to 32/1 time is set for the interval in which the flanger effect is moved.	Sets the interval for which the flanger effect moves.	10 ms to 32 000 ms	Rotate the dial clockwise to enhance the effect. When dial is rotated fully counterclockwise, only original sound is output.	
	VIDEO	The text string will glow and stretch out horizontally in a linked manner, and then return to the original string.	For the time of 1 BPM beat, a 1/2 to 32/1 time will be set in which the text begins to change and then returns to its original state again.	Sets effect time.		Sets the balance between the original video and the text.	
4. RANDOM	AUDIO	Cuts the sound in rhythm to the beat.	For the time of 1 BPM beat, a 1/8 to 8/1 cut time will be set.	Sets effect time.	10 ms to 16 000 ms	Sets the balance between the original sound and the effect sound.	
	VIDEO	Random text lines appear.	For the time of 1 BPM beat, a 1/8 to 8/1 time will be set for appearance of random text lines.	Sets effect time.		Sets the balance between the original video and the text.	
5. ZOOM	AUDIO	Outputs audio in which the input sound starts from a high pitch and returns to its normal sound.	For the time of 1 BPM beat, a 1/8 to 8/1 effect time will be set.	Sets effect time.	10 ms to 16 000 ms	Sets the balance between the original sound and the effect sound.	
	VIDEO	Beginning from zoom-in on each individual letter, a text string is formed as the letters zoom out to their set positions.	For the time of 1 BPM beat, a 1/8 to 8/1 time is set for which the letters zoom out to their set positions.	Sets effect time.		Sets the balance between the original video and the text.	
6. CRUSH	AUDIO	Outputs audio as if the input sound has been crushed.	For the time of 1 BPM beat, a 1/2 to 32/1 time will be set for the interval in which the crush effect is moved.	Sets the interval for which the crush effect moves.	10 ms to 32 000 ms	Rotate the dial clockwise to enhance the effect. When dial is rotated fully counterclockwise, only original sound is output.	
	VIDEO	From the first letter of the text string, the letters become stretched from left to right as they appear, and from the first letter of the text line, the letters are stretched from right to left as they disappear.	For the time of 1 BPM beat, a 1/2 to 32/1 time is set for which the text appears as it is stretched, and then disappears as it is stretched.	Sets effect time.		Sets the balance between the original video and the text.	

(*1) The effect time for video effects does not change below 33 ms per frame for NTSC and NTSC-US systems, and 40 ms per frame for PAL system.

Character

No.	Name	Description of character
1	SHADOW	Applies shadow to displayed text.
2	TRANSPARENT	Makes text transparent.
3	OUTSIDE	Applies border to text.
4	HUE	Changes color of text (except when black and white).

USING THE JPEG VIEWER

JPEG files can be loaded and displayed from USB memory devices and SD cards. Up to eight JPEG files can be loaded.

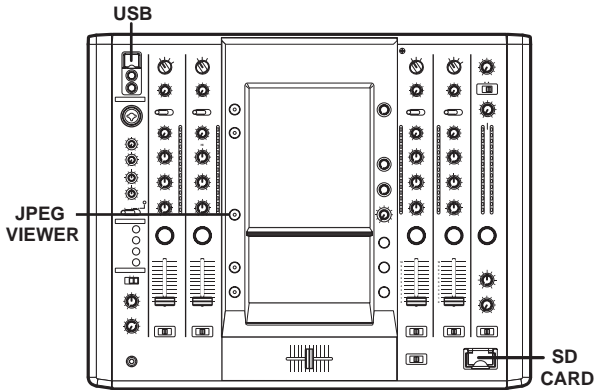

BEFORE USING THE JPEG VIEWER

Insert a USB memory device or SD card into this mixer.

Using a USB memory device

Insert a USB memory device containing JPEG files to the USB connector. Only USB memory devices formatted in FAT32 format can be used.

Using a SD card

Insert a SD card containing JPEG files into the **SD CARD** slot.

- The memory card used must be formatted according to "SD Memory Card Specifications Part2 FILE SYSTEM SPECIFICATION Version1.0" (SD memory cards are formatted in the aforementioned standard upon shipping from their manufacturers). Unformatted memory cards cannot be used.
- Memory cards formatted on computers or digital cameras may not operate properly.
- Multi-media cards (MMC) cannot be used.
- Do not remove the card or turn the power off while the CARD indicator is blinking (doing so may result in damage to the stored data).
- Memory cards are delicate electronic devices. Do not bend them, subject them to strong shocks or impacts. Additionally, do not use or store memory cards in environments likely to create static electricity or electrical noise.
- Memory cards may be damaged when exposed to impacts or static electricity. Handle them with care. It is strongly suggested that you periodically make copies of important data.
- Pioneer will not be held responsible for any loss of data or direct/indirect damages.

JPEG VIEWER SETUP

- 1 Press the **JPEG VIEWER** button.
The JPEG performance mode screen will appear.

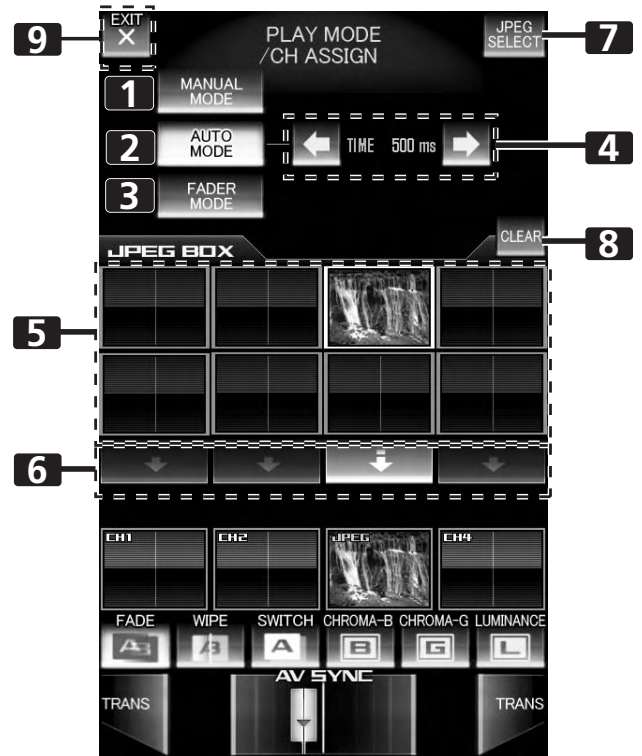

1	[MANUAL MODE] button	Sets the JPEG play mode to MANUAL.
2	[AUTO MODE] button	Sets the JPEG play mode to AUTO.
3	[FADER MODE] button	Sets the JPEG play mode to FADER.
4	[TIME] display/Change buttons	When in AUTO mode, sets the time for changing the JPEG images.
5	[JPEG BOX]	Selects the JPEG images that are to be assigned to the channels.
6	[ASSIGN CH SELECT] button	Sets the channel to which JPEG images are to be assigned. Alternatively use to cancel the assigned JPEG.
7	[JPEG SELECT] button	Enables JPEG select mode. When effect is ON, the button is not visible.
8	[CLEAR] button	Alternates JPEG BOX clear mode ON/OFF.
9	[EXIT] button	Exits JPEG viewer setup.

USING THE JPEG VIEWER

Loading JPEG files to the SVM-1000

Use this function to load JPEG files into the JPEG BOX. When effect is ON, this function is not usable.

- 1 Touch the [JPEG SELECT] button in the JPEG play mode screen.

The JPEG select mode screen will appear.

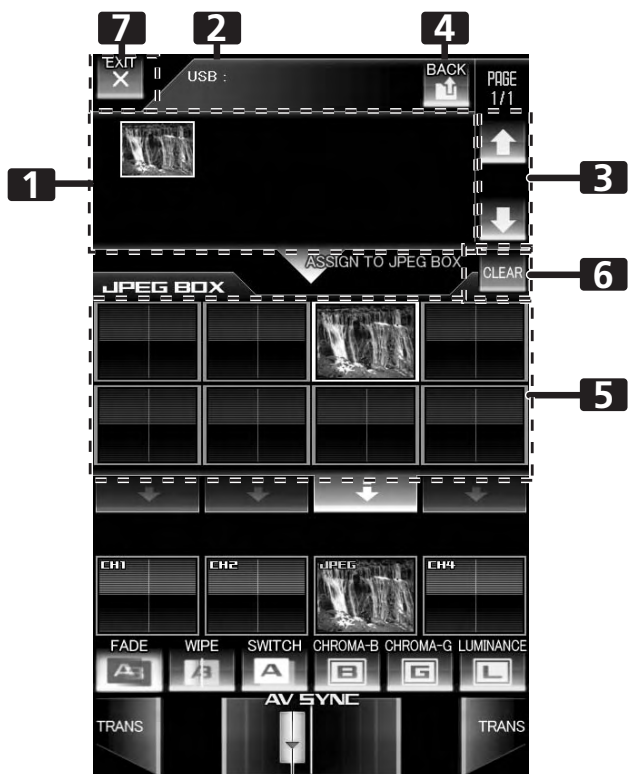

1	Media/folder/file display	Displays media, files, and folders.
2	Address display	Displays the address of the media/folders/files currently being displayed.
3	Page display/Page change buttons	Advances the page display of the displayed media/folder/file.
4	[BACK] button	Returns to the next higher level of the folder hierarchy.
5	[JPEG BOX]	Selects the JPEG BOX into which the JPEG is to be loaded.
6	[CLEAR] button	Alternates the JPEG BOX clear mode ON/OFF.
7	[EXIT] button	Exits JPEG viewer mode and returns to JPEG play mode.

- 2 Select a JPEG file you wish to download from the media/folder/file display.
The media/folder/file display will start from the media used (USB memory/SD card).
Only JPEG files will be displayed.
Folders and JPEG files will be displayed in alphanumeric order.
A maximum of 64 folders with 192 files can be displayed.
- 3 Touch the [JPEG BOX] to download the file.
- 4 Touch the [EXIT] button to exit the JPEG viewer mode.

Using a JPEG file by assigning it to a channel.

The JPEG play mode includes MANUAL MODE, AUTO MODE, and FADER MODE, allowing a wide range of performance styles.

Operating in MANUAL MODE

Assign a JPEG file from the JPEG BOX to a selected channel.

- 1 Touch the [MANUAL MODE] button to select MANUAL mode.
- 2 Touch [JPEG BOX] and select the JPEG file you wish to assign.
The border of the selected [JPEG BOX] will become white.
Touch the [JPEG BOX] during channel assignment to display the selected JPEG image.
- 3 Touch the [ASSIGN CH SELECT] button of the channel to which you wish to assign the file.
The channel monitor display will show the JPEG image, and you will be able to mix it with other channels and/or manipulate it by applying effects.
Touch the [ASSIGN CH SELECT] button to a different channel during channel assignment to switch the assigned channel.
To cancel the channel assignment, touch the [ASSIGN CH SELECT] button for the selected channel during channel assignment.

Operating in AUTO MODE

Assigns multiple JPEG files from the JPEG BOX to the selected channel. The assigned images alternate as a slide show at a set interval.

- 1 Touch the [AUTO MODE] button to select AUTO mode.
- 2 Touch [JPEG BOX] and select the JPEG file you wish to assign.
The border of the selected [JPEG BOX] will become white.
Touch the selected [JPEG BOX] again to cancel the selection.
- 3 Touch the [TIME] change button to set the image switching time.
- 4 Touch the [ASSIGN CH SELECT] button of the channel to which you wish to assign files.
The channel monitor display will show the JPEG image, and you will be able to mix it with other channels and/or manipulate it by applying effects.
Touch the [ASSIGN CH SELECT] button for a different channel during channel assignment to switch the assigned channel.
To cancel the channel assignment, touch the [ASSIGN CH SELECT] button for the selected channel during channel assignment.

Operating in FADER MODE

Assign multiple JPEG files selected from the JPEG BOX to the selected channel. The assigned files will alternate together with the timing of the raising of the channel fader.

- 1 Touch the [FADER MODE] button to select FADER mode.**
- 2 Touch [JPEG BOX] and select the JPEG file you wish to assign.**
The border of the selected [JPEG BOX] will become white.
Touch the selected [JPEG BOX] again to cancel the selection.
- 3 Touch the [ASSIGN CH SELECT] button of the channel to which you wish to assign files.**
The channel monitor display will show the JPEG image, and you will be able to mix it with other channels and/or manipulate it by applying effects.
Touch the [ASSIGN CH SELECT] button for a different channel during channel assignment to switch the assigned channel.
To cancel channel assignment, touch the [ASSIGN CH SELECT] button for the selected channel during channel assignment.
- 4 Operate the fader.**
The JPEG files assigned to that channel will alternate at the same timing as the rising channel fader.

Deleting JPEG files downloaded to the JPEG BOX

- 1 Touch the [CLEAR] button to select JPEG BOX clear mode.**
During JPEG BOX clear mode, the [CLEAR] button will flash.
- 2 Touch the [JPEG BOX] and select the JPEG file you wish to delete.**
Deleting the JPEG BOX will not delete the loaded JPEG files in the media.
- 3 Touch the [CLEAR] button to exit JPEG BOX clear mode.**
 - JPEG files used must be 12 MB or less in size.
 - If the original JPEG file does not fit within 640 x 480 pixels, the file will be automatically resized to 640 x 480 pixels when downloaded to the SVM-1000.

THE VIDEO EQUALIZER FUNCTION

Rotating the channel equalizer dial normally applies equalizer effects on audio only. However, by using the VIDEO EQ function, effects can be applied to video as well.

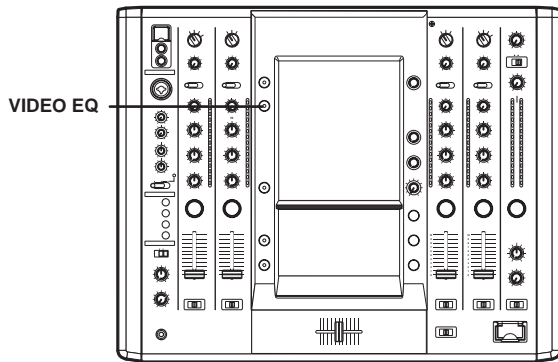

VIDEO EQ SET UP	Use to make the video effects change simultaneously when using the equalizer.
OFF:	Disables the VIDEO EQ.
R:	Used when assigning parameters that change the red elements of the VIDEO EQ. Used when assigning parameters.
G:	Used when assigning parameters that change the green elements of the VIDEO EQ. Used when assigning parameters.
B:	Used when assigning parameters that change the blue elements of the VIDEO EQ.
HUE:	Used when assigning parameters that change the hue of the VIDEO EQ.
CONTRAST:	Used when assigning parameters that change the contrast of the VIDEO EQ.
SATURATION:	Used when assigning parameters that change the saturation of the VIDEO EQ.

SET UP THE VIDEO EQ

- 1 Hold down the VIDEO EQ button.**
This initiates the equalizer setup mode.
- 2 Touch each applicable button.**
Touch each applicable button on the screen to operate the VIDEO EQ setup.
 - Whenever power is first turned on, default settings are as follows:
HI: CONTRAST
MID: HUE
LOW: SATURATION

- 3 Touch [EXIT].**
This ends the equalizer setup mode.

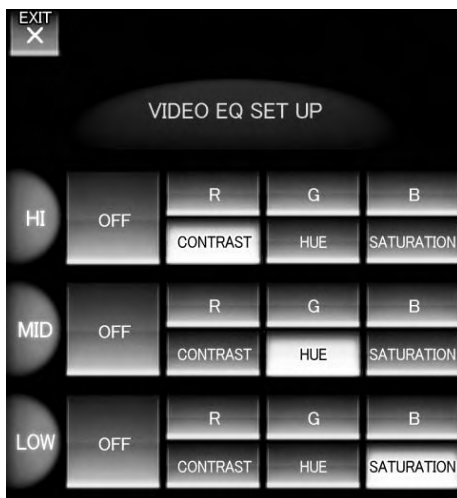

TURNING THE EQUALIZER ON/OFF

- 1 Press the VIDEO EQ button.**
The VIDEO EQ settings will alternate between enabled/disabled each time the button is pressed.

FADER START FUNCTION

By connecting the optional Pioneer DJ/VJ DVD Player or DJ CD Player control cable, the channel fader and cross fader can be used to start DVD/CD playback.

When the mixer's channel fader lever or cross fader lever are moved, the DVD/CD player is released from the pause mode and automatically –and instantly – begins playback of the selected track. Also, when the fader lever is returned to its original position, the DVD/CD player returns to its cue point (back cue), thus allowing “sampler” type play.

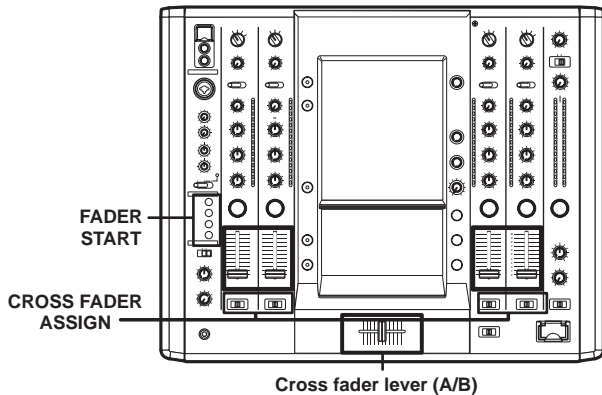

Using the Cross Fader to Start Playback

- 1 **Press the FADER START button for the channel (1 to 4) connected to the DVD/CD player you wish to control.**
 - The button for the selected channel lights.
- 2 **Set the CROSS FADER ASSIGN switch for the selected channel to [A] or [B].**
 - Select [A] to assign to cross fader channel A (left side).
 - Select [B] to assign to cross fader channel B (right side).
- 3 **Move the cross fader lever to the full opposite side away from the DVD/CD player you wish to start.**
- 4 **Set the DVD/CD player to the desired cue point, and engage cue point standby.**
 - If a cue point has already been set, it is not necessary to set the DVD/CD player to standby at the cue point.
- 5 **At the instant you wish to start playback, move the cross fader lever (A/B).**
 - DVD/CD player begins playback.
 - After playback has begun, if the cross fader lever is moved fully to the opposite side, the DVD/CD player assigned to the opposite side channel will return to the cue point and enter standby mode (back cue).

CROSS FADER START PLAY AND BACK CUE PLAY

When the DVD/CD player assigned to cross fader channel A is set to standby at a cue point, moving the cross fader lever from the right (B) side toward the left (A) side automatically starts play on the channel A DVD/CD player.

When the cross fader lever reaches the left (A) side, the DVD/CD player assigned to channel B goes to back cue (returns to cue point). Also, when the DVD/CD player assigned to channel B is set to standby at a cue point, moving the cross fader lever from the left (A) side to the right (B) side automatically starts playback on the channel B DVD/CD player. When the cross fader lever reaches the right (B) side, the DVD/CD player assigned to channel A goes to back cue (returns to cue point).

Using the Channel Fader to Start Playback

- 1 **Press the FADER START button for the channel (1 to 4) connected to the DVD/CD player you wish to control.**
 - The button for the selected channel lights.
- 2 **Set the channel fader lever to [0].**
- 3 **Set the DVD/CD player to the desired cue point, and engage cue point standby.**
 - If a cue point has already been set, it is not necessary to set the DVD/CD player to standby at the cue point.
- 4 **At the instant you wish to start playback, move the channel fader lever.**
 - DVD/CD player begins playback.
 - After playback has begun, if the channel fader lever is returned to the [0] position, the DVD/CD player returns to the cue point and re-enters standby mode (back cue).
 - Playback control is possible with the channel fader only with the **CROSS FADER ASSIGN** switch is set to [THRU].

PERFORM UTILITY SETUP

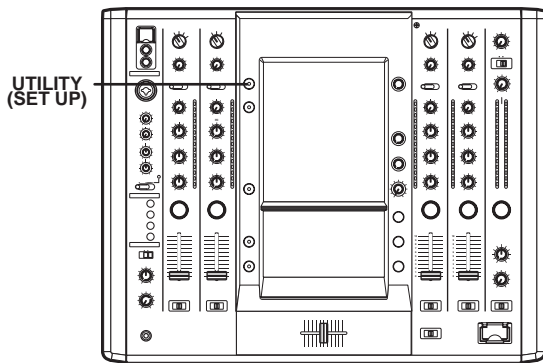

Set up MIDI

- 1 **Hold the UTILITY (SET UP) button depressed.**
The MIDI setup mode will be initiated.
- 2 **Touch [MIDI].**
The MIDI setup screen will be displayed.
- 3 **Touch each applicable button.**
Touch each applicable button on the screen to operate the MIDI setup.
- 4 **Touch [EXIT].**
This will end the MIDI setup mode.



MIDI SETTINGS

MIDI is an acronym for “Musical Instrument Digital Interface” and refers to a protocol developed for the exchange of data between electronic instruments and computers.

A MIDI cable is used to connect components equipped with MIDI connectors to enable the transmission of data.

The SVM-1000 will use the MIDI function to send operational information for hardware and BPM (timing clock).

SYNCHRONIZING AUDIO SIGNALS TO EXTERNAL SEQUENCER, OR USING SVM-1000 INFORMATION TO OPERATE AN EXTERNAL SEQUENCER

- 1 **Use a commercially available MIDI cable to connect the SVM-1000's MIDI OUT connector to the MIDI sequencer's MIDI IN connector.**
 - Use to connect the USB MIDI output connector of the SVM-1000 to a USB port on your computer. Supported operating systems include Windows Vista, Windows XP or Mac OSX.
 - For details regarding computer setup, refer to the instruction manual for your computer and operating system. For application setup instructions, refer to the instruction manual for the application involved.
 - Set the MIDI sequencer's synch mode to “Slave”.
 - MIDI sequencers that do not support MIDI timing clock cannot be synchronized.
 - Synch may not be achieved if the track's BPM cannot be detected and measured stably.
 - BPM values set with the TAP mode can also be used to output the timing clock.
- 2 **Set the MIDI OUT to ON in the MIDI setup.**
 - The output range of the MIDI timing clock is 40 BPM to 250 BPM.

Note:

The BPM may not be measured correctly with some tracks.

Synchronize the computer application to the audio signals, or operate the computer application using the operation data for the SVM-1000.

- 1 **Connect the USB MIDI output connector of the SVM-1000 to your computer using the USB cable.**
 - Perform the MIDI settings for the application program. For further information, refer to the instruction manual for application program.
 - Supported operating systems include Windows XP and Mac OSX.

MIDI OUT	Switches the MIDI signal ON/OFF.
TIMING CLOCK SYNC.	Switches the MIDI timing clock synchronization between start and stop.
SNAP SHOT	Current MIDI information regarding dials and buttons is transmitted.
BUTTON TYPE	Select the method in which the MIDI signal is transmitted. Options include toggle type and trigger type. In the trigger type, any MIDI codes set to OFF will not be sent, and MIDI codes set to ON will be sent each time the button is pressed.
MIDI CHANNEL	Changes the MIDI channel. Configures MIDI channels (1-16) and stores them in memory.

MIDI CODE LIST

Category	Switch Name	Switch Type	MIDI Message					Comments	
			MSB		LSB				
CH1	Video TRIM	VR	Bn	31	dd				0 to 127
	Audio TRIM	VR	Bn	01	dd				0 to 127
	HI	VR	Bn	02	dd				0 to 127
	MID	VR	Bn	03	dd				0 to 127
	LOW	VR	Bn	04	dd				0 to 127
	CUE	BTN	Bn	46	dd				OFF=0, ON=127
	FADER	VR	Bn	11	dd				0 to 127
	CF ASSIGN	SW	Bn	41	dd				0, 64, 127
CH2	Video TRIM	VR	Bn	32	dd				0 to 127
	Audio TRIM	VR	Bn	06	dd				0 to 127
	HI	VR	Bn	07	dd				0 to 127
	MID	VR	Bn	08	dd				0 to 127
	LOW	VR	Bn	09	dd				0 to 127
	CUE	BTN	Bn	47	dd				OFF=0, ON=127
	FADER	VR	Bn	12	dd				0 to 127
	CF ASSIGN	SW	Bn	42	dd				0, 64, 127
CH3	Video TRIM	VR	Bn	33	dd				0 to 127
	Audio TRIM	VR	Bn	0C	dd				0 to 127
	HI	VR	Bn	0E	dd				0 to 127
	MID	VR	Bn	0F	dd				0 to 127
	LOW	VR	Bn	15	dd				0 to 127
	CUE	BTN	Bn	48	dd				OFF=0, ON=127
	FADER	BTN	Bn	13	dd				0 to 127
	CF ASSIGN	SW	Bn	43	dd				0, 64, 127
CH4	Video TRIM	VR	Bn	34	dd				0 to 127
	Audio TRIM	VR	Bn	50	dd				0 to 127
	HI	VR	Bn	51	dd				0 to 127
	MID	VR	Bn	5C	dd				0 to 127
	LOW	VR	Bn	52	dd				0 to 127
	CUE	BTN	Bn	49	dd				OFF=0, ON=127
	FADER	VR	Bn	14	dd				0 to 127
	CF ASSIGN	SW	Bn	44	dd				0, 64, 127
CROSS FADER	CROSS FADER	VR	Bn	0B	dd				0 to 127
FADER CURVE	CH CURVE	SW	Bn	5E	dd				0, 64, 127
	CROSS CURVE	SW	Bn	5F	dd				0, 64, 127
MASTER	Video MASTER LEVEL	VR	Bn	38	dd				0 to 127
	Audio MASTER LEVEL	VR	Bn	18	dd				0 to 127
	BALANCE	VR	Bn	17	dd				0 to 127
	CUE	BTN	Bn	4A	dd				OFF=0, ON=127

PERFORM UTILITY SETUP

Category	Switch Name	Switch Type	MIDI Message						Comments
			MSB			LSB			
BOOTH	MONITOR	VR	Bn	19	dd				0 to 127
EFFECT	AUTO/TAP	BTN	Bn	45	dd				OFF=0, ON=127
	TAP	BTN	Bn	4E	dd				OFF=0, ON=127
	EFFECT CUE	BTN	Bn	4B	dd				OFF=0, ON=127
	CH SELECT	SW							For EFFECT SELECT and CHANNEL SELECT, the logical sum of both values is sent (EFFECT SELECT is not implemented).
	CHARACTER SELECT	SW	Cn	pc					
	TIME	SW	Bn	0D	MSB	Bn	2D	LSB	PARAMETER 1 value; FLANGER, PHASER, FILTER changed to 1/2 value; minus values are converted to positive.
	LEVEL/DEPTH	VR	Bn	5B	dd				0 to 127
	EFFECT ON/OFF	BTN	Bn	40	dd				OFF=0, ON=127
MIC	HI	VR	Bn	1E	dd				0 to 127
	LOW	VR	Bn	1F	dd				0 to 127
(FADER START)	FADER START	BTN	Bn	58	dd				OFF=0, ON=127
		BTN	Bn	59	dd				OFF=0, ON=127
		BTN	Bn	5A	dd				OFF=0, ON=127
		BTN	Bn	5D	dd				OFF=0, ON=127
(HEAD PHONES)	MIXING	VR	Bn	1B	dd				0 to 127
	LEVEL	VR	Bn	1A	dd				0 to 127
	Timing Clock		FB						
MIDI	START	BTN	FA						
	STOP	BTN	FC						

* The MIDI SNAP SHOT outputs all MIDI commands except MIDI START/STOP.

CENTER PANEL AREA

Category	Switch Name	Switch Type	MIDI Message						Comments
			MSB			LSB			
	UTILITY	BTN	—	—	—	—	—	—	
	VIDEO EQ	BTN	—	—	—	—	—	—	
	JPEG VIEWER	BTN	—	—	—	—	—	—	
	VIDEO SOLO MODE	BTN	—	—	—	—	—	—	
	FADER AV SYNC	BTN	—	—	—	—	—	—	

PERFORM UTILITY SETUP

GUI BUTTONS

Category	Switch Name	Switch Type	MIDI Message						Comments
			MSB			LSB			
EFFECT CATEGORY	BEAT EFFECT	BTN	—	—	—				Changing the category inevitably causes an effect program change.
	TOUCH EFFECT	BTN	—	—	—				
	TEXT EFFECT	BTN	—	—	—				
	Audio	BTN	—	—	—				
	AV	BTN	—	—	—				
	Video	BTN	—	—	—				
BEAT EFFECT	DELAY	BTN	9n	41	dd				OFF=0, ON=127
	ECHO	BTN	9n	42	dd				OFF=0, ON=127
	PAN	BTN	9n	43	dd				OFF=0, ON=127
	TRANS	BTN	9n	44	dd				OFF=0, ON=127
	FILTER	BTN	9n	45	dd				OFF=0, ON=127
	FLANGER	BTN	9n	46	dd				OFF=0, ON=127
	PHASER	BTN	9n	47	dd				OFF=0, ON=127
	REVERB	BTN	9n	48	dd				OFF=0, ON=127
	ROBOT	BTN	9n	49	dd				OFF=0, ON=127
	CHORUS	BTN	9n	4A	dd				OFF=0, ON=127
	ROLL	BTN	9n	4B	dd				OFF=0, ON=127
	REV ROLL	BTN	9n	4C	dd				OFF=0, ON=127
	Beat BUTTON 1	BTN	Bn	0D	MSB	Bn	2D	LSB	The motion of the TIME/ PARAMETER dial can be replicated by the button
	Beat BUTTON 2	BTN							
	Beat BUTTON 3	BTN							
	Beat BUTTON 4	BTN							
Beat BUTTON 5	BTN								
Beat BUTTON 6	BTN								
Beat BUTTON 7	BTN								
CHARACTER ON/OFF	BTN	—	—	—					
BPM AUTO/TAP	BTN	—	—	—					
TOUCH EFFECT	RIPPLE	BTN	9n	51	dd				OFF=0, ON=127
	LENS	BTN	9n	52	dd				OFF=0, ON=127
	SPOT	BTN	9n	53	dd				OFF=0, ON=127
	RADIATION	BTN	9n	54	dd				OFF=0, ON=127
	CUBE	BTN	9n	55	dd				OFF=0, ON=127
	BLOCK	BTN	9n	56	dd				OFF=0, ON=127
	KALEIDO	BTN	9n	57	dd				OFF=0, ON=127
	TWIST	BTN	9n	58	dd				OFF=0, ON=127
	ZOOM	BTN	9n	59	dd				OFF=0, ON=127
	DROP	BTN	9n	5A	dd				OFF=0, ON=127
	BLUR	BTN	9n	5B	dd				OFF=0, ON=127
	DISTORTION	BTN	9n	5C	dd				OFF=0, ON=127
	HOLD	BTN	9n	50	dd				OFF=0, ON=127
	TOUCH FX MONITOR X	VR	Bn	1C	dd				0 to 127
	TOUCH FX MONITOR Y	VR	Bn	3C	dd				0 to 127

PERFORM UTILITY SETUP

Category	Switch Name	Switch Type	MIDI Message						Comments
			MSB			LSB			
TEXT EFFECT	RANDOM	BTN	9n	60	dd				OFF=0, ON=127
	ZOOM	BTN	9n	61	dd				OFF=0, ON=127
	BLOCK	BTN	9n	62	dd				OFF=0, ON=127
	ROTATION	BTN	9n	63	dd				OFF=0, ON=127
	CRUSH	BTN	9n	64	dd				OFF=0, ON=127
	SLIDE	BTN	9n	65	dd				OFF=0, ON=127
	BANK1	BTN	—	—	—				
	BANK2	BTN	—	—	—				
	BANK3	BTN	—	—	—				
	BANK4	BTN	—	—	—				
	BANK5	BTN	—	—	—				
	TEXT EDIT	BTN	—	—	—				
	Beat BUTTON 1	BTN	Bn	0D	MSB	Bn	2D	LSB	The motion of the TIME/ PARAMETER dial can be replicated by the button
	Beat BUTTON 2	BTN							
Beat BUTTON 3	BTN								
Beat BUTTON 4	BTN								
Beat BUTTON 5	BTN								
Beat BUTTON 6	BTN								
Beat BUTTON 7	BTN								
BPM AUTO/TAP		—	—	—					
CROSS FADER	CH1 MONITOR		—	—	—				
	CH2 MONITOR		—	—	—				
	CH3 MONITOR		—	—	—				
	CH4 MONITOR		—	—	—				
	FADE	BTN	9n	70	dd				OFF=0, ON=127
	WIPE	BTN	9n	71	dd				OFF=0, ON=127
	SWITCH	BTN	9n	72	dd				OFF=0, ON=127
	CHROMA-B	BTN	9n	73	dd				OFF=0, ON=127
	CHROMA-G	BTN	9n	74	dd				OFF=0, ON=127
	LUMINANCE	BTN	9n	75	dd				OFF=0, ON=127
	TRANS-A	BTN	Bn	4C	dd				OFF=0, ON=127
	TRANS-B	BTN	Bn	4D	dd				OFF=0, ON=127
CROSS FADER	VR	9n	7A	dd				0 to 127	

PERFORM VIDEO MONITOR SETUP

Set the video monitor output method.

Video monitor setup

- 1 **Hold the UTILITY (SET UP) button depressed.**
This will initiate the utility setup mode.
- 2 **Touch [VIDEO MONITOR].**
The video monitor setup screen will be displayed.
 - When turning the power ON, [MASTER] will be selected.
- 3 **Touch each applicable button.**
Touch each applicable button on the screen to operate the video monitor setup.
- 4 **Touch [EXIT].**
This will end the utility setup mode.



MASTER	The master output is sent directly to the monitor output.
MIRROR OF MASTER	The master output is flipped horizontally and sent to the monitor output.
MASTER & CHANNEL	Both master output and channel output are sent to the monitor output.
CHANNEL	All channels' outputs are sent to the monitor output.

KEYBOARD LANGUAGE SETUP

By connecting a keyboard to the USB connector, text can be entered through the keyboard during text edit mode (P. 22). Follow these steps to set up the connected keyboard type.

Keyboard language setup

- 1 **Hold the UTILITY (SET UP) button depressed.**
This initiates the utility setup mode.
- 2 **Touch [KEYBOARD LANGUAGE].**
The keyboard language setup screen will be displayed.
 - When turning the power ON, [UK ENGLISH] will be selected.
- 3 **Touch each applicable button.**
Touch each applicable button on the perform keyboard language setup.
- 4 **Touch [EXIT].**
This will end the utility setup mode.



* With keyboards other than those listed, the characters actually appearing may be different from those pressed.

HARDWARE SETUP

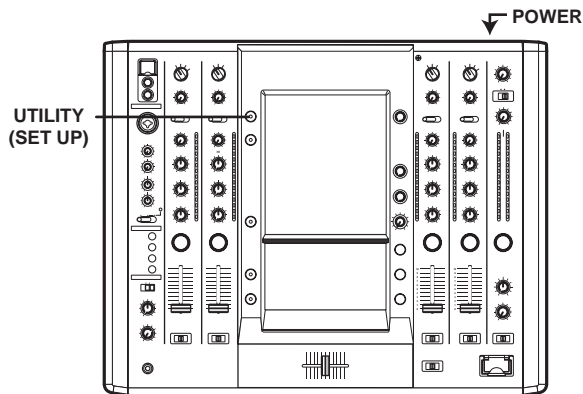

Initiate hardware setup

- 1 Turn the **POWER** switch on while pressing the **UTILITY (SET UP)** button.
 - Continue depressing the **UTILITY (SET UP)** button while the word **[Pro DJ]** is displayed.
 - The hardware setup screen will be displayed.

MIC SETTING

- 1 Touch **[MIC]**.
The MIC setting screen will be displayed.
- 2 Choose settings by touching **[←]** or **[→]**.



OUTPUT TO BOOTH MONITOR	Set whether or not to output the audio from the MIC to the booth monitor.
TALK OVER THRESHOLD LEVEL	Adjust the sensitivity of talk over.
TALK OVER LEVEL	Adjust the level of talk over.

- 3 Touch **[SAVE]** to save the settings.
The settings will not be implemented unless **[SAVE]** is touched.

SYSTEM SETTINGS

- 1 Touch **[SYSTEM]**.
The SYSTEM setting screen will be displayed.
- 2 Choose settings by touching **[←]** or **[→]**.

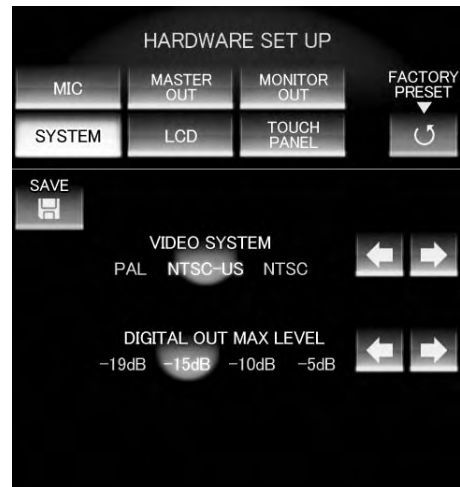

VIDEO SYSTEM	Selects the video signal format.
DIGITAL OUT MAX LEVEL	Selects the maximum level of the digital out circuit.

- 3 Touch **[SAVE]** to save the settings.
The settings will not be implemented unless **[SAVE]** is touched.

MASTER OUT SETTINGS

- 1 Touch [MASTER OUT].
The MASTER OUT setting screen will be displayed.
- 2 Choose settings by touching [←] or [→].

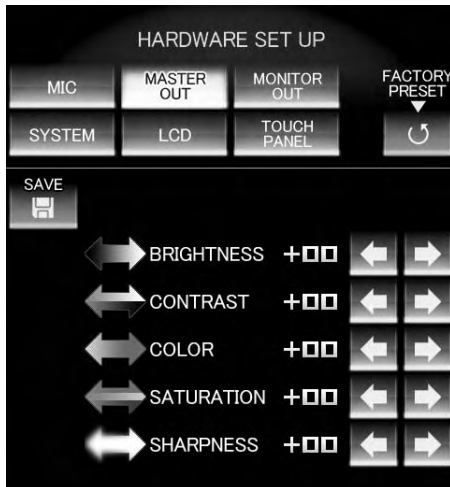

BRIGHTNESS	Adjusts the brightness of the master output monitor.
CONTRAST	Adjusts the contrast of the master output monitor.
COLOR	Adjusts the color tone of the master output monitor.
SATURATION	Adjusts the saturation of the master output monitor.
SHARPNESS	Adjusts the sharpness of the master output monitor.

- 3 Touch [SAVE] to save the settings.
The settings will not be implemented unless [SAVE] is touched.

MONITOR OUT SETTINGS

- 1 Touch [MONITOR OUT].
The MONITOR OUT setting screen will be displayed.
- 2 Choose settings by touching [←] or [→].

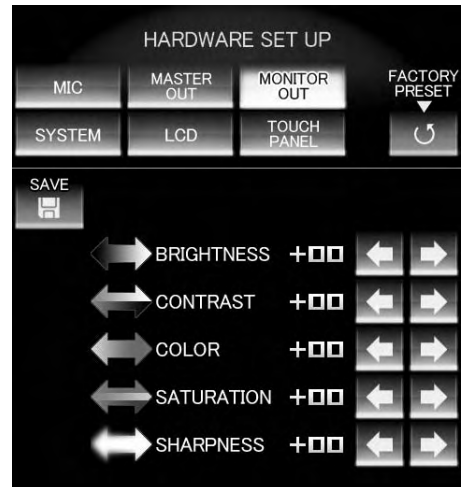

BRIGHTNESS	Adjusts the brightness of the monitor output.
CONTRAST	Adjusts the contrast of the monitor output.
COLOR	Adjusts the color tone of the monitor output.
SATURATION	Adjusts the saturation of the monitor output.
SHARPNESS	Adjusts the sharpness of the monitor output.

- 3 Touch [SAVE] to save the settings.
The settings will not be implemented unless [SAVE] is touched.

LCD SETTINGS

- 1 Touch [LCD].
The LCD setting screen will be displayed.
- 2 Choose settings by touching [←] or [→].

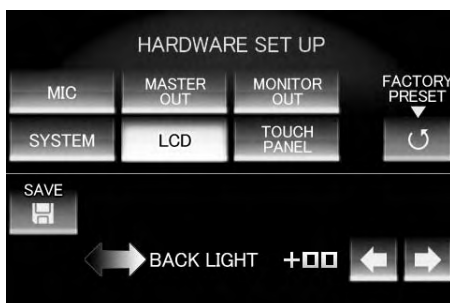

BACK LIGHT	Adjust the backlight of the LCD.
-------------------	----------------------------------

- 3 Touch [SAVE] to save the settings.
The settings will not be implemented unless [SAVE] is touched.

TOUCH PANEL SETTINGS

- 1 Touch **[TOUCH PANEL]**
The touch panel setting screen will be displayed.
- 2 Touch either **[TOP PANEL]** or **[BOTTOM PANEL]** to select settings.

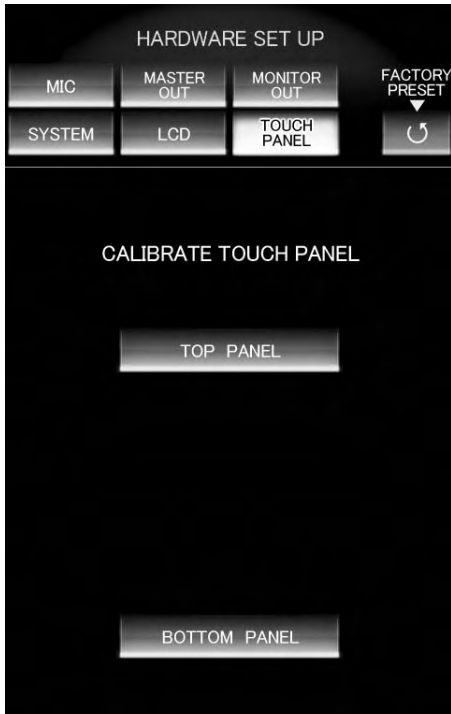

TOP PANEL	Calibrates the TOP panel.
BOTTOM PANEL	Calibrates the BOTTOM panel.

- 3 Touch the **[+]** mark with a pointed object such as a pen.
Use a stylus pen or other type pen without a sharp tip.

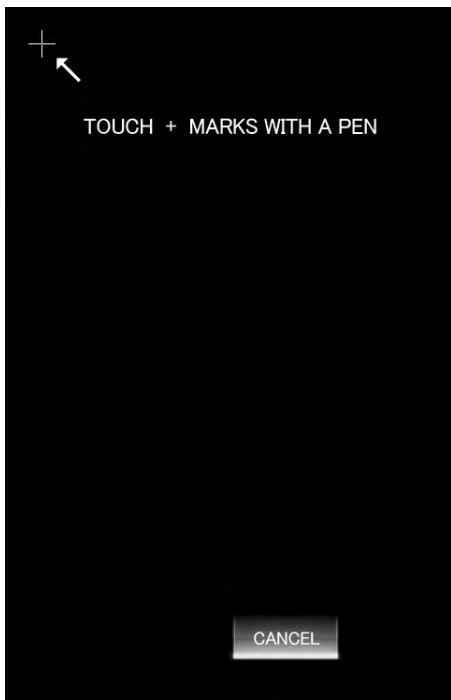

- 4 Touch all **[+]** marks and make sure the color of the **[+]** marks are inverted.

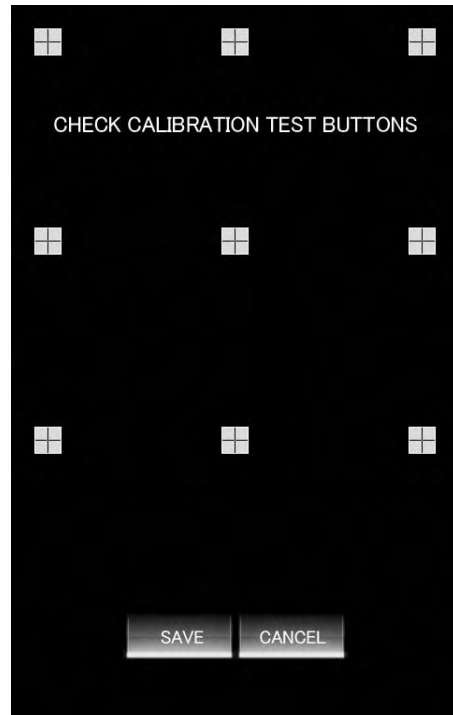

- 5 Touch **[SAVE]** to save the settings.
The settings will not be implemented unless **[SAVE]** is touched.

RETURNING TO DEFAULT SETTINGS

- 1 Press **[FACTORY PRESET]**.
The factory preset screen will be displayed.
- 2 Touch to choose either **[YES]** or **[NO]**.

ENDING HARDWARE SET UP

- 1 Set the **[POWER]** switch to OFF.

TROUBLESHOOTING

Incorrect operations are often mistaken for trouble and malfunctions. If you think there is something wrong with this component, check the points below. Sometimes the trouble may originate from another component. Thus, also check the other electrical appliances also in use.

If the trouble cannot be rectified even after checking the following items, contact your dealer or nearest PIONEER service center.

Symptom	Possible Cause	Remedy
No power.	<ul style="list-style-type: none"> The power cord has not been connected. 	<ul style="list-style-type: none"> Connect to power outlet.
No sound, or sound volume is too low.	<ul style="list-style-type: none"> AUDIO INPUT switch is set incorrectly. Connection cables are not connected properly, or are disconnected. Connectors or plugs are dirty. The rear panel MASTER ATT. switch is set to -6 dB, etc. 	<ul style="list-style-type: none"> Set AUDIO INPUT switch to select the currently playing component. Connect correctly. Clean away any dirt before connecting. Adjust rear panel MASTER ATT. switch.
No microphone sound from BOOTH output.	<ul style="list-style-type: none"> The OUTPUT TO BOOTH MONITOR (P. 42) is set to OFF. 	<ul style="list-style-type: none"> Set OUTPUT TO BOOTH MONITOR (P. 42) to ON.
No digital output.	<ul style="list-style-type: none"> The digital output sampling frequency (fs) does not match the specifications of the connected component. 	<ul style="list-style-type: none"> Set rear panel sampling frequency selector to match the specifications of the connected component.
Sound is distorted.	<ul style="list-style-type: none"> Audio master output level is too high. Input level is too high. 	<ul style="list-style-type: none"> Adjust AUDIO MASTER LEVEL dial or the rear panel MASTER ATT. switch. Adjust the AUDIO TRIM dial so that the input level approaches 0 dB on the channel level indicator.
Cross fader doesn't work.	<ul style="list-style-type: none"> CROSS FADER ASSIGN switch setting ([A], [THRU], [B]) is incorrect. 	<ul style="list-style-type: none"> Correctly set the CROSS FADER ASSIGN switch for the desired channel.
Can't perform fader start with DVD/CD player.	<ul style="list-style-type: none"> The FADER START button is set to OFF. Rear panel CONTROL connector is not connected to DVD/CD player. Only the rear panel CONTROL connector is connected to the DVD/CD player. 	<ul style="list-style-type: none"> Set the FADER START button to ON. Use a control cable to connect the CONTROL connectors of mixer and DVD/CD player. Connect both the CONTROL connectors and analog input connectors.
Effects don't work.	<ul style="list-style-type: none"> Effect channel selector (CH SELECT) setting is incorrect. Effect parameter 2 dial (LEVEL/DEPTH) is set to [MIN]. 	<ul style="list-style-type: none"> Correctly select the channel on which you wish to apply effects. Adjust the effect parameter 2 dial (LEVEL/DEPTH).
BPM can't be measured. Measured BPM value is incorrect.	<ul style="list-style-type: none"> Input level is too high, or too low. BPM may not be correctly measurable with some tracks. 	<ul style="list-style-type: none"> Adjust the AUDIO TRIM dial so that the input level approaches 0 dB in the channel level indicator. Adjust other channels as well so that the input levels approach 0 dB in the channel level indicator. Strike the TAP button to set BPM manually.
The measured BPM value is different from the value published with the DVD/CD.	<ul style="list-style-type: none"> Some differences may occur due to differences in BPM detection methods. 	<ul style="list-style-type: none"> No remedy is necessary.
MIDI sequencer can't be synchronized.	<ul style="list-style-type: none"> MIDI sequencer's synch mode is not set to "slave". MIDI sequencer is not supported type. 	<ul style="list-style-type: none"> Set MIDI sequencer's sync mode to "slave". MIDI sequencers that do not support MIDI timing clock cannot be synchronized.

TROUBLESHOOTING

Symptom	Possible Cause	Remedy
No video image, or image is disrupted.	<ul style="list-style-type: none"> • VIDEO INPUT switch is set incorrectly. • Connection cables are not connected properly, or are disconnected. • Connectors or plugs are dirty. • Trim controls are set improperly. • Signal format of the input video source does not match the system setting selected during hardware setup. • The TV monitor's video signal format does not match the system setting selected during hardware setup. • The TV monitor's input selector is not set to the input type actually connected to the unit. • The TV monitor's component setting is set to something besides 525i (interlaced). 	<ul style="list-style-type: none"> • Set the VIDEO INPUT switch to select the currently playing component. • Connect correctly. • Clean away any dirt before connecting. • Adjust trim properly. • Select the hardware setup's system settings to match the format of the video signal for the input/output video components. • Set the TV monitor's input selector to the type of input connected to this unit. • Set the TV monitor's component setting to 525i interlaced).
The character pressed on the keyboard is not entered.	<ul style="list-style-type: none"> • The keyboard connected to the USB connector does not match the setting selected during this unit's keyboard language setup. 	<ul style="list-style-type: none"> • Set the keyboard language setup to match the type of keyboard connected to the USB connector.
No response when touch panel is touched.	<ul style="list-style-type: none"> • Touch panel's calibration is incorrect. 	<ul style="list-style-type: none"> • Set calibration properly in hardware setup's touch panel setting.

Static electricity or other external interference may cause the unit to malfunction. To restore normal operation, turn the power off and then on again.

SPECIFICATIONS

1 General

Power source AC 220 V to 240 V, 50 Hz/60 Hz
 Power consumption 58 W
 Operating temperature +5 °C to +35 °C
 Operating humidity 5 % to 85 % (without condensation)
 Weight 12.7 kg
 Maximum dimensions
 500 mm (W) x 202.4 mm (H) x 420.6 mm (D)

2 Audio section

Sampling rate 96 kHz
 A/D, D/A converter 24 bits
 Frequency response
 DVD/LINE 20 Hz to 20 kHz
 MIC 20 Hz to 20 kHz
 PHONO 20 Hz to 20 kHz (RIAA)
 S/N ratio (at rated output)
 DVD/LINE 105 dB
 PHONO 96 dB
 MIC 89 dB
 Distortion (LINE-MASTER 1) 0.005 %
 Standard input level/Input impedance
 PHONO -52 dBu/47 k Ω
 MIC 1, -52 dBu/9 k Ω
 DVD/LINE -12 dBu/22 k Ω
 Standard output level/Load impedance/Output impedance
 MASTER 1 +8 dBu/10 k Ω /10 Ω or less
 MASTER 2 +2 dBu/10 k Ω /1 k Ω or less
 REC OUT -8 dBu/10 k Ω /1 k Ω or less
 BOOTH MONITOR +8 dBu/600 Ω /600 Ω or less
 PHONES +7.5 dBu/32 Ω /22 Ω or less
 Rated output level/Load impedance
 MASTER 1 +26 dBu/10 k Ω
 MASTER 2 +20 dBu/10 k Ω
 Crosstalk (DVD/LINE)89 dB
 Channel equalizer response
 HI -26 dB to +6 dB (13 kHz)
 MID -26 dB to +6 dB (1 kHz)
 LOW -26 dB to +6 dB (70 Hz)
 Microphone equalizer response
 HI -12 dB to +12 dB (10 kHz)
 LOW -12 dB to +12 dB (100 Hz)

3 Video Section

Input signal NTSC/NTSC-US/PAL (selectable)
 Sampling rate
 13.5 MHz, 8 bit, ITU-R BT.656, YCrCb 4:2:2
 Input connector (sensitivity/impedance)
 Composite 1 Vp-p/75 Ω
 S (Brightness) 1 Vp-p/75 Ω
 S (Color) 0.286 Vp-p/75 Ω
 Video output connector (Level/Impedance)
 Composite 1 Vp-p/75 Ω
 S (Brightness) 1 Vp-p/75 Ω
 S (Color) 0.286 Vp-p/75 Ω
 Component Y 1 Vp-p/75 Ω
 Component Cb/Cr 0.7 Vp-p/75 Ω

4 Input/output connector systems

Audio section

PHONO input connectors
 RCA pin jacks 2
 DVD/LINE input connectors
 RCA pin jacks 2
 DVD input connectors
 RCA pin jacks 2
 LINE input connectors
 RCA pin jacks 2
 MIC input connectors
 XLR connector/Phone jack (Ø 6.3 mm) 1
 Phone jack (Ø 6.3 mm) 1
 DIGITAL coaxial input connectors
 RCA pin jacks 2
 MASTER output connectors
 XLR connectors 1
 RCA pin jacks 1
 BOOTH output connectors
 Phone jack (Ø 6.3 mm) 1
 REC output connectors
 RCA pin jacks 1
 DIGITAL coaxial output connector
 RCA pin jack 1
 PHONES output connector
 Stereo phone jack (Ø6.3 mm) 1

Video Section

DVD input connectors
 Composite input, RCA pin jacks 4
 VIDEO input connectors
 Composite input, RCA pin jacks 4
 VIDEO EX input connectors
 Composite input, RCA pin jacks 2
 S-VIDEO input connectors
 S-Video input, S-connectors 4
 MASTER output connectors
 Component output, BNC connector 1
 Composite output, BNC connector 1
 RCA pin jack 1
 S-Video output, S-connector 1
 MONITOR output connectors
 Composite output, RCA pin jack 1
 S-Video output, S-connector 1

OTHER

MIDI OUT connector
 5P-DIN 1
 USB 1
 CONTROL connector
 Mini phone jacks (Ø 3.5 mm) 4

5 Accessories

Power cord 1
 Warranty card 1
 Operating Instructions

Specifications and appearance are subject to change without notice.

Published by Pioneer Corporation.
 Copyright © 2007 Pioneer Corporation.
 All rights reserved.

Nous vous remercions pour cet achat d'un produit Pioneer.

Nous vous demandons de lire soigneusement ce mode d'emploi; vous serez ainsi à même de faire fonctionner l'appareil correctement. Après avoir bien lu le mode d'emploi, le ranger dans un endroit sûr pour pouvoir s'y référer ultérieurement. Dans certains pays ou certaines régions, la forme de la fiche d'alimentation et de la prise d'alimentation peut différer de celle qui figure sur les schémas, mais les branchements et le fonctionnement de l'appareil restent les mêmes.

IMPORTANT



Ce symbole de l'éclair, placé dans un triangle équilatéral, a pour but d'attirer l'attention de l'utilisateur sur la présence, à l'intérieur du coffret de l'appareil, de "tensions dangereuses" non isolées d'une grandeur suffisante pour représenter un risque d'électrocution pour les êtres humains.

ATTENTION

**DANGER D'ÉLECTROCUTION
NE PAS OUVRIR**

ATTENTION:
POUR ÉVITER TOUT RISQUE D'ÉLECTROCUTION, NE PAS ENLEVER LE COUVERCLE (NI LE PANNEAU ARRIÈRE). AUCUNE PIÈCE RÉPARABLE PAR L'UTILISATEUR NE SE TROUVE À L'INTÉRIEUR. CONFIER TOUT ENTRETIEN À UN PERSONNEL QUALIFIÉ UNIQUEMENT.



Ce point d'exclamation, placé dans un triangle équilatéral, a pour but d'attirer l'attention de l'utilisateur sur la présence, dans les documents qui accompagnent l'appareil, d'explications importantes du point de vue de l'exploitation ou de l'entretien.

D3-4-2-1-1_Fr

Si la fiche d'alimentation secteur de cet appareil ne convient pas à la prise secteur à utiliser, la fiche doit être remplacée par une appropriée.

Ce remplacement et la fixation d'une fiche secteur sur le cordon d'alimentation de cet appareil doivent être effectués par un personnel de service qualifié. En cas de branchement sur une prise secteur, la fiche de coupure peut provoquer une sérieuse décharge électrique. Assurez-vous qu'elle est éliminée correctement après sa dépose. L'appareil doit être déconnecté en débranchant sa fiche secteur au niveau de la prise murale si vous prévoyez une période prolongée de non utilisation (par exemple avant un départ en vacances).

D3-4-2-2-1a_A_Fr

AVERTISSEMENT

Cet appareil n'est pas étanche. Pour éviter les risques d'incendie et de décharge électrique, ne placez près de lui un récipient rempli d'eau, tel qu'un vase ou un pot de fleurs, et ne l'exposez pas à des gouttes d'eau, des éclaboussures, de la pluie ou de l'humidité.

D3-4-2-1-3_A_Fr

AVERTISSEMENT

Avant de brancher l'appareil pour la première, lisez attentivement la section suivante.

La tension de l'alimentation électrique disponible varie selon le pays ou la région. Assurez-vous que la tension du secteur de la région où l'appareil sera utilisé correspond à la tension requise (par ex. 230 V ou 120 V), indiquée sur le panneau arrière.

D3-4-2-1-4_A_Fr

AVERTISSEMENT

Pour éviter les risques d'incendie, ne placez aucune flamme nue (telle qu'une bougie allumée) sur l'appareil.

D3-4-2-1-7a_A_Fr



Si vous souhaitez vous débarrasser de cet appareil, ne le mettez pas à la poubelle avec vos ordures ménagères. Il existe un système de collecte séparé pour les appareils électroniques usagés, qui doivent être récupérés, traités et recyclés conformément à la législation.

Les habitants des états membres de l'UE, de Suisse et de Norvège peuvent retourner gratuitement leurs appareils électroniques usagés aux centres de collecte agréés ou à un détaillant (si vous rachetez un appareil similaire neuf).

Dans les pays qui ne sont pas mentionnés ci-dessus, veuillez contacter les autorités locales pour savoir comment vous pouvez vous débarrasser de vos appareils.

Vous garantirez ainsi que les appareils dont vous vous débarrassez sont correctement récupérés, traités et recyclés et préviendrez de cette façon les impacts néfastes possibles sur l'environnement et la santé humaine.

K058_A_Fr

PRÉCAUTION DE VENTILATION

Lors de l'installation de l'appareil, veillez à laisser un espace suffisant autour de ses parois de manière à améliorer la dissipation de chaleur (au moins 5 cm à l'arrière et 3 cm de chaque côté).

AVERTISSEMENT

Les fentes et ouvertures du coffret sont prévues pour la ventilation, pour assurer un fonctionnement stable de l'appareil et pour éviter sa surchauffe. Pour éviter les risques d'incendie, ne bouchiez jamais les ouvertures et ne les recouvrez pas d'objets, tels que journaux, nappes ou rideaux, et n'utilisez pas l'appareil posé sur un tapis épais ou un lit.

D3-4-2-1-7b_A_Fr

Milieu de fonctionnement

Température et humidité du milieu de fonctionnement :
De +5 °C à +35 °C (de +41 °F à +95 °F); Humidité relative inférieure à 85 % (orifices de ventilation non obstrués) N'installez pas l'appareil dans un endroit mal ventilé ou un lieu soumis à une forte humidité ou en plein soleil (ou à une forte lumière artificielle).

D3-4-2-1-7c_A_Fr

ATTENTION

L'interrupteur POWER de cet appareil ne coupe pas complètement celui-ci de sa prise secteur. Comme le cordon d'alimentation fait office de dispositif de déconnexion du secteur, il devra être débranché au niveau de la prise secteur pour que l'appareil soit complètement hors tension. Par conséquent, veillez à installer l'appareil de telle manière que son cordon d'alimentation puisse être facilement débranché de la prise secteur en cas d'accident. Pour éviter tout risque d'incendie, le cordon d'alimentation sera débranché au niveau de la prise secteur si vous prévoyez une période prolongée de non utilisation (par exemple avant un départ en vacances).

D3-4-2-2-2a_A_Fr

Ce produit est conforme à la directive relative à la basse tension 2006/95/CE et à la directive relative à la compatibilité électromagnétique 2004/108/CE.

D3-4-2-1-9a_A_Fr

NOTE IMPORTANTE SUR LE CÂBLE D'ALIMENTATION

Tenir le câble d'alimentation par la fiche. Ne pas débrancher la prise en tirant sur le câble et ne pas toucher le câble avec les mains mouillées. Cela risque de provoquer un court-circuit ou un choc électrique. Ne pas poser l'appareil ou un meuble sur le câble. Ne pas pincer le câble. Ne pas faire de noeud avec le câble ou l'attacher à d'autres câbles. Les câbles d'alimentation doivent être posés de façon à ne pas être écrasés. Un câble abîmé peut provoquer un risque d'incendie ou un choc électrique. Vérifier le câble d'alimentation de temps en temps. Contacter le service après-vente PIONEER le plus proche ou le revendeur pour un remplacement.

5002_Fr

Installation du SVM-1000 dans un bâti aux normes EIA

Les orifices pour vis, situés sur les côtés gauche et droit du panneau avant (dans le couvercle latéral) conviennent aux baies d'un bâti EIA de 19 pouces.

- Déposez les 10 vis (5 vis respectivement sur les côtés gauche et droit de l'appareil) avant d'installer l'appareil dans la baie du bâti.

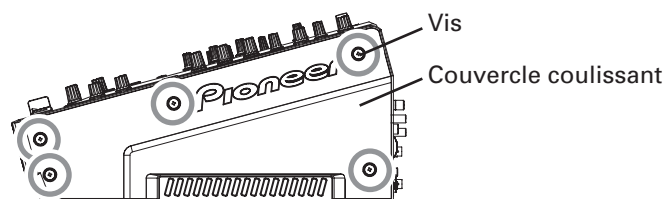

- Les orifices pour l'installation en bâti peuvent être localisées en déposant les couvercles latéraux.
- Fixez l'appareil sur le bâti en utilisant des vis de dimensions appropriées (ces vis ne sont pas fournies avec l'appareil).
- Lors de l'installation de l'appareil en bâti, prenez soin de ne pas vous coincer les doigts.

Remarque

- Ne placez jamais cet appareil directement au-dessus d'un amplificateur de puissance, car la chaleur de ce dernier pourrait endommager l'appareil. Le fait d'installer l'appareil directement au-dessus d'un amplificateur de puissance pourrait avoir pour conséquence que soient captés des signaux de radio-amateur et d'autres types d'interférences.
- Laissez un espace d'au-moins 1U (43,7 mm) entre ce composant et celui qui est installé au-dessus, de manière que les cordons raccordés aux connecteurs et aux bornes d'entrée/sortie de cet appareil ne touchent pas le composant au-dessus.
- Retirez toujours l'appareil de la baie du bâti avant de l'expédier.
- Si vous déplacez l'appareil alors qu'il est installé dans le bâti, agissez avec prudence pour éviter de le soumettre à des chocs ou des vibrations.

Contenu

VÉRIFICATION DES ACCESSOIRES	4	FONCTION D'ÉGALISEUR VIDÉO	34
PRÉCAUTIONS RELATIVES À L'USAGE	4	CONFIGURATION DE L'ÉGALISEUR VIDÉO	34
Emplacement	4	MISE EN/HORS SERVICE DE L'ÉGALISEUR	34
Nettoyer l'appareil	4	FONCTION DE DÉPART EN FONDU.....	35
Décharge de responsabilité	4	LECTURE À DÉPART EN FONDU CROISÉ ET LECTURE À	
CARACTÉRISTIQUES	4	REPÉRAGE ARRIÈRE	35
NOMS ET FONCTIONS DES ORGANES.....	6	EXÉCUTION DE LA CONFIGURATION UTILITAIRE	36
PANNEAU DE CONNEXION	6	RÉGLAGES MIDI.....	36
PUITRE D'EXPLOITATION	7	SYNCHRONISATION DES SIGNAUX AUDIO A UN	
CONNEXIONS.....	10	SÉQUENCEUR EXTERNE, OU UTILISATION DES	
BRANCHEMENT DES ENTRÉES	10	INFORMATIONS DU SVM-1000 POUR CONTRÔLER UN	
BRANCHEMENT DES SORTIES	11	SÉQUENCEUR EXTERNE	36
BRANCHEMENT D'UN MICROPHONE ET D'UN CASQUE	12	LISTE DES CODES MIDI	37
BRANCHEMENT DU CORDON D'ALIMENTATION	12	EXÉCUTION DE LA CONFIGURATION DU	
DÉMARCHES DE BASE.....	13	MONITEUR VIDÉO	41
SÉLECTION DE COURBE DE FONDU.....	14	CONFIGURATION DE LA LANGUE DU CLAVIER	41
UTILISATION DE LA FONCTION DE FONDU VIDÉO ...	15	CONFIGURATION DU MATÉRIEL	42
UTILISATION DU FONDU CROISÉ VIDÉO	15	RÉGLAGES DE MICROPHONE (MIC).....	42
UTILISATION DU COMMUTATEUR DE CANAL VIDÉO	15	RÉGLAGES DE SYSTÈME (SYSTEM).....	42
UTILISATION EN MODE SOLO	16	RÉGLAGES DE SORTIE PRINCIPALE (MASTER OUT)	43
TABLEAU DES EFFETS DE MIXAGE VIDÉO	16	RÉGLAGES D'ÉCRAN À CRISTAUX LIQUIDES (LCD).....	43
UTILISATION DE LA FONCTION D'EFFET	17	RÉGLAGES DE SORTIE DE MONITEUR (MONITOR OUT).....	43
UTILISATION DES EFFETS DE BATTEMENT (BEAT).....	17	RÉGLAGES DE L'ÉCRAN TACTILE (TOUCH PANEL)	44
UTILISATION DES EFFETS TACTILES (TOUCH)	19	RETOUR AUX PARAMÈTRES PAR DÉFAUT	44
UTILISATION DES EFFETS DE TEXTE (TEXT)	20	FIN DE LA CONFIGURATION DU MATÉRIEL.....	44
EDITION DE TEXTE	22	GUIDE DE DÉPANNAGE	45
AFFICHAGE / MASQUAGE DU MONITEUR PRINCIPAL.....	22	FICHE TECHNIQUE	47
LISTE DES EFFETS	23	SCHÉMA DE PRINCIPE.....	48
UTILISATION DU VISUALISEUR JPEG.....	31		
AVANT D'UTILISER LE VISUALISEUR JPEG	31		
CONFIGURATION DU VISUALISEUR JPEG	31		

VÉRIFICATION DES ACCESSOIRES

Cordon d'alimentation	1
Carte de garantie	1
Mode d'emploi	

PRÉCAUTIONS RELATIVES À L'USAGE

Emplacement

Installez l'appareil dans un endroit bien aéré, où il ne sera pas exposé à de hautes températures ou à l'humidité.

- N'installez pas l'appareil dans un endroit exposé aux rayons de soleil directs, ni à proximité de poêles ou de radiateurs. Le boîtier et les parties internes peuvent être endommagés par de fortes chaleurs. L'installation de l'appareil dans un environnement humide ou poussiéreux peut entraîner un dysfonctionnement ou un accident. (Évitez d'installer l'appareil à proximité de cuisinières etc., où il pourrait être exposé à des fumées grasses, à des vapeurs ou à la chaleur.)
- Si l'appareil est utilisé dans une mallette ou dans une cabine de DJ, éloignez-le des parois ou d'autres appareils afin de favoriser l'évacuation de la chaleur.

Nettoyer l'appareil

- Utilisez un chiffon à poussière pour enlever la poussière et les saletés.
- Si les surfaces sont très sales, nettoyez avec un chiffon doux trempé dans un détergent neutre, dilué dans cinq ou six fois plus d'eau, essorez bien et repassez avec un chiffon sec. N'utilisez pas de cire à meubles ou de détachants.
- N'utilisez jamais de diluants, de benzène, d'insecticides ou d'autres produits chimiques sur ou à proximité de l'appareil, car ceux-ci abîment les surfaces.

Décharge de responsabilité

- Microsoft et Windows sont des marques déposées de Microsoft Corporation, enregistrées aux États-Unis et dans d'autres pays.
Apple et Mac OS sont des marques de fabrique de Apple Inc., enregistrées aux États-Unis et dans d'autres pays.
- Les types de caractères inclus ici sont partiellement développés par DynaComware Taiwan Inc.

CARACTÉRISTIQUES

Synchomix Musique 4 canaux et Vidéo

Le mixage vidéo traditionnel était limité à deux images, mais la technologie de mixage vidéo brevetée par Pioneer rend désormais possible le mixage d'un maximum de quatre canaux vidéo et audio. Comme la commande de synchro autorise l'emploi d'un potentiomètre de fondu et d'égaliseurs sur chaque canal, une nouvelle plage élargie de performances est disponible avec la sensation des tables de mixage DJ conventionnelles.

"AV Effects" prend en compte un large éventail de nouveaux styles d'interprétation en synchronisant musique et images.

Équipé de "AV Effects" qui synchronise les effets musicaux et les effets vidéo sur un grand écran d'affichage tactile de 11 pouces à cristaux liquides. Il permet d'appliquer jusqu'à 30 types d'effets à votre musique et à vos images.

- 1 Effet de battement AV : Il détecte automatiquement le tempo de la plage en cours de lecture et il applique les effets à la musique et aux images en synchronisation avec le battement.
- 2 Effet de toucher AV : En touchant directement l'image affichée sur le grand écran tactile à cristaux liquides, vous pouvez appliquer plus intuitivement des effets à la musique et aux images vidéo.
- 3 Effet Text : Des messages alphanumériques créés en synchronisation avec le tempo de plage automatiquement détecté peuvent être affichés avec des effets. Les messages alphanumériques peuvent être saisis soit par le clavier intégré, soit par un clavier USB ordinaire.

"JPEG VIEWER" permet l'emploi d'images stockées dans la mémoire interne en vue de performances en direct.

Un maximum de 8 fichiers JPEG sauvegardés sur des cartes mémoire SD ou des clés de mémoire USB peuvent être téléchargés et utilisés comme échantillonneur d'images fixes. En appliquant des effets ou en les mixant à d'autres vidéos et à des images, telles que le nom du DJ ou de la fête, vous pouvez encore élargir le potentiel de vos activités. En outre, des fichiers JPEG peuvent être chargés et affichés sous forme de diaporama automatique.

Système audio/vidéo numérique, procurant des sons et des images de haute qualité

1 Système d'échantillonnage numérique 96 kHz/24-bits pour une haute qualité des sons

Transmis via les circuits les plus courts possibles, les signaux analogiques provenant d'un lecteur DJ sont numérisés au moyen d'un convertisseur A/N de haute fidélité par échantillonnage 96 kHz/24-bits, ce qui restitue une qualité optimale en vue du mixage numérique. Le mixage s'effectue par Traitement numérique des signaux (DSP) à 32 bits, afin d'éliminer toute dégradation de la qualité sonore, tout en faisant simultanément appel à un filtrage idéal de manière à produire un son optimal pour la lecture DJ.

Pour atteindre la meilleure réponse possible, l'appareil présente un châssis à haute rigidité et une construction à double blindage afin de supprimer les vibrations indues qui pourraient dégrader la qualité sonore. Il dispose aussi d'une solide section de puissance et d'autres technologies de haute fidélité pour produire des sons de club clairs et puissants.

2 Système vidéo numérique à CI très performant pour une haute qualité d'images

Les signaux vidéo fournis via le convertisseur N/A très performances sont traités par Traitement numériques des signaux (DSP), cadencé à 600 MHz/32-bits/4800 MIPS (Million d'Instructions Par Seconde). La plage dynamique des images originales est ainsi préservée, tandis que les parasites indésirables sont supprimés afin d'obtenir des images de qualité et de fidélité élevées. La même qualité élevée a été réalisée pour les effets vidéo qui ont normalement tendance à être la source de dégradations de l'image.

Design et manipulation améliorés pour la nouvelle culture club

Issu du concept visant à créer "un design fascinant," la forme carrée des tables de mixage DJ antérieures a été repensée pour lui procurer un design plus cool et attrayant. Une étroite attention a été accordée aux détails des matériaux et du design. On a ainsi fait appel à un "écran illuminé" sur le panneau arrière, visible depuis la piste de danse.

Pour la commodité des performances simultanées en musique et vidéo, le design du pupitre d'exploitation a été revu en plaçant l'accent sur un "agencement symétrique des canaux", centré sur un écran tactile de 11 pouces à cristaux liquides. En arrangeant symétriquement chaque section des canaux, on parvient à de nouvelles améliorations des opérations, afin de faciliter le mixage entre musique et vidéo. Des effets peuvent ainsi être validés dynamiquement à partir de l'écran tactile à cristaux liquides.

Autres fonctions pour performances DJ/VJ, rendues possibles par technologies numériques

- 1 La fonction "VIDEO TRIM" autorise un réglage de la luminosité des images, fournies à chaque canal.
- 2 La fonction "VIDEO EQUALIZER" définit des paramètres tels que [RGB], [CONTRAST], [HUE], et [SATURATION] pour l'égaliseur, ce qui permet une synchronisation de l'égalisation audio et des commandes vidéo.
- 3 La fonction "AV SYNC" permet à l'utilisateur de choisir si les commandes audio et vidéo sont couplées ou ajustées séparément.
- 4 "VIDEO MONITOR SELECTOR" permet à l'utilisateur de choisir si la sortie vidéo sur moniteur présente le canal principal seul, tous les canaux, le principal et chaque canal, l'inversion de mixage, etc.
- 5 "FULLY ASSIGNABLE MIDI" autorise le contrôle de l'effecteur DJ, de programmes d'application DJ/VJ et d'autres composants externes.

NOMS ET FONCTIONS DES ORGANES

PANNEAU DE CONNEXION

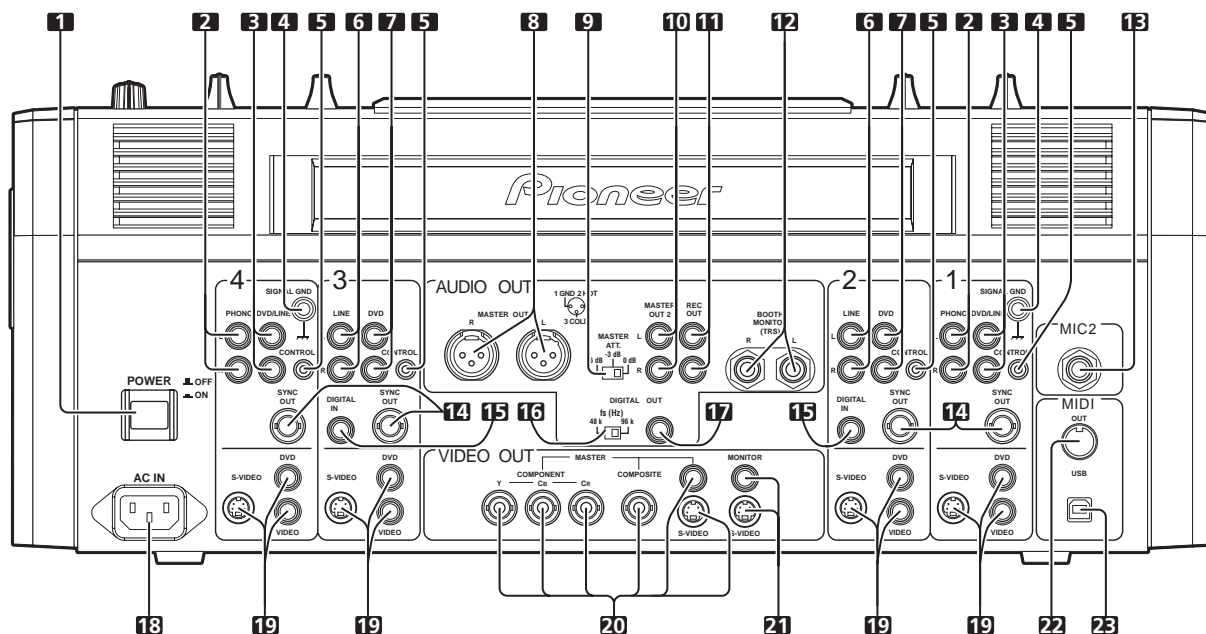

1 Sélecteur POWER

2 Connecteurs d'entrée PHONO

Connecteurs d'entrée de niveau phono (cellule MM) de type RCA. Ne les utilisez pas pour l'entrée de signaux de niveau de ligne.

3 Connecteurs d'entrée DVD/LINE

Connecteurs d'entrée de niveau audio de ligne de type RCA. Pour le branchement d'un lecteur DVD DJ/VJ, d'un lecteur CD DJ ou d'un autre composant de sortie de niveau de ligne.

4 Borne de mise à la terre du signal (SIGNAL GND)

Branchez ici le fil de terre d'une platine-disque analogique. Il ne s'agit pas d'une borne de terre de sécurité.

5 Connecteur CONTROL

Branchez la mini-fiche téléphonique de Ø 3.5 mm du câble de commande, provenant d'un lecteur de DVD DJ/VJ ou d'un lecteur CD DJ.

Grâce à cette connexion, les commandes de fondu de cette table de mixage peuvent déclencher les fonctions de démarrage et de retour au point de repérage sur le lecteur de DVD DJ/VJ ou d'un lecteur CD DJ raccordé.

6 Connecteurs d'entrée LINE

Connecteurs d'entrée de niveau audio de ligne de type RCA. Pour le branchement d'une platine-cassette ou d'un autre composant de sortie de niveau de ligne.

7 Connecteurs d'entrée DVD

Connecteurs d'entrée de niveau audio de ligne de type RCA. Pour le branchement d'un lecteur DVD DJ/VJ, d'un lecteur CD DJ ou d'un autre composant de sortie de niveau de ligne.

8 Connecteurs 1 de sortie principale audio (MASTER OUT 1)

Sortie symétrique de type XLR (mâle).

- A l'emploi d'un cordon à fiches de type RCA, il est conseillé de brancher la fiche directement sur les connecteurs **MASTER OUT 2** sans faire appel à une fiche de conversion XLR/RCA.

Si une fiche de conversion est utilisée, la mise à la terre du signal peut être instable et, dans certains cas, elle peut provoquer des parasites.

9 Sélecteur d'atténuateur de sortie principale audio (MASTER ATT.)

Il atténue le niveau de sortie du canal audio principal 1 et du canal audio principal 2.

Le niveau d'atténuation peut être réglée à 0 dB, -3 dB, ou -6 dB.

10 Connecteurs 2 de sortie principale audio (MASTER OUT 2)

Sortie asymétrique de type RCA.

11 Connecteurs de sortie d'enregistrement (REC OUT)

Connecteurs de sortie de type RCA pour l'enregistrement.

12 Prises de sortie BOOTH MONITOR (TRS)

Prises de sortie de type téléphonique de Ø 6.3 mm pour moniteur de cabine.

La sortie du niveau sonore de ces connecteurs est contrôlée par la bague **BOOTH MONITOR**, indépendamment du réglage de la bague **MASTER LEVEL**. (Comme cette sortie est une prise de 1/4 pouce (TRS), les sorties symétriques et asymétriques sont prises en compte.)

13 Prise d'entrée de microphone 2 (MIC 2)

Pour brancher des microphones munis d'une prise de type téléphonique.

14 Connecteur de sortie de signal synchronisé (SYNC OUT)

Il fournit le signal de synchronisation vidéo.

Si vous branchez un lecteur de DVD DJ/VJ de Pioneer (vendu séparément), le signal de synchronisation élimine tout décalage entre signaux vidéo et audio.

15 Connecteur d'entrée numérique (DIGITAL IN)

Connecteur d'entrée coaxiale numérique de type RCA. A raccorder au connecteur de sortie coaxiale numérique provenant d'un lecteur de DVD DJ/VJ ou d'un lecteur de CD DJ.

- Si la fréquence d'échantillonnage du signal de sortie change, le son risque d'être brièvement interrompu.

16 Sélecteur de fréquence d'échantillonnage (fs 48 k/96 k)

Pour régler au format 96 kHz/24 bits ou au format 48 kHz/24 bits la fréquence d'échantillonnage de la sortie numérique.

Coupez l'alimentation électrique avant de changer la position du sélecteur.

17 Connecteur de sortie numérique (DIGITAL OUT)

Connecteur de sortie coaxiale numérique de type RCA. Sortie audionumérique principale.

NOMS ET FONCTIONS DES ORGANES

18 Prise d'alimentation secteur (AC IN)

Utilisez le câble d'alimentation fourni pour brancher l'appareil sur une prise secteur.

19 Connecteurs d'entrée vidéo (DVD, VIDEO, S-VIDEO)

Connecteurs d'entrée vidéo de type composite et S-VIDEO.

20 Connecteurs de sortie principale vidéo (MASTER : COMPONENT, COMPOSITE, S-VIDEO)

Connecteurs de sortie vidéo de type à composantes, composite et S-VIDEO.

21 Connecteurs de sortie de moniteur vidéo (MONITOR, S-VIDEO)

Connecteurs de sortie vidéo de type composite et S-VIDEO.

22 Connecteur MIDI OUT

Connecteur de sortie de type DIN.

Pour le branchement d'un autre composant MIDI.

23 Connecteur de sortie MIDI USB

Connecteur de sortie de type USB-B. Pour connecter à un ordinateur.

PUPITRE D'EXPLOITATION

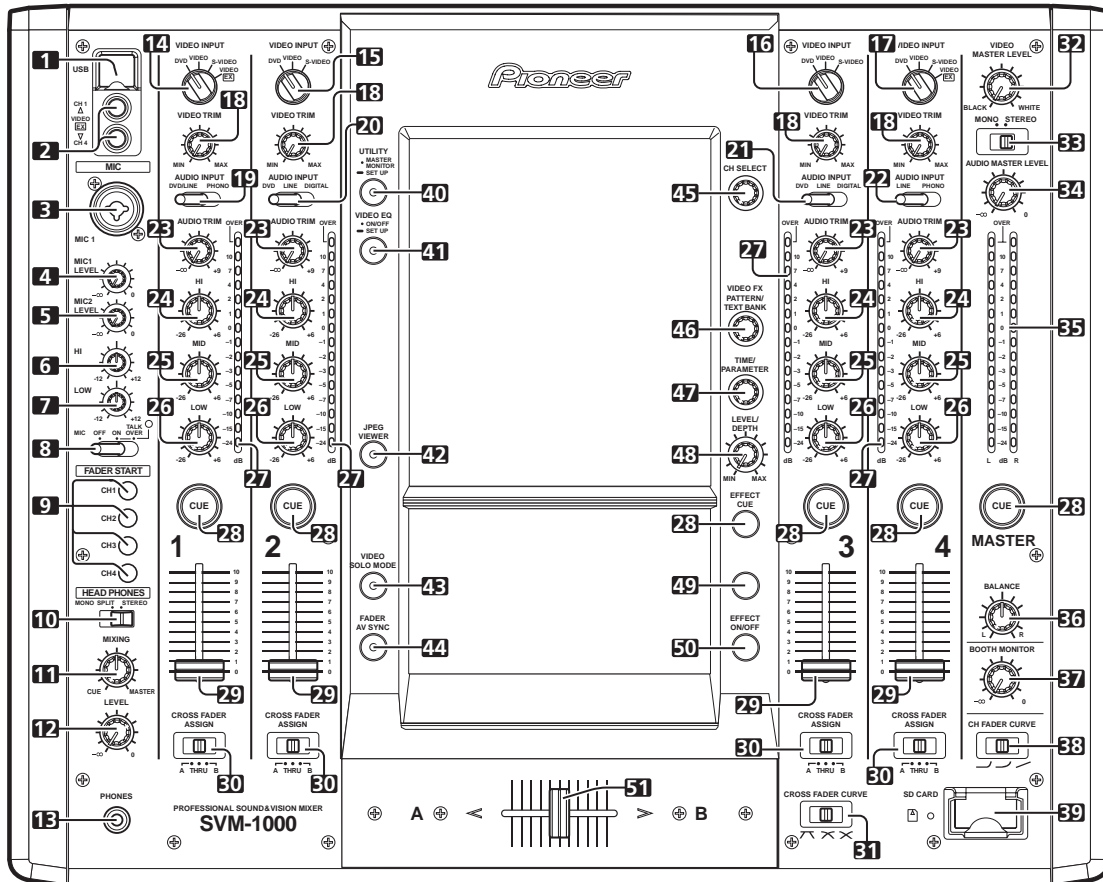

1 Connecteur USB

Pour connecter une mémoire USB ou un clavier.

2 Connecteurs d'entrée vidéo CH1/CH4 (VIDEO EX)

Pour entrer les signaux vidéo, provenant d'une source externe.

3 Prise d'entrée de microphone 1 (MIC 1)

Pour connecter un microphone à fiche de type XLR ou de type téléphonique.

4 Bague de réglage du niveau de microphone 1 (MIC 1 LEVEL)

Pour ajuster le volume du microphone 1. (Plage de réglage : $-\infty$ à 0 dB)

5 Bague de réglage du niveau de microphone 2 (MIC 2 LEVEL)

Pour ajuster le volume du microphone 2. (Plage de réglage : $-\infty$ à 0 dB)

6 Bague de réglage des aigus d'égaliseur de microphone (HI)

Pour ajuster la plage des sons aigus des microphones 1 et 2. (Plage de réglage : de -12 dB à +12 dB)

7 Bague de réglage des graves d'égaliseur de microphone (LOW)

Pour ajuster la plage des sons graves des microphones 1 et 2. (Plage de réglage : de -12 dB à +12 dB)

8 Sélecteur de fonction du microphone (MIC)

OFF :

Aucun son du microphone n'est fourni.

ON :

Les sons du microphone sont fournis et le voyant de fonction du microphone s'allume.

TALK OVER :

Les sons du microphone sont fournis et le voyant de fonction du microphone clignote.

Quand un signal audio de -15 dB ou plus (paramètre par défaut) est fourni à l'entrée du microphone, la fonction "Talkover" agit pour réduire de 20 dB (paramètre par défaut) toute les sorties autres que les sons du microphone.

Les valeurs peuvent être modifiées lors de la configuration du matériel. (cf. p. 42)

- Quand vous n'utilisez pas la fonction TALK OVER, il est conseillé de régler l'interrupteur à la position [OFF] ou [ON].

9 Bouton/voyant FADER START (CH-1 à CH-4)

Il valide la fonction Démarrage de fondu/Retour au point de repérage pour le canal auquel un lecteur de DVD DJ/VJ ou un lecteur CD DJ est raccordé. Le bouton s'allume lors d'un réglage sur ON. Lorsque la fonction est validée, le fonctionnement diffère selon le réglage du sélecteur **CROSS FADER ASSIGN**.

- Si le sélecteur **CROSS FADER ASSIGN** est réglé à la position [A] ou [B], le fonctionnement du bouton **FADER START** est couplé à celui du fondu croisé (et découplé du fondu de canal).
- Si le sélecteur **CROSS FADER ASSIGN** est réglé à la position [THRU], le fonctionnement du bouton **FADER START** est couplé à celui du fondu canal (et découplé du fondu croisé).

10 Sélecteur de sortie HEADPHONES (MONO SPLIT/STEREO)

MONO SPLIT :
Le son de la source choisie par le bouton **CUE** de casque est fourni au canal L (gauche), tandis que le son principal est fourni au canal R (droit) (seulement quand [MASTER] est sélectionné avec le bouton **CUE** de casque).

STEREO :
La sortie audio sélectionnée par le bouton **CUE** du casque est fournie en stéréo.

11 Bague HEADPHONES MIXING

Lors d'une rotation dans le sens horaire (vers [MASTER]), le son de sortie principale est produit au casque d'écoute (seulement quand [MASTER] a été sélectionné par le bouton **CUE**). Lors d'une rotation dans le sens antihoraire (vers [CUE]), la sortie du casque devient un mélange du moniteur d'effet et du canal, sélectionné par le bouton **CUE**.

12 Bague de réglage HEADPHONES LEVEL

Pour ajuster le niveau de sortie de la prise du casque. (Plage de réglage : $-\infty$ à 0 dB)

13 Prise de casque d'écoute (PHONES)

14 Sélecteur VIDEO INPUT de canal 1

Réglez sur [DVD], [VIDEO], [S-VIDEO], ou [VIDEO EX] pour correspondre au type de l'entrée raccordée.

15 Sélecteur VIDEO INPUT de canal 2

Réglez sur [DVD], [VIDEO], ou [S-VIDEO] pour correspondre au type de l'entrée raccordée.

16 Sélecteur VIDEO INPUT de canal 3

Réglez sur [DVD], [VIDEO], ou [S-VIDEO] pour correspondre au type de l'entrée raccordée.

17 Sélecteur VIDEO INPUT de canal 4

Réglez sur [DVD], [VIDEO], [S-VIDEO], ou [VIDEO EX] pour correspondre au type de l'entrée raccordée.

18 Bague VIDEO TRIM

Pour ajuster le niveau du signal d'entrée vidéo pour chaque canal.

- Par une rotation dans le sens antihoraire, le niveau de luminance est réduit, finissant par produire un écran noir.
- Par une rotation dans le sens horaire, le niveau de luminance est réduit, finissant par produire un écran blanc.
- A la position centrale, le niveau de luminance est neutre (égal à celui de l'entrée).

19 Sélecteur AUDIO INPUT de canal 1

DVD/LINE :
Pour sélectionner les connecteurs d'entrée **DVD/LINE** (entrée analogique de niveau de ligne).

PHONO :
Pour sélectionner les connecteurs d'entrée **PHONO** (entrée de platine-disque analogique).

20 Sélecteur AUDIO INPUT de canal 2

DVD :
Pour sélectionner les connecteurs d'entrée **DVD**.

LINE :
Pour sélectionner les connecteurs d'entrée **LINE** (entrée analogique de niveau de ligne).

DIGITAL :
Pour sélectionner le connecteur d'entrée **DIGITAL**.

21 Sélecteur AUDIO INPUT de canal 3

DVD :
Pour sélectionner les connecteurs d'entrée **DVD**.

LINE :
Pour sélectionner les connecteurs d'entrée **LINE** (entrée analogique de niveau de ligne).

DIGITAL :
Pour sélectionner le connecteur d'entrée **DIGITAL**.

22 Sélecteur AUDIO INPUT de canal 4

DVD/LINE :
Pour sélectionner les connecteurs d'entrée **DVD/LINE** (entrée analogique de niveau de ligne).

PHONO :
Pour sélectionner les connecteurs d'entrée **PHONO** (entrée de platine-disque analogique).

23 Bague AUDIO TRIM

Pour ajuster le niveau du signal d'entrée audio pour chaque canal. (Plage de réglage : de $-\infty$ à +9 dB. Le réglage est d'environ 0 dB à mi-distance.)

24 Bagues de réglage des aigus d'égaliseur de canal (HI)

Pour ajuster la plage des hautes fréquences de chaque canal. Des paramètres vidéo peuvent aussi être attribués. Cf. p. 34 en ce qui concerne les paramètres vidéo. (Plage de réglage : -26 dB à +6 dB)

25 Bagues de réglage du médium d'égaliseur de canal (MID)

Pour ajuster la plage des moyennes fréquences de chaque canal. Des paramètres vidéo peuvent aussi être attribués. Cf. p. 34 en ce qui concerne les paramètres vidéo. (Plage de réglage : -26 dB à +6 dB)

26 Bagues de réglage des graves d'égaliseur de canal (LOW)

Pour ajuster la plage des basses fréquences de chaque canal. Des paramètres vidéo peuvent aussi être attribués. Cf. p. 34 en ce qui concerne les paramètres vidéo. (Plage de réglage : -26 dB à +6 dB)

27 Indicateur de niveau de canal

Ils affichent le niveau de chaque canal, avec un maintien de crête pendant 2 secondes.

28 Boutons/voyants de repérage CUE par casque

Ces boutons servent à sélectionner de **1 à 4**, **MASTER**, ou **EFFECT CUE**, ce qui vous permet de surveiller la source souhaitée par le casque d'écoute. Si plusieurs boutons sont actionnés simultanément, les sources audio sélectionnées seront mixées. Appuyez une nouvelle fois sur le bouton pour annuler la source sélectionnée. Les boutons non sélectionnés luisent en foncé, tandis que ceux des sources sélectionnées luisent de façon brillante.

29 Curseur du fondu de canal

Pour ajuster le volume du son et le niveau vidéo de chaque canal. (Plage de réglage : $-\infty$ à 0 dB)
La sortie dépend de la courbe de fondu de canal, définie par la bague **CH FADER CURVE**.

30 Sélecteur CROSS FADER ASSIGN

Pour sélectionner vers quel côté (gauche ou droit) du fondu croisé la sortie de chaque canal sera dirigée. (Si plusieurs canaux sont choisis sur le même côté, le résultat sera la somme combinée des canaux.)

A :
Le canal sélectionné est attribué au côté [A] (gauche) du fondu croisé.

THRU :
La sortie du fondu de canal est dirigée telle quelle vers la sortie principale sans passer par le fondu croisé.

B :
Le canal sélectionné est attribué au côté [B] (droit) du fondu croisé.

31 Sélecteur CROSS FADER CURVE

Il permet de sélectionner entre trois types de réponse pour la courbe du fondu croisé.

- À la position de gauche, la courbe produit une hausse rapide du signal. (Dès que le levier de fondu croisé approche du côté [A], le son du canal [B] est produit.)
- A la position de droite, la courbe produit une hausse régulière et neutre sur tout le mouvement du fondu croisé.
- A la position du milieu, une courbe intermédiaire est produite, à mi-course entre les deux courbes mentionnées ci-avant.

32 Bague de niveau de sortie principale vidéo (VIDEO MASTER LEVEL)

Pour ajuster le niveau de luminance de sortie principale vidéo.

33 Sélecteur MONO/STEREO de sortie principale

Quand il est réglé à la position [MONO], la sortie principale audio est produite en monaural (L+R).

34 Bague de niveau de sortie principale audio (AUDIO MASTER LEVEL)

Pour ajuster le niveau de la sortie principale. (Plage de réglage : $-\infty$ à 0 dB)

La sortie principale est la somme combinée des sons provenant des canaux réglés sur [THRU] par le sélecteur **CROSS FADER ASSIGN**; le signal passé par le fondu croisé; et les signaux provenant du microphone 1 et du microphone 2.

35 Indicateur de niveau principal (MASTER L, R)

Ces segments indiquent le niveau de sortie des canaux gauche (L) et droit (R). Ces voyants assurent un maintien de crête pendant 2 secondes.

36 Bague de balance principale (BALANCE)

Elle permet d'ajuster la balance entre canaux G/D pour la sortie principale audio, la sortie de moniteur de cabine, la sortie d'enregistrement et la sortie numérique.

37 Bague de contrôle de niveau (BOOTH MONITOR)

Elle permet d'ajuster le volume de sortie du moniteur de cabine. Le volume peut s'ajuster indépendamment du niveau de sortie principale. (Plage de réglage : $-\infty$ à 0 dB)

38 Sélecteur de courbe du fondu de canal (CH FADER CURVE)

Il permet de sélectionner entre trois types de réponse pour la courbe du fondu de canal. Ce réglage est appliqué de façon égale aux canaux 1 à 4.

- À la position de gauche, la courbe produit une hausse rapide du signal à mesure que le fondu de canal approche de sa position éloignée.
- A la position de droite, la courbe produit une hausse régulière et neutre sur tout le mouvement du fondu de canal.
- A la position du milieu, une courbe intermédiaire est produite, à mi-course entre les deux courbes mentionnées ci-avant.

39 Fente SD CARD

Insérez ici une carte SD comportant des fichiers images JPEG.

40 Bouton UTILITY (MASTER MONITOR, SET UP)

Pour mettre en/hors service (ON/OFF) l'affichage de moniteur principal.

Maintenez le bouton enfoncé pour afficher l'écran de configuration utilitaire.

Le voyant s'allume quand le moniteur principal est affiché. Le voyant clignote quand l'écran de configuration est affiché.

41 Bouton VIDEO EQ (ON/OFF, SET UP)

Pour mettre en/hors service (ON/OFF) l'égaliseur vidéo. Maintenez le bouton enfoncé pour afficher l'écran de configuration d'égaliseur.

Le voyant s'allume quand l'égaliseur est en service (ON) et il clignote lors d'un réglage à l'écran de configuration.

42 Bouton JPEG VIEWER

Pour régler le mode visualiseur JPEG. Le voyant s'allume lors d'un réglage en mode visualiseur JPEG.

43 Bouton VIDEO SOLO MODE

Pour mettre en/hors service (ON/OFF) le mode vidéo solo. Quand le mode vidéo solo est activé (ON), le voyant clignote.

44 Bouton de synchronisation AV au fondu (FADER AV SYNC)

Pour sélectionner si les images traitées par le mode de mixage vidéo sont couplées aux sons.

Le voyant clignote lors d'un couplage.

45 Bague de sélection de canal d'effet (CH SELECT)

Il permet de sélectionner le canal auquel les effets seront appliqués. Quand [MIC] est sélectionné, les effets sont appliqués autant au microphone 1 qu'au microphone 2.

46 Bague VIDEO FX PATTERN/TEXT BANK

Pour sélectionner les effets vidéo, les motifs d'effets vidéo et les banques de texte.

47 Bague de paramètre d'effet 1 (TIME/PARAMETER)

Pour ajuster les paramètres de l'effet sélectionné.

- Si cette bague est tournée en appuyant sur le bouton **TAP**, la valeur BPM directe peut être définie manuellement.

48 Bague de paramètre d'effet 2 (LEVEL/DEPTH)

Pour ajuster les paramètres quantitatifs de l'effet sélectionné.

49 Bouton TAP

Le BPM est calculé à partir des intervalles auxquels le bouton **TAP** est actionné.

50 Bouton/voyant d'effet (EFFECT ON/OFF)

Il active (ON) ou désactive (OFF) l'effet sélectionné.

A la mise sous tension, le bouton s'allume (désactivation (OFF) de l'effet par défaut). Le voyant clignote quand les effets sont validés (ON).

51 Levier de fondu croisé (A/B)

Il fournit le son attribué aux côtés [A] et [B] selon le réglage de la commande **CROSS FADER ASSIGN** et il est assujéti à la courbe de fondu croisé, sélectionnée par le sélecteur de courbe **CROSS FADER CURVE**.

CONNEXIONS

Coupez toujours l'interrupteur d'alimentation et débranchez la fiche d'alimentation au niveau de la prise secteur avant d'effectuer ou de modifier les branchements.

BRANCHEMENT DES ENTRÉES

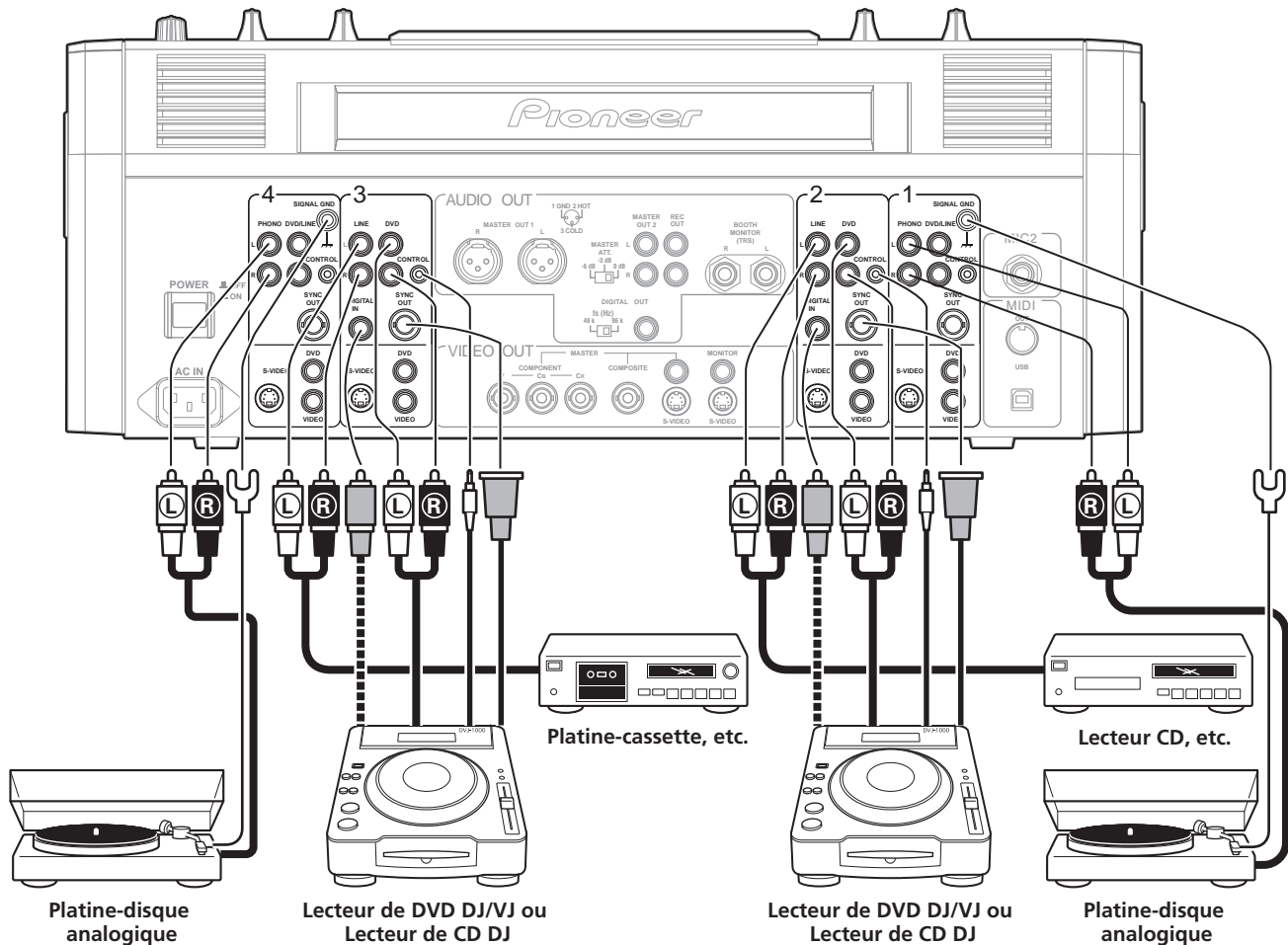

Lecteurs de DVD DJ/VJ ou lecteurs de CD DJ de Pioneer

Connexion de câble audio

Branchez les connecteurs de sortie audio d'un lecteur de DVD DJ/VJ ou d'un lecteur de CD DJ sur les connecteurs d'entrée **DVD**, d'entrée **DVD/LINE**, ou d'entrée **LINE**; branchez ensuite le câble de commande sur le connecteur **CONTROL** du même canal.

Réglez le sélecteur **AUDIO INPUT** du canal connecté (sur le panneau supérieur de cet appareil) sur **[DVD]**, **[LINE]**, ou **[DVD/LINE]**, afin de convenir aux connecteurs d'entrée sélectionnés.

Lorsque vous établissez une connexion numérique, raccordez le connecteur de sortie coaxiale numérique du lecteur de DVD DJ/VJ ou du lecteur de CD DJ au connecteur **DIGITAL IN** du canal 2 ou 3 sur cette table de mixage.

Connexion du câble vidéo

Branchez les connecteurs de sortie vidéo d'un lecteur de DVD DJ/VJ ou d'un lecteur de CD DJ sur les connecteurs d'entrée vidéo de l'appareil, puis branchez un câble de signal de synchronisation (vendu séparément) sur le connecteur de sortie du signal de synchronisation de cet appareil. Réglez le sélecteur **VIDEO INPUT** du canal connecté (sur le panneau supérieur de cet appareil) sur **[DVD]**, **[VIDEO]**, ou **[S-VIDEO]**, afin de convenir aux connecteurs d'entrée sélectionnés.

Branchement d'une platine-disque analogique

Raccordez les câbles de sortie audio d'une platine-disque analogique sur les connecteurs d'entrée **PHONO** de Canal 1 à 4, puis réglez le sélecteur **AUDIO INPUT** du canal raccordé (sur le panneau supérieur de cet appareil) sur **[PHONO]**. L'entrée **PHONO** de cet appareil prend en compte les cellules de lecture MM.

Connectez le fil de terre provenant d'une platine-disque analogique sur la borne **SIGNAL GND** du SVM-1000.

- Remarquez qu'aucun connecteur d'entrée **PHONO** n'est prévu pour les canaux 2 et 3.

Branchement d'autres dispositifs de sortie de niveau de ligne

Pour utiliser une platine-cassette ou un lecteur de CD ordinaire, branchez ses connecteurs de sortie audio sur un des connecteurs d'entrée **LINE** (canal 1 à 4) du SVM-1000.

BRANCHEMENT DES SORTIES

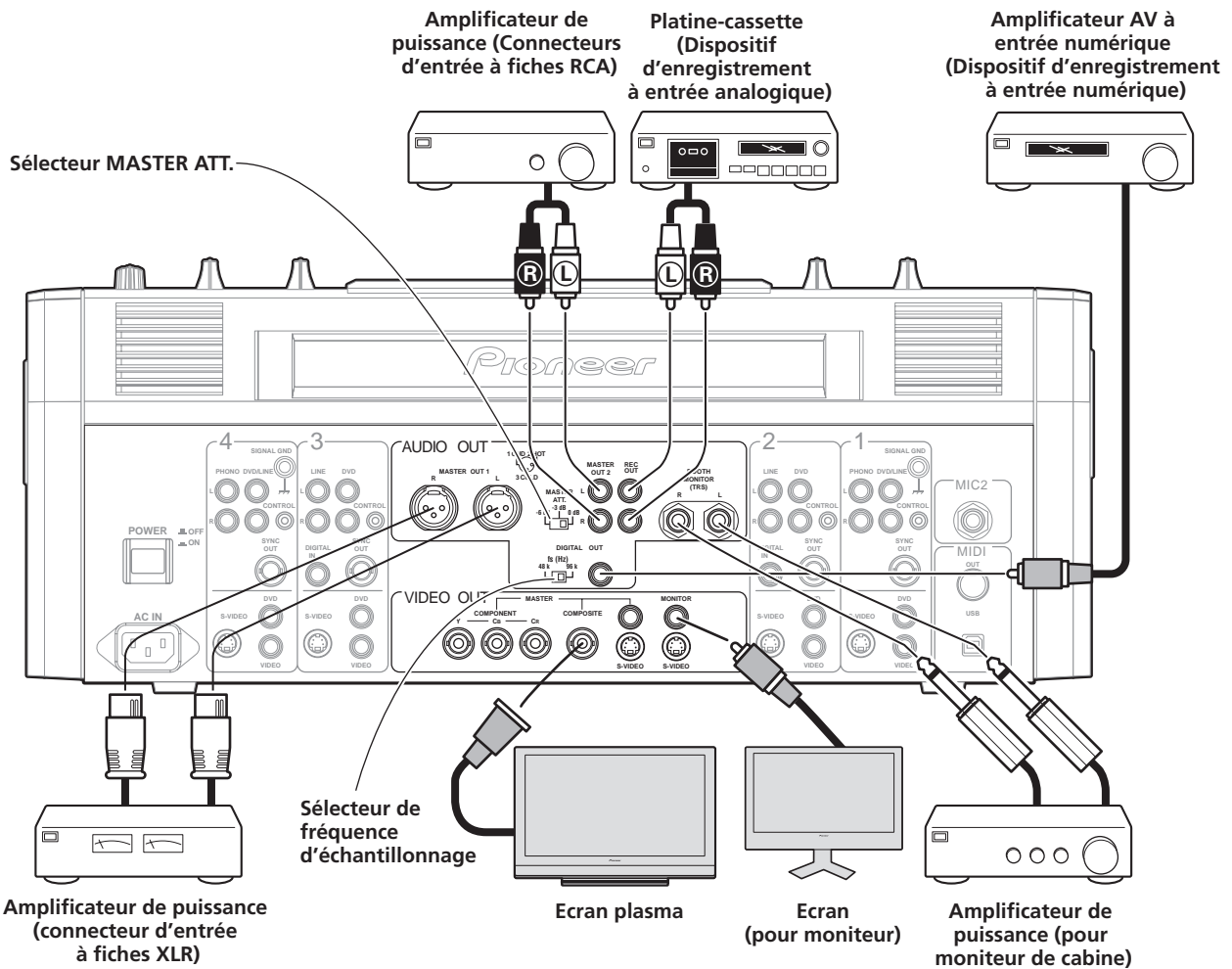

Sortie principale audio

Cet appareil est muni de sorties symétriques **MASTER OUT 1** (pour fiches XLR) et de sorties asymétriques **MASTER OUT 2** (pour fiches RCA).

Au moyen du sélecteur **MASTER ATT.**, ajustez le niveau de sortie de manière à correspondre à la sensibilité d'entrée de l'ampli de puissance utilisé.

Si le sélecteur **MONO/STEREO** du pupitre d'exploitation est réglé sur **[MONO]**, la sortie principale sera une combinaison monaurale des canaux gauche et droit (L+R).

Sortie au moniteur de cabine

Sortie TRS pour fiche téléphonique de $\varnothing 6.3$ mm. Le volume sonore peut s'ajuster par la bague de niveau **BOOTH MONITOR**, quel que soit le réglage du niveau de sortie principale.

Sortie d'enregistrement

Connecteurs de sortie pour l'enregistrement, acceptant des fiches RCA.

Sortie numérique

Connecteur de sortie numérique coaxiale, acceptant des fiches RCA. La fréquence d'échantillonnage peut être réglée au format 96 kHz/24 bits ou au format 48 kHz/24 bits pour convenir à l'appareil raccordé.

Coupez l'alimentation électrique avant de changer la position du sélecteur.

Sortie principale vidéo

Prend à compte les sorties à composantes, composite (connecteur RCA, BNC) et S-VIDEO.

Sortie sur moniteur

Prend en compte les sorties composite et S-VIDEO.

BRANCHEMENT D'UN MICROPHONE ET D'UN CASQUE

Microphone

Un microphone à fiche de type XLR ou téléphonique de \varnothing 6,3 mm peut être branché sur le connecteur **MIC 1** du pupitre d'exploitation (panneau supérieur).

La prise **MIC 2** du panneau de connexion (à l'arrière) permet de brancher un microphone muni d'une fiche téléphonique de \varnothing 6,3 mm.

- Quand vous utilisez un microphone, réglez l'interrupteur **MIC** du pupitre d'exploitation sur **[ON]** ou **[TALK OVER]** et agissez sur la bague **LEVEL** selon les besoins. Quand vous n'utilisez pas le microphone, il est conseillé de régler l'interrupteur **MIC** sur **[OFF]** et de tourner la bague **LEVEL** à fond dans le sens antihoraire vers le côté **[-∞]**.

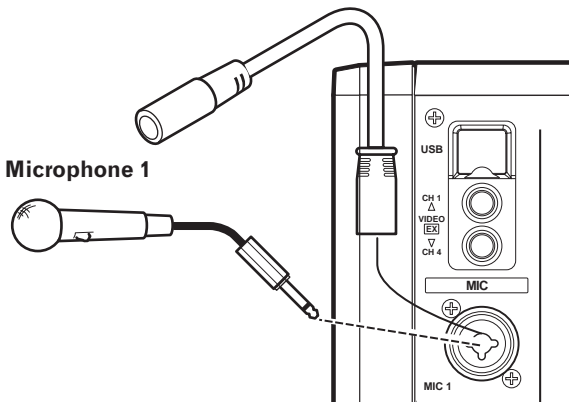

Microphone 1

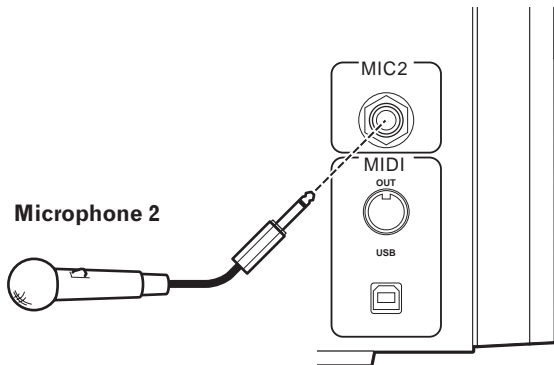

Microphone 2

Casque d'écoute

La prise **PHONES** sur la surface supérieure du pupitre d'exploitation permet le branchement d'un casque d'écoute, muni d'une fiche téléphonique stéréo de \varnothing 6,3 mm.

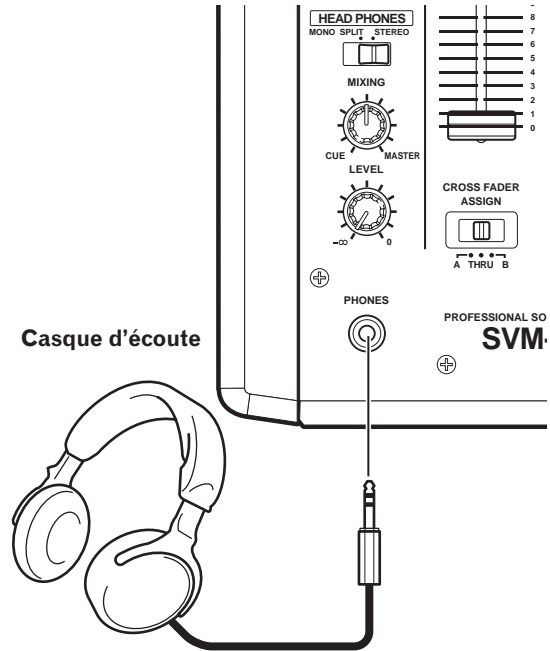

Casque d'écoute

Connecteur vidéo externe

Vous pouvez raccorder une caméra, un lecteur de DVD ou un autre dispositif de sortie vidéo sur les connecteurs d'entrée vidéo **CH1/CH4** sur le pupitre d'exploitation (panneau supérieur).

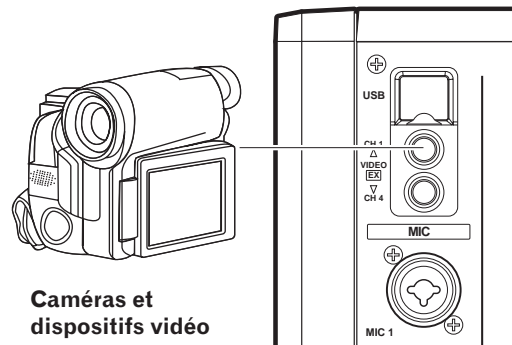

Caméras et dispositifs vidéo

BRANCHEMENT DU CORDON D'ALIMENTATION

Branchez le cordon d'alimentation en dernier lieu.

Lorsque toutes les connexions sont terminées, branchez un bout du cordon d'alimentation fourni sur la prise d'alimentation (AC IN) du panneau arrière et l'autre bout sur une prise secteur ordinaire ou sur la prise d'alimentation auxiliaire d'un amplificateur. Pour cette connexion, utilisez uniquement le cordon d'alimentation fourni.

DÉMARCHES DE BASE

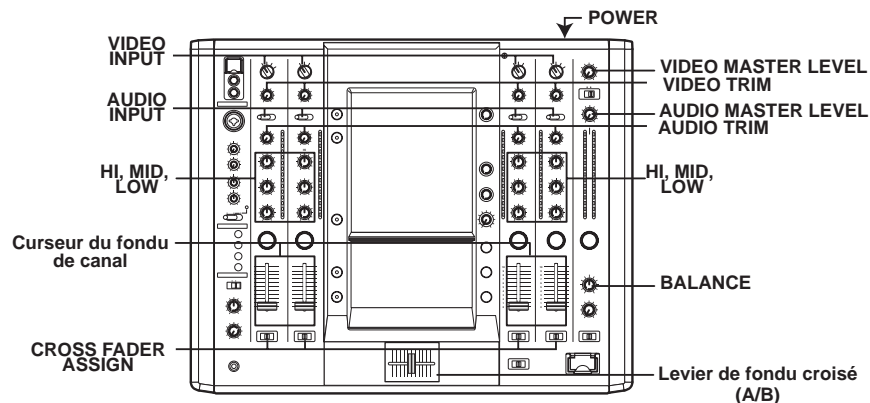

- 1 Réglez l'interrupteur **POWER** du panneau arrière sur **[ON]**.
- 2 Réglez le sélecteur **AUDIO INPUT** pour le canal souhaité de manière à correspondre au type de composant connecté.
 - A l'emploi de l'entrée DVD, réglez sur **[DVD]**.
 - A l'emploi de l'entrée LINE, réglez sur **[LINE]**.
 - A l'emploi de l'entrée DVD/LINE, réglez sur **[DVD/LINE]**.
 - A l'emploi de l'entrée DIGITAL, réglez sur **[DIGITAL]**.
 - A l'emploi de l'entrée PHONO, réglez sur **[PHONO]**.
- 3 Utilisez le sélecteur **VIDEO INPUT** pour le canal sélectionné afin de choisir l'entrée vidéo.
- 4 Utilisez la bague **AUDIO TRIM** pour ajuster le niveau d'entrée de chaque canal.
- 5 Utilisez la bague **VIDEO TRIM** pour ajuster le niveau d'entrée de chaque canal.
- 6 Ajustez la tonalité au moyen des bagues d'égaliseur de canal (**HI, MID, LOW**).
- 7 Ajustez le niveau sonore du canal souhaité au moyen du levier de fondu de canal.
- 8 Pour utiliser le fondu croisé sur le canal sélectionné, réglez le sélecteur **CROSS FADER ASSIGN** au canal A ou au canal B de fondu croisé, puis actionnez le levier de fondu croisé (**A/B**).
 - Si vous n'utilisez pas le fondu croisé, réglez le sélecteur **CROSS FADER ASSIGN** sur **[THRU]**.
- 9 Servez-vous de la bague **AUDIO MASTER LEVEL** pour ajuster le volume sonore d'ensemble.
- 10 Utilisez la bague **VIDEO MASTER LEVEL** pour ajuster le niveau de luminosité d'ensemble.
- 11 Servez-vous de la bague **BALANCE** pour ajuster la balance sonore entre la gauche et la droite.

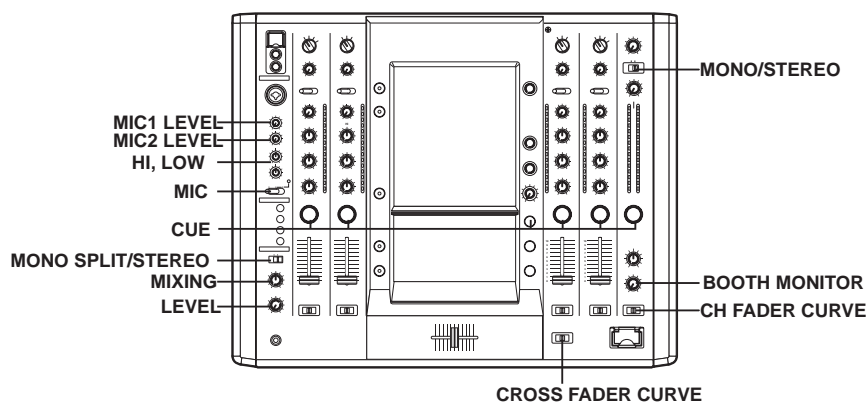

Sélection de son stéréo ou monaural

Lorsque le sélecteur **MONO/STEREO** est réglé sur **[MONO]**, la sortie principale audio devient une combinaison monaurale des canaux gauche et droit (L+R).

Entrée de microphone

1 A l'emploi d'un microphone, réglez le sélecteur MIC sur **[ON]** ou sur **[TALK OVER]**.

Lors d'un réglage sur **[TALK OVER]**, toutes les sources sonores autre que le microphone sont atténuées de 20 dB (valeur par défaut) chaque fois qu'un son de -15 dB ou plus (valeur par défaut) est entré. Ces valeurs par défaut peuvent être modifiées lors de la configuration du matériel (page 42).

2 Ajustez le volume sonore de MIC 1 au moyen de la bague MIC 1 LEVEL et servez-vous de la bague MIC 2 LEVEL pour ajuster le volume sonore de MIC 2.

3 Servez-vous des bagues d'égaliseur de microphone (HI, LOW) pour ajuster la tonalité des sons du microphone.

- La fonction d'égaliseur de microphone agit simultanément sur les microphones 1 et 2.

Sortie du moniteur de cabine

1 Servez-vous de la bague de niveau BOOTH MONITOR pour ajuster le volume sonore.

- La bague de niveau **BOOTH MONITOR** peut servir pour ajuster le volume sonore indépendamment de la bague **AUDIO MASTER LEVEL**.
- Faites appel à la configuration du matériel (page 42) pour définir si le son du microphone sera fourni ou non au moniteur de cabine.

Sortie de casque d'écoute

1 Servez-vous des boutons CUE de casque (canaux 1 à 4, MASTER, EFFECT CUE) pour sélectionner la source.

- Le bouton **CUE** choisi s'allume de façon brillante.

2 Réglez le sélecteur HEADPHONES (MONO SPLIT/STEREO).

- Lors d'un réglage à la position **[MONO SPLIT]**, le son sélectionné par le bouton **CUE** de casque est fourni au canal gauche, tandis que le son principal l'est au canal droit (seulement si le bouton **MASTER CUE** est activé).
- Lors d'un réglage à la position **[STEREO]**, les sons sélectionnés par le bouton **CUE** de casque sont fournis en stéréo.

3 Lorsque **[MONO SPLIT]** est sélectionné, servez-vous de la bague HEADPHONES MIXING pour ajuster la balance des sons entre le canal gauche (les sons sélectionnés par le bouton headphone CUE) et le canal droit (les sons principaux).

- Lorsque la bague **HEADPHONES MIXING** est tournée dans le sens horaire (vers **[MASTER]**), la sortie principale augmente (seulement si le bouton **MASTER CUE** est activé). Lors d'une rotation de le sens antihoraire (vers **[CUE]**), les sons sélectionnés par le bouton **CUE** augmentent.

4 Servez-vous de la bague HEADPHONES LEVEL pour ajuster le volume sonore du casque d'écoute.

SÉLECTION DE COURBE DE FONDU

La réponse du changement de volume sonore par la commande de fondu peut être ajustée selon trois types.

Servez-vous du sélecteur **CH FADER CURVE** pour choisir la courbe de réponse du fondu de canal souhaitée.

- À la position de gauche, la courbe produit une hausse rapide du signal à mesure que le fondu de canal approche de sa position éloignée.
- A la position de droite, la courbe produit une hausse régulière et neutre sur tout le mouvement du fondu de canal.
- A la position du milieu, une courbe intermédiaire est produite, à mi-course entre les deux courbes mentionnées ci-avant.
- Ce réglage s'applique de la même façon aux canaux 1 à 4.

Utilisez le sélecteur **CROSS FADER CURVE** pour définir la réponse de courbe de fondu croisé.

- À la position de gauche, la courbe produit une hausse rapide du signal. (Dès que le levier de fondu croisé approche du côté **[A]**, le son du canal **[B]** est produit.)
- A la position de droite, la courbe produit une hausse régulière et neutre sur tout le mouvement du fondu croisé.
- A la position du milieu, une courbe intermédiaire est produite, à mi-course entre les deux courbes mentionnées ci-avant.
- Ce réglage produit des effets de courbe égaux sur les côtés A et B.

UTILISATION DE LA FONCTION DE FONDU VIDÉO

La fonction de fondu vidéo comprend la fonction de fondu croisé et la fonction de commutation de canal.

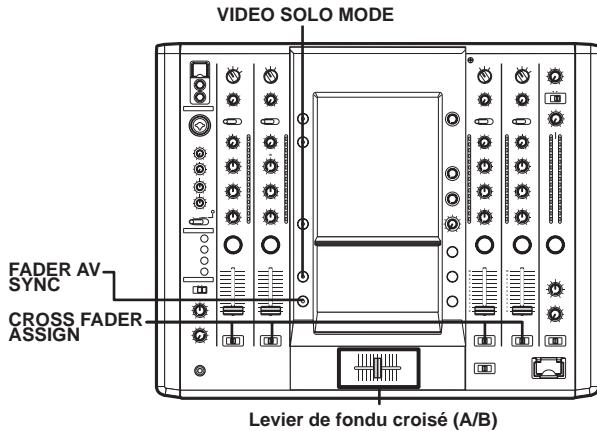

UTILISATION DU FONDU CROISÉ VIDÉO

Le fondu croisé vidéo permet de manipuler des images vidéo.

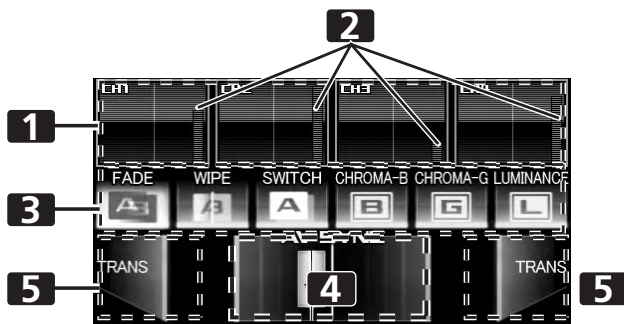

1	Moniteur de canal / Commutateur de canal vidéo	Pour surveiller les vidéos provenant de chaque canal (1 à 4). Touchez le moniteur de canal pour activer ou désactiver la sortie vidéo de chaque canal.
2	Niveau vidéo	Pour indiquer le niveau de sortie vidéo. Apparaît en rouge quand FADER AV SYNC est activé (ON), et apparaît en vert quand FADER AV SYNC est désactivé (OFF).
3	Bouton d'effet de mixage vidéo	Pour sélectionner les effets à appliquer au fondu croisé vidéo.
4	Fondu croisé	Fondu croisé vidéo
5	Bouton de transfert [TRANS]	La vidéo sur le côté touché sera fournie aussi longtemps que le bouton est enfoncé.

1 Au moyen du sélecteur CROSS FADER ASSIGN, sélectionnez le Canal A ou le Canal B du fondu croisé.

- Lors d'une attribution au Canal [A], le bord du moniteur de prévisionnage de canal apparaît en bleu; lors d'une attribution au Canal [B], le bord du moniteur de prévisionnage de canal apparaît en rouge. Lors d'une attribution à [THRU], le bord apparaît en gris.
- Quand un JPEG est attribué, l'onglet du moniteur de canal est affiché comme [JPEG].

2 Touchez le bouton d'effet de mixage vidéo pour choisir un effet de mixage vidéo.

- Le bouton sélectionné apparaît en surbrillance et une animation sera affichée.
- Pour chaque effet, reportez-vous à page 16.

3 Actionnez le fondu croisé vidéo.

- Les images vidéo changeront à mesure que les effets de mixage vidéo sont appliqués.
- Quand FADER AV SYNC est activé, [AV SYNC] sera affiché en fondu croisé vidéo, et le fondu croisé vidéo se produira en synchronisation avec le fondu croisé sonore. Le fait de toucher le fondu croisé vidéo vous permet de manipuler les images pendant que vous le touchez. Relâchez pour revenir à la même position que le fondu croisé.
- Quand FADER AV SYNC est désactivé, [AV SYNC] ne sera pas affiché; le fondu croisé et le fondu croisé vidéo peuvent alors être utilisés indépendamment.
- Quand le bouton [TRANS] est touché, la vidéo touchée sera fournie pendant le temps que le bouton est actionné.
- Quand toutes les attributions de fondu croisé sont réglées sur [THRU], le fondu croisé vidéo et le bouton [TRANS] apparaissent en gris; en cas d'attribution, les boutons fonctionnent comme fondu croisé vidéo, les boutons [TRANS] sur le côté [A] apparaissant en bleu et ceux sur le côté [B] apparaissant en rouge.

UTILISATION DU COMMUTATEUR DE CANAL VIDÉO

Le commutateur de canal vidéo activera et désactivera la sortie vidéo quand le moniteur de canal est touché.

1 Touchez le moniteur de canal.

- La vidéo peut être commutée.
- Quand FADER AV SYNC est activé (ON), le niveau vidéo apparaît en rouge et les images peuvent être manipulées en touchant le moniteur de canal. Quand le commutateur est relâché, l'état de la sortie devient le même que le fondu de canal.
- Quand FADER AV SYNC est désactivé (OFF), le niveau vidéo apparaît en vert, tandis que le fondu de canal et le commutateur de canal vidéo peuvent être actionnés indépendamment.

UTILISATION DE LA FONCTION DE FONDU VIDÉO

UTILISATION EN MODE SOLO

Quand le mode solo est activé (ON), le bord du moniteur de prévisionnage du canal choisi devient blanc et les images du canal touché seront fournies de façon indépendante. La commutation peut être utilisée pour changer la vidéo.

En combinant avec l'activation/désactivation (ON/OFF) du bouton **FADER AV SYNC**, toute une gamme d'opérations est possible.

A chaque mise sous tension de l'appareil, le mode solo est désactivé (OFF) comme réglage par défaut.

Quand le mode solo est activé (ON), le bouton du mode solo clignote.

Mode solo activé (ON)

Quand FADER AV SYNC est activé (ON)

- Le fait de toucher le moniteur de canal fournira indépendamment les images du canal sélectionné.
- Les images vidéo changeront en fonction du timing par le fonctionnement du fondu de canal.

Quand FADER AV SYNC est désactivé (OFF)

- Quand le moniteur de canal est touché, la vidéo touchée sera fournie de façon indépendante.

Lors du passage de FADER AV SYNC de l'activation (ON) à la désactivation (OFF), la position originale du fondu de canal sera maintenue jusqu'à ce que le moniteur de canal soit à nouveau touché.

Le fonctionnement du fondu croisé vidéo et le bouton **[TRANS]** ne sont pas pris en compte en mode SOLO.

TABLEAU DES EFFETS DE MIXAGE VIDÉO

Effets de mixage vidéo

No.	Nom	Description de l'effet
1	FADE	Commute la vidéo pendant le mixage.
2	WIPE	Commute la vidéo pendant un fondu à volet.
3	SWITCH	Commute instantanément (sans mixage).
4	CHROMA-B	Commute la vidéo en rendant la vidéo transparente à partir de ses composantes bleues et en combinant les vidéos.
5	CHROMA-G	Interchange en rendant la vidéo transparente à partir de ses composantes vertes et en combinant les vidéos.
6	LUMINANCE	Interchange en rendant la vidéo transparente à partir des sections à faible luminosité et en combinant les vidéos.

UTILISATION DE LA FONCTION D'EFFET

Cette fonction vous permet d'appliquer des effets aux sons/images du canal sélectionné. Parmi ceux-ci, les effets BEAT couplés au BPM, les effets TOUCH contrôlés par l'écran tactile et les effets TEXT agissant sur les caractères affichés avec effets selon le rythme de la plage musicale.

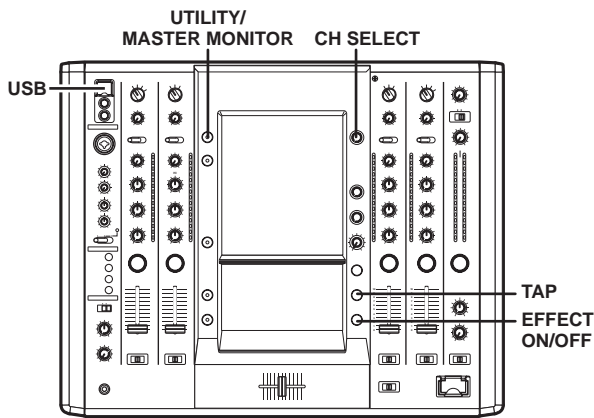

Quand le moniteur principal est activé

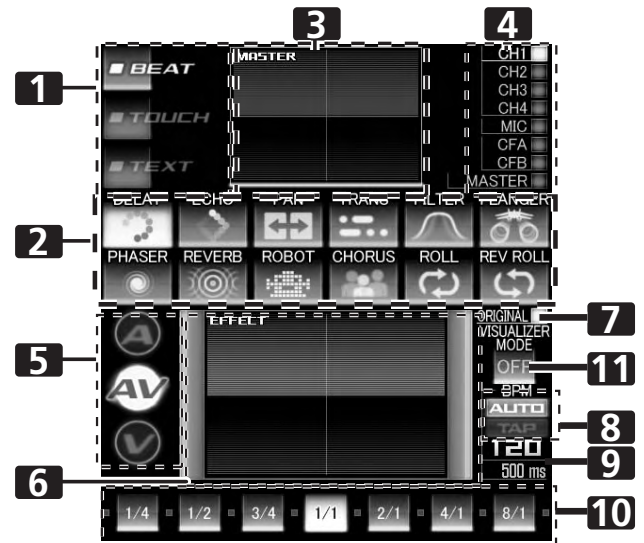

UTILISATION DES EFFETS DE BATTEMENT (BEAT)

Les effets BEAT peuvent être définis instantanément en synchronisation avec le BPM (Battements Par Minute) de la plage, ce qui vous permet d'appliquer divers effets au rythme, même pendant des interprétations en direct.

Quand le moniteur principal est désactivé

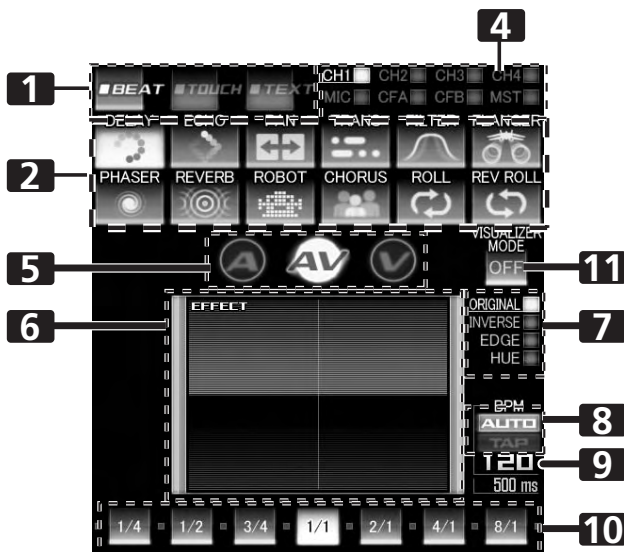

1	Bouton de catégorie d'effet	Pour sélectionner la catégorie des effets que vous souhaitez appliquer. Sélectionnez enter [BEAT] (rouge), [TOUCH] (bleu), and [TEXT] (vert).
2	Sélecteurs d'effet	Sélectionnez et touchez l'icone de l'effet souhaité parmi les 12 effets BEAT.
3	Moniteur de sortie MASTER	Quand le moniteur principal est activé, il affiche la sortie principale.
4	Affichage de sélection du canal	Utilisez la bague CH SELECT pour sélectionner la fréquence à laquelle vous souhaitez appliquer l'effet de battement.
5	Sélecteurs de mode d'effet	A : Touchez pour appliquer l'effet seulement aux signaux audio. AV : Touchez pour appliquer l'effet aux signaux audio et vidéo. V : Touchez pour appliquer l'effet seulement aux signaux vidéo.
6	Moniteur EFFECT vidéo	Pour surveiller les résultats de l'effet.
7	Affichage de motif d'effet vidéo	Tournez la bague VIDEO FX PATTERN/TEXT BANK pour sélectionner le motif d'effet vidéo. Quand l'effet BEAT est validé, vous pouvez choisir entre [ORIGINAL]/[INVERSE]/[EDGE]/[HUE].
8	Bouton [BPM AUTO/TAP]	Touchez pour permuter la méthode de mesure du BPM entre AUTO et TAP.
9	Affichage de BPM/Paramètre	Pour afficher le BPM mesuré et les paramètres d'effet.
10	Bouton de battement/Affichage de battement	Touchez pour sélectionner le facteur de multiplication du battement calculé à partir du BPM pour la synchronisation des effets.
11	Bouton [VISUALIZER MODE]	Pour créer en interne une image vidéo à laquelle les effets peuvent être appliqués.

1 Touchez le bouton [BPM AUTO/TAP] pour sélectionner le mode de mesure du BPM (=Battement Par Minute).

AUTO : Le BPM est automatiquement mesuré à partir du signal musical entré.

TAP : Tapotez sur le bouton **TAP** avec le doigt pour saisir manuellement le BPM.

- A chaque mise sous tension, le réglage [**AUTO**] est sélectionné par défaut.
- Le mode sélectionné ([**AUTO**]/[**TAP**]) apparaîtra sur l'affichage.
- Si un BPM ne peut pas être mesuré automatiquement, l'indication BPM clignotera sur l'affichage.
- La plage de mesure du mode AUTO va de BPM=70 à 180. **Selon les plages, il se peut que le BPM ne soit pas mesuré exactement.** Dans ces cas, faites appel au mode TAP pour saisir manuellement le BPM.

[Saisie manuelle du BPM au moyen du bouton TAP]

Si le bouton **TAP** est tapoté plus de deux fois selon la mesure (une note noire), la longueur moyenne sera définie comme le BPM.

- Une pression sur le bouton **TAP** pendant le mode [**AUTO**] fera passer le mode de mesure BPM à [**TAP**], et la longueur entre les tapotements sera mesurée.
- Quand un BPM est défini au moyen du bouton **TAP**, le facteur de multiplication devient [**1/1**] ou [**4/1**] (selon l'effet), et la durée de l'effet sera définie soit à la longueur de 1 battement (une note noire) soit à 4 battements.
- Faites tourner la bague **TIME/PARAMETER** en appuyant sur le bouton **TAP** pour poser directement le BPM.

2 Touchez le bouton de catégorie d'effet [BEAT].

- Le bouton [**BEAT**] sera mis en surbrillance et une animation apparaîtra.
- L'écran d'effet BEAT apparaît alors.
- A chaque mise sous tension, le réglage [**BEAT**] est sélectionné par défaut.

3 Utilisez les sélecteurs d'effet pour choisir un type d'effet.

- Le bouton sélectionné sera mis en surbrillance et une animation apparaîtra.
- Pour trouver une description de chaque effet, reportez-vous à page 23.

4 Utilisez la bague CH SELECT pour sélectionner le canal auquel vous souhaitez appliquer l'effet.

- L'affichage de canal de l'effet sélectionné sera mis en surbrillance.
- Si vous choisissez [**MIC**], l'effet audio sera appliqué à la fois à MIC 1 et MIC 2. Il n'y aura aucun effet sur la vidéo.
- A la mise sous tension, [**MASTER**] sera sélectionné.

5 Touchez le sélecteur de mode d'effet pour choisir le mode d'effet.

- Le bouton sélectionné sera mis en surbrillance et une animation apparaîtra.

A : L'effet sera appliqué uniquement aux signaux audio.

AV : L'effet sera appliqué aux signaux audio et vidéo.

V : L'effet sera appliqué uniquement aux signaux vidéo.

- A la mise sous tension, [**AV**] sera sélectionné.

6 Touchez le bouton de battement pour choisir le facteur de multiplication du battement en vue de la synchronisation de l'effet.

- Sélectionnez le nombre de battements, calculé à partir du BPM.
- Le bouton de battement sélectionné sera mis en surbrillance.
- Un temps d'effet, correspondant au facteur de multiplication du battement, sera automatiquement défini.

[Exemple] Quand le BPM=120

1/1 = 500 ms

1/2 = 250 ms

2/1 = 1000 ms

7 Réglez le bouton EFFECT ON/OFF sur ON (activé) afin de valider l'effet.

- Chaque pression sur le bouton fait alterner l'activation (ON) et la désactivation (OFF) de l'effet (à chaque mise sous tension, la fonction revient par défaut à OFF (désactivé)).
- Le bouton clignote quand l'effet est validé (ON).

Caractère

Tournez la bague **VIDEO FX PATTERN/TEXT BANK** pour sélectionner le caractère vidéo pour l'effet vidéo sélectionné.

Pour des descriptions sur le changement de caractère vidéo causé par la rotation de la bague **VIDEO FX PATTERN/TEXT BANK**, reportez-vous à page 24.

Paramètre 1

Tournez la bague **TIME/PARAMETER** pour ajuster les paramètres temporels de l'effet sélectionné.

Pour des descriptions sur les changements du Paramètre 1, causés par la rotation de la bague **TIME/PARAMETER**, reportez-vous à page 23.

Paramètre 2

Tournez la bague **LEVEL/DEPTH** pour ajuster les paramètres quantitatifs de l'effet sélectionné.

Pour des descriptions sur les changements du Paramètre 2, causés par la rotation de la bague **LEVEL/DEPTH**, reportez-vous à page 23.

MODE DE VISUALISEUR

Une vidéo est créée par l'appareil et les effets peuvent y être appliqués.

Cette fonction est utile quand aucune entrée vidéo n'est présente.

UTILISATION DES EFFETS TACTILES (TOUCH)

Grâce aux effets TOUCH, de nombreux effets peuvent être créés en touchant le moniteur de performance EFFECT vidéo.

Quand le moniteur principal est désactivé

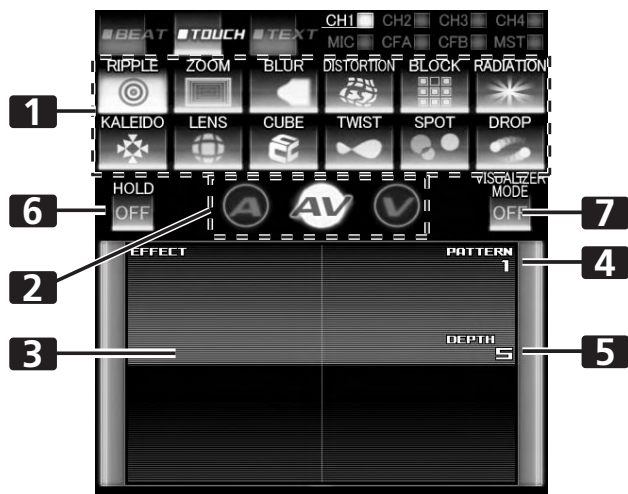

Quand le moniteur principal est activé

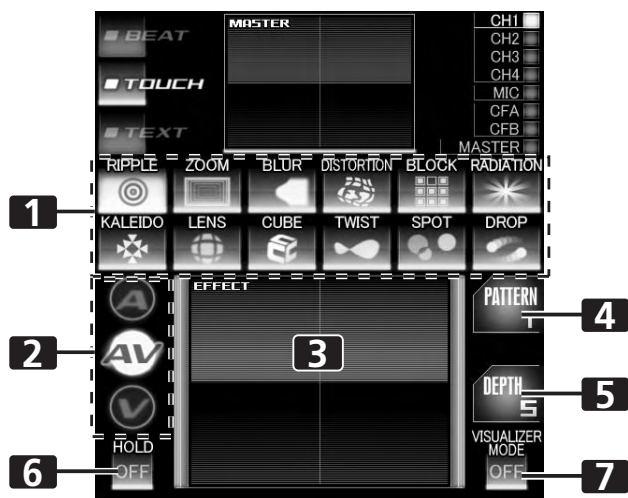

1	Sélecteurs d'effet	Sélectionnez et touchez l'icone de l'effet souhaité parmi les 12 effets TOUCH.
2	Sélecteurs de mode d'effet	A : Touchez pour appliquer l'effet seulement aux signaux audio. AV : Touchez pour appliquer l'effet aux signaux audio et vidéo. V : Touchez pour appliquer l'effet seulement aux signaux vidéo.
3	Moniteur de performance EFFECT vidéo	Touchez pour changer l'information d'emplacement pour les effets TOUCH.
4	Affichage de motif d'effet vidéo	Tournez la bague VIDEO FX PATTERN/TEXT BANK pour sélectionner le motif d'effet vidéo. Le motif diffère selon le type d'effet.
5	Affichage de paramètre	Il affiche le paramètre d'effet TOUCH.

6	Bouton [HOLD]	Touchez pour maintenir l'effet obtenu en touchant le moniteur de performance EFFECT vidéo.
7	Bouton [VISUALIZER MODE]	Pour créer en interne une image vidéo à laquelle les effets TOUCH peuvent être appliqués.

- Touchez le bouton de catégorie d'effet [TOUCH].**
 - Le bouton [TOUCH] sera mis en surbrillance et une animation apparaîtra.
 - L'écran d'effet TOUCH apparaît alors.
- Sélectionnez un effet au moyen des sélecteurs d'effet.**
 - Le bouton sélectionné sera mis en surbrillance et une animation apparaîtra.
 - Pour trouver une description de chaque effet, reportez-vous à page 25.
- Utilisez la bague CH SELECT pour sélectionner le canal auquel vous souhaitez appliquer l'effet.**
 - Le canal de l'effet sélectionné sera mis en surbrillance.
 - Si vous choisissez [MIC], l'effet audio sera appliqué à la fois à MIC 1 et MIC 2. Il n'y aura aucun effet sur la vidéo.
- Touchez le sélecteur de mode d'effet pour choisir le mode d'effet.**
 - Le bouton sélectionné sera mis en surbrillance et une animation apparaîtra.
- Réglez le bouton EFFECT ON/OFF sur ON (activé) afin de valider l'effet.**
 - Chaque pression sur le bouton fait alterner l'activation (ON) et la désactivation (OFF) de l'effet (à chaque mise sous tension, la fonction revient par défaut à OFF (désactivé)).
 - Le bouton clignote quand l'effet est validé (ON).
- Touchez le moniteur de performance d'effet vidéo pour changer l'information d'emplacement pour l'effet.**
 - Quand le bouton [HOLD] est activé (ON), la plage comprise entre le point ou l'affichage est touché et celui ou il est relâché sera mémorisée et sortie de façon répétée.
 - Chaque fois que le bouton [HOLD] est touché, il permute entre l'activation (ON) et la désactivation (OFF).
 - A la mise sous tension, le réglage revient par défaut sur OFF (désactivé).

Motif

Tournez la bague **VIDEO FX PATTERN/TEXT BANK** pour sélectionner le motif d'effet vidéo pour l'effet vidéo sélectionné. Pour des descriptions sur le changement de motif vidéo, causé par la rotation de la bague **VIDEO FX PATTERN/TEXT BANK**, reportez-vous à page 25.

Paramètre 1

Tournez la bague **TIME/PARAMETER** pour ajuster les paramètres temporels pour l'effet sélectionné.

Pour des descriptions sur les changements du Paramètre 1, causés par la rotation de la bague **TIME/PARAMETER**, reportez-vous à page 25.

Paramètre 2

Tournez la bague **LEVEL/DEPTH** pour ajuster les paramètres quantitatifs pour l'effet sélectionné.

Pour des descriptions sur les changements du Paramètre 2, causés par la rotation de la bague **LEVEL/DEPTH**, reportez-vous à page 25.

MODE DE VISUALISER

Une vidéo est créée par l'appareil et les effets TOUCH peuvent y être appliqués.

Cette fonction est utile quand aucune entrée vidéo n'est présente.

UTILISATION DE LA FONCTION D'EFFET

UTILISATION DES EFFETS DE TEXTE (TEXT)

Les effets TEXT peuvent être définis instantanément en synchronisation avec le BPM (Battements Par Minute) de la plage, ce qui vous permet d'appliquer divers effets TEXT au rythme.

Quand le moniteur principal est désactivé

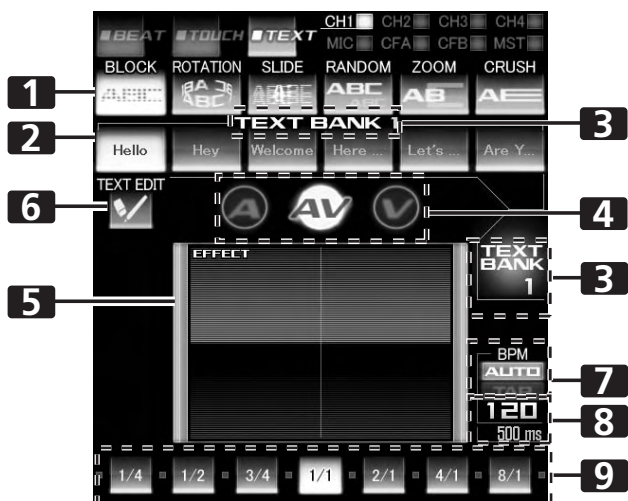

Quand le moniteur principal est activé

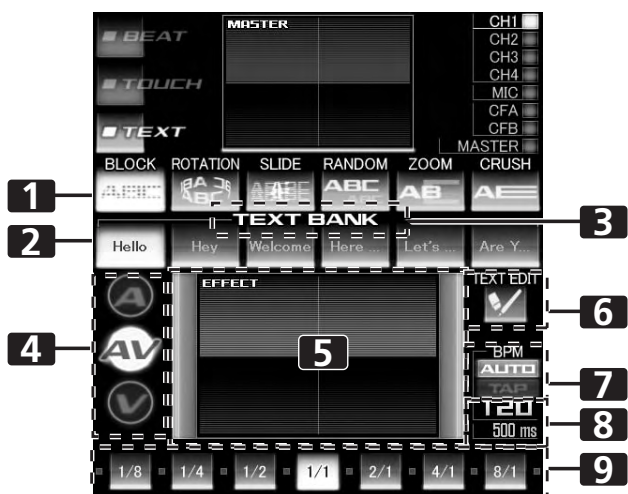

1	Sélecteurs de mouvement	Sélectionnez et touchez l'icone du mouvement souhaité parmi les 6 mouvements TEXT.
2	Bouton [TEXT BANK]	Touchez le bouton de texte de votre choix parmi les 6 textes.
3	Affichage TEXT BANK	Tournez la bague VIDEO FX PATTERN/TEXT BANK pour sélectionner une banque de texte (TEXT BANK) parmi les 10 disponibles.
4	Sélecteur de mode d'effet	A : Touchez pour appliquer l'effet seulement aux signaux audio. AV : Touchez pour appliquer l'effet aux signaux audio et vidéo. V : Touchez pour appliquer l'effet seulement aux signaux vidéo.
5	Moniteur EFFECT vidéo	Pour surveiller les effets TEXT.

6	Bouton [TEXT EDIT]	Touchez pendant l'édition des rangées de texte de la TEXT BANK afin de passer à l'écran TEXT EDIT.
7	Bouton [BPM AUTO/TAP]	Touchez pour permuter la méthode de mesure du BPM entre AUTO et TAP. Une pression sur le bouton TAP fait aussi passer la méthode à TAP.
8	Affichage de paramètre	Pour afficher le BPM mesuré et les paramètres d'effet.
9	Bouton de battement/Affichage de battement	Touchez pour sélectionner le facteur de multiplication du battement, calculé à partir du BPM pour la synchronisation des effets.

- 1 **Touchez le bouton [BPM AUTO/TAP] pour sélectionner le mode de mesure du BPM (=Battement Par Minute).**
AUTO : Le BPM est automatiquement mesuré à partir du signal musical entré.
TAP : Tapotez sur le bouton **TAP** avec le doigt pour saisir manuellement le BPM.
 - A chaque mise sous tension (ON), le réglage **[AUTO]** est sélectionné par défaut.
 - Le mode sélectionné (**[AUTO]/[TAP]**) apparaîtra sur l'affichage.
 - Si un BPM ne peut pas être mesuré automatiquement, l'indication BPM clignotera sur l'affichage.
 - La plage de mesure du mode AUTO va de BPM=70 à 180. **Selon les plages, il se peut que le BPM ne soit pas mesuré exactement.** Dans ces cas, faites appel au mode TAP pour saisir manuellement le BPM.
- 2 **Touchez le bouton de catégorie d'effet [TEXT].**
 - Le bouton **[TEXT]** sera mis en surbrillance et une animation apparaîtra.
 - L'écran d'effet TEXT apparaît alors.
- 3 **Sélectionnez un mouvement de texte au moyen des sélecteurs de mouvement.**
 - Le bouton sélectionné sera mis en surbrillance et une animation apparaîtra.
 - Pour trouver une description de chaque effet, reportez-vous à page 30.
- 4 **Choisissez un texte dans la banque de texte (TEXT BANK).**
 - Tournez la bague **VIDEO FX PATTERN/TEXT BANK** pour sélectionner TEXT BANK et touchez le bouton **[TEXT BANK]** pour sélectionner le texte.
 - Le bouton sélectionné sera mis en surbrillance.
- 5 **Utilisez la bague CH SELECT pour sélectionner le canal auquel vous souhaitez appliquer l'effet.**
 - L'affichage de canal de l'effet sélectionné sera mis en surbrillance.
 - Si vous choisissez **[MIC]**, l'effet audio sera appliqué à la fois à MIC 1 et MIC 2. Il n'y aura aucun effet sur la vidéo.
- 6 **Touchez lez sélecteurs de mode d'effet pour choisir le mode d'effet.**
 - Le bouton sélectionné sera mis en surbrillance et une animation apparaîtra.
 - A** : Un effet sera appliqué uniquement aux signaux audio.
 - AV** : Un effet sera appliqué aux signaux audio et vidéo.
 - V** : Un effet sera appliqué uniquement aux signaux vidéo.

7 Touchez le bouton beat pour choisir le facteur de multiplication du battement en vue de la synchronisation de l'effet.

- Sélectionnez le nombre de battements, calculé à partir du BPM.
- Le bouton de battement sélectionné sera mis en surbrillance.
- Un temps d'effet, correspondant au facteur de multiplication du battement, sera automatiquement défini.

[Exemple] Quand le BPM=120

1/1 = 500 ms

1/2 = 250 ms

2/1 = 1000 ms

8 Réglez le bouton EFFECT ON/OFF sur ON (activé) afin d'appliquer l'effet.

- Chaque pression sur le bouton fait alterner l'activation (ON) et la désactivation (OFF) de l'effet (à chaque mise sous tension, la fonction revient par défaut à OFF (désactivé)).
- Le bouton clignote quand l'effet est validé (ON).

Banque de texte

Tournez la bague **VIDEO FX PATTERN/TEXT BANK** pour sélectionner une banque TEXT BANK.

Paramètre 1

Tournez la bague **TIME/PARAMETER** pour ajuster les paramètres temporels de l'effet sélectionné.

Pour des descriptions sur les changements du Paramètre 1, causés par la rotation de la bague **TIME/PARAMETER**, reportez-vous à page 30.

Paramètre 2

Tournez la bague **LEVEL/DEPTH** pour ajuster les paramètres quantitatifs de l'effet sélectionné.

Pour des descriptions sur les changements du Paramètre 2, causés par la rotation de la bague **LEVEL/DEPTH**, reportez-vous à page 30.

UTILISATION DE LA FONCTION D'EFFET

EDITION DE TEXTE

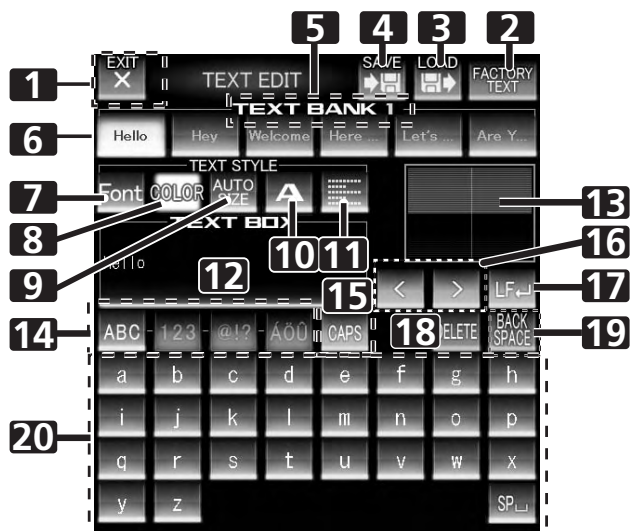

1	Bouton [EXIT]	Touchez pour quitter l'écran TEXT EDIT et revenir à l'écran d'effet TEXT.
2	Bouton [FACTORY TEXT]	Touchez pour charger les données de texte d'usine.
3	Bouton [LOAD]	Touchez pour charger des données de texte depuis une carte SD.
4	Bouton [SAVE]	Le texte entré dans la banque TEXT BANK peut être mémorisé sur une carte SD (à mémoire flash).
5	Affichage TEXT BANK	Tournez la bague VIDEO FX PATTERN/TEXT BANK pour sélectionner une banque de texte (TEXT BANK) parmi les 10 disponibles.
6	Bouton de texte	Un texte saisi peut être mémorisé. Touchez également pour rappeler le texte mémorisé.
7	Bouton [FONT]	Touchez pour changer la police des caractères du texte. La police de caractères alterne chaque fois que le bouton est touché.
8	Bouton [COLOR]	Touchez pour changer la couleur du texte saisi. La couleur alterne chaque fois que le bouton est touché.
9	Bouton [SIZE]	Touchez pour changer la taille du texte saisi. La taille alterne chaque fois que le bouton est touché.
10	Bouton des caractères du texte	Touchez pour changer les caractères du texte saisi. Les caractères alternent chaque fois que le bouton est touché.
11	Bouton de justification	Touchez pour justifier le texte à gauche, au centre ou à droite. La justification alterne chaque fois que le bouton est touché.
12	TEXT BOX	Elle affiche le texte saisi.
13	Moniteur d'effet TEXT	L'effet TEXT peut être surveillé ici.
14	Sélecteurs de type de texte	A utiliser pour changer le type de texte.
15	Bouton Majuscules / Bouton [PAGE]	Touchez pour alterner entre majuscules et minuscules et entre l'affichage de la page 1 ou de la page 2.
16	Boutons de déplacement du curseur (<, >)	Touchez pour déplacer le curseur.

17	Bouton de saut de ligne (LF)	Touchez pour créer un saut de ligne dans le texte.
18	Bouton [DELETE]	Touchez pour effacer le texte saisi. Le texte derrière le curseur sera effacé. Maintenez éfoncé pour effacer tout le texte.
19	Bouton [BACK SPACE]	Touchez pour effacer le texte saisi. Le texte avant le curseur sera effacé.
20	Bouton de saisie de texte	Touchez pour saisir le texte.

- Touchez le bouton [TEXT EDIT].**
 - L'écran TEXT EDIT (Edition de texte) apparaît.
 - Touchez le bouton [EXIT] pour revenir à l'écran d'effet TEXT.
- Tournez la bague VIDEO FX PATTERN/TEXT BANK pour sélectionner TEXT BANK et touchez le bouton de texte pour sélectionner le texte à éditer.**
 - Le bouton sélectionné sera mis en surbrillance.
 - Si le bouton Text est touché, le texte apparaîtra dans la case TEXT BOX.
- Touchez le bouton [FONT] pour changer la police des caractères du texte.**
 - La police de caractères change chaque fois que le bouton est touché. La police de caractères alterne entre les 6 disponibles.
- Touchez le bouton [COLOR] pour changer la couleur du texte.**
 - La couleur change chaque fois que le bouton est touché. La couleur alterne entre les 8 disponibles.
- Touchez le bouton [SIZE] pour changer la taille du texte.**
 - La taille alterne chaque fois que le bouton est touché. La taille alterne entre les 4 disponibles.
- Touchez le bouton des caractères pour changer les caractères du texte.**
 - Les caractères changent chaque fois que le bouton est touché. Les caractères alternent entre les 5 disponibles.
- Touchez le bouton de justification pour changer la justification du texte.**
 - La justification change chaque fois que le bouton est touché. La justification alterne entre les 3 modes disponibles.
- Touchez le sélecteur de type de texte pour changer le type de texte.**
 - Le bouton sélectionné sera mis en surbrillance.
 - Touchez le bouton des majuscules pour permuter entre les majuscules et les minuscules.
- Touchez le bouton de saisie de texte pour saisir le texte voulu.**
 - Le texte saisi apparaît dans la case de texte.
 - Un maximum de 50 lettres peuvent être saisies.
- Touchez le bouton [EXIT] pour terminer l'édition du texte.**
 - Une fois qu'il est édité, le texte corrigé est immédiatement validé.

Clavier USB

Un clavier USB peut être raccordé sur le port USB pour permettre l'entrée directe d'un texte via le clavier.

Pour le réglage du codage du clavier, reportez-vous à page 41.

SAVE/LOAD (Sauvegarde/Chargement)

- Une banque TEXT BANK peut être sauvegardée sur une carte à mémoire flash (SD). La banque TEXT BANK sauvegardée sur une carte SD peut également être chargée.

AFFICHAGE / MASQUAGE DU MONITEUR PRINCIPAL

- Appuyez sur le bouton UTILITY (MASTER MONITOR) .** A chaque pression sur le bouton, l'affichage du moniteur principal est alternativement activé et désactivé.
 - Quand le moniteur principal est activé, le moniteur principal apparaît dans l'affichage central et le contenu de la vidéo de sortie principale peut y être observée.
 - A la mise sous tension, le moniteur principal revient par défaut sur désactivé.

LISTE DES EFFETS

Effets de battement (BEAT) (*1)

	Description de l'effet	Paramètre du bouton de battement	Paramètre 1 (TIME/PARAMETER)		Paramètre 2 (LEVEL/DEPTH)
			Description	Description	
1. DELAY	AUDIO Le son répété sera sorti une fois selon le battement.	Pour la durée de 1 battement BPM, un retard de 1/4 à 8/1 sera défini.	Définit la durée de retard.	1 à 40 00 (ms) (*3)	Pour régler l'équilibre entre le son original et le son retardé.
	VIDEO La vidéo répétée sera sortie une fois selon le battement.	Pour la durée de 1 battement BPM, un retard de 1/4 à 8/1 sera défini.	Définit la durée de retard.		Pour régler l'équilibre entre la vidéo originale et la vidéo retardée.
2. ECHO	AUDIO (*2) Le son sera sorti plusieurs fois selon le battement à mesure qu'il s'atténue.	Pour la durée de 1 battement BPM, un retard de 1/4 à 8/1 sera défini.	Définit la durée de retard.	1 à 4 000 (ms) (*3)	Pour régler l'équilibre entre le son original et le son d'écho.
	VIDEO La vidéo sera sortie plusieurs fois selon le battement à mesure qu'il s'atténue.	Pour la durée de 1 battement BPM, un retard de 1/4 à 8/1 sera défini.	Définit la durée de retard.		Pour régler l'équilibre entre la vidéo originale et la vidéo à écho.
3. PAN	AUDIO Le son oscille à droite et à gauche selon le battement.	Pour la durée de 1 battement BPM, une durée d'oscillation de 1/8 à 8/1 (pour audio) sera définie.	Définit la durée d'effet.	10 à 16 000 (ms) (*4)	Pour régler l'équilibre entre le son original et le son d'effet.
	VIDEO La vidéo oscille à droite et à gauche selon le battement.	Pour la durée de 1 battement BPM, une durée d'oscillation de 1/8 à 8/1 (pour vidéo) sera définie.	Définit la durée d'effet.		Pour régler l'équilibre entre la vidéo originale et la vidéo d'effet.
4. TRANS	AUDIO Le son est coupé selon le battement.	Pour la durée de 1 battement BPM, une durée de coupure de 1/8 à 8/1 sera définie.	Définit la durée d'effet.	10 à 16 000 (ms) (*5)	Pour régler l'équilibre entre le son original et le son d'effet.
	VIDEO La vidéo est coupée selon le battement.	Pour la durée de 1 battement BPM, une durée de coupure de 1/8 à 8/1 sera définie.	Définit la durée d'effet.		Pour régler l'équilibre entre la vidéo originale et la vidéo d'effet.
5. FILTER	AUDIO Change dramatiquement la tonalité en déplaçant la fréquence de coupure du filtre au rythme du battement.	Pour la durée de 1 battement BPM, une durée de 1/2 à 32/1 sera définie pour le cycle dans lequel la fréquence de coupure est déplacée.	Définit le cycle dans lequel la fréquence de coupure se déplace.	10 à 32 000 (ms)	L'effet est renforcé à mesure que la bague est tournée vers la droite.
	VIDEO Fournit une vidéo opaque selon le battement.	Pour la durée de 1 battement BPM, une durée de 1/2 à 32/1 sera définie pour le cycle dans lequel le filtre opaque est appliqué.	Définit le cycle dans lequel le filtre opaque est appliqué.		Pour régler l'équilibre entre la vidéo originale et la vidéo d'effet.
6. FLANGER	AUDIO Un cycle d'effet Flanger est créé rapidement et simplement selon le battement.	Pour la durée de 1 battement BPM, une durée de 1/2 à 32/1 sera définie pour l'intervalle dans lequel l'effet Flanger (pente) est déplacé.	Définit l'intervalle dans lequel l'effet Flanger se déplace.	10 à 32 000 (ms)	L'effet est renforcé à mesure que la bague est tournée vers la droite. Seul le son original sera fourni quand la bague est tournée à fond vers la gauche.
	VIDEO Une image agrandie du contour de la vidéo est sortie selon le battement.	Pour la durée de 1 battement BPM, une durée de 1/2 à 32/1 sera définie pour l'intervalle pendant lequel l'écran d'effet apparaît.	Définit l'intervalle dans lequel l'écran d'effet apparaît.		Pour régler l'équilibre entre la vidéo originale et la vidéo d'effet.
7. PHASER	AUDIO Un cycle d'effet déphaseur est créé rapidement et simplement selon le battement.	Pour la durée de 1 battement BPM, une durée de 1/2 à 32/1 sera définie pour l'intervalle dans lequel l'effet déphaseur est déplacé.	Définit l'intervalle dans lequel l'effet déphaseur se déplace.	10 à 32 000 (ms)	L'effet est renforcé à mesure que la bague est tournée vers la droite. Seul le son original sera fourni quand la bague est tournée à fond vers la gauche.
	VIDEO Une image agrandie du contour de la vidéo sera sortie selon le battement.	Pour la durée de 1 battement BPM, une durée de 1/2 à 32/1 sera définie pour l'intervalle pendant lequel l'écran d'effet apparaît.	Définit l'intervalle dans lequel l'écran d'effet apparaît.		Pour régler l'équilibre entre la vidéo originale et la vidéo d'effet.
8. REVERB	AUDIO (*2) Effet de réverbération	Définit le degré de réverbération entre 10 % et 90 %.	Définit le degré de réverbération.	1 à 100 (%)	Règle l'équilibre entre le son original et le son d'effet.
	VIDEO Une vidéo avec une image consécutive sera fournie.	Définit le degré d'image consécutive entre 10 % et 90 %.	Définit le degré d'image consécutive.		Pour régler l'équilibre entre la vidéo originale et la vidéo d'effet.

UTILISATION DE LA FONCTION D'EFFET

		Description de l'effet	Paramètre du bouton de battement	Paramètre 1 (TIME/PARAMETER)		Paramètre 2 (LEVEL/DEPTH)	
				Description	Description		
9. ROBOT	AUDIO	Le son saisi reçoit un effet semblable à celui créé par un robot.	Règle l'effet du son robotisé entre -100 % et 100 %.	Définit l'effet de la hauteur du son robotisé.	-100 à 100 (%)	L'effet est renforcé à mesure que la bague est tournée vers la droite.	
	VIDEO	Une vidéo comme un robot est créée en oscillant l'image de haut en bas et en appliquant un filtre à mosaïque.	Définit la proportion de mixage entre la taille de mosaïque et la vidéo originale entre -100 % et 100 %.	Définit la proportion de mixage entre la taille de mosaïque et la vidéo originale.		L'oscillation de haut en bas est renforcée à mesure que la bague est tournée vers la droite.	
10. CHORUS	AUDIO	Un son élargi comme si plusieurs sources émettaient la même hauteur tonale.	Pour la durée de 1 battement BPM, une durée de 1/2 à 32/1 sera définie pour l'intervalle du vibrato du son de chœur.	Définit l'intervalle dans lequel le son de chœur est modulé.	10 à 32 000 (ms)	Pour régler l'équilibre entre le son original et le son du chœur.	
	VIDEO	Une vidéo divisée en composants RVB est sortie selon le battement.	Pour la durée de 1 battement BPM, une durée de 1/2 à 32/1 sera définie pour l'intervalle dans lequel l'image revient à l'originale.	Définit l'intervalle dans lequel l'image revient à l'originale.		Pour régler l'équilibre entre la vidéo originale et la vidéo d'effet.	
11. ROLL	AUDIO (*2)	Enregistre et fournit de façon répétée le son de battement.	Pour la durée de 1 battement BPM, une durée d'effet de 1/8 à 8/1 sera définie.	Définit la durée d'effet.	10 à 4 000 (ms) (*3)	Pour régler l'équilibre entre le son original et le son ROLL.	
	VIDEO	Enregistre et fournit de façon répétée l'image de battement.	Pour la durée de 1 battement BPM, une durée d'effet de 1/8 à 8/1 sera définie.	Définit la durée pendant laquelle l'image sera répétée.		Pour régler l'équilibre entre la vidéo originale et la vidéo d'effet.	
12. REVERSE ROLL	AUDIO (*2)	Enregistre et fournit de façon répétée le son de battement à l'envers.	Pour la durée de 1 battement BPM, une durée d'effet de 1/8 à 8/1 sera définie.	Définit la durée d'effet.	10 à 4 000 (ms) (*3)	Pour régler l'équilibre entre le son original et le son ROLL.	
	VIDEO	Enregistre et fournit de façon répétée la vidéo de battement à l'envers.	Pour la durée de 1 battement BPM, une durée d'effet de 1/8 à 8/1 sera définie.	Définit la durée pendant laquelle l'image sera répétée.		Pour régler l'équilibre entre la vidéo originale et la vidéo d'effet.	

(*1) Quand le sélecteur de canal d'effet est réglé sur [CFA], [CFB] ou [MST]/[MASTER], même si le moniteur d'effet est activé, si le son du canal sélectionné n'est pas fourni à la sortie principale, l'effet sonore ne sera pas audible.

(*2) Si l'effet est réglé sur OFF (désactivé), le son d'effet ne sera pas audible lors de la surveillance des effets.

(*3) La valeur de durée d'effet vidéo la plus courte est : Pour NTSC, NTSC-US, 66 ms. Pour PAL, 80 ms.

(*4) La valeur de durée d'effet vidéo la plus courte est : 100 ms

(*5) La valeur de durée d'effet vidéo la plus courte est : Pour NTSC, NTSC-US, 132 ms. Pour PAL, 160 ms.

Caractère

No.	Nom	Description de caractère
1	ORIGINAL	Image originale sans caractère.
2	INVERSE	Invertit la luminosité.
3	EDGE	Crée une bordure autour de l'image.
4	HUE	Change la couleur (sauf le noir et le blanc).

UTILISATION DE LA FONCTION D'EFFET

Effets tactiles (TOUCH) (*1)

	Description de l'effet	Description de l'effet lors du toucher	Paramètre 1 (TIME/PARAMETER)		Paramètre 2 (LEVEL/DEPTH)	
			Description	Description	Description	
1. RIPPLE (*2)	AUDIO	L'effet de phase est appliqué en proportion du volume du son des graves à l'entrée.	Touchez l'écran vers la droite pour accentuer l'effet. Touchez-le vers la gauche pour réduire l'effet.	-	-	Tournez la bague dans le sens horaire pour accentuer l'effet. Seul le son original sera fourni quand la bague est tournée à fond dans le sens antihoraire.
	VIDEO	Il fournit un effet par lequel des ondulations s'entendent à partir du point touché.				
	PATTERN1	Il fournit 5 ondulations de façon continue.	Il fournit un effet par lequel des ondulations s'entendent à partir du point touché.	Il définit l'intensité (l'amplitude) des ondulations.	1 à 10	Pour régler l'équilibre entre la vidéo originale et la vidéo d'effet.
	PATTERN2	Il fournit de façon continue 7 motifs d'ondulation (décalage de luminosité).				
	PATTERN3	Il fournit des ondulations semblables à un rideau.				
PATTERN4	Il fournit 3 grands ondulations de façon continue.					
2. ZOOM (*2)	AUDIO (*4)	Il fournit un effet de réverbération.	Touchez l'écran vers la droite pour accentuer l'effet. Touchez-le vers la gauche pour réduire l'effet.	-	-	Il règle l'équilibre entre le son original et le son d'effet.
	VIDEO	Il fournit une image à taille agrandie ou réduite.				
	PATTERN1	Il fournit un zoom sur l'image au point touché.	Il fournit un zoom sur l'image au point touché.	Il définit l'échelle d'agrandissement/réduction.	1 à 10	Pour régler l'équilibre entre la vidéo originale et la vidéo d'effet.
	PATTERN2	Il fournit une image étirée horizontalement à partir du point touché.	Il fournit une image étirée horizontalement à partir du point touché.			
	PATTERN3	Il fournit une image étirée verticalement à partir du point touché.	Il fournit une image étirée verticalement à partir du point touché.			
PATTERN4	Il fournit un zoom arrière sur l'image à partir du point touché.	Il fournit un zoom arrière sur l'image à partir du point touché.				
3. BLUR (*2)	AUDIO	Il fournit un son dont la fréquence de coupure du filtre a été changée.				
	PATTERN1	Il fournit un son par un filtre passe-bas.	Touchez l'écran vers la droite pour accentuer l'effet. Touchez-le vers la gauche pour réduire l'effet.	-	-	
	PATTERN2	Il fournit un son par un filtre passe-haut.	Touchez l'écran vers la droite pour accentuer l'effet. Touchez-le vers la gauche pour réduire l'effet.	-	-	
	PATTERN3	Il fournit un son par un filtre passe-bande.	Touchez l'écran vers la droite pour accentuer l'effet. Touchez-le vers la gauche pour réduire l'effet.	-	-	
	PATTERN4	Il fournit un son par un filtre coupe-bande.	Touchez l'écran vers la droite pour accentuer l'effet. Touchez-le vers la gauche pour réduire l'effet.	-	-	
	VIDEO	Il fournit une image floue.				
	PATTERN1	Fournit une image avec flou vers la gauche.	Touchez davantage vers la droite pour accentuer l'effet de flou sur le côté gauche.	Règle la couleur quand un effet de flou est appliqué.	1 à 10	Pour régler l'équilibre entre la vidéo originale et la vidéo d'effet.
	PATTERN2	Fournit une image avec flou vers la droite.	Touchez davantage vers la droite pour accentuer l'effet de flou sur le côté droit.			
	PATTERN3	Fournit une image avec flou vers le bas.	Touchez davantage vers la droite pour accentuer l'effet de flou dans le bas.			
PATTERN4	Fournit une image avec flou vers le haut.	Touchez davantage vers la droite pour accentuer l'effet de flou sur le haut.				

UTILISATION DE LA FONCTION D'EFFET

	Description de l'effet	Description de l'effet lors du toucher	Paramètre 1 (TIME/PARAMETER)		Paramètre 2 (LEVEL/DEPTH)		
			Description		Description		
4. DISTORTION (*2)	AUDIO (*4)	Il fournit un effet déphaseur avec réverbération.	Touchez davantage vers la droite pour allonger le cycle de l'effet déphaseur. Touchez davantage vers la gauche pour réduire la longueur de ce cycle.		–	–	Il règle l'équilibre entre le son original et le son d'effet.
	VIDEO	Il fournit une image avec un effet de gauchissement périodique.					
	PATTERN1	Il fournit une image avec un gauchissement en spirale.	L'effet de gauchissement est appliqué en se centrant sur le point touché. Plus longtemps vous touchez l'écran, plus fort sera l'effet.		Il définit la zone dans laquelle l'effet est appliqué.	1 à 10	Pour régler l'équilibre entre la vidéo originale et la vidéo d'effet.
	PATTERN2	Il fournit une image avec un gauchissement radial de l'écran au point touché.					
	PATTERN3	Il fournit une image avec un gauchissement fragmenté.					
PATTERN4	Il fournit une image pour laquelle l'écran se gauchit avec l'aspect d'une peinture mêlée d'eau.						
5. BLOCK	AUDIO	Il module le son entré. Les sons graves ont une qualité métallique.	Touchez l'écran vers la droite pour accentuer l'effet. Touchez-le vers la gauche pour réduire l'effet.		–	–	Il règle l'équilibre entre le son original et le son d'effet.
	VIDEO	Il fournit des images alignées en blocs.					
	PATTERN1	Il fournit une image sur laquelle le bloc touché s'allonge et se rétrécit en sens horizontal et vertical.	Il fournit une image sur laquelle le bloc touché s'allonge et se rétrécit en sens horizontal et vertical.		Il définit le nombre de partitions des blocs.	1 à 10	Pour régler l'équilibre entre la vidéo originale et la vidéo d'effet.
	PATTERN2	Il fournit une image sur laquelle le bloc touché s'allonge et se rétrécit en sens horizontal.	Il fournit une image sur laquelle le bloc touché s'allonge et se rétrécit en sens horizontal.				
	PATTERN3	Il fournit une image sur laquelle le bloc touché s'allonge et se rétrécit en sens vertical.	Il fournit une image sur laquelle le bloc touché s'allonge et se rétrécit en sens vertical.				
PATTERN4	Il fournit une image sur laquelle le bloc touché change de couleur.	Il fournit une image sur laquelle le bloc touché change de couleur.					
6. RADIATION	AUDIO	Il fournit les signaux audio comme si le son entré était écrasé.	Touchez l'écran vers la droite pour accentuer l'effet. Touchez-le vers la gauche pour réduire l'effet.		–	–	Tournez la bague dans le sens horaire pour accentuer l'effet. Seul le son original sera fourni quand la bague est tournée à fond dans le sens antihoraire.
	VIDEO	Il fournit une image avec un effet concentrique radial.					
	PATTERN1	Il fournit une image, apparaissant comme si une lampe brillait derrière.	L'endroit touché aura les coordonnées centrales de l'effet.		Il définit la couleur.	1 à 10	Pour régler l'équilibre entre la vidéo originale et la vidéo d'effet.
	PATTERN2	Il fournit une image qui s'étend en étoile.			Il définit l'ouverture au centre.		
	PATTERN3	Il fournit une image de cercles s'étendant de façon concentrique.			Il définit l'ouverture au centre.		
PATTERN4	Il fournit une image combinant les PATTERN 2 et PATTERN 3.	Il définit l'ouverture au centre.					

UTILISATION DE LA FONCTION D'EFFET

7. KALEIDO	AUDIO	Il fournit le son entré comme s'il était produit par un robot.	Touchez davantage vers la droite pour accroître la hauteur tonale. Touchez davantage vers la gauche pour réduire la hauteur tonale.	-	-	Tournez la bague dans le sens horaire pour accentuer l'effet. Seul le son original sera fourni quand la bague est tournée à fond dans le sens antihoraire.
	VIDEO	Il fournit un effet kaléidoscopique.				
	PATTERN1	Il fournit une image, divisant l'écran de façon circulaire à partir de son centre.	Quand l'image originale est touchée et déplacée, l'écran est divisé de façon circulaire et sorti.	Il définit l'angle central de l'image.	1 à 10	Pour régler l'équilibre entre la vidéo originale et la vidéo d'effet.
	PATTERN2	Il fournit une image divisant horizontalement l'écran (empilée verticalement).	Quand l'image originale est touchée et déplacée, l'écran est divisé horizontalement (emplié verticalement).	Il définit la hauteur de l'image.		
	PATTERN3	Il fournit une image divisant verticalement l'écran (arrangée horizontalement).	Quand l'image originale est touchée et déplacée, l'écran est divisé verticalement (arrangé horizontalement).	Il définit la largeur de l'image.		
PATTERN4	Il fournit une image divisée horizontalement et verticalement.	Quand l'image originale est touchée et déplacée, l'écran est divisé horizontalement et verticalement.	Il définit la largeur et la hauteur de l'image.			
8. LENS	AUDIO	Produit un effet qui abaisse la hauteur tonale du son entré.	Touchez l'écran vers la droite pour accentuer l'effet. Touchez-le vers la gauche pour réduire l'effet.	-	-	Il règle l'équilibre entre le son original et le son d'effet.
	VIDEO	Il fournit une image avec un effet comparable à une loupe.				
	PATTERN1	Il fournit une image avec un effet comparable à une loupe.	La loupe se déplace vers l'endroit qui est touché.	Il définit la taille de la loupe.	1 à 10	Pour régler l'équilibre entre la vidéo originale et la vidéo d'effet.
	PATTERN2	Il fournit une image avec un effet comparable à une loupe.	La loupe se déplace vers l'endroit qui est touché.			
	PATTERN3	Il fournit une image avec un effet comparable à une loupe.	La loupe se déplace vers l'endroit touché et l'image dans la loupe se déplace aussi en fonction du degré du mouvement de la loupe.			
PATTERN4	Il inverse les composants de luminance et fournit l'image avec un effet semblable à une lentille.	La loupe se déplace vers l'endroit qui est touché.				
9. CUBE	AUDIO	Produit un effet déphaseur. En déplaçant la position touchée entre la gauche et la droite, le volume de l'effet change.	Touchez l'écran vers la droite pour accentuer l'effet. Touchez-le vers la gauche pour réduire l'effet.	-	-	Tournez la bague dans le sens horaire pour accentuer l'effet. Seul le son original sera fourni quand la bague est tournée à fond dans le sens antihoraire.
	VIDEO	Il fournit une image ayant la forme d'un cube.				
	PATTERN1	Il fournit une image d'un cube en rotation.	Il déplace vers la position touchée.	Il définit la taille de l'objet.	1 à 10	Pour régler l'équilibre entre la vidéo originale et la vidéo d'effet.
	PATTERN2	Il fournit une image en prisme pyramidal sans fond et en rotation.				
	PATTERN3	Il fournit une image en prisme pentagonal sans fond et en rotation.				
PATTERN4	Il fournit une image en prisme heptagonal sans fond et en rotation.					

UTILISATION DE LA FONCTION D'EFFET

	Description de l'effet	Description de l'effet lors du toucher	Paramètre 1 (TIME/PARAMETER)		Paramètre 2 (LEVEL/DEPTH)	
			Description	Description		
10. TWIST	AUDIO	L'effet en pente est appliqué. Déplacez le doigt vers la droite-gauche sur l'écran tactile pour changer le volume de l'effet.	Touchez davantage vers la droite pour allonger le cycle de l'effet flanger. Touchez davantage vers la gauche pour réduire le cycle de l'effet.	–	–	Tournez la bague dans le sens horaire pour accentuer l'effet. Seul le son original sera fourni quand la bague est tournée à fond dans le sens antihoraire.
	VIDEO	Il fournit une image avec un effet rotatif de torsion.				
	PATTERN1	Il fournit une image pour laquelle l'écran s'enroule et tourne.	L'image tourne quand vous touchez et glissez le doigt selon un mouvement circulaire autour du centre de l'écran.	Il définit la vitesse de la torsion.	1 à 10	Pour régler l'équilibre entre la vidéo originale et la vidéo d'effet. Quand vous élargissez plus que le centre, la vitesse de rotation augmente.
	PATTERN2	Il fournit une image ou l'écran est divisé et déformé de façon individuelle.	L'image tourne quand vous touchez et glissez le doigt selon un mouvement circulaire autour du centre de l'écran.	Il définit le nombre de divisions.		Pour régler l'équilibre entre la vidéo originale et la vidéo d'effet. Quand vous élargissez plus que le centre, la vitesse de rotation augmente.
	PATTERN3	Il fournit une image ou l'écran est divisé comme avec le PATTERN 2, chaque division s'allongeant et se rétrécissant en correspondance avec le niveau audio (comme un égaliseur graphique).	Le bloc de l'endroit touché s'allongera. Pendant le toucher, l'allongement et le rétrécissement correspondant au niveau audio s'arrêteront.	Il définit le nombre de divisions.		Pour régler l'équilibre entre la vidéo originale et la vidéo d'effet. Quand vous élargissez plus que le centre, la vitesse de rétrécissement diminue et, quand MAX est approché, il passe à un mouvement de rétrécissement.
PATTERN4	Il fournit une image ou l'écran est déformé et une image consécutive est laissée.	L'image tourne quand vous touchez et glissez le doigt selon un mouvement circulaire autour du centre de l'écran.	Il définit la vitesse de la torsion.	Pour régler l'équilibre entre la vidéo originale et la vidéo d'effet. Quand vous élargissez plus que le centre, la vitesse de rotation augmente.		
11. SPOT (*3)	AUDIO	Il fournit un son dont la fréquence de coupure du filtre a été changée.	Touchez l'écran vers la droite pour accentuer l'effet. Touchez-le vers la gauche pour réduire l'effet.	–	–	Tournez la bague dans le sens horaire pour accentuer l'effet.
	VIDEO	Il fournit l'image avec un effet de surbrillance.				
	PATTERN1	Il fournit une image avec un effet de surbrillance d'une taille aléatoire et à un endroit aléatoire.	Il fournit une image avec un effet de surbrillance d'une taille fixe à l'endroit touché.	Définit l'intervalle dans lequel l'effet de surbrillance est mis à jour.	1 à 10	Pour régler l'équilibre entre la vidéo originale et la vidéo d'effet.
	PATTERN2	Il fournit une image avec un effet de surbrillance d'une taille aléatoire et à un endroit aléatoire.	Il fournit une image avec un effet de surbrillance d'une taille aléatoire à l'endroit touché.			
	PATTERN3	Il fournit une image avec un effet de surbrillance d'une taille et d'une couleur aléatoires à un endroit aléatoire.	Il fournit une image avec un effet de surbrillance d'une taille fixe et d'une couleur aléatoire à l'endroit touché.			
PATTERN4	Il fournit une image avec un effet de surbrillance d'une taille et d'une couleur aléatoires à un endroit aléatoire.	Il fournit une image avec un effet de surbrillance d'une taille et d'une couleur aléatoires à l'endroit touché.				

UTILISATION DE LA FONCTION D'EFFET

12. DROP (*3)	AUDIO	L'effet en pente est appliqué. Déplacez le doigt vers la droite-gauche sur l'écran tactile pour changer le volume de l'effet.	Touchez plus vers la droite pour accentuer l'effet. Touchez plus vers la gauche pour atténuer l'effet.	–	–	Tournez la bague dans le sens horaire pour accentuer l'effet. Seul le son original sera fourni quand la bague est tournée à fond dans le sens antihoraire.
	VIDEO	Il fournit une image d'un cercle avec une couleur en mouvement.				
	PATTERN1	Il fournit une image d'un cercle avec des motifs à points.	Le cercle se déplace vers le point touché.	Il définit la taille du cercle.	1 à 10	Pour régler l'équilibre entre la vidéo originale et la vidéo d'effet.
	PATTERN2	Il fournit une image d'un cercle avec des motifs à bordure.				
	PATTERN3	Il fournit une image d'un cercle avec une image allongée verticalement.				
PATTERN4	Il fournit une image d'un cercle avec l'image originale.					

(*1) Quand le bouton [**HOLD**] est activé (ON), vous pouvez enregistrer la piste de votre doigt touchant l'écran tactile pendant un maximum de 8 secondes.

(*2) L'effet ne deviendra pas visible à moins que le moniteur de performance d'effet vidéo ne soit touché.

(*3) Quand l'effet est activé (ON), des effets aléatoires sont appliqués.

(*4) Quand l'effet est désactivé (OFF), les sons des effets sont audibles même par le moniteur.

UTILISATION DE LA FONCTION D'EFFET

Effet de Texte (TEXT) :

		Description de l'effet	Paramètres du bouton de battement	Paramètre 1 (TIME/PARAMETER)		Paramètre 2 (LEVEL/DEPTH)	
				Description	Description	Description	Description
1. BLOCK	AUDIO	Change dramatiquement la tonalité en déplaçant la fréquence du filtre au rythme du battement.	Pour la durée de 1 battement BPM, une durée de 1/2 à 32/1 sera définie pour l'intervalle dans lequel la fréquence de coupure est déplacée.	Définit l'intervalle dans lequel la fréquence de coupure se déplace.	10 ms à 32 000 ms	Tournez la bague dans le sens horaire pour accentuer l'effet.	
	VIDEO	La ligne de texte se réduit peu à peu aux blocs à points, puis elle se reconstruit aux blocs à points.	Pour la durée de 1 battement BPM, une durée de 1/2 à 32/1 sera définie pendant laquelle le texte disparaît aux blocs à points, puis se reconstruit lui-même.	Il définit la durée d'effet.		Pour régler l'équilibre entre la vidéo originale et le texte.	
2. ROTATION	AUDIO	Un cycle d'effet déphaseur est créé rapidement et simplement selon le battement.	Pour la durée de 1 battement BPM, une durée de 1/2 à 32/1 sera définie pour l'intervalle dans lequel l'effet déphaseur est déplacé.	Définit l'intervalle dans lequel l'effet déphaseur se déplace.	10 ms à 32 000 ms	Tournez la bague dans le sens horaire pour accentuer l'effet. Seul le son original sera fourni quand la bague est tournée à fond dans le sens antihoraire.	
	VIDEO	La ligne de texte s'aligne et forme un cercle en tournant.	Pour la durée de 1 battement BPM, une durée de 1/2 à 32/1 sera définie pendant laquelle le texte tourne une fois.	Il définit la durée d'effet.		Pour régler l'équilibre entre la vidéo originale et le texte.	
3. SLIDE	AUDIO	Un cycle d'effet Flanger est créé rapidement et simplement selon le battement.	Pour la durée de 1 battement BPM, une durée de 1/2 à 32/1 sera définie pour l'intervalle dans lequel l'effet Flanger (pente) est déplacé.	Il définit l'intervalle dans lequel l'effet flanger se déplace.	10 ms à 32 000 ms	Tournez la bague dans le sens horaire pour accentuer l'effet. Seul le son original sera fourni quand la bague est tournée à fond dans le sens antihoraire.	
	VIDEO	La chaîne de texte luit et s'étire horizontalement d'une façon couplée, puis elle revient à la chaîne originale.	Pour la durée de 1 battement BPM, une durée de 1/2 à 32/1 sera définie pendant laquelle le texte commence à changer, puis revient à son état original.	Il définit la durée d'effet.		Pour régler l'équilibre entre la vidéo originale et le texte.	
4. RANDOM	AUDIO	Il coupe le son au rythme du battement.	Pour la durée de 1 battement BPM, une durée de coupure de 1/8 à 8/1 sera définie.	Il définit la durée d'effet.	10 ms à 16 000 ms	Il règle l'équilibre entre le son original et le son d'effet.	
	VIDEO	Des lignes de texte au hasard apparaissent.	Pour la durée de 1 battement BPM, une durée de 1/8 à 8/1 sera définie pour l'apparition des lignes de texte aléatoires.	Il définit la durée d'effet.		Pour régler l'équilibre entre la vidéo originale et le texte.	
5. ZOOM	AUDIO	Il fournit les signaux audio ou le son entré commence à un niveau élevé et revient au son normal.	Pour la durée de 1 battement BPM, une durée d'effet de 1/8 à 8/1 sera définie.	Il définit la durée d'effet.	10 ms à 16 000 ms	Il règle l'équilibre entre le son original et le son d'effet.	
	VIDEO	En commençant par un zoom avant une chaque lettre individuelle, une chaîne de texte est formée à mesure ou les lettres font un zoom arrière vers leurs positions fixées.	Pour la durée de 1 battement BPM, une durée d'effet de 1/8 à 8/1 sera définie pour laquelle les lettres font un zoom arrière vers leurs positions fixées.	Il définit la durée d'effet.		Pour régler l'équilibre entre la vidéo originale et le texte.	
6. CRUSH	AUDIO	Il fournit les signaux audio comme si le son entré était écrasé.	Pour la durée de 1 battement BPM, une durée de 1/2 à 32/1 sera définie pour l'intervalle dans lequel l'effet d'écrasement est déplacé.	Définit l'intervalle dans lequel l'effet d'écrasement se déplace.	10 ms à 32 000 ms	Tournez la bague dans le sens horaire pour accentuer l'effet. Seul le son original sera fourni quand la bague est tournée à fond dans le sens antihoraire.	
	VIDEO	A partir de la première lettre d'une chaîne de text, les lettres sont allongées de gauche à droite en apparaissant, et à partir de la première lettre de la ligne de texte, les lettres sont allongées de droite à gauche en disparaissent.	Pour la durée de 1 battement BPM, une durée de 1/2 à 32/1 sera définie pendant laquelle le texte apparaît en étant étiré, puis il disparaît en étant étiré.	Il définit la durée d'effet.		Pour régler l'équilibre entre la vidéo originale et le texte.	

(*1) La durée de l'effet pour les effets vidéo ne change pas en-dessous de 33 ms par image pour les systèmes NTSC et NTSC-US, et en dessous de 40 ms par image pour le système PAL.

Caractère

No.	Nom	Description de caractère
1	SHADOW	Il applique une ombre au texte affiché.
2	TRANSPARENT	Rend le texte transparent.
3	OUTSIDE	Il applique une bordure au texte.
4	HUE	Change la couleur du texte (sauf le noir et le blanc).

UTILISATION DU VISUALISEUR JPEG

Des fichiers JPEG peuvent être chargés et affichés depuis des clés de mémoire USB ou des cartes SD (à mémoire flash). Un maximum de 8 fichiers JPEG peuvent être chargés.

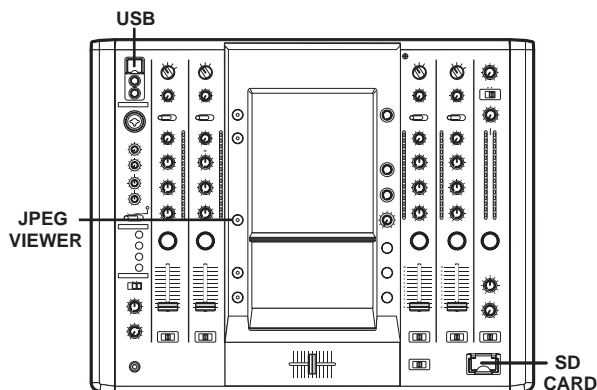

AVANT D'UTILISER LE VISUALISEUR JPEG

Insérez une clé de mémoire USB ou une carte SD dans cette table de mixage.

Utilisation d'une clé de mémoire USB

Insérez une clé de mémoire USB, contenant des fichiers JPEG, dans le connecteur USB. Seules des clés de mémoire USB formatées selon le format FAT32 sont utilisables.

Utilisation d'une carte à mémoire flash (SD)

Insérez une carte SD, contenant des fichiers JPEG, dans la fente SD CARD.

- La carte de mémoire utilisée doit être formatée selon les spécifications "SD Memory Card Specifications Part2 FILE SYSTEM SPECIFICATION Version1.0" (Les cartes à mémoire flash (SD) sont formatées aux normes mentionnées ci-dessus lors de la livraison par leur fabricant). Des cartes de mémoire non formatées ne sont pas utilisables.
- Il se peut que des cartes de mémoire formatées sur des ordinateurs ou des caméras numériques ne fonctionnent pas correctement.
- Les cartes multi-média (MMC) ne sont pas utilisables.
- Ne retirez pas la carte et ne coupez pas l'alimentation pendant que le voyant CARD clignote, car ceci pourrait endommager les données mémorisées.
- Les cartes de mémoire sont des dispositifs électroniques délicats. Ne les pliez pas et ne les soumettez pas à des chocs ou des impacts violents. De plus, n'utilisez pas et ne rangez pas des cartes de mémoire dans un endroit susceptible de créer ou de subir de l'électricité statique et/ou des parasites électriques.
- Les cartes de mémoire risquent d'être endommagées si elles sont soumises à des impacts ou de l'électricité statique. Manipulez donc avec soin. Il est vivement recommandé d'effectuer périodiquement des copies des données importantes.
- Pioneer ne sera pas responsable en cas de perte de données ou de dégâts directs ou indirects.

CONFIGURATION DU VISUALISEUR JPEG

- 1 Appuyez sur le bouton JPEG VIEWER.
L'écran du mode de performance JPEG apparaît.

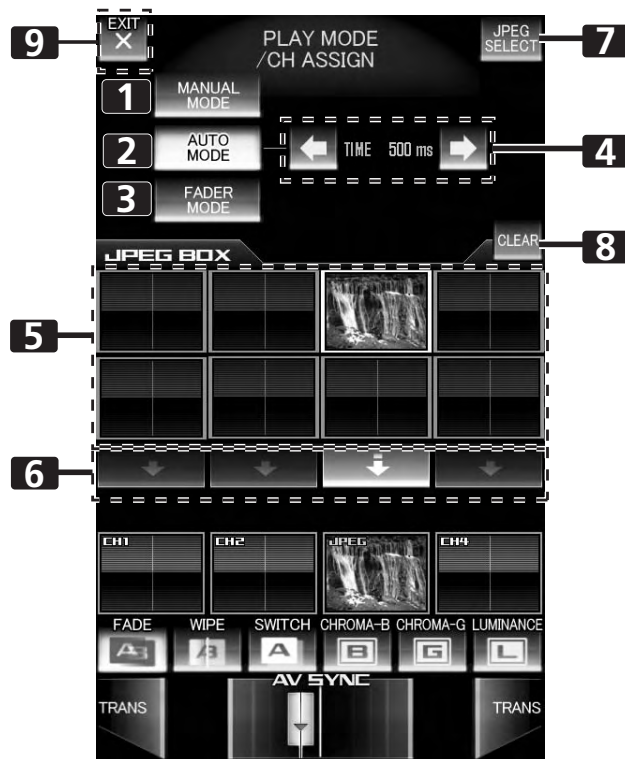

1	Bouton [MANUAL MODE]	Règle le mode de lecture JPEG sur MANUAL.
2	Bouton [AUTO MODE]	Règle le mode de lecture JPEG sur AUTO.
3	Bouton [FADER MODE]	Règle le mode de lecture JPEG sur FADER.
4	Affichage [TIME]/Boutons de changement	Lors d'un réglage en mode AUTO, il règle la durée du changement des images JPEG.
5	[JPEG BOX]	Il choisit les images JPEG qui doivent être attribuées aux canaux.
6	Bouton [ASSIGN CH SELECT]	Il définit le canal auquel les images JPEG doivent être attribuées. A utiliser alternativement pour annuler le JPEG attribué.
7	Bouton [JPEG SELECT]	Valide le mode de sélection JPEG. Quand l'effet est activé (ON), le bouton n'est pas visible.
8	Bouton [CLEAR]	Il active et désactive le mode d'effacement de la case JPEG BOX.
9	Bouton [EXIT]	Il fait quitter la configuration du visualiseur JPEG.

UTILISATION DU VISUALISEUR JPEG

Chargement des fichiers JPEG sur le SVM-1000

Utilisez cette fonction pour charger les fichiers JPEG dans la case JPEG BOX. Quand l'effet est activé (ON), cette fonction n'est pas utilisable.

- 1 Touchez le bouton [JPEG SELECT] sur l'écran de mode de lecture JPEG.

L'écran du mode de sélection JPEG apparaît.

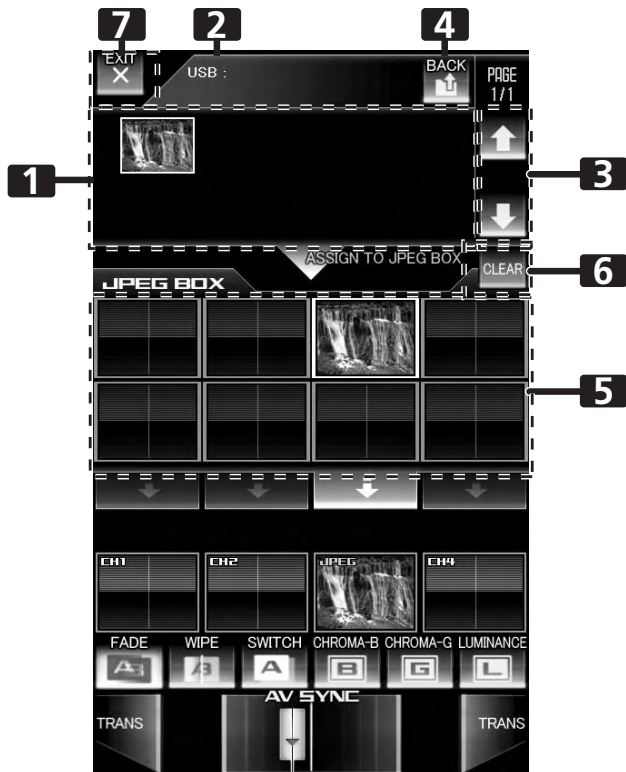

1 Affichage de média/dossier/fichier	Il affiche le média, les fichiers et les dossiers.
2 Affichage d'adresse	Il indique l'adresse du média/dossiers/fichiers actuellement affichés.
3 Affichage de page/Boutons de changement de page	Il fait avancer l'affichage de page du média/dossier/fichier affiché.
4 Bouton [BACK]	Il fait revenir au niveau supérieur suivant dans la hiérarchie du dossier.
5 [JPEG BOX]	Il choisit la cas JPEG BOX dans laquelle le JPEG doit être chargé.
6 Bouton [CLEAR]	Il active et désactive le mode d'effacement de la case JPEG BOX.
7 Bouton [EXIT]	Il fait sortir du mode de visualiseur JPEG et revenir au mode de lecture JPEG.

- 2 Il choisit le fichier JPEG que vous voulez télécharger à partir de l'affichage de média/dossier/fichier.

L'affichage de média/dossier/fichier commence à partir du média utilisé (clé USB/carte SD).

Seuls les fichiers JPEG seront affichés.

Les dossiers et les fichiers JPEG seront affichés dans l'ordre alphanumérique. Un maximum de 64 dossiers avec 192 fichiers peuvent être affichés.

- 3 Touchez [JPEG BOX] pour télécharger le fichier.
- 4 Touchez le bouton [EXIT] pour quitter le mode de visualiseur JPEG.

Utilisation d'un fichier JPEG en l'attribuant à un canal

Le mode de lecture JPEG comprend MANUAL MODE, AUTO MODE et FADER MODE, ce qui fournit un large éventail de styles d'interprétation.

Fonctionnement en mode manuel (MANUAL MODE)

Attribuez un fichier JPEG, provenant de la case JPEG BOX, à un canal sélectionné.

- 1 Touchez le bouton [MANUAL MODE] pour sélectionner le mode MANUAL.
- 2 Touchez [JPEG BOX] et sélectionnez le fichier JPEG que vous voulez attribuer.
Le bord de la case [JPEG BOX] sélectionnée deviendra blanc. Touchez [JPEG BOX] pendant l'attribution du canal pour afficher l'image JPEG sélectionnée.
- 3 Touchez le bouton [ASSIGN CH SELECT] du canal auquel vous souhaitez attribuer le fichier.
L'écran du moniteur de canal affichera l'image JPEG et vous pourrez la mixer à d'autres canaux et/ou la manipuler en y appliquant des effets.
Touchez le bouton [ASSIGN CH SELECT] d'un canal différent pendant l'attribution de canal pour changer le canal attribué. Pour annuler l'attribution de canal, touchez le bouton [ASSIGN CH SELECT] pour le canal sélectionné pendant l'attribution de canal.

Fonctionnement en mode automatique (AUTO MODE)

Attribuez plusieurs fichiers JPEG, provenant de la case JPEG BOX, à un canal sélectionné. Les images attribuées alternent comme un diaporama selon l'intervalle défini.

- 1 Touchez le bouton [AUTO MODE] pour sélectionner le mode AUTO.
- 2 Touchez [JPEG BOX] et sélectionnez le fichier JPEG que vous voulez attribuer.
Le bord de la case [JPEG BOX] sélectionnée deviendra blanc. Touchez à nouveau la case [JPEG BOX] sélectionnée pour annuler votre sélection.
- 3 Touchez le bouton de changement [TIME] pour définir la durée de commutation des images.
- 4 Touchez le bouton [ASSIGN CH SELECT] du canal auquel vous souhaitez attribuer les fichiers.
L'écran du moniteur de canal affichera l'image JPEG et vous pourrez la mixer à d'autres canaux et/ou la manipuler en y appliquant des effets.
Touchez le bouton [ASSIGN CH SELECT] d'un canal différent pendant l'attribution de canal pour changer le canal attribué. Pour annuler l'attribution de canal, touchez le bouton [ASSIGN CH SELECT] pour le canal sélectionné pendant l'attribution de canal.

Fonctionnement en mode de fondu (FADER MODE)

Pour attribuer plusieurs fichiers JPEG, sélectionnés sur la case JPEG BOX, à un canal sélectionné. Les fichiers attribués alterneront selon le timing de la montée du fondu de canal.

- 1 Touchez le bouton [FADER MODE] pour sélectionner le mode FADER.**
- 2 Touchez [JPEG BOX] et sélectionnez le fichier JPEG que vous voulez attribuer.**

Le bord de la case [JPEG BOX] sélectionnée deviendra blanc. Touchez à nouveau la case [JPEG BOX] sélectionnée pour annuler votre sélection.
- 3 Touchez le bouton [ASSIGN CH SELECT] du canal auquel vous souhaitez attribuer les fichiers.**

L'écran du moniteur de canal affichera l'image JPEG et vous pourrez la mixer à d'autres canaux et/ou la manipuler en y appliquant des effets.

Touchez le bouton [ASSIGN CH SELECT] d'un canal différent pendant l'attribution de canal pour changer le canal attribué. Pour annuler l'attribution de canal, touchez le bouton [ASSIGN CH SELECT] pour le canal sélectionné pendant l'attribution de canal.
- 4 Actionnez le levier de fondu.**

Les fichiers JPEG attribués à ce canal alterneront selon le même timing que la montée du fondu de canal.

Effacement de fichiers JPEG téléchargés depuis la case JPEG BOX

- 1 Touchez le bouton [CLEAR] pour sélectionner le mode d'effacement JPEG BOX.**

En mode d'effacement JPEG BOX, le bouton [CLEAR] clignotera.
- 2 Touchez le bouton [JPEG BOX] et sélectionnez le fichier JPEG que vous voulez effacer.**

L'effacement de la case JPEG BOX ne supprimera pas les fichiers JPEG sur le média.
- 3 Touchez le bouton [CLEAR] pour quitter le mode d'effacement JPEG BOX.**
 - La taille des fichiers JPEG utilisés doit être de 12 Mo ou moins.
 - Si le fichier JPEG original ne correspond pas à 640 x 480 pixels, le fichier sera automatiquement redimensionné à 640 x 480 pixels lors du téléchargement sur le SVM-1000.

FONCTION D'ÉGALISEUR VIDÉO

Une rotation de la bague de l'égaliseur de canal applique normalement les effets d'égalisation uniquement aux signaux audio. Toutefois, grâce à la fonction VIDEO EQ, vous pouvez appliquer des effets aux signaux vidéo également.

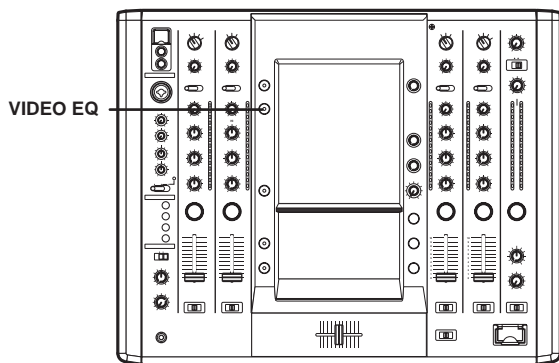

CONFIGURATION DE L'ÉGALISEUR VIDÉO

- Maintenez le bouton VIDEO EQ enfoncé.**
Ceci fait démarrer le mode de configuration de l'égaliseur.
- Touchez chaque bouton applicable.**
Touchez les boutons applicables sur l'écran pour effectuer la configuration VIDEO EQ.
 - A chaque mise sous tension, les paramètres par défaut sont les suivants :
HI : CONTRAST (contraste)
MID : HUE (teinte)
LOW : SATURATION (saturation)



VIDEO EQ SET UP

A utiliser pour faire changer les effets vidéo simultanément quand vous utilisez l'égaliseur.

OFF : Désactive le VIDEO EQ.

R : Utilisé pour attribuer les paramètres qui changent les éléments rouges du VIDEO EQ.
Utilisé lors de l'attribution des paramètres.

G : Utilisé pour attribuer les paramètres qui changent les éléments verts du VIDEO EQ.
Utilisé lors de l'attribution des paramètres.

B : Utilisé pour attribuer les paramètres qui changent les éléments bleus du VIDEO EQ.

HUE (teinte) : Utilisé pour attribuer les paramètres qui changent la teinte du VIDEO EQ.

CONTRAST (contraste) : Utilisé pour attribuer les paramètres qui changent le contraste du VIDEO EQ.

SATURATION (saturation) : Utilisé pour attribuer les paramètres qui changent la saturation du VIDEO EQ.

- Touchez [EXIT].**

Ceci met fin au mode de configuration de l'égaliseur.

MISE EN/HORS SERVICE DE L'ÉGALISEUR

- Appuyez sur le bouton VIDEO EQ.**
Les paramètres VIDEO EQ seront alternativement validés et invalidés à chaque pression sur le bouton.

FONCTION DE DÉPART EN FONDU

En branchant le câble de commande du lecteur de DVD DJ/VJ ou du lecteur de CD DJ de Pioneer disponible en option, le fondu de canal et le fondu croisé peuvent être utilisés pour lancer la lecture du DVD/CD.

Lorsque le levier de fondu de canal ou le levier de fondu croisé du mixeur est déplacé, le mode de pause du lecteur de DVD/CD est désactivé et la lecture de la plage choisie commence automatiquement et à l'instant. De plus, quand le levier de fondu est ramené à sa position originale, le lecteur DVD/CD effectue un repérage arrière (retour au point de repère), ce qui permet une lecture semblable à celle d'un "échantillonneur".

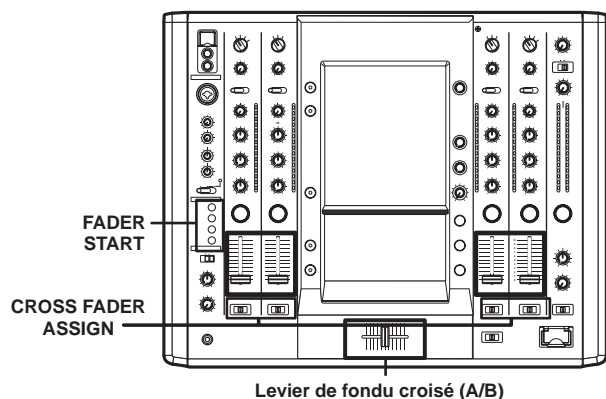

LECTURE À DÉPART EN FONDU CROISÉ ET LECTURE À REPÉRAGE ARRIÈRE

Quand le lecteur de DVD/CD affecté au canal A du fondu croisé est placé en mode d'attente à un point de repère, un déplacement du levier de fondu croisé de la droite (côté B) vers la gauche (côté A) lancera automatiquement la lecture sur le lecteur de DVD/CD de canal A.

Lorsque le levier de fondu croisé atteint le côté gauche (A), le lecteur de DVD/CD affecté au canal B se place en repérage arrière (retour au point de repérage). De même, quand le lecteur de DVD/CD affecté au canal B est réglé au mode d'attente au point de repère, un déplacement du levier de fondu croisé de la gauche (côté A) vers la droite (côté B) lancera automatiquement la lecture sur le lecteur de DVD/CD de canal B. Lorsque le levier de fondu croisé atteint le côté droit (B), le lecteur de DVD/CD attribué au canal A se place en repérage arrière (retour au point de repérage).

Lancement de la lecture par fondu de canal

- 1 Appuyez sur le bouton **FADER START** pour le canal (1 à 4), raccordé au lecteur de DVD/CD que vous voulez contrôler.
 - Le bouton du canal sélectionné s'allume.
- 2 Déplacez le levier du fondu de canal à **[0]**.
- 3 Réglez le point de repère sur le lecteur de DVD/CD et placez celui-ci en mode **Attente au point de repère**.
 - Si un point de repère a déjà été posé, le lecteur de DVD/CD ne doit pas être placé en mode Attente au point de repère.
- 4 Déplacez le levier de fondu de canal au moment souhaité pour lancer la lecture.
 - Le lecteur de DVD/CD commence la lecture.
 - Une fois que la lecture a commencé, le déplacement du levier de fondu de canal à la position **[0]** fait que le lecteur de DVD/CD revient au point de repère et qu'il s'y replace en mode Attente (retour au point de repère).
 - Le contrôle de la lecture est possible avec le fondu de canal uniquement quand le sélecteur **CROSS FADER ASSIGN** est réglé sur **[THRU]**.

Lancement de la lecture par fondu croisé

- 1 Appuyez sur le bouton **FADER START** pour le canal (1 à 4), raccordé au lecteur de DVD/CD que vous voulez contrôler.
 - Le bouton du canal sélectionné s'allume.
- 2 Réglez le sélecteur **CROSS FADER ASSIGN** du canal sélectionné sur **[A]** ou sur **[B]**.
 - Lors d'une affectation au canal A (côté gauche) du fondu croisé, sélectionnez **[A]**.
 - Lors d'une affectation au canal B (côté droit) du fondu croisé, sélectionnez **[B]**.
- 3 Déplacez le curseur du fondu croisé vers le côté totalement opposé par rapport au lecteur de DVD/CD que vous voulez lancer.
- 4 Réglez le point de repère sur le lecteur de DVD/CD et placez celui-ci en mode **Attente au point de repère**.
 - Si un point de repère a déjà été posé, le lecteur de DVD/CD ne doit pas être placé en mode Attente au point de repère.
- 5 Déplacez le levier du fondu croisé (A/B) à l'instant précis où vous voulez lancer la lecture.
 - Le lecteur de DVD/CD commence la lecture.
 - Une fois que la lecture a commencé, en déplaçant le levier de fondu croisé à fond vers le côté opposé, le lecteur de DVD/CD attribué au côté opposé reviendra au point de repère et il s'y placera en mode Attente (retour au point de repère).

EXÉCUTION DE LA CONFIGURATION UTILITAIRE

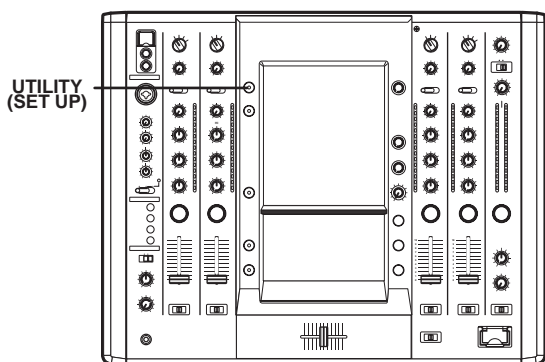

RÉGLAGES MIDI

MIDI est un acronyme anglais pour "Interface numérique pour instruments de musique". Il s'agit d'un protocole, mis au point pour l'échange de données musicales entre instruments électroniques et ordinateurs.

Un câble MIDI est utilisé pour raccorder des composants dotés de connecteurs MIDI, de manière à permettre la transmission des données.

Le SVM-1000 utilisera la fonction MIDI pour transmettre des informations d'exploitation pour le matériel et le BPM (horloge de synchronisation).

SYNCHRONISATION DES SIGNAUX AUDIO A UN SÉQUENCEUR EXTERNE, OU UTILISATION DES INFORMATIONS DU SVM-1000 POUR CONTRÔLER UN SÉQUENCEUR EXTERNE

- Utilisez un câble MIDI disponible dans le commerce pour raccorder le connecteur MIDI OUT du SVM-1000 sur le connecteur MIDI IN du séquenceur MIDI.
 - Utilisez le câble pour raccorder le connecteur de sortie USB MIDI du SVM-1000 sur un port USB de votre ordinateur. Les systèmes d'exploitation pris en compte comprennent Windows Vista, Windows XP et Mac OSX.
 - Pour les détails au sujet de la configuration de l'ordinateur, reportez-vous au mode d'emploi de votre ordinateur et de son système d'exploitation. Pour des explications sur la configuration des applications, reportez-vous au mode d'emploi qui accompagne l'application en question.
 - Réglez le mode de synchronisation du séquenceur MIDI sur "Asservi".
 - Des séquenceurs MIDI qui ne prennent pas en compte l'horloge de synchronisation MIDI ne peuvent pas être synchronisés.
 - Il se peut que la synchronisation ne soit pas acquise si le BPM de la plage ne peut pas être détecté et mesuré de façon stable.
 - Les valeurs BPM définies en mode TAP peuvent aussi être utilisées pour l'horloge de synchronisation.
- Réglez le paramètre MIDI OUT sur ON pendant la configuration MIDI.
 - La plage de l'horloge de synchronisation MIDI va de 40 BPM à 250 BPM.

Remarque :

Il se peut que la valeur BPM ne puisse pas être mesurée correctement avec certaines plages.

Synchronisez l'application de l'ordinateur aux signaux audio ou faites fonctionner l'application de l'ordinateur au moyen des données d'exploitation pour le SVM-1000.

- Raccordez le connecteur de sortie USB MIDI du SVM-1000 sur votre ordinateur au moyen du câble USB.
 - Effectuez les réglages MIDI pour le programme d'application. Pour des informations plus détaillées, reportez-vous au mode d'emploi du programme d'application.
 - Les systèmes d'exploitation pris en compte comprennent Windows XP et Mac OSX.

Configuration MIDI

- Maintenez le bouton **UTILITY (SET UP)** enfoncé. Le mode de configuration MIDI est alors initié.
- Touchez **[MIDI]**. L'écran de configuration MIDI apparaît alors.
- Touchez **chaque bouton applicable**. Touchez le bouton approprié sur l'écran pour effectuer la configuration MIDI.
- Touchez **[EXIT]**. Ceci mettra fin au mode de configuration MIDI.

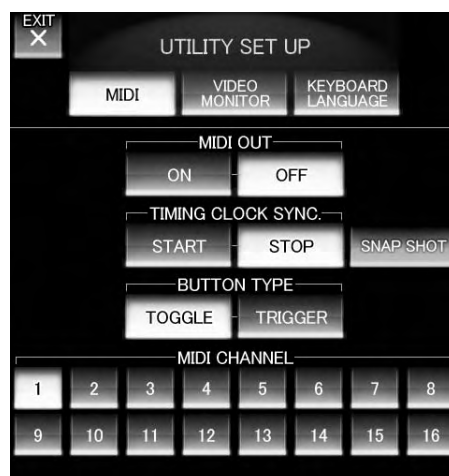

MIDI OUT	Il active et désactive (ON/OFF) le signal MIDI.
TIMING CLOCK SYNC.	Il alterne la synchronisation de l'horloge MIDI entre la marche et l'arrêt.
SNAP SHOT	Les informations MIDI actuelles relatives aux bagues et boutons sont transmises.
BUTTON TYPE	Sélectionnez la méthode par laquelle les signaux MIDI sont transmis. Les options sont le type bascule et le type à déclenchement. Par le type à déclenchement, les codes MIDI désactivés ne seront pas transmis, et les codes MIDI activés seront transmis chaque fois que le bouton est actionné.
MIDI CHANNEL	Il change le canal MIDI. Il configure les canaux MIDI (1-16) et il les place en mémoire.

LISTE DES CODES MIDI

Catégorie	Nom de sélecteur	Type de sélecteur	Message MIDI						Commentaires
			MSB			LSB			
CH1	Vidéo TRIM	VR	Bn	31	dd				0 à 127
	Audio TRIM	VR	Bn	01	dd				0 à 127
	HI	VR	Bn	02	dd				0 à 127
	MID	VR	Bn	03	dd				0 à 127
	LOW	VR	Bn	04	dd				0 à 127
	CUE	BTN	Bn	46	dd				OFF=0, ON=127
	FADER	VR	Bn	11	dd				0 à 127
	CF ASSIGN	SW	Bn	41	dd				0, 64, 127
CH2	Vidéo TRIM	VR	Bn	32	dd				0 à 127
	Audio TRIM	VR	Bn	06	dd				0 à 127
	HI	VR	Bn	07	dd				0 à 127
	MID	VR	Bn	08	dd				0 à 127
	LOW	VR	Bn	09	dd				0 à 127
	CUE	BTN	Bn	47	dd				OFF=0, ON=127
	FADER	VR	Bn	12	dd				0 à 127
	CF ASSIGN	SW	Bn	42	dd				0, 64, 127
CH3	Vidéo TRIM	VR	Bn	33	dd				0 à 127
	Audio TRIM	VR	Bn	0C	dd				0 à 127
	HI	VR	Bn	0E	dd				0 à 127
	MID	VR	Bn	0F	dd				0 à 127
	LOW	VR	Bn	15	dd				0 à 127
	CUE	BTN	Bn	48	dd				OFF=0, ON=127
	FADER	BTN	Bn	13	dd				0 à 127
	CF ASSIGN	SW	Bn	43	dd				0, 64, 127
CH4	Vidéo TRIM	VR	Bn	34	dd				0 à 127
	Audio TRIM	VR	Bn	50	dd				0 à 127
	HI	VR	Bn	51	dd				0 à 127
	MID	VR	Bn	5C	dd				0 à 127
	LOW	VR	Bn	52	dd				0 à 127
	CUE	BTN	Bn	49	dd				OFF=0, ON=127
	FADER	VR	Bn	14	dd				0 à 127
	CF ASSIGN	SW	Bn	44	dd				0, 64, 127
CROSS FADER	CROSS FADER	VR	Bn	0B	dd				0 à 127
FADER CURVE	CH CURVE	SW	Bn	5E	dd				0, 64, 127
	CROSS CURVE	SW	Bn	5F	dd				0, 64, 127
MASTER	Vidéo MASTER LEVEL	VR	Bn	38	dd				0 à 127
	Audio MASTER LEVEL	VR	Bn	18	dd				0 à 127
	BALANCE	VR	Bn	17	dd				0 à 127
	CUE	BTN	Bn	4A	dd				OFF=0, ON=127

EXÉCUTION DE LA CONFIGURATION UTILITAIRE

Catégorie	Nom de sélecteur	Type de sélecteur	Message MIDI						Commentaires
			MSB			LSB			
BOOTH	MONITOR	VR	Bn	19	dd				0 à 127
EFFECT	AUTO/TAP	BTN	Bn	45	dd				OFF=0, ON=127
	TAP	BTN	Bn	4E	dd				OFF=0, ON=127
	EFFECT CUE	BTN	Bn	4B	dd				OFF=0, ON=127
	CH SELECT	SW							Pour EFFECT SELECT et CHANNEL SELECT, la somme logique des deux valeurs est transmise (EFFECT SELECT n'est pas exécuté).
	CHARACTER SELECT	SW	Cn	pc					
	TIME	SW	Bn	0D	MSB	Bn	2D	LSB	Valeur de PARAMETER 1 ; FLANGER, PHASER, FILTER sont changés à 1/2 valeur ; les valeurs négatives sont converties en valeurs positives.
	LEVEL/DEPTH	VR	Bn	5B	dd				0 à 127
	EFFECT ON/OFF	BTN	Bn	40	dd				OFF=0, ON=127
MIC	HI	VR	Bn	1E	dd				0 à 127
	LOW	VR	Bn	1F	dd				0 à 127
(FADER START)	FADER START	BTN	Bn	58	dd				OFF=0, ON=127
		BTN	Bn	59	dd				OFF=0, ON=127
		BTN	Bn	5A	dd				OFF=0, ON=127
		BTN	Bn	5D	dd				OFF=0, ON=127
(HEAD PHONES)	MIXING	VR	Bn	1B	dd				0 à 127
	LEVEL	VR	Bn	1A	dd				0 à 127
	Horloge de synchronisation		FB						
MIDI	START	BTN	FA						
	STOP	BTN	FC						

* MIDI SNAP SHOT fournit toutes les commandes MIDI sauf MIDI START/STOP.

ZONE CENTRALE DU PANNEAU

Catégorie	Nom de sélecteur	Type de sélecteur	Message MIDI						Commentaires
			MSB			LSB			
	UTILITY	BTN	—	—	—	—	—	—	
	VIDEO EQ	BTN	—	—	—	—	—	—	
	JPEG VIEWER	BTN	—	—	—	—	—	—	
	VIDEO SOLO MODE	BTN	—	—	—	—	—	—	
	FADER AV SYNC	BTN	—	—	—	—	—	—	

EXÉCUTION DE LA CONFIGURATION UTILITAIRE

BOUTONS GUI (Interface utilisateur graphique)

Catégorie	Nom de sélecteur	Type de sélecteur	Message MIDI						Commentaires
			MSB			LSB			
EFFECT CATEGORY (catégorie d'effet)	BEAT EFFECT (effet de battement)	BTN	—	—	—				Un changement de catégorie entraîne inévitablement un changement du programme d'effet.
	TOUCH EFFECT (effets par toucher)	BTN	—	—	—				
	TEXT EFFECT (effet de texte)	BTN	—	—	—				
	Audio	BTN	—	—	—				
	AV	BTN	—	—	—				
	Vidéo	BTN	—	—	—				
BEAT EFFECT (effets de battement)	DELAY	BTN	9n	41	dd				OFF=0, ON=127
	ECHO	BTN	9n	42	dd				OFF=0, ON=127
	PAN	BTN	9n	43	dd				OFF=0, ON=127
	TRANS	BTN	9n	44	dd				OFF=0, ON=127
	FILTER	BTN	9n	45	dd				OFF=0, ON=127
	FLANGER	BTN	9n	46	dd				OFF=0, ON=127
	PHASER	BTN	9n	47	dd				OFF=0, ON=127
	REVERB	BTN	9n	48	dd				OFF=0, ON=127
	ROBOT	BTN	9n	49	dd				OFF=0, ON=127
	CHORUS	BTN	9n	4A	dd				OFF=0, ON=127
	ROLL	BTN	9n	4B	dd				OFF=0, ON=127
	REV ROLL	BTN	9n	4C	dd				OFF=0, ON=127
	Beat BUTTON 1	BTN	Bn	0D	MSB	Bn	2D	LSB	Le mouvement de la bague TIME/PARAMETER peut être répliqué par le bouton.
	Beat BUTTON 2	BTN							
	Beat BUTTON 3	BTN							
	Beat BUTTON 4	BTN							
Beat BUTTON 5	BTN								
Beat BUTTON 6	BTN								
Beat BUTTON 7	BTN								
CHARACTER ON/OFF	BTN	—	—	—					
BPM AUTO/TAP	BTN	—	—	—					
TOUCH EFFECT (effets par toucher)	RIPPLE	BTN	9n	51	dd				OFF=0, ON=127
	LENS	BTN	9n	52	dd				OFF=0, ON=127
	SPOT	BTN	9n	53	dd				OFF=0, ON=127
	RADIATION	BTN	9n	54	dd				OFF=0, ON=127
	CUBE	BTN	9n	55	dd				OFF=0, ON=127
	BLOCK	BTN	9n	56	dd				OFF=0, ON=127
	KALEIDO	BTN	9n	57	dd				OFF=0, ON=127
	TWIST	BTN	9n	58	dd				OFF=0, ON=127
	ZOOM	BTN	9n	59	dd				OFF=0, ON=127
	DROP	BTN	9n	5A	dd				OFF=0, ON=127
	BLUR	BTN	9n	5B	dd				OFF=0, ON=127
	DISTORTION	BTN	9n	5C	dd				OFF=0, ON=127
	HOLD	BTN	9n	50	dd				OFF=0, ON=127
	TOUCH FX MONITOR X	VR	Bn	1C	dd				0 à 127
	TOUCH FX MONITOR Y	VR	Bn	3C	dd				0 à 127

EXÉCUTION DE LA CONFIGURATION UTILITAIRE

Catégorie	Nom de sélecteur	Type de sélecteur	Message MIDI						Commentaires
			MSB			LSB			
TEXT EFFECT (effet de texte)	RANDOM	BTN	9n	60	dd				OFF=0, ON=127
	ZOOM	BTN	9n	61	dd				OFF=0, ON=127
	BLOCK	BTN	9n	62	dd				OFF=0, ON=127
	ROTATION	BTN	9n	63	dd				OFF=0, ON=127
	CRUSH	BTN	9n	64	dd				OFF=0, ON=127
	SLIDE	BTN	9n	65	dd				OFF=0, ON=127
	BANK1	BTN	—	—	—				
	BANK2	BTN	—	—	—				
	BANK3	BTN	—	—	—				
	BANK4	BTN	—	—	—				
	BANK5	BTN	—	—	—				
	TEXT EDIT	BTN	—	—	—				
	Beat BUTTON 1	BTN	Bn	0D	MSB	Bn	2D	LSB	Le mouvement de la bague TIME/PARAMETER peut être répliqué par le bouton.
	Beat BUTTON 2	BTN							
	Beat BUTTON 3	BTN							
Beat BUTTON 4	BTN								
Beat BUTTON 5	BTN								
Beat BUTTON 6	BTN								
Beat BUTTON 7	BTN								
BPM AUTO/TAP		—	—	—					
CROSS FADER	CH1 MONITOR		—	—	—				
	CH2 MONITOR		—	—	—				
	CH3 MONITOR		—	—	—				
	CH4 MONITOR		—	—	—				
	FADE	BTN	9n	70	dd				OFF=0, ON=127
	WIPE	BTN	9n	71	dd				OFF=0, ON=127
	SWITCH	BTN	9n	72	dd				OFF=0, ON=127
	CHROMA-B	BTN	9n	73	dd				OFF=0, ON=127
	CHROMA-G	BTN	9n	74	dd				OFF=0, ON=127
	LUMINANCE	BTN	9n	75	dd				OFF=0, ON=127
	TRANS-A	BTN	Bn	4C	dd				OFF=0, ON=127
	TRANS-B	BTN	Bn	4D	dd				OFF=0, ON=127
CROSS FADER	VR	9n	7A	dd				0 à 127	

EXÉCUTION DE LA CONFIGURATION DU MONITEUR VIDÉO

Pour définir la méthode de sortie du moniteur vidéo.

Configuration du moniteur vidéo

- Maintenez le bouton UTILITY (SET UP) enfoncé.**
Ceci lancera le mode de configuration Utilitaire.
- Touchez [VIDEO MONITOR].**
L'écran de configuration du moniteur vidéo apparaît alors.
 - A la mise sous tension, [MASTER] sera sélectionné.
- Touchez chaque bouton applicable.**
Touchez le bouton approprié sur l'écran pour effectuer la configuration du moniteur vidéo.
- Touchez [EXIT].**
Ceci mettra fin au mode de configuration Utilitaire.



MASTER	La sortie principale est transmise directement à la sortie du moniteur.
MIRROR OF MASTER	La sortie principale est retournée horizontalement et transmise à la sortie du moniteur.
MASTER & CHANNEL	La sortie principale et la sortie de canal sont toutes deux transmises à la sortie du moniteur.
CHANNEL	Les sorties de tous les canaux sont transmises à la sortie du moniteur.

CONFIGURATION DE LA LANGUE DU CLAVIER

En raccordant un clavier sur le connecteur USB, un texte peut être saisi par le clavier en mode d'édition de texte (page 22). Effectuez les démarches suivantes pour configurer le type de clavier raccordé.

Configuration de la langue du clavier

- Maintenez le bouton UTILITY (SET UP) enfoncé.**
Ceci fait démarrer le mode de configuration utilitaire.
- Touchez [KEYBOARD LANGUAGE].**
L'écran de configuration de la langue du clavier apparaît alors.
 - A la mise sous tension, [UK ENGLISH] sera sélectionné.
- Touchez chaque bouton applicable.**
Touchez la touche appropriée pour exécuter la configuration de la langue du clavier.
- Touchez [EXIT].**
Ceci mettra fin au mode de configuration Utilitaire.



* Avec des touches autres que celles indiquées, il se peut que les caractères qui apparaissent soient différents de ceux des touches actionnées.

CONFIGURATION DU MATÉRIEL

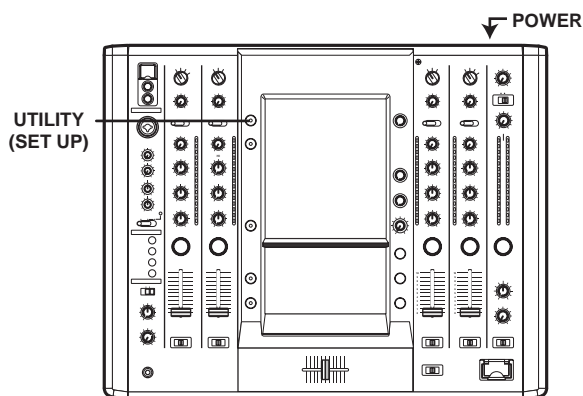

Effectuez la configuration du matériel

- 1 Allumez l'interrupteur d'alimentation (POWER) en appuyant sur le bouton UTILITY (SET UP).
 - Continuez d'appuyer sur le bouton UTILITY (SET UP) pendant que le terme [Pro DJ] est affiché.
 - L'écran de configuration du matériel apparaît alors.

RÉGLAGES DE MICROPHONE (MIC)

- 1 Touchez [MIC].
L'écran de réglage MIC apparaît alors.
- 2 Choisissez les paramètres en touchant [←] ou [→].



OUTPUT TO BOOTH MONITOR	Pour choisir de fournir ou non les signaux audio du microphone (MIC) au moniteur de cabine.
TALK OVER THRESHOLD LEVEL	Pour ajuster la sensibilité du dialogue.
TALK OVER LEVEL	Pour ajuster le niveau du dialogue.

- 3 Touchez [SAVE] pour mémoriser les paramètres.
Les paramètres ne seront pas exécutés, à moins que [SAVE] ne soit touché.

RÉGLAGES DE SYSTÈME (SYSTEM)

- 1 Touchez [SYSTEM].
L'écran de réglage SYSTEM apparaît alors.
- 2 Choisissez les paramètres en touchant [←] ou [→].

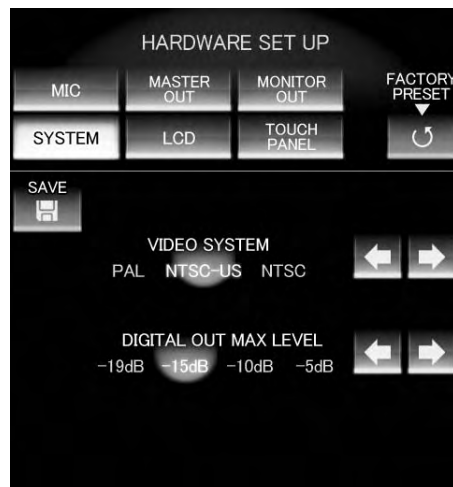

VIDEO SYSTEM	Pour choisir le format du signal vidéo.
DIGITAL OUT MAX LEVEL	Pour choisir le niveau maximal du circuit de sortie numérique.

- 3 Touchez [SAVE] pour mémoriser les paramètres.
Les paramètres ne seront pas exécutés, à moins que [SAVE] ne soit touché.

RÉGLAGES DE SORTIE PRINCIPALE (MASTER OUT)

- 1 Touchez [MASTER OUT].
L'écran de réglage MASTER OUT apparaît alors.
- 2 Choisissez les paramètres en touchant [←] ou [→].

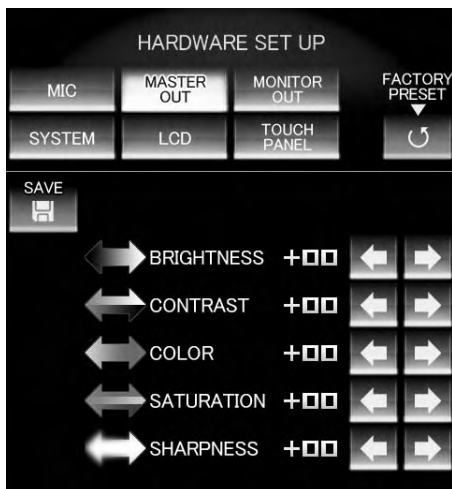

BRIGHTNESS	Pour ajuster la luminosité du moniteur de sortie principale.
CONTRAST	Pour ajuster le contraste du moniteur de sortie principale.
COLOR	Pour ajuster la tonalité couleur du moniteur de sortie principale.
SATURATION	Pour ajuster la saturation du moniteur de sortie principale.
SHARPNESS	Pour ajuster le netteté du moniteur de sortie principale.

- 3 Touchez [SAVE] pour mémoriser les paramètres.
Les paramètres ne seront pas exécutés, à moins que [SAVE] ne soit touché.

RÉGLAGES DE SORTIE DE MONITEUR (MONITOR OUT)

- 1 Touchez [MONITOR OUT].
L'écran de réglage MONITOR OUT apparaît alors.
- 2 Choisissez les paramètres en touchant [←] ou [→].

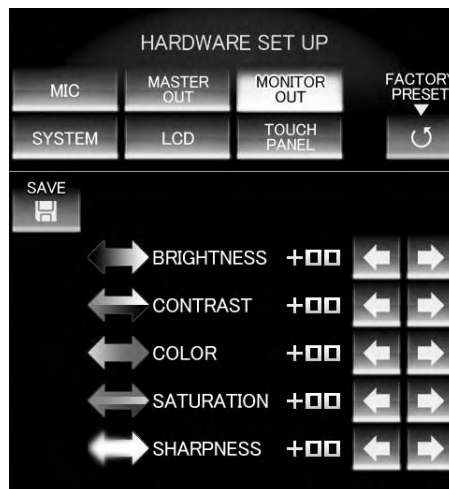

BRIGHTNESS	Pour ajuster la luminosité de la sortie sur moniteur.
CONTRAST	Pour ajuster du contraste de la sortie sur moniteur.
COLOR	Pour ajuster la tonalité couleur de la sortie sur moniteur.
SATURATION	Pour ajuster la saturation de la sortie sur moniteur.
SHARPNESS	Pour ajuster la netteté de la sortie sur moniteur.

- 3 Touchez [SAVE] pour mémoriser les paramètres.
Les paramètres ne seront pas exécutés, à moins que [SAVE] ne soit touché.

RÉGLAGES D'ÉCRAN À CRISTAUX LIQUIDES (LCD)

- 1 Touchez [LCD].
L'écran de réglage du panneau à cristaux liquides apparaît alors.
- 2 Choisissez les paramètres en touchant [←] ou [→].

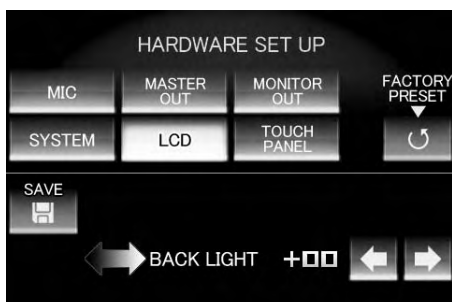

BACK LIGHT	Pour ajuster le rétroéclairage de l'écran à cristaux liquides.
-------------------	--

- 3 Touchez [SAVE] pour mémoriser les paramètres.
Les paramètres ne seront pas exécutés, à moins que [SAVE] ne soit touché.

RÉGLAGES DE L'ÉCRAN TACTILE (TOUCH PANEL)

- 1 Touchez [TOUCH PANEL].
L'écran de réglage de l'écran tactile apparaît alors.
- 2 Touchez [TOP PANEL] ou [BOTTOM PANEL] pour sélectionner les paramètres.

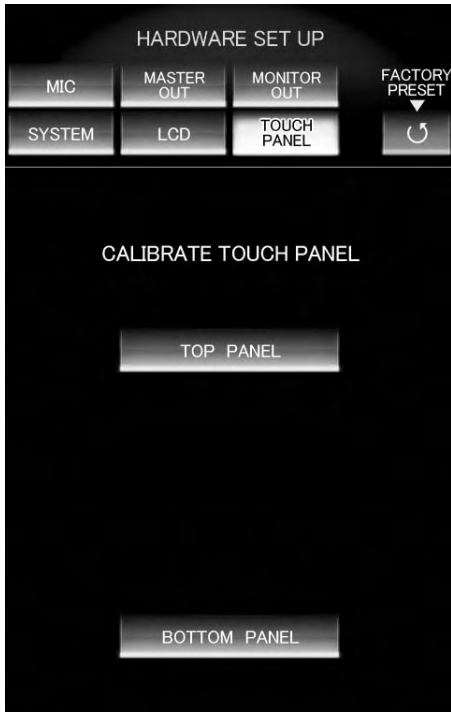

TOP PANEL	Pour calibrer le panneau supérieur (TOP).
BOTTOM PANEL	Pour calibrer le panneau inférieur (BOTTOM).

- 3 Touchez la marque [+] au moyen d'un objet pointu, tel qu'un crayon.
Utilisez un stylo à bille ou un autre type d'objet sans bout pointu.

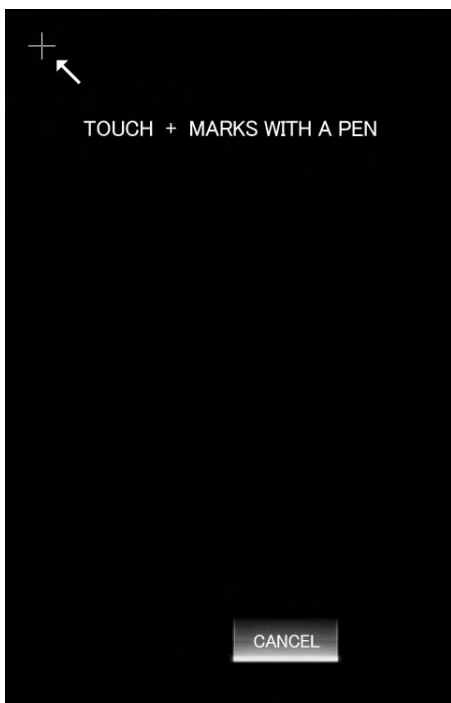

- 4 Touchez toutes les marques [+] et assurez-vous que la couleur des marques [+] est changée.

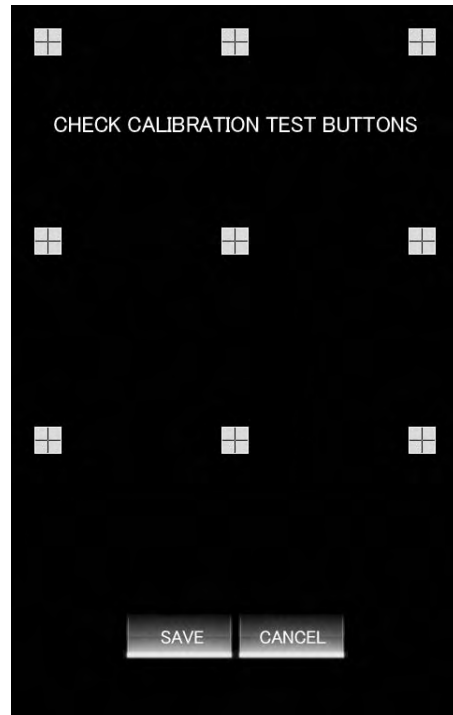

- 5 Touchez [SAVE] pour mémoriser les paramètres.
Les paramètres ne seront pas exécutés, à moins que [SAVE] ne soit touché.

RETOUR AUX PARAMÈTRES PAR DÉFAUT

- 1 Appuyez sur [FACTORY PRESET].
L'écran de préréglage en usine sera affiché.
- 2 Touchez pour choisir [YES] ou [NO].

FIN DE LA CONFIGURATION DU MATÉRIEL

- 1 Réglez l'interrupteur [POWER] sur OFF (hors tension).

GUIDE DE DÉPANNAGE

De fausses manipulations sont souvent prises pour des pannes et des dysfonctionnements. Si vous croyez que ce composant a un problème, vérifiez les points du tableau suivant. Parfois le problème réside ailleurs, dans un autre composant. Vérifiez donc les autres appareils, utilisés avec celui-ci.

Si le problème persiste, même après vérification des points énumérés ci-dessous, contactez votre revendeur ou votre centre de service après-vente PIONEER le plus proche.

Symptômes	Causes possibles	Corrections
L'appareil ne se met pas sous tension.	<ul style="list-style-type: none"> Le cordon d'alimentation n'est pas branché. 	<ul style="list-style-type: none"> Branchez le cordon sur une prise secteur.
Absence de sons, ou volume sonore trop faible.	<ul style="list-style-type: none"> Le sélecteur AUDIO INPUT n'est pas correctement réglé. Les câbles de connexion ne sont pas branchés correctement ou sont débranchés. Les connecteurs ou les fiches sont souillées. Le sélecteur MASTER ATT. du panneau arrière est réglé sur -6 dB, etc. 	<ul style="list-style-type: none"> Réglez le sélecteur AUDIO INPUT pour choisir le composant en cours de lecture. Effectuez correctement les connexions. Enlevez toutes les souillures avant d'effectuer les connexions. Ajustez le sélecteur MASTER ATT. du panneau arrière.
Aucun son du microphone ne provient de la sortie BOOTH.	<ul style="list-style-type: none"> L'interrupteur OUTPUT TO BOOTH MONITOR (page 42) est réglé sur OFF (désactivé). 	<ul style="list-style-type: none"> Réglez l'interrupteur OUTPUT TO BOOTH MONITOR (page 42) sur ON (activé).
Pas de sons numériques.	<ul style="list-style-type: none"> La fréquence d'échantillonnage (fs) de la sortie numérique ne correspond pas avec les spécifications du composant raccordé. 	<ul style="list-style-type: none"> Réglez le sélecteur de fréquence d'échantillonnage du panneau arrière pour convenir aux spécifications du composant raccordé.
Le son est distordu.	<ul style="list-style-type: none"> Le niveau de sortie audio principale est trop haut. Le niveau d'entrée est trop haut. 	<ul style="list-style-type: none"> Ajustez la bague AUDIO MASTER LEVEL ou le sélecteur MASTER ATT. sur le panneau arrière. Ajustez la bague AUDIO TRIM de manière que le niveau d'entrée approche de 0 dB sur l'indicateur de niveau de canal.
Le fondu croisé ne fonctionne pas.	<ul style="list-style-type: none"> Le réglage CROSS FADER ASSIGN ([A], [THRU], [B]) est incorrect. 	<ul style="list-style-type: none"> Réglez correctement le sélecteur CROSS FADER ASSIGN au canal souhaité.
Impossible d'effectuer un départ en fondu avec le lecteur de DVD/CD.	<ul style="list-style-type: none"> Le bouton FADER START est réglé sur OFF (désactivé). Le connecteur CONTROL du panneau arrière n'est pas raccordé au lecteur de DVD/CD. Seule la prise CONTROL du panneau arrière est raccordée au lecteur de DVD/CD. 	<ul style="list-style-type: none"> Réglez le bouton FADER START sur ON (activé). Utilisez un câble de commande pour raccorder les prises CONTROL du mixeur et du lecteur de DVD/CD. Raccordez les connecteurs CONTROL et les connecteurs d'entrée analogique.
Les effets ne fonctionnent pas.	<ul style="list-style-type: none"> Le réglage du sélecteur de canal (CH SELECT) d'effet n'est pas correct. La bague de Paramètre d'effet 2 (LEVEL/DEPTH) est réglée sur [MIN]. 	<ul style="list-style-type: none"> Sélectionnez correctement le canal auquel vous souhaitez appliquer les effets. Ajustez la bague de paramètre d'effet 2 (LEVEL/DEPTH).
Impossible de mesurer la valeur BPM. La valeur BPM mesurée n'est pas correcte.	<ul style="list-style-type: none"> Le niveau d'entrée est trop haut ou trop bas. Il se peut que la valeur BPM ne puisse pas être mesurée correctement avec certaines plages. 	<ul style="list-style-type: none"> Ajustez la bague AUDIO TRIM de sorte que le niveau d'entrée approche de 0 dB sur l'indicateur de niveau de canal. Ajustez les autres canaux également de sorte que les niveaux d'entrée approchent de 0 dB sur l'indicateur de niveau de canal. Tapotez le bouton TAP pour régler manuellement la valeur BPM.
La valeur BPM mesurée est différente de celle publiée sur le DVD/CD.	<ul style="list-style-type: none"> Certaines différences peuvent se produire en raison des différences entre les méthodes de détection de la valeur BPM. 	<ul style="list-style-type: none"> Aucune correction n'est requise.
Impossible de synchroniser le séquenceur MIDI.	<ul style="list-style-type: none"> Le mode de synchronisation du séquenceur MIDI n'est pas réglé sur "Asservi". Le type du séquenceur MIDI n'est pas pris en compte. 	<ul style="list-style-type: none"> Réglez le mode de synchronisation du séquenceur MIDI sur "Asservi". Des séquenceurs MIDI qui ne prennent pas en compte l'horloge de synchronisation MIDI ne peuvent pas être synchronisés.

GUIDE DE DÉPANNAGE

Symptômes	Causes possibles	Corrections
Aucune image vidéo ou l'image est perturbée.	<ul style="list-style-type: none"> Le sélecteur VIDEO INPUT n'est pas correctement réglé. Les câbles de connexion ne sont pas branchés correctement ou sont débranchés. Les connecteurs ou les fiches sont souillés. Les commandes de rognage ne sont pas réglées correctement. Le format du signal de la source vidéo d'entrée ne correspond pas au paramètre sélectionné lors de la configuration du matériel. Le format du signal du moniteur de télévision ne correspond pas au paramètre sélectionné lors de la configuration du matériel. Le sélecteur d'entrée du moniteur de télévision n'est pas réglé au type d'entrée effectivement raccordé à l'appareil. Le réglage du composant du moniteur de télévision n'est pas réglé sur 525i (entrelacement). 	<ul style="list-style-type: none"> Réglez le sélecteur VIDEO INPUT pour choisir le composant en cours de lecture. Effectuez correctement les connexions. Enlevez toutes les souillures avant d'effectuer les connexions. Ajustez correctement le rognage. Sélectionnez les paramètres de système de la configuration du matériel qui conviennent au format du signal vidéo pour les composants d'entrée/sortie vidéo. Réglez le sélecteur d'entrée du moniteur de télévision selon le type d'entrée, raccordée à cet appareil. Réglez le paramètre de composant du moniteur de télévision sur 525i (entrelacement).
Le caractère appuyé sur le clavier n'est pas saisi.	<ul style="list-style-type: none"> Le clavier raccordé au connecteur USB ne correspond pas aux paramètres sélectionnés lors de la configuration de la langue du clavier pour cet appareil. 	<ul style="list-style-type: none"> Réglez le paramètre de la langue du clavier de manière à correspondre au clavier raccordé au connecteur USB.
Aucune réponse quand l'écran tactile est touché.	<ul style="list-style-type: none"> Le calibrage de l'écran tactile n'est pas correct. 	<ul style="list-style-type: none"> Réglez correctement le calibrage lors du réglage de l'écran tactile dans la configuration du matériel.

Il se peut que l'appareil ne fonctionne pas normalement à cause de l'électricité statique ou d'autres interférences externes. Mettez l'appareil hors et sous tension afin de rétablir des conditions de fonctionnement normales.

FICHE TECHNIQUE

1 Données d'ordre général

Tension d'alimentation	Secteur 220 V à 240 V, 50 Hz/60 Hz
Consommation électrique	58 W
Température de fonctionnement	De +5 °C à +35 °C
Humidité de fonctionnement	De 5 % à 85 % (sans condensation)
Poids	12,7 kg
Dimensions maximales	500 mm (L) x 202,4 mm (H) x 420,6 mm (P)

2 Section audio

Taux d'échantillonnage	96 kHz
Convertisseur A/N, N/A	24 bits
Réponse de fréquence	
DVD/LINE	De 20 Hz à 20 kHz
MIC	De 20 Hz à 20 kHz
PHONO	De 20 Hz à 20 kHz (RIAA)
Rapport Signal/Bruit (à sortie nominale)	
DVD/LINE	105 dB
PHONO	96 dB
MIC	89 dB
Distorsion (LINE-MASTER 1)	0,005 %
Niveau/Impédance d'entrée standard	
PHONO	-52 dBu/47 k Ω
MIC 1,	-52 dBu/9 k Ω
DVD/LINE	-12 dBu/22 k Ω
Niveau de sortie/Impédance de charge/Impédance de sortie standard	
MASTER 1	+8 dBu/10 k Ω /10 Ω ou moins
MASTER 2	+2 dBu/10 k Ω /1 k Ω ou moins
REC OUT	-8 dBu/10 k Ω /1 k Ω ou moins
BOOTH MONITOR	+8 dBu/600 Ω /600 Ω ou moins
PHONES	+7,5 dBu/32 Ω /22 Ω ou moins
Niveau de sortie standard/Impédance de charge	
MASTER 1	+26 dBu/10 k Ω
MASTER 2	+20 dBu/10 k Ω
Diaphonie (DVD/LINE)	89 dB
Réponse d'égaliseur de canal	
HI	De -26 dB à +6 dB (13 kHz)
MID	De -26 dB à +6 dB (1 kHz)
LOW	De -26 dB à +6 dB (70 Hz)
Réponse d'égaliseur de microphone	
HI	De -12 dB à +12 dB (10 kHz)
LOW	De -12 dB à +12 dB (100 Hz)

3 Section vidéo

Signal d'entrée	NTSC/NTSC-US/PAL (au choix)
Taux d'échantillonnage	13,5 MHz, 8 bits, ITU-R BT.656, YCrCb 4:2:2
Connecteur d'entrée (sensibilité/impédance)	
Composite	1 Vc-c/75 Ω
S (Luminosité)	1 Vc-c/75 Ω
S (Couleur)	0,286 Vc-c/75 Ω
Connecteur de sortie vidéo (Niveau/Impédance)	
Composite	1 Vc-c/75 Ω
S (Luminosité)	1 Vc-c/75 Ω
S (Couleur)	0,286 Vc-c/75 Ω
Composantes Y	1 Vc-c/75 Ω
Composantes Cb/Cr	0,7 Vc-c/75 Ω

4 Systèmes de connecteurs d'entrée/sortie

Section audio

Connecteurs d'entrée PHONO	
Prises à broche RCA	2
Connecteurs d'entrée DVD/LINE	
Prises à broche RCA	2
Connecteurs d'entrée DVD	
Prise à broche RCA	2
Connecteurs d'entrée LINE	
Prises à broches RCA	2
Connecteurs d'entrée MIC	
Connecteur XLR/Prise téléphonique (\varnothing 6,3 mm)	1
Prise téléphonique (\varnothing 6,3 mm)	1
Connecteurs d'entrée coaxiale DIGITAL	
Prises à broches RCA	2
Connecteurs de sortie MASTER	
Connecteur XLR	1
Prises à broches RCA	1
Connecteurs de sortie BOOTH	
Prise téléphonique (\varnothing 6,3 mm)	1
Connecteurs de sortie REC	
Prises à broches RCA	1
Connecteur de sortie coaxiale DIGITAL	
Prise à broches RCA	1
Connecteur de sortie PHONES	
Prise téléphonique stéréo (\varnothing 6,3 mm)	1

Section vidéo

Connecteurs d'entrée DVD	
Entrée composite, Prises à broches RCA	4
Connecteurs d'entrée VIDEO	
Entrée composite, Prises à broches RCA	4
Connecteurs d'entrée VIDEO EX	
Entrée composite, Prises à broches RCA	2
Connecteurs d'entrée S-VIDEO	
Entrée S-Vidéo, Connecteurs-S	4
Connecteurs de sortie MASTER	
Sortie à composantes, Connecteur BNC	1
Sortie composite, Connecteur BNC	1
Prise à broches RCA	1
Entrée S-Vidéo, Connecteurs-S	1
Connecteurs de sortie MONITOR	
Sortie composite, Prise à broches RCA	1
Entrée S-Vidéo, Connecteurs-S	1

DIVERS

Connecteur MIDI OUT	
Prise DIN à 5 broches	1
USB	1
Connecteur CONTROL	
Mini prise téléphonique (\varnothing 3,5 mm)	4

5 Accessoires

Cordon d'alimentation	1
Carte de garantie	1
Mode d'emploi	

Spécifications et aspect sous réserve de changements sans avis préalable.

Publication de Pioneer Corporation.
© 2007 Pioneer Corporation.
Tous droits de reproduction et de traduction réservés.

Wir danken Ihnen für den Kauf dieses Pioneer-Produkts.

Lesen Sie sich bitte diese Bedienungsanleitung durch. Dann wissen Sie, wie Sie Ihr Gerät richtig bedienen. Bewahren Sie sie an einem sicheren Platz auf, um auch zukünftig nachschlagen zu können.

In manchen Ländern oder Verkaufsgebieten weichen die Ausführungen von Netzstecker oder Netzsteckdose u.U. von den in den Abbildungen gezeigten ab; die Anschluß- und Bedienungsverfahren des Gerätes sind jedoch gleich.

WICHTIG 	CAUTION RISK OF ELECTRIC SHOCK DO NOT OPEN	
Das Blitzsymbol in einem Dreieck weist den Benutzer darauf hin, dass eine Berührung Gefahr mit nicht isolierten Teilen im Geräterinneren, die eine gefährliche Spannung führen, besteht. Die Spannung kann so hoch sein, dass sie die Gefahr eines elektrischen Schlages birgt.	ACHTUNG: UM SICH NICHT DER GEFAHR EINES ELEKTRISCHEN SCHLAGES AUSZUSETZEN, DÜRFEN SIE NICHT DEN DECKEL (ODER DIE RÜCKSEITE) ENTFERNEN. IM GERÄTEINNEREN BEFINDEN SICH KEINE VOM BENUTZER REPARIERBAREN TEILE. ÜBERLASSEN SIE REPARATUREN DEM QUALIFIZIERTEN KUNDENDIENST.	Ein Ausrufezeichen in einem Dreieck weist den Benutzer auf wichtige Bedienungs- und Wartungsanweisungen in den Dokumenten hin, die dem Gerät beiliegen.
D3-4-2-1-1_Ge		

WARNUNG

Dieses Gerät ist nicht wasserdicht. Zur Vermeidung der Gefahr von Brand und Stromschlag keine Behälter mit Flüssigkeiten (z.B. Blumenvasen und -töpfe) in die Nähe des Gerätes bringen und dieses vor Tropfwasser, Spritzwasser, Regen und Nässe schützen.

D3-4-2-1-3_A_Ge

WARNUNG

Vor dem erstmaligen Anschluss des Gerätes an das Stromnetz bitte den folgenden Hinweis sorgfältig beachten.

Die Netzspannung ist je nach Land verschieden. Vor der Inbetriebnahme des Gerätes sicherstellen, dass die örtliche Netzspannung mit der auf dem Typenschild an der Rückwand des Gerätes angegebenen Nennspannung (z.B. 230 V oder 120 V) übereinstimmt.

D3-4-2-1-4_A_Ge

WARNUNG

Keine Quellen offener Flammen (z.B. eine brennende Kerze) auf dieses Gerät stellen.

D3-4-2-1-7a_A_Ge

Dieses Produkt erfüllt die Niederspannungsrichtlinie 2006/95/EC und die EMV-Richtlinie 2004/108/EC.

D3-4-2-1-9a_A_Ge



Mischen Sie dieses Produkt, wenn Sie es entsorgen wollen, nicht mit gewöhnlichen Haushaltsabfällen. Es gibt ein getrenntes Sammelsystem für gebrauchte elektronische Produkte, über das die richtige Behandlung, Rückgewinnung und Wiederverwertung gemäß der bestehenden Gesetzgebung gewährleistet wird.

Privathaushalte in den Mitgliedsstaaten der EU, in der Schweiz und in Norwegen können ihre gebrauchten elektronischen Produkte an vorgesehenen Sammeleinrichtungen kostenfrei zurückgeben oder aber an einen Händler zurückgeben (wenn sie ein ähnliches neues Produkt kaufen).

Bitte wenden Sie sich in den Ländern, die oben nicht aufgeführt sind, hinsichtlich der korrekten Verfahrensweise der Entsorgung an die örtliche Kommunalverwaltung.

Auf diese Weise stellen Sie sicher, dass das zu entsorgende Produkt der notwendigen Behandlung, Rückgewinnung und Wiederverwertung unterzogen wird, und so mögliche negative Einflüsse auf die Umwelt und die menschliche Gesundheit vermieden werden.

K058_A_Ge

Falls der Netzstecker des Netzkabels dieses Gerätes nicht in die Zusatzsteckdose einer anderen Komponente passt, muss er gegen einen Netzstecker der geeigneten Ausführung ausgewechselt werden. Ein derartiger Austausch des Netzsteckers muss vom Kundendienstpersonal vorgenommen werden. Wenn der vom Netzkabel abgeschnittene ursprüngliche Netzstecker in eine Netzsteckdose eingesteckt wird, besteht akute Stromschlaggefahr! Daher ist unbedingt dafür zu sorgen, dass der abgeschnittene Netzstecker sofort vorschriftsmäßig entsorgt wird.

Vor einem längeren Nichtgebrauch des Gerätes, beispielsweise während des Urlaubs, sollte der Netzstecker aus der Netzsteckdose gezogen werden, um das Gerät vollständig vom Netz zu trennen.

D3-4-2-2-1a_A_Ge

ACHTUNG

Der POWER-Schalter dieses Gerätes trennt das Gerät nicht vollständig vom Stromnetz. Um das Gerät vollständig vom Netz zu trennen, muss der Netzstecker aus der Netzsteckdose gezogen werden. Daher sollte das Gerät so aufgestellt werden, dass stets ein unbehinderter Zugang zur Netzsteckdose gewährleistet ist, damit der Netzstecker in einer Notsituation sofort abgezogen werden kann. Um Brandgefahr auszuschließen, sollte der Netzstecker vor einem längeren Nichtgebrauch des Gerätes, beispielsweise während des Urlaubs, grundsätzlich von der Netzsteckdose getrennt werden.

D3-4-2-2-2a_A_Ge

VORSICHT MIT DEM NETZKABEL

Fassen Sie das Netzkabel immer am Stecker. Ziehen Sie nicht am Kabel selbst, und fassen Sie das Netzkabel niemals mit nassen Händen an, da dies einen Kurzschluss oder elektrischen Schlag verursachen kann. Stellen Sie nicht das Gerät, Möbelstücke o.ä. auf das Netzkabel; sehen Sie auch zu, dass es nicht eingeklemmt wird. Machen Sie niemals einen Knoten in das Netzkabel, und binden Sie es nicht mit anderen Kabeln. Das Netzkabel sollte so gelegt werden, dass niemand darauf tritt. Ein beschädigtes Netzkabel kann einen Brand oder elektrischen Schlag verursachen. Prüfen Sie das Netzkabel von Zeit zu Zeit. Sollte es beschädigt sein, wenden Sie sich an Ihre nächste autorisierte PIONEER-Kundendienststelle oder Ihren Händler, um es zu ersetzen.

S002_Ge

Einbau des SVM-1000 in ein EIA-Rack

Die jeweils links und rechts neben der Frontplatte (unter den Seitenabdeckungen) vorgesehenen Schraubenbohrungen entsprechen den Abmessungen eines 19-Zoll-EIA-Racks.

- Entfernen Sie die 10 Schrauben (jeweils 5 Schrauben an der linken und rechten Seite) vor dem Einbau des Gerätes in das Rack.

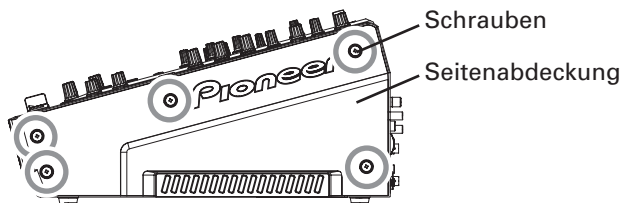

- Nach Entfernen der Seitenabdeckungen sind die Bohrungen für Rack-Einbau zugänglich.
- Verwenden Sie Schrauben einer geeigneten Größe (nicht mitgeliefert), um das Gerät im Rack zu montieren.
- Gehen Sie beim Einbau des Gerätes in ein Rack sorgfältig vor, um ein Einklemmen der Finger zu vermeiden.

Hinweis

- Stellen Sie dieses Gerät auf keinen Fall direkt über einem Leistungsverstärker auf, da die vom Verstärker abgegebene Wärme eine Beschädigung des Gerätes verursachen kann. Bei Aufstellung des Gerätes direkt über einem Leistungsverstärker kann es außerdem vorkommen, dass Amateurfunksignale oder andere Arten von Einstreuungen aufgefangen werden.
- Sorgen Sie für einen Mindestabstand von 1 HE (43,7 mm) zwischen diesem Gerät und einer oberhalb davon montierten Komponente, um sicherzustellen, dass die an die Eingangs-/Ausgangsbuchsen dieses Gerätes angeschlossenen Kabel die Komponente darüber nicht berühren.
- Entfernen Sie das Gerät vor einem Transport unbedingt aus dem Rack.
- Wird das Gerät im eingebauten Zustand transportiert, muss das Rack sorgfältig vor Erschütterungen und mechanischen Schwingungen geschützt werden.

Inhaltsverzeichnis

ÜBERPRÜFEN DES MITGELIEFERTEN ZUBEHÖRS	4
VORSICHTSHINWEISE ZUR HANDHABUNG	4
Aufstellung	4
Reinigen des Gerätes	4
Markenhinweise	4
MERKMALE	5
BEZEICHNUNG UND FUNKTION DER	
BEDIENELEMENTE	6
ANSCHLUSSFELD	6
BEDIENFELD	7
ANSCHLÜSSE	10
ANSCHLÜSSE AN DEN EINGANGSBUCHSEN	10
ANSCHLÜSSE AN DEN AUSGANGSBUCHSEN	11
ANSCHLIESSEN VON MIKROFONEN UND KOPFHÖRER	12
ANSCHLIESSEN DES NETZKABELS	12
GRUNDLEGENDE BEDIENUNGSVERFAHREN	13
WAHL DER FADERHEBEL-DÄMPFUNGSKURVE	14
VERWENDUNG DER VIDEOFADER-FUNKTION	15
BEDIENUNG DES VIDEO-KREUZFADERS	15
BEDIENUNG DES VIDEOKANALSCHALTERS	15
BEDIENUNG IM SOLO-MODUS	16
TABELLE DER VIDEO-MISCHEFFEKTE	16
VERWENDUNG DER EFFEKTFUNKTION	17
VERWENDUNG DER BEAT-EFFEKTE	17
VERWENDUNG DER TOUCH-EFFEKTE	19
VERWENDUNG VON TEXT-EFFEKTEN	20
BEARBEITEN VON TEXT	21
ANZEIGEN/VERDECKEN DES MASTER-MONITORS	22
EFFEKTTABELLE	22
VERWENDUNG DES JPEG VIEWER	31
VOR INBETRIEBNAHME DES JPEG VIEWER	31
JPEG VIEWER-SETUP	31

DIE VIDEO EQUALIZER-FUNKTION	34
VIDEO EQUALIZER-SETUP	34
EIN- UND AUSSCHALTEN DES EQUALIZERS	34
FADER-STARTFUNKTION	35
WIEDERGABESTART UND CUE-RÜCKLAUF ÜBER KREUZ-	
FADERHEBEL	35
AUSFÜHRUNG DES UTILITY-SETUP	36
MIDI-EINSTELLUNGEN	36
SYNCHRONISIEREN EINES EXTERNEN SEQUENZERS MIT	
EINEM AUDIOSIGNAL ODER VERWENDUNG DER	
BETRIEBSDATEN DES SVM-1000 ZUR ANSTEUERUNG EINES	
EXTERNEN SEQUENZERS	36
MIDI-CODETABELLE	37
AUSFÜHRUNG DES VIDEO MONITOR-SETUP	41
TASTATURSPRACHEN-SETUP	41
HARDWARE-SETUP	42
MIKROFON-EINSTELLUNG	42
SYSTEMEINSTELLUNGEN	42
MASTER OUT-EINSTELLUNGEN	43
LCD-EINSTELLUNGEN	43
MONITOR OUT-EINSTELLUNGEN	43
SENSORBILDSCHIRM-EINSTELLUNGEN	44
WIEDERHERSTELLEN DER STANDARDEINSTELLUNGEN	44
BEENDEN DES HARDWARE-SETUP	44
STÖRUNGSBESEITIGUNG	45
TECHNISCHE DATEN	47
BLOCKSCHALTBILD	48

ÜBERPRÜFEN DES MITGELIEFERTEN ZUBEHÖRS

Netzkabel.....	1
Garantiekarte	1
Bedienungsanleitung	

VORSICHTSHINWEISE ZUR HANDHABUNG

Aufstellung

Stellen Sie dieses Gerät an einem gut belüfteten Ort auf, an dem es weder hohen Temperaturen noch hoher Luftfeuchtigkeit ausgesetzt ist.

- Das Gerät darf nicht an einem Ort, der direkter Sonneneinstrahlung ausgesetzt ist, oder in der Nähe von Öfen oder Heizkörpern aufgestellt werden. Starke Hitze kann sich negativ auf Gehäuse und Bauteile im Geräteinneren auswirken. Außerdem kann eine Aufstellung des Gerätes in einer feuchten oder staubigen Umgebung zu Funktionsstörungen oder Unfällen führen. (Vermeiden Sie eine Aufstellung auch in der Nähe eines Küchenherdes usw., wo das Gerät ölhaltigem Rauch, Wasserdampf oder Hitze ausgesetzt wäre.)
- Wenn das Gerät innerhalb eines Transportbehälters oder einer DJ-Kabine betrieben wird, muss für einen angemessenen Abstand zu Wänden bzw. anderen Geräten gesorgt werden, um eine ausreichende Wärmeabfuhr zu gewährleisten.

Reinigen des Gerätes

- Verwenden Sie ein weiches, trockenes Tuch, um Staub und Schmutz von den Außenflächen zu entfernen.
- Um hartnäckige Schmutzflecken zu beseitigen, tauchen Sie einen weichen Lappen in eine milde Seifenlauge (ein Teil neutrales Reinigungsmittel zu 5 bis 6 Teilen Wasser), wringen Sie das Tuch gründlich aus und wischen Sie die Außenflächen damit ab. Reiben Sie anschließend mit einem trockenen Tuch nach. Benutzen Sie keinerlei Möbelpolitur oder Möbelreiniger.
- Verwenden Sie auf keinen Fall Farbverdünner, Leichtbenzin, Insektensprays oder andere Chemikalien auf oder in der Nähe dieses Gerätes, da derartige Mittel die Außenflächen angreifen.

Markenhinweise

- Bei „Microsoft“ und „Windows“ handelt es sich um eingetragene Marken von Microsoft Corporation in den Vereinigten Staaten und anderen Ländern. Bei „Apple“ und „Mac OS“ handelt es sich um eingetragene Marken von Apple Inc. in den Vereinigten Staaten und anderen Ländern.
- Die bei diesem Gerät verwendeten Schriftarten wurden teilweise von DynaComware Taiwan Inc. entwickelt.

MERKMALE

Synchromix von 4 Audio- und Videokanälen

Bisher war das Videomischen auf zwei Bilder beschränkt; Pioneers Original-Videomischtechnologie jedoch ermöglicht es, bis zu vier Video- und Audiokanäle mit diesem Gerät zu mischen. Da die Synchrosteuerung den Gebrauch von Faderhebeln und Entzerrungsreglern mit jedem Kanal gestattet, ergeben sich vielseitige neue Möglichkeiten bei Darbietungen, ohne dass der Benutzer auf das ihm von der Bedienung herkömmlicher DJ-Mischpulte her gewohnte Gefühl verzichten muss.

„AV-Effekte“ unterstützen eine Vielzahl neuartiger Darbietungsstils durch die Synchronisierung von Musik und Video.

Die AV-Effekte, mit denen sich Musik- und Videoeffekte auf dem großdimensionierten 11-Zoll-LCD-Sensorbildschirm synchronisieren lassen, ermöglichen es, die Musik- und Bildwiedergabe mit bis zu 30 verschiedenen Effekten zu versehen.

- 1 AV-Beat-Effekt: Das Tempo des laufenden Titels wird automatisch erfasst, und Effekte werden der Musik und dem Bild synchron mit dem Beat hinzugefügt.
- 2 AV-Touch-Effekt: Sie können Musik und Video durch direktes Berühren des auf dem großen LCD-Sensorbildschirm angezeigten Bilds auf intuitive Weise mit Effekten versehen.
- 3 Texteffekt: Textnachrichten, die synchron mit dem automatisch erfassten Tempo des laufenden Titels erstellt wurden, können zusammen mit Effekten angezeigt werden. Text kann wahlweise über die eingebaute Tastatur oder eine USB-Tastatur eingegeben werden.

„JPEG VIEWER“ gestattet den Einsatz von Bildern aus einem externen Speicher bei Live-Darbietungen

Bis zu 8 JPEG-Dateien, die auf SD-Speicherkarten oder USB-Speichergeräten abgespeichert wurden, können heruntergeladen und als Standbild-Sampler verwendet werden. Indem Sie Effekte hinzufügen oder dem Video andere Bilder hinzumischen, z.B. den Namen des Diskjockeys oder der Veranstaltung, grafische Logos usw., können Sie das Potential Ihrer Darbietungen beträchtlich steigern. Außerdem können JPEG-Dateien geladen und als automatische Dia-Show angezeigt werden.

Digitales Klang-/Videosystem für hohe Klang- und Bildqualität

1 Digitalsystem mit 96 kHz/24-Bit-Abtastung für eine hervorragende Klangqualität

Die von einem DJ-Player zugeleiteten analogen Signalen passieren den kürzest möglichen Signalweg und werden dann unter Einsatz eines hochwertigen, mit einer Abtastfrequenz von 96 kHz arbeitenden 24-Bit-A/D-Wandlers in Digitalsignale umgewandelt, so dass die Signale in einem optimalen Zustand an die digitale Mischstufe geleitet werden. Dank Einsatz eines 32-Bit-DSP erfolgt der Mischvorgang ohne die geringste Beeinträchtigung der Klangqualität, und in Verbindung mit einer gleichzeitig ausgeführten idealen Filterung der Signale wird der für DJ-Wiedergabe optimale Klang erzeugt.

Um ein so präzises wie mögliches Ansprechverhalten zu erzielen, ist dieses Gerät in einem hochsteifen Chassis untergebracht und zeichnet sich neben einem Hochleistungs-Netzteil und anderen Einrichtungen fortschrittlicher Hi-Fi-Technologie eine doppelt abgeschirmte Konstruktion auf, damit die Klangqualität nicht durch mechanische Schwingungen beeinträchtigt werden kann und ein äußerst sauber definierter, satter Klang erhalten wird, der für dynamische Club-Darbietungen ideal geeignet ist.

2 Hochleistungs-Video-IC-Digitalsystem für hervorragende Bildqualität

Die über den Hochleistungs-A/D-Wandler zugeleiteten Videosignale werden mit einem Hochleistungs-Video-DSP verarbeitet, der mit 600 MHz/32 Bit/4800 MIPS (Millionen von Befehlen je Sekunde) arbeitet, wodurch der Dynamikbereich des Originalbild erhalten bleibt, während unerwünschtes Rauschen unterdrückt wird, so dass ein gestochen scharfes Bild mit höchster Originaltreue erhalten wird. Die gleiche hohe Bildqualität wird auch für Videoeffekte erhalten, die normalerweise eine Beeinträchtigung der Bildqualität verursachen.

Verbessertes Design und höherer Bedienkomfort für die neue Club-Kultur

Statt des Boxformats herkömmlicher DJ-Mischpulte zeichnet sich dieses Gerät durch ein attraktives Styling und solideres Design aus. Besondere Sorgfalt wurde auf Material- und Designdetails angewandt, beispielsweise im Einsatz einer „Beleuchtungsanzeige“ an der Rückwand, die vom Tanzboden aus sichtbar ist.

Das Bedienfeld wurde auf höchsten Bedienkomfort für Darbietungen mit gleichzeitiger Musik- und Bildwiedergabe hin ausgelegt, wobei ein „symmetrisches Kanal-Layout“ mit dem 11-Zoll-LCD-Sensorbildschirm als Kernstück Anwendung findet. Die symmetrische Anordnung jedes Kanalbereichs sorgt für eine weitere Vereinfachung des Mischens von Musik und Video, wobei Effekte dynamisch über den LCD-Sensorbildschirm aktiviert werden können.

Digitaltechnologie für weitere DJ/VJ-Darbietungsfunktionen

- 1 „VIDEO TRIM“-Funktion für Einstellung der Leuchtdichte des jedem Kanal zugeleiteten Bilds
- 2 „VIDEO EQUALIZER“-Funktion für die Zuordnung von Parametern wie [RGB], [CONTRAST], [HUE] und [SATURATION] zum Equalizer zur Synchronisierung der Audioentzerrungs- und Videoregler
- 3 „AV SYNC“ gestattet es dem Benutzer festzulegen, ob die Audio- und Videoregler miteinander verknüpft sind oder separat eingestellt werden.
- 4 „VIDEO MONITOR SELECTOR“ erlaubt die Festlegung, ob am Monitor-Videoausgang nur das Master-Signal, die Signale aller Kanäle, das Master-Signale und das Signal jedes Kanals, die Mischumkehrung des Master-Signals usw. anliegen.
- 5 „FULLY ASSIGNABLE MIDI“ bietet eine Steuerung des DJ-Effektgerätes, von DJ/VJ-Anwendungsprogrammen und externen Geräten über MIDI.

BEZEICHNUNG UND FUNKTION DER BEDIENELEMENTE

ANSCHLUSSFELD

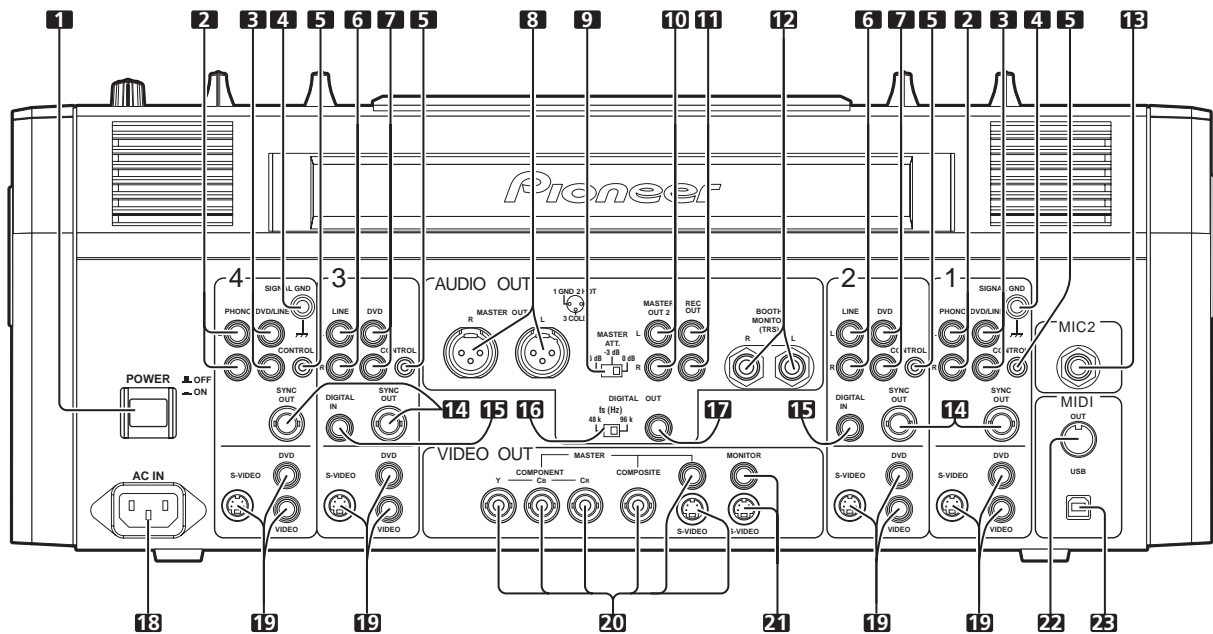

1 Netzschalter (POWER)

2 Plattenspieler-Eingangsbuchsen (PHONO)

Dies ist ein Cinchbuchsen-Eingang für einen Plattenspieler (mit MM-Tonabnehmer).
Leiten Sie diesen Buchsen auf keinen Fall Signale mit Line-Pegel zu.

3 DVD/LINE-Eingangsbuchsen

Dies ist ein Cinchbuchsen-Audioeingang für Signale mit Line-Pegel. Schließen Sie einen DVD-Player für DJ/VJ-Anwendungen bzw. einen CD-Player für DJ-Anwendungen oder den Line-Pegel-Ausgang eines anderen Gerätes an diese Buchsen an.

4 Signalerde-Klemme (SIGNAL GND)

Schließen Sie den Massedraht eines Plattenspielers an diese Klemme an.

Diese Klemme liefert keine Schutzerdung.

5 Steuerbuchse (CONTROL)

Dies ist ein Minibuchsen-Eingang (Ø3,5 mm) für die Verbindung des Steuerkabels mit der Steuerbuchse eines DVD-Players für DJ/VJ-Anwendungen bzw. eines CD-Players für DJ-Anwendungen.

Dieser Anschluss ermöglicht es, die Wiedergabestart- und Cue-Rücklauffunktionen am angeschlossenen DVD-Player für DJ/VJ-Anwendungen bzw. CD-Player für DJ-Anwendungen über die Faderhebel des Mischpults zu steuern.

6 LINE-Eingangsbuchsen

Dies ist ein Cinchbuchsen-Audioeingang für Signale mit Line-Pegel. Schließen Sie ein Cassettendeck oder den Line-Pegel-Ausgang eines anderen Gerätes an diese Buchsen an.

7 DVD-Eingangsbuchsen

Dies ist ein Cinchbuchsen-Audioeingang für Signale mit Line-Pegel. Schließen Sie einen DVD-Player für DJ/VJ-Anwendungen bzw. einen CD-Player für DJ-Anwendungen oder den Line-Pegel-Ausgang eines anderen Gerätes an diese Buchsen an.

8 Master-Audioausgangsbuchsen 1 (MASTER OUT 1)

Dies ist ein symmetrischer XLR-Buchsenausgang (Steckbuchsen).

- Wenn nur ein Audiokabel mit Cinchsteckern zur Verfügung steht, ist der Anschluss stattdessen an den **MASTER OUT 2**-Buchsen herzustellen; ein XLR-Cinch-Adapterstecker sollte nicht verwendet werden, um den Anschluss an diesen Buchsen herzustellen. Bei Verwendung eines Adaptersteckers wird die Signalerdung möglicherweise instabil, was in seltenen Fällen zur Erzeugung von Rauschen führen kann.

9 Dämpfungs-Wahlschalter für Master-Audioausgangspegel (MASTER ATT.)

Dieser Wahlschalter dient zur Dämpfung des Ausgangspegels der Master-Audioausgänge 1 und 2.

Die folgenden Einstellungen des Dämpfungspegels stehen zur Verfügung: 0 dB, -3 dB und -6 dB.

10 Master-Audioausgangsbuchsen 2 (MASTER OUT 2)

Dies ist ein unsymmetrischer Cinchbuchsen-Ausgang.

11 Aufnahme-Ausgangsbuchsen (REC OUT)

Dies ist ein Cinchbuchsen-Aufnahmeausgang.

12 Ausgangsbuchsen für Kabinen-Monitor (BOOTH MONITOR TRS)

Dies ist ein Klinkenbuchsen-Ausgang (Ø6,3 mm) für einen Kabinen-Monitor.

Der Lautstärkepegel der von diesen Buchsen ausgegebenen Signale kann mit dem **BOOTH MONITOR**-Regler unabhängig von der Einstellung des **MASTER LEVEL**-Reglers eingestellt werden.

(Da diese Buchsen eine dreipolige TRS-Ausführung besitzen, unterstützt dieser Ausgang sowohl symmetrische als auch unsymmetrische Ausgangssignale.)

13 Eingangsbuchse für Mikrofon 2 (MIC 2)

An diese Buchse kann ein Mikrofon mit Klinkenstecker angeschlossen werden.

14 Synchronsignal-Ausgangsbuchse (SYNC OUT)

An dieser Buchse liegt das Video-Synchronsignal an.

Bei Anschluss eines Pioneer DVD-Players für DJ/VJ-Anwendungen (Sonderzubehör) trägt das Synchronsignal zu einer Beseitigung von Verzögerungen zwischen den Video- und Audiosignalen bei.

15 Digitalsignal-Eingangsbuchse (DIGITAL IN)

Dies ist ein koaxialer Cinchbuchsen-Digitaleingang. Verbinden Sie diese Buchse mit der koaxialen Digitalsignal-Ausgangsbuchse eines DVD-Players für DJ/VJ-Anwendungen bzw. CD-Players für DJ-Anwendungen.

- Wenn sich die Abtastfrequenz des Ausgangssignals ändert, tritt möglicherweise eine kurze Tonunterbrechung auf.

16 Abtastfrequenz-Wahlschalter (fs 48 k/96 k)

Mit diesem Schalter kann die Abtastfrequenz des Digitalausgangs zwischen 96 kHz/24 Bit und 48 kHz/24 Bit umgeschaltet werden.

Achten Sie stets darauf, die Stromzufuhr auszuschalten, bevor Sie die Einstellung dieses Schalters ändern.

BEZEICHNUNG UND FUNKTION DER BEDIENELEMENTE

17 Digitalsignal-Ausgangsbuchse (DIGITAL OUT)

Dies ist ein koaxialer Cinchbuchsen-Digitalausgang. Bei dieser Buchse handelt es sich um einen digitalen Master-Audioausgang.

18 Netzeingang (AC IN)

Verbinden Sie diesen Netzeingang über das mitgelieferte Netzkabel mit einer Netzsteckdose.

19 Video-Eingangsbuchsen (DVD, VIDEO, S-VIDEO)

Diesen Buchsen können FBAS- und S-Video-Signale zugeleitet werden.

20 Master-Videoausgangsbuchsen

(MASTER: COMPONENT, COMPOSITE, S-VIDEO)

Diesen Buchsen können Komponenten-, FBAS- und S-Video-Signale zugeleitet werden.

21 Videomonitor-Ausgangsbuchsen (MONITOR, S-VIDEO)

An diesen Buchsen liegen FBAS- und S-Video-Monitor-Signale an.

22 MIDI-Ausgangsbuchse (MIDI OUT-Funktion)

Bei dieser Buchse handelt es sich um einen DIN-Buchsen-Ausgang.

Schließen Sie ein anderes MIDI-Gerät an diese Buchse an.

23 MIDI USB-Ausgangsbuchse

Bei dieser Buchse handelt es sich um einen USB-B-Ausgang. Verbinden Sie diese Buchse mit dem USB-Anschluss eines Personalcomputers.

BEDIENFELD

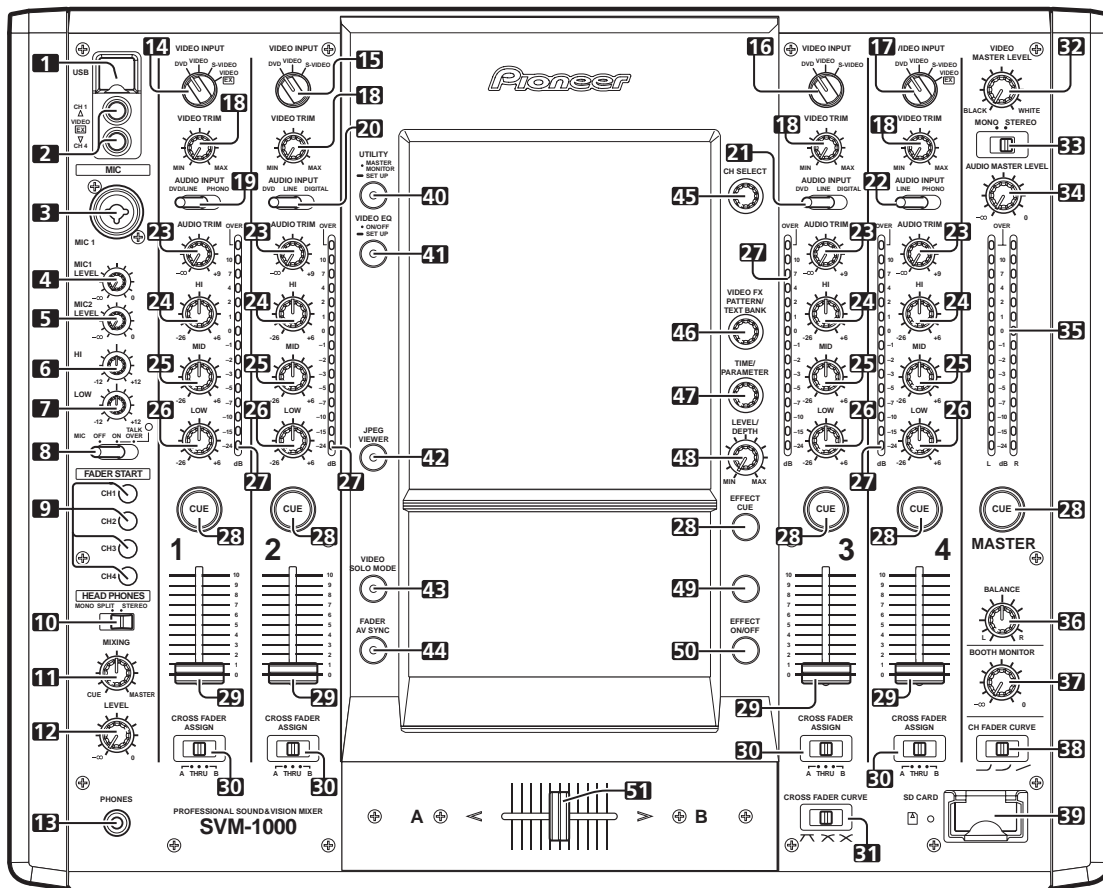

1 USB-Anschluss

An diesen Anschluss kann ein USB-Speichergerät oder eine USB-Tastatur angeschlossen werden.

2 Video-Eingangsbuchsen Kanal 1 und 4 (CH1/CH4 VIDEO EX)

Diesen Buchsen können Videosignale einer externen Signalquelle zugeleitet werden.

3 Eingangsbuchse für Mikrofon 1 (MIC 1)

An diese Buchse kann ein Mikrofon mit XLR- oder Klinkenstecker angeschlossen werden.

4 Pegelregler für Mikrofon 1 (MIC 1 LEVEL)

Mit diesem Regler wird der Lautstärkepegel von Mikrofon 1 eingestellt (Einstellbereich: $-\infty$ bis 0 dB).

5 Pegelregler für Mikrofon 2 (MIC 2 LEVEL)

Mit diesem Regler wird der Lautstärkepegel von Mikrofon 2 eingestellt (Einstellbereich: $-\infty$ bis 0 dB).

6 Mikrofon-Entzerrungsregler für Höhen (HI)

Mit diesem Regler wird der Lautstärkepegel der hohen Frequenzanteile des Signals von Mikrofon 1 und 2 eingestellt (Einstellbereich: -12 dB bis $+12$ dB).

7 Mikrofon-Entzerrungsregler für Tiefen (LOW)

Mit diesem Regler wird der Lautstärkepegel der tiefen Frequenzanteile des Signals von Mikrofon 1 und 2 eingestellt (Einstellbereich: -12 dB bis $+12$ dB).

8 Mikrofonfunktions-Wahlschalter (MIC)

OFF:

Der Mikrofonton wird nicht ausgegeben.

ON:

Der Mikrofonton wird ausgegeben, und die Mikrofonfunktions-Anzeige leuchtet.

TALK OVER:

Der Mikrofonton wird ausgegeben, und die Mikrofonfunktions-Anzeige blinkt.

Wenn einer Mikrofon-Eingangsbuchse ein Signal mit einem Pegel von -15 dB oder höher (Standardeinstellung) zugeleitet wird, spricht die TALK OVER-Funktion automatisch an, und alle Tonausgangspegel mit Ausnahme des Mikrofontons werden um 20 dB (Standardeinstellung) gedämpft.

Die Einstellungen können im Hardware-Setup (S. 42) geändert werden.

- Wenn die TALK OVER-Funktion nicht verwendet werden soll, empfiehlt es sich, den Schalter in die Stellung [OFF] oder [ON] zu bringen.

9 Fader-Start-Tasten/Anzeigen (FADER START CH-1 bis CH-4)

Diese Taste dient zum Aktivieren der Fader-Start/Cue-Rücklauf-Funktion des an den betreffenden Kanal angeschlossenen DVD-Players für DJ/VJ-Anwendungen bzw. CD-Players für DJ-Anwendungen. Im eingeschalteten Zustand einer Taste leuchtet die zugehörige Anzeige. Wenn diese Funktion aktiviert ist, hängt der jeweils ausgeführte Betriebsvorgang von der Einstellung des **CROSS FADER ASSIGN**-Schalters ab.

- Bei Einstellung des **CROSS FADER ASSIGN**-Schalters auf **[A]** oder **[B]** ist die Funktion der **FADER START**-Taste mit der Betätigung des Kreuz-Faderhebels verknüpft (nicht mit der Betätigung des Kanal-Faderhebels).
- Bei Einstellung des **CROSS FADER ASSIGN**-Schalters auf **[THRU]** ist die Funktion der **FADER START**-Taste mit der Betätigung des Kanal-Faderhebels verknüpft (nicht mit der Betätigung des Kreuz-Faderhebels).

10 Kopfhörerausgangssignal-Wahlschalter (HEADPHONES, MONO SPLIT/STEREO)

MONO SPLIT:

Wenn eine der **CUE**-Tasten eingeschaltet ist, wird das entsprechende Signal über den linken Kanal ausgegeben, während das Master-Ausgangssignal über den rechten Kanal ausgegeben wird (nur wenn die **CUE**-Taste im **[MASTER]**-Bereich eingeschaltet ist).

STEREO:

Das mit der jeweiligen **CUE**-Taste gewählte Signal wird stereophon ausgegeben.

11 Kopfhörer-Mischregler (HEADPHONES MIXING)

Wenn dieser Regler im Uhrzeigersinn (in Richtung **[MASTER]**) gedreht wird, erfolgt eine Ausgabe des Master-Ausgangssignals (nur wenn die **CUE**-Taste im **[MASTER]**-Bereich eingeschaltet ist) an den Kopfhörer; bei Drehen des Reglers im Gegenuhrzeigersinn (in Richtung **[CUE]**) wird ein Mischsignal aus dem vom externen Effektgerät an die RETURN-Buchse geleiteten Signal und dem Signal des mit der jeweiligen **CUE**-Taste gewählten Kanals an den Kopfhörer ausgegeben.

12 Kopfhörer-Pegelregler (HEADPHONES LEVEL)

Mit diesem Regler kann der Ausgangspegel der PHONES-Buchse eingestellt werden (Einstellbereich: $-\infty$ bis 0 dB).

13 Kopfhörerbuchse (PHONES)

14 Videoeingangs-Wahlschalter Kanal 1 (VIDEO INPUT)

Wählen Sie die jeweils dem an Kanal 1 hergestellten Anschluss entsprechende Einstellung **[DVD]**, **[VIDEO]**, **[S-VIDEO]** oder **[VIDEO EX]**.

15 Videoeingangs-Wahlschalter Kanal 2 (VIDEO INPUT)

Wählen Sie die jeweils dem an Kanal 2 hergestellten Anschluss entsprechende Einstellung **[DVD]**, **[VIDEO]** oder **[S-VIDEO]**.

16 Videoeingangs-Wahlschalter Kanal 3 (VIDEO INPUT)

Wählen Sie die jeweils dem an Kanal 3 hergestellten Anschluss entsprechende Einstellung **[DVD]**, **[VIDEO]** oder **[S-VIDEO]**.

17 Videoeingangs-Wahlschalter Kanal 4 (VIDEO INPUT)

Wählen Sie die jeweils dem an Kanal 4 hergestellten Anschluss entsprechende Einstellung **[DVD]**, **[VIDEO]**, **[S-VIDEO]** oder **[VIDEO EX]**.

18 Videoeingangspegel-Regler (VIDEO TRIM)

Mit diesem Regler kann der Eingangspegel des dem betreffenden Kanal zugeleiteten Videosignals eingestellt werden.

- Durch Drehen des Reglers im Gegenuhrzeigersinn wird der Leuchtdichtepegel fortlaufend verringert, bis ein völlig schwarzer Bildschirm erhalten wird.
- Durch Drehen des Reglers im Uhrzeigersinn wird der Leuchtdichtepegel fortlaufend erhöht, bis ein völlig weißer Bildschirm erhalten wird.
- In der Mittenstellung des Reglers wird ein neutraler Leuchtdichtepegel (gleicher Pegel wie Eingangssignal) erhalten.

19 Audioeingangs-Wahlschalter Kanal 1 (AUDIO INPUT)

DVD/LINE:

Diese Einstellung dient zur Wahl der **DVD/LINE**-Eingangsbuchsen (analoger Line-Pegel-Eingang).

PHONO:

Diese Einstellung dient zur Wahl der **PHONO**-Eingangsbuchsen (Plattenspieler-Eingang).

20 Audioeingangs-Wahlschalter Kanal 2 (AUDIO INPUT)

DVD:

Diese Einstellung dient zur Wahl der **DVD**-Eingangsbuchsen.

LINE:

Diese Einstellung dient zur Wahl der **LINE**-Eingangsbuchsen (analoger Line-Pegel-Eingang).

DIGITAL:

Diese Einstellung dient zur Wahl der **DIGITAL**-Eingangsbuchse.

21 Audioeingangs-Wahlschalter Kanal 3 (AUDIO INPUT)

DVD:

Diese Einstellung dient zur Wahl der **DVD**-Eingangsbuchsen.

LINE:

Diese Einstellung dient zur Wahl der **LINE**-Eingangsbuchsen (analoger Line-Pegel-Eingang).

DIGITAL:

Diese Einstellung dient zur Wahl der **DIGITAL**-Eingangsbuchse.

22 Audioeingangs-Wahlschalter Kanal 4 (AUDIO INPUT)

DVD/LINE:

Diese Einstellung dient zur Wahl der **DVD/LINE**-Eingangsbuchsen (analoger Line-Pegel-Eingang).

PHONO:

Diese Einstellung dient zur Wahl der **PHONO**-Eingangsbuchsen (Plattenspieler-Eingang).

23 Audioeingangspegel-Regler (AUDIO TRIM)

Mit diesem Regler kann der Eingangspegel des dem betreffenden Kanal zugeleiteten Audiosignals eingestellt werden. (Einstellbereich: $-\infty$ bis +9 dB, Mittenstellung entspricht ca. 0 dB).

24 Kanal-Entzerrungsregler für Höhen (HI)

Mit diesem Regler kann der Pegel der hohen Frequenzanteile des Signals des betreffenden Kanals eingestellt werden.

Videoparameter können diesem Regler ebenfalls zugewiesen werden. Einzelheiten zu den Videoparametern finden Sie auf S. 34. (Einstellbereich: -26 dB bis +6 dB).

25 Kanal-Entzerrungsregler für Mitten (MID)

Mit diesem Regler kann der Pegel der mittleren Frequenzanteile des Signals des betreffenden Kanals eingestellt werden.

Videoparameter können diesem Regler ebenfalls zugewiesen werden. Einzelheiten zu den Videoparametern finden Sie auf S. 34. (Einstellbereich: -26 dB bis +6 dB).

26 Kanal-Entzerrungsregler für Tiefen (LOW)

Mit diesem Regler kann der Pegel der tiefen Frequenzanteile des Signals des betreffenden Kanals eingestellt werden.

Videoparameter können diesem Regler ebenfalls zugewiesen werden. Einzelheiten zu den Videoparametern finden Sie auf S. 34. (Einstellbereich: -26 dB bis +6 dB).

27 Kanalpegelmesser

Auf dieser Leuchtsegmentsäule wird der aktuelle Pegel des betreffenden Kanals mit einem Spitzenhalt von 2 Sekunden Dauer angezeigt.

28 Tasten/Anzeigen für Kopfhörer-Überwachung (CUE)

Die über Kopfhörer zu überwachende Eingangsquelle wird durch Einschalten der **CUE**-Taste von **1** bis **4**, **MASTER** oder **EFFECT CUE** gewählt. Wenn mehrere dieser Tasten gleichzeitig eingeschaltet sind, werden die entsprechenden Signale gemischt an den Kopfhörer ausgegeben. Durch erneutes Drücken einer **CUE**-Taste wird die Wahl des betreffenden Signals zur Überwachung aufgehoben. Die Anzeigen der Tasten der nicht gewählten Eingangsquellen leuchten schwach, die der momentan gewählten Eingangsquellen leuchten hell.

29 Kanal-Faderhebel

Mit diesem Gleitbahnregler wird der Ton- und Videopegel des betreffenden Kanals eingestellt (Einstellbereich: $-\infty$ bis 0 dB).

Die Ausgabe erfolgt entsprechend der mit dem **CH FADER CURVE**-Wahlschalter für die Kanal-Faderhebel eingestellten Dämpfungskurve.

30 Schalter für Kreuz-Faderhebel-Zuordnung (CROSS FADER ASSIGN)

Mit diesem Schalter wird die Seite (rechts oder links) des Kreuz-Faderhebels gewählt, der das Ausgangssignal des betreffenden Kanals zugeordnet werden soll. (Wenn mehrere Kanäle der gleichen Seite des Kreuz-Faderhebels zugeordnet werden, erfolgt auf der betreffenden Seite eine summierte Ausgabe der betreffenden Kanalsignale).

A:

Das Ausgangssignal des betreffenden Kanals wird Seite [A] (linke Seite) des Kreuz-Faderhebels zugeordnet.

THRU:

Das Ausgangssignal des Kanals wird direkt auf den Master-Ausgang gelegt, ohne die Kreuz-Faderhebelschaltung zu passieren.

B:

Das Ausgangssignal des betreffenden Kanals wird Seite [B] (rechte Seite) des Kreuz-Faderhebels zugeordnet.

31 Wahlschalter für Einstellung der Dämpfungskurve des Kreuz-Faderhebels (CROSS FADER CURVE)

Mit diesem Wahlschalter kann zwischen drei verschiedenen Dämpfungskurven für das Ansprechverhalten des Kreuz-Faderhebels gewählt werden.

- In der linken Stellung des Wahlschalters entsteht eine steil ansteigende Dämpfungskurve (sobald der Kreuz-Faderhebel aus seiner Anschlagstellung auf Seite [A] bewegt wird, erscheint der Ton des Seite [B] zugeordneten Kanals).
- In der rechten Stellung des Wahlschalters entsteht eine lineare Dämpfungskurve, die bewirkt, dass beim Verschieben des Kreuz-Faderhebels ein gleichmäßiger Übergang zwischen den beiden Kanälen erzeugt wird.
- In der Mittenstellung des Wahlschalters entsteht eine Dämpfungskurve, die etwa halbwegs zwischen den beiden oben beschriebenen Kurven liegt, so dass der Lautstärkepegel beim Verschieben eines Kanal-Faderhebels über seine Mittenstellung hinaus allmählich zunimmt.

32 Pegelregler für Master-Videoausgang (VIDEO MASTER LEVEL)

Mit diesem Regler kann der Leuchtdichtepegel des Master-Videoausgangs eingestellt werden.

33 MONO/STEREO-Wahlschalter für Master-Ausgang

Bei Einstellung auf [MONO] handelt es sich beim Master-Audioausgangssignal um eine monaurale Mischung der Signale des linken (L) und rechten (R) Kanals.

34 Pegelregler für Master-Audioausgang (AUDIO MASTER LEVEL)

Mit diesem Regler wird der Pegel des Master-Ausgangssignals eingestellt (Einstellbereich: $-\infty$ bis 0 dB). Beim Master-Ausgangssignal handelt es sich um die Summe aller Kanäle, deren **CROSS FADER ASSIGN**-Schalter auf [THRU] eingestellt ist, des auf den Kreuz-Faderhebel gelegten Signals und der Signale von Mikrofon 1 und 2.

35 Pegelmesser für Master-Ausgang (MASTER L, R)

Mit diesen Leuchtsegmentssäulen werden die Pegel des linken (L) und rechten (R) Kanals des Master-Audioausgangssignals angezeigt. Jeder Pegelmesser liefert einen Spitzenhalt von 2 Sekunden Dauer.

36 Gesamtbalanceregler (BALANCE)

Mit diesem Regler wird die Links/Rechts-Kanalbalance (L/R) der Signale des Master-Audioausgangs, Kabinen-Monitorausgangs, Aufnahmeausgangs und Digitalausgangs eingestellt.

37 Pegelregler für Kabinen-Monitor (BOOTH MONITOR)

Mit diesem Regler kann der Gesamtpegel des Ausgangssignals des Kabinen-Monitors eingestellt werden.

Diese Einstellung kann unabhängig von der Einstellung des Master-Ausgangspegels vorgenommen werden (Einstellbereich: $-\infty$ bis 0 dB).

38 Wahlschalter für Einstellung der Dämpfungskurve der Kanal-Faderhebel (CH FADER CURVE)

Mit diesem Wahlschalter kann zwischen drei verschiedenen Dämpfungskurven für das Ansprechverhalten der Kanal-Faderhebels gewählt werden. Die hier gewählte Einstellung ist für alle Faderhebel von Kanal 1 bis 4 wirksam.

- In der linken Stellung des Wahlschalters entsteht eine steil ansteigende Dämpfungskurve, die bewirkt, dass der Lautstärkepegel beim Verschieben eines Kanal-Faderhebels über seine Mittenstellung hinaus rasch zunimmt.
- In der rechten Stellung des Wahlschalters entsteht eine lineare Dämpfungskurve, die bewirkt, dass sich der Lautstärkepegel beim Verschieben eines Kanal-Faderhebels nach oben gleichmäßig ändert.

- In der Mittenstellung des Wahlschalters entsteht eine Dämpfungskurve, die etwa halbwegs zwischen den beiden oben beschriebenen Kurven liegt, so dass der Lautstärkepegel beim Verschieben eines Kanal-Faderhebels über seine Mittenstellung hinaus allmählich zunimmt.

39 SD-Speicherkartenschlitz (SD CARD)

In diesen Schlitz kann eine SD-Speicherkarte mit JPEG-Bilddateien eingesetzt werden.

40 UTILITY-Taste (MASTER MONITOR, SET UP)

Diese Taste dient zum Ein- und Ausschalten der Master-Monitoranzeige.

Halten Sie die Taste gedrückt, um den UTILITY SET UP-Bildschirm aufzurufen.

Bei Anzeige des Master-Monitors leuchtet die Anzeige. Sie blinkt bei Anzeige des Setup-Bildschirms.

41 Taste für Video-Equalizer (VIDEO EQ ON/OFF, SET UP)

Diese Taste dient zum Ein- und Ausschalten des Video-Equalizers. Halten Sie die Taste gedrückt, um den Equalizer-Setup-Bildschirm aufzurufen.

Die Anzeige leuchtet bei eingeschaltetem Equalizer, sie blinkt bei Anzeige des Setup-Bildschirms.

42 JPEG VIEWER-Taste

Diese Taste dient zur Einstellung des JPEG Viewer-Modus. Bei aktiviertem JPEG Viewer-Modus leuchtet die Anzeige.

43 Video-Solo-Modus-Taste (VIDEO SOLO MODE)

Diese Taste dient zum Ein- und Ausschalten des Video-Solo-Modus. Bei aktiviertem Video Solo-Modus blinkt die Anzeige.

44 Taste für Faderhebel-AV-Synchronisierung (FADER AV SYNC)

Mit dieser Taste wird festgelegt, ob das im Video-Mischmodus verarbeitete Videosignal mit dem Ton verknüpft ist oder nicht.

Wenn eine Verknüpfung hergestellt ist, leuchtet die Anzeige.

45 Effektkanal-Wähler (CH SELECT)

Mit diesem Wähler wird der Kanal gewählt, dessen Signal mit dem jeweils gewählten Effekt versehen werden soll. Bei Wahl von [MIC] wird der gewählte Effekt dem Ton von sowohl Mikrofon 1 als auch Mikrofon 2 hinzugefügt.

46 Regler für Wahl von Videoeffekt, Videoeffektmuster und Text-Speicherbank (VIDEO FX PATTERN/TEXT BANK)

Dieser Regler dient zur Wahl von Videoeffekten, Videoeffektmustern und Text-Speicherbanken.

47 Effektparameter-Regler 1 (TIME/PARAMETER)

Mit diesem Regler kann der Parameter des gewählten Effekts eingestellt werden.

- Der BPM-Wert kann direkt manuell eingegeben werden, indem dieser Regler gedreht wird, während die TAP-Taste gedrückt gehalten wird.

48 Effektparameter-Regler 2 (LEVEL/DEPTH)

Mit diesem Regler können die quantitativen Parameter des gewählten Effekts eingestellt werden.

49 Taste für manuelle Eingabe des BPM-Wertes (TAP)

Der BPM-Wert wird auf der Grundlage der Zeitintervalle zwischen den einzelnen Antippvorgängen der TAP-Taste berechnet.

50 Effekt-Taste/Anzeige (EFFECT ON/OFF)

Diese Taste dient zum Ein- und Ausschalten des gewählten Effekts.

Beim Einschalten der Stromzufuhr sind alle Effekte ausgeschaltet (die Anzeige dieser Taste leuchtet). Wenn die Effekte eingeschaltet sind, blinkt die Anzeige.

51 Kreuz-Faderhebel (A/B)

Die mit dem **CROSS FADER ASSIGN**-Schalter jedes Kanals entweder Seite [A] oder [B] des Kreuz-Faderhebels zugeordneten Audio- und Videosignale werden entsprechend der mit dem **CROSS FADER CURVE**-Wahlschalter für den Kreuz-Faderhebel eingestellten Dämpfungskurve ausgegeben.

ANSCHLÜSSE

Achten Sie unbedingt darauf, das Gerät auszuschalten und den Netzstecker von der Netzsteckdose zu trennen, bevor irgendwelche Anschlüsse hergestellt oder geändert werden.

ANSCHLÜSSE AN DEN EINGANGSBUCHSEN

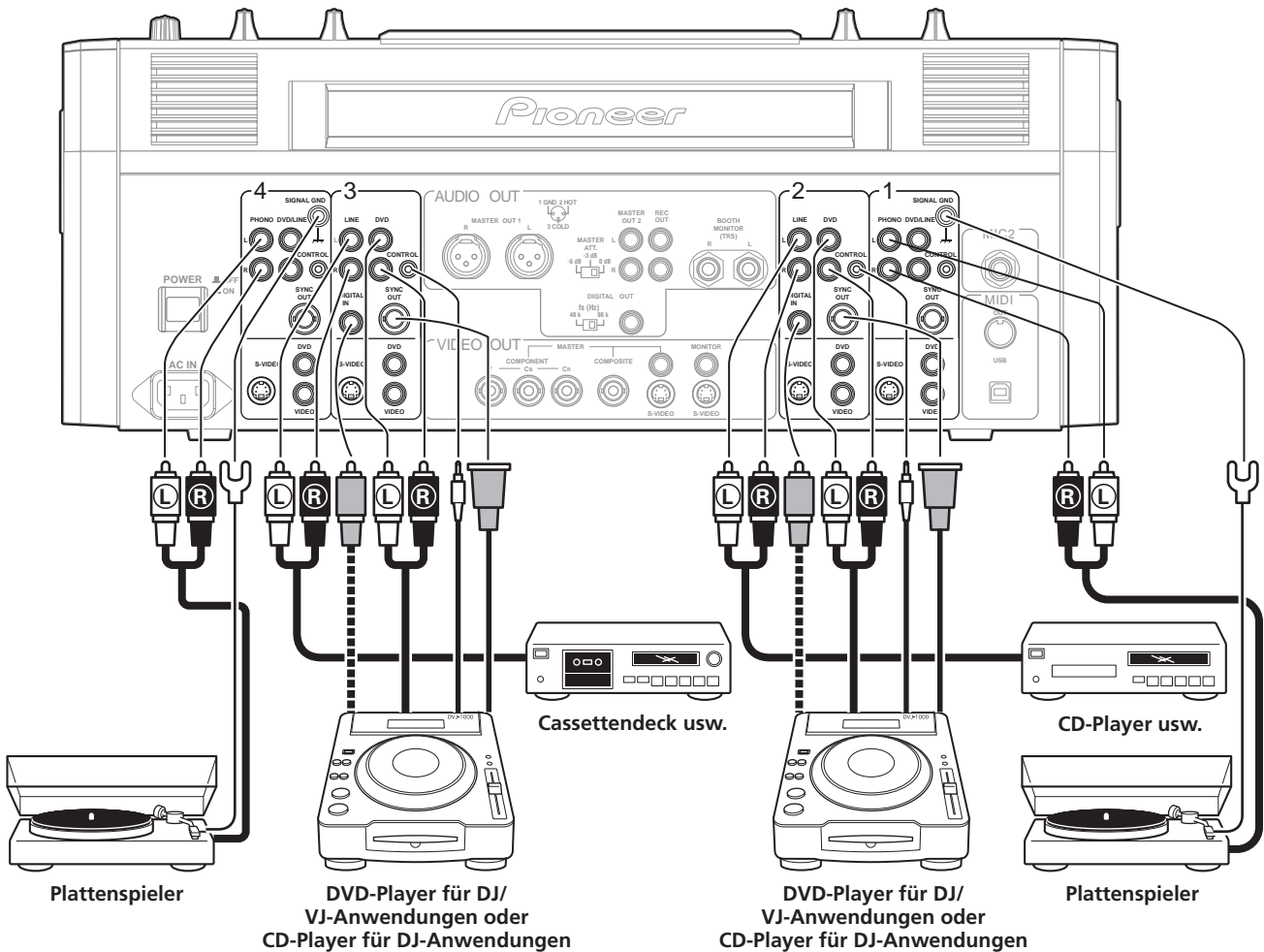

Pioneer DVD-Player für DJ/VJ-Anwendungen oder CD-Player für DJ-Anwendungen

Audiokabel-Anschluss

Verbinden Sie die Audio-Ausgangsbuchsen eines DVD-Players für DJ/VJ-Anwendungen oder CD-Players für DJ-Anwendungen mit dem **DVD**-Eingang, dem **DVD/LINE**-Eingang oder den **LINE**-Eingangsbuchsen dieses Gerätes, und schließen Sie dann das Steuerkabel an die **CONTROL**-Buchse des gleichen Kanals an.

Bringen Sie den **AUDIO INPUT**-Wahlschalter des angeschlossenen Kanals (am Bedienfeld dieses Gerätes) den für den Anschluss verwendeten Eingangsbuchsen entsprechend in die Stellung [**DVD**], [**LINE**] oder [**DVD/LINE**].

Um einen digitalen Anschluss herzustellen, verbinden Sie die koaxiale Digital-Ausgangsbuchse des DVD-Players für DJ/VJ-Anwendungen bzw. CD-Players für DJ-Anwendungen mit der **DIGITAL IN**-Buchse von Kanal 2 oder 3 an diesem Mischpult.

Videokabelanschluss

Verbinden Sie die Video-Ausgangsbuchsen des DVD-Players für DJ/VJ-Anwendungen bzw. CD-Players für DJ/VJ-Anwendungen mit den Video-Eingangsbuchsen dieses Gerätes, und schließen Sie dann ein Synchronsignal-Kabel (separat erhältlich) an eine der Synchronsignal-Ausgangsbuchsen (**SYNC OUT**) dieses Gerätes an. Bringen Sie den **VIDEO INPUT**-Wahlschalter des angeschlossenen Kanals (am Bedienfeld dieses Gerätes) den für den Anschluss verwendeten Eingangsbuchsen entsprechend in die Stellung [**DVD**], [**VIDEO**] oder [**S-VIDEO**].

Plattenspieler

Verbinden Sie die Audio-Ausgangskabel des Plattenspielers mit den **PHONO**-Eingangsbuchsen von Kanal 1 oder 4 an diesem Gerät, und bringen Sie dann den **AUDIO INPUT**-Wahlschalter des angeschlossenen Kanals (am Bedienfeld dieses Gerätes) in die Stellung [**PHONO**]. Der **PHONO**-Eingang dieses Gerätes ist auf den Anschluss von Plattenspielern mit MM-Tonabnehmer ausgelegt.

Schließen Sie den Massedraht des Plattenspielers an die **SIGNAL GND**-Klemme am SVM-1000 an.

- Bitte beachten Sie, dass für Kanal 2 und 3 keine **PHONO**-Eingangsbuchsen vorgesehen sind.

Sonstige Geräte mit Line-Pegel-Ausgang

Um ein Cassettendeck oder einen herkömmlichen CD-Player anzuschließen, verbinden Sie die Audio-Ausgangsbuchsen des betreffenden Gerätes mit den **LINE**-Eingangsbuchsen eines Kanals von 1 bis 4 am SVM-1000.

ANSCHLÜSSE AN DEN AUSGANGSBUCHSEN

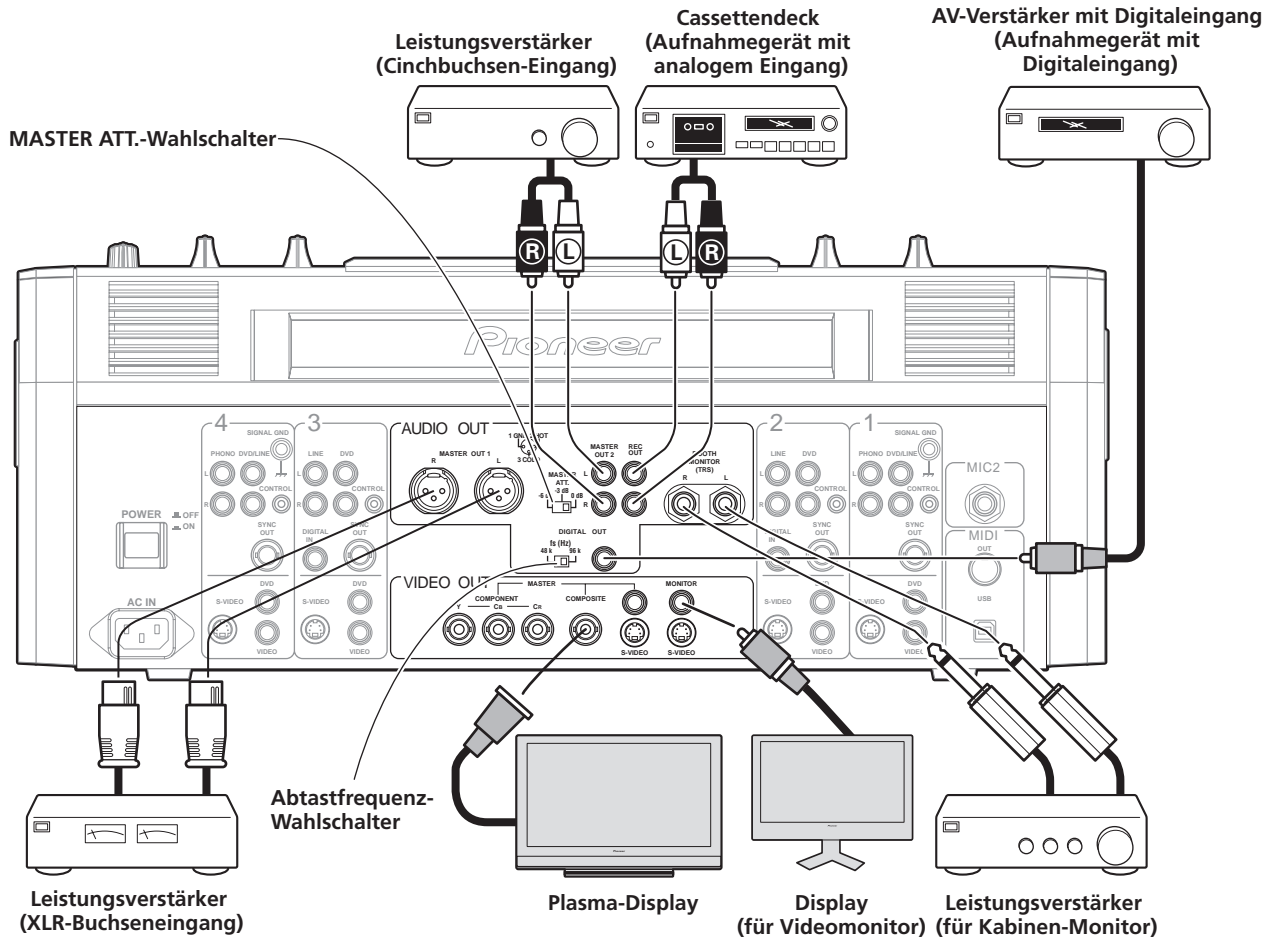

Master-Audioausgang

Dieses Gerät ist sowohl mit einem symmetrischen Ausgang (**MASTER OUT 1**) mit XLR-Buchsen, als auch mit einem unsymmetrischen Ausgang (**MASTER OUT 2**) mit Cinchbuchsen ausgestattet. Stellen Sie den Master-Ausgangspegel mit dem **MASTER ATT.**-Wahlschalter ein, um ihn der Eingangsempfindlichkeit des angeschlossenen Leistungverstärkers anzupassen. Bei Einstellung des **MONO/STEREO**-Schalters am Bedienfeld auf [**MONO**] handelt es sich beim Master-Ausgangssignal um eine monaurale Mischung der Signale des linken und rechten Kanals.

Kabinen-Monitorausgang

Dieser Ausgang umfasst ein Paar dreipoliger TRS-Klinkenbuchsen (Ø6,3 mm). Der Lautstärkepegel der von diesen Buchsen ausgehenden Signale kann mit dem **BOOTH MONITOR**-Regler unabhängig von der Einstellung des Master-Ausgangspegels eingestellt werden.

Aufnahmeausgang

Dies ist ein Cinchbuchsen-Ausgang für Aufnahmezwecke.

Digitalausgang

Dies ist ein koaxialer Cinchbuchsen-Digitalausgang. Mit diesem Schalter kann die Abtastfrequenz auf 96 kHz/24 Bit oder 48 kHz/24 Bit eingestellt werden, um sie dem angeschlossenen Gerät anzupassen.

Achten Sie stets darauf, die Stromzufuhr auszuschalten, bevor Sie die Einstellung dieses Schalters ändern.

Master-Videoausgang

Dieser Ausgang unterstützt Komponenten-, FBAS- (sowohl Cinchbuchsen als auch BNC-Buchse) sowie S-Video-Signale.

Video-Monitorausgang

Dieser Ausgang unterstützt FBAS- und S-Video-Signale.

ANSCHLIESSEN VON MIKROFONEN UND KOPFHÖRER

Mikrofon

Ein Mikrofon mit XLR-Stecker oder Klinkenstecker (Ø6,3 mm) kann an die **MIC 1**-Buchse im oberen Bereich des Bedienfelds angeschlossen werden.

Die An die **MIC 2**-Buchse am Anschlussfeld kann ein Mikrofon mit 6,3-mm-Klinkenstecker angeschlossen werden.

- Bei Verwendung eines Mikrofons bringen Sie den **MIC**-Schalter am Bedienfeld in die Stellung **[ON]** oder **[TALK OVER]**, und stellen Sie den **LEVEL**-Regler wunschgemäß ein. Wenn kein Mikrofon verwendet werden soll, empfiehlt es sich, den **MIC**-Schalter in die Stellung **[OFF]** zu bringen und den **LEVEL**-Regler bis zum Anschlag im Gegenuhrzeigersinn (in Richtung $[-\infty]$) zu drehen.

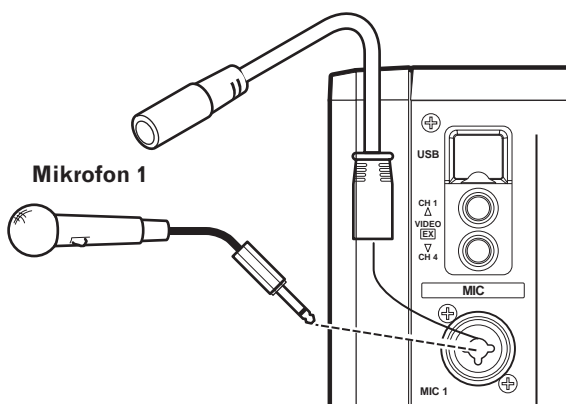

Mikrofon 1

Mikrofon 2

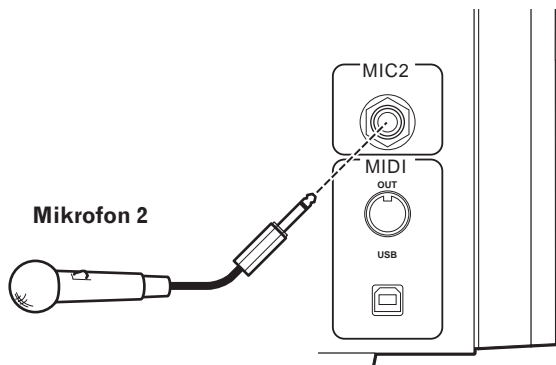

Kopfhörer

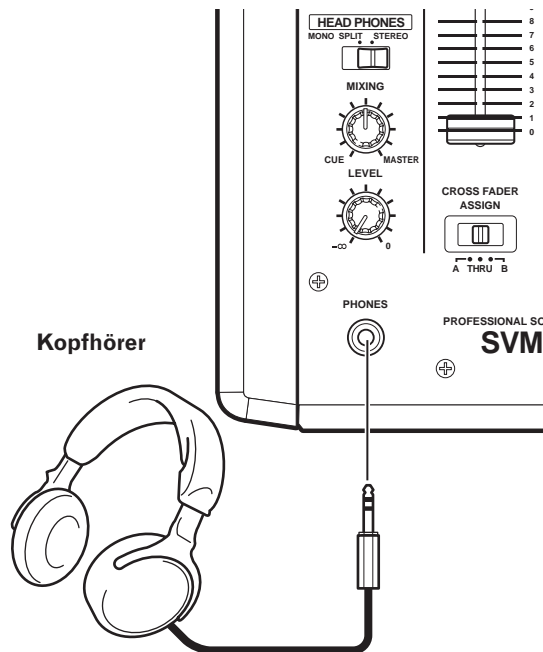

Externes Videogerät

Eine Kamera, ein DVD-Player oder ein anderes Videogerät kann an die Video-Eingangsbuchsen **CH1/CH4** am Bedienfeld angeschlossen werden.

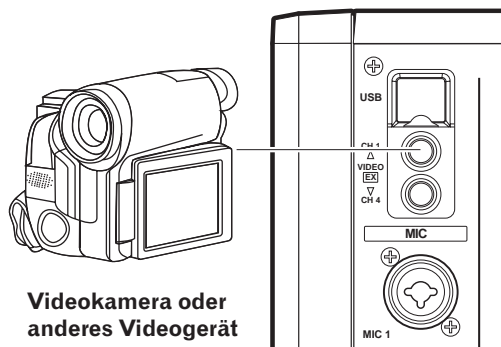

Videokamera oder
anderes Videogerät

Kopfhörer

Ein Kopfhörer mit 6,3-mm-Stereo-Klinkenstecker kann an die **PHONES**-Buchse im oberen Bereich des Bedienfelds angeschlossen werden.

ANSCHLIESSEN DES NETZKABELS

Schließen Sie das Netzkabel zuletzt an.

Nachdem alle übrigen Anschlüsse hergestellt worden sind, schließen Sie den Steckverbinder an einem Ende des mitgelieferten Netzkabels an den Netzeingang an der Rückwand dieses Gerätes und den Netzstecker am anderen Ende des Kabels an eine Netzsteckdose oder die Zusatzsteckdose eines Verstärkers an. Verwenden Sie ausschließlich das Netzkabel im Lieferumfang dieses Gerätes für den Netzanschluss.

GRUNDLEGENDE BEDIENUNGSVERFAHREN

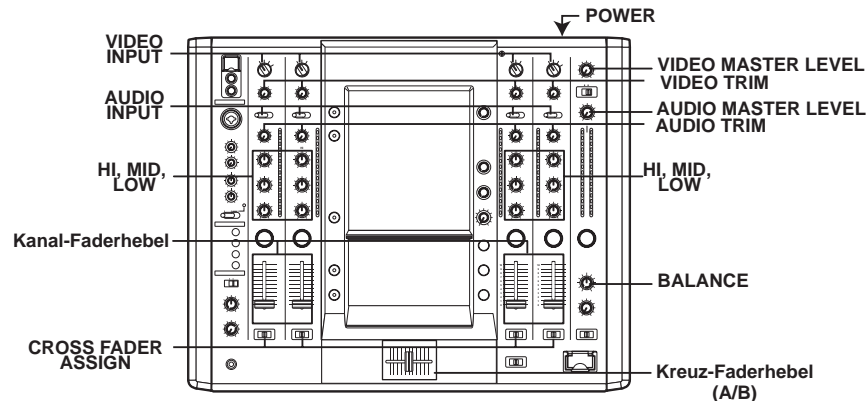

- 1 Bringen Sie den **POWER**-Schalter an der Rückwand in die Stellung [ON].
- 2 Bringen Sie den **AUDIO INPUT**-Schalter des gewünschten Kanals in die Stellung, die dem Eingang entspricht, an den die betreffende Signalquelle angeschlossen ist.
 - Bei Anschluss an den DVD-Eingang bringen Sie den Schalter in die Stellung [DVD].
 - Bei Anschluss an den LINE-Eingang bringen Sie den Schalter in die Stellung [LINE].
 - Bei Anschluss an den DVD/LINE-Eingang bringen Sie den Schalter in die Stellung [DVD/LINE].
 - Bei Anschluss an den DIGITAL-Eingang bringen Sie den Schalter in die Stellung [DIGITAL].
 - Bei Anschluss an den PHONO-Eingang bringen Sie den Schalter in die Stellung [PHONO].
- 3 Wählen Sie den Videoeingang mit dem **VIDEO INPUT**-Schalter des gewählten Kanals.
- 4 Stellen Sie den Audio-Eingangspegel jedes Kanals mit seinem **AUDIO TRIM**-Regler wunschgemäß ein.
- 5 Stellen Sie den Video-Eingangspegel jedes Kanals mit seinem **VIDEO TRIM**-Regler wunschgemäß ein.
- 6 Stellen Sie die Klangfarbe mit den Entzerrungsreglern (**HI, MID, LOW**) jedes Kanals wunschgemäß ein.
- 7 Stellen Sie den Lautstärkepegel jedes Kanals mit seinem **Kanal-Faderhebel** wunschgemäß ein.
- 8 Wenn eine Kreuzüberblendung zwischen Kanälen ausgeführt werden soll, verwenden Sie die **CROSS FADER ASSIGN**-Schalter zur Wahl zwischen Kanal A und B des **Kreuz-Faderhebels**, und betätigen Sie dann den **Kreuz-Faderhebel (A/B)**.
 - Wenn der **Kreuz-Faderhebel** nicht verwendet werden soll, wählen Sie die Einstellung [THRU] der **CROSS FADER ASSIGN**-Schalter.
- 9 Betätigen Sie den **AUDIO MASTER LEVEL**-Regler zur Einstellung des Gesamtlautstärkepegels.
- 10 Stellen Sie den Gesamt-Leuchtdichtepegel mit dem **VIDEO MASTER LEVEL**-Regler wunschgemäß ein.
- 11 Betätigen Sie den **BALANCE**-Regler zur Einstellung der Links/Rechts-Kanalbalance.

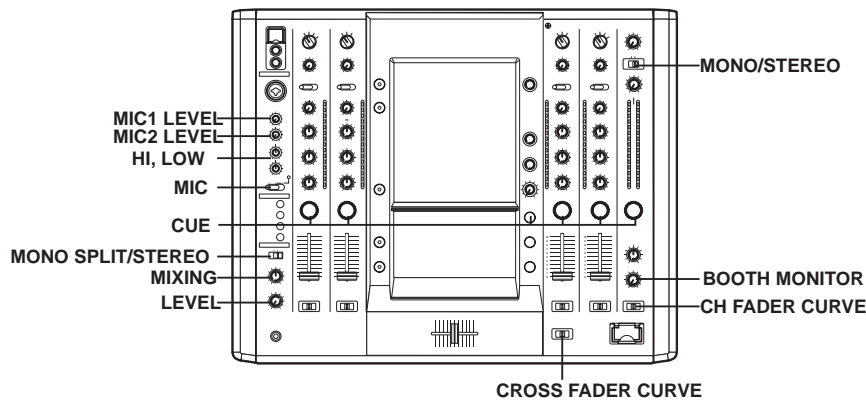

Wahl zwischen Stereo und Mono

Bei Einstellung des **MONO/STEREO**-Wahlschalters auf **[MONO]** handelt es sich beim Master-Audioausgangssignal um eine monaurale Mischung der Signale des linken und rechten Kanals.

Mikrofoneingang

- 1 Um ein Mikrofon zu verwenden, bringen Sie den **MIC-Schalter** in die Stellung **[ON]** oder **[TALK OVER]**.
Bei Einstellung auf **[TALK OVER]** werden alle Tonausgangspegel mit Ausnahme des Mikrofontons automatisch um 20 dB (Standardeinstellung) gedämpft, wenn dem Mikrofoneingang ein Signal mit einem Pegel von -15 dB (Standardeinstellung) oder höher zugeleitet wird. Diese Einstellungen können im Hardware-Setup (S. 42) geändert werden.
- 2 Betätigen Sie den **MIC 1 LEVEL**-Regler zur Einstellung des Lautstärkepegels von Mikrofon 1 (**MIC 1**), und den **MIC 2 LEVEL**-Regler zur Einstellung des Lautstärkepegels von Mikrofon 2 (**MIC 2**).
- 3 Stellen Sie die Klangfarbe des Mikrofontons mit den **Mikrofon-Entzerrungsreglern (HI, LOW)** wunschgemäß ein.
 - Die Mikrofon-Entzerrungsregler sind für Mikrofon 1 und 2 gemeinsam wirksam.

Kabinen-Monitorausgang

- 1 Stellen Sie den Lautstärkepegel des Monitor-Ausgangssignals mit dem **BOOTH MONITOR**-Regler wunschgemäß ein.
 - Der Lautstärkepegel kann mit dem **BOOTH MONITOR**-Regler unabhängig von der Einstellung des **AUDIO MASTER LEVEL**-Reglers eingestellt werden.
 - Verwenden Sie das Hardware-Setup (S. 42), um festzulegen, ob der Mikrofonton an den Kabinen-Monitor ausgegeben werden soll oder nicht.

Kopfhörerausgang

- 1 Wählen Sie die abzuhörende Eingangsquelle mit den **CUE-Tasten (Kanal 1 bis 4, MASTER, EFFECT CUE)**.
 - Die Anzeige der gewählten **CUE**-Taste leuchtet hell.
- 2 Verwenden Sie **HEADPHONES (MONO SPLIT/STEREO)**-Schalter zur Wahl des an den Kopfhörer auszugebenden Signals.
 - Bei Einstellung auf **[MONO SPLIT]** wird das mit der jeweiligen **CUE**-Taste gewählte Signal über den linken Kanal ausgegeben, während das Master-Ausgangssignal über den rechten Kanal ausgegeben wird (nur bei eingeschalteter **MASTER CUE**-Taste).
 - Bei Einstellung auf **[STEREO]** wird das mit der jeweiligen **CUE**-Taste gewählte Signal stereophon ausgegeben.

- 3 Bei Wahl von **[MONO SPLIT]** betätigen Sie den **HEADPHONES MIXING**-Regler zur Einstellung der Balance zwischen dem (mit der jeweiligen **CUE**-Taste gewählten) Signal des linken Kanals und dem Master-Ausgangssignal des rechten Kanals.
 - Wenn der **HEADPHONES MIXING**-Regler im Uhrzeigersinn (in Richtung **[MASTER]**) gedreht wird, erfolgt zunehmend eine Ausgabe des Master-Ausgangssignals (nur wenn die **MASTER CUE**-Taste eingeschaltet ist) an den Kopfhörer; bei Drehen im Gegenuhrzeigersinn (in Richtung **[CUE]**) wird das mit der jeweiligen **CUE**-Taste gewählte Signal zunehmend an den Kopfhörer ausgegeben.
- 4 Stellen Sie den Lautstärkepegel des Kopfhörers mit dem **HEADPHONES LEVEL**-Regler wunschgemäß ein.

WAHL DER FADERHEBEL-DÄMPFUNGSKURVE

Drei verschiedene Dämpfungskurven (Verlauf der Änderung des Lautstärkepegels) stehen für das Ansprechverhalten der Faderhebel zur Auswahl.

Stellen Sie die Dämpfungskurve für die Kanal-Faderhebel mit dem CH FADER CURVE-Wahlschalter wunschgemäß ein.

- In der linken Stellung des Wahlschalters entsteht eine steil ansteigende Dämpfungskurve, die bewirkt, dass der Lautstärkepegel beim Verschieben eines Kanal-Faderhebels über seine Mittenstellung hinaus rasch zunimmt.
- In der rechten Stellung des Wahlschalters entsteht eine lineare Dämpfungskurve, die bewirkt, dass sich der Lautstärkepegel beim Verschieben eines Kanal-Faderhebels nach oben gleichmäßig ändert.
- In der Mittenstellung des Wahlschalters entsteht eine Dämpfungskurve, die etwa halbwegs zwischen den beiden oben beschriebenen Kurven liegt, so dass der Lautstärkepegel beim Verschieben eines Kanal-Faderhebels über seine Mittenstellung hinaus allmählich zunimmt.
- Die mit diesem Wahlschalter eingestellte Dämpfungskurve ist für alle Kanal-Faderhebel von 1 bis 4 wirksam.

Stellen Sie die Dämpfungskurve für den Kreuz-Faderhebel mit dem CROSS FADER CURVE-Wahlschalter wunschgemäß ein.

- In der linken Stellung des Wahlschalters entsteht eine steil ansteigende Dämpfungskurve (sobald der Kreuz-Faderhebel aus seiner Anschlagstellung auf Seite **[A]** bewegt wird, erscheint der Ton des Seite **[B]** zugeordneten Kanals).
- In der rechten Stellung des Wahlschalters entsteht eine lineare Dämpfungskurve, die bewirkt, dass beim Verschieben des Kreuz-Faderhebels ein gleichmäßiger Übergang zwischen den beiden Kanälen erzeugt wird.
- In der Mittenstellung des Wahlschalters entsteht eine Dämpfungskurve, die etwa halbwegs zwischen den beiden oben beschriebenen Kurven liegt, so dass der Lautstärkepegel beim Verschieben des Kreuz-Faderhebels über seine Mittenstellung hinaus allmählich zunimmt.
- Die hier gewählte Einstellung liefert jeweils die gleiche Dämpfungskurve für Seite **[A]** und **[B]**.

VERWENDUNG DER VIDEOFADER-FUNKTION

Die Videofader-Funktion umfasst eine Kreuz-Faderfunktion sowie eine Kanalschaltfunktion.

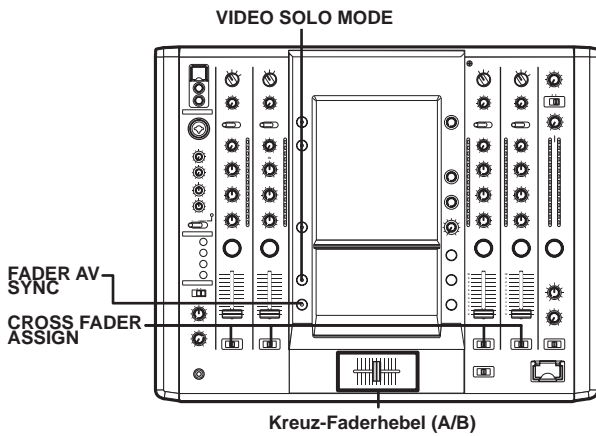

BEDIENUNG DES VIDEO-KREUZFADERS

Der Video-Kreuzfader wird zum Manipulieren von Videobildern verwendet.

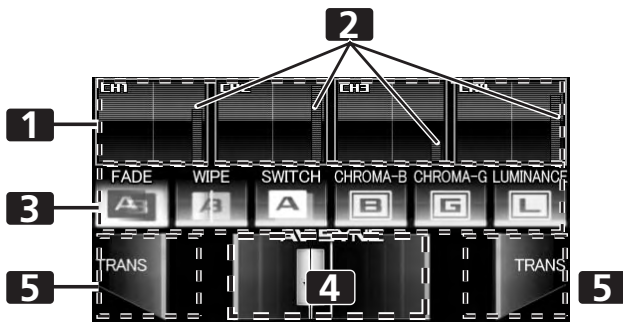

<p>1 Kanalmonitor / Videokanal-schalter</p>	<p>In diesen Vorschaumonitoren erscheinen die Bilder der Video-Eingangskanäle (1 bis 4). Durch Berühren des Kanalmonitors kann das Video-Ausgangssignal des betreffenden Kanals ein- und ausgeschaltet werden.</p>
<p>2 Videopegel</p>	<p>Hier wird der Video-Ausgangspegel angezeigt. Bei eingeschalteter FADER AV SYNC-Funktion erscheint dieser Pegelmesser rot, bei ausgeschalteter FADER AV SYNC-Funktion grün.</p>
<p>3 Schaltflächen für Video-Mischeffekte</p>	<p>Dient zur Wahl der Effekte, die dem Video-Kreuzfader zugeordnet werden sollen.</p>
<p>4 Kreuzfader</p>	<p>Dies ist der Video-Kreuzfader.</p>
<p>5 Transfer-Schaltfläche [TRANS]</p>	<p>Das Video der jeweils berührten Seite wird ausgegeben, solange diese Schaltfläche gedrückt gehalten wird.</p>

1 Betätigen Sie den CROSS FADER ASSIGN-Schalter zur Wahl von Kanal A oder B des Kreuz-Faderhebels.

- Bei Zuordnung zu Kanal [A] erscheint der Kanal-Vorschaumonitor mit einer blauen Umrandung, bei Zuordnung zu Kanal [B] erscheint er mit einer roten Umrandung. Bei Zuordnung zu [THRU] erscheint die Umrandung in grauer Darstellung.
- Wenn eine JPEG-Bilddatei zugeordnet worden ist, wird [JPEG] als Kanalmonitor-Tag angezeigt.

2 Berühren Sie eine der Schaltflächen für Video-Mischeffekte zur Wahl des gewünschten Video-Mischeffekts.

- Daraufhin erscheint die betreffende Schaltfläche in hervorgehobener Darstellung, und eine Animation wird angezeigt.
- Einzelheiten zu den verschiedenen Video-Mischeffekten finden Sie auf S. 16.

3 Bedienen Sie den Video-Kreuzfader.

- Das Bild wird mit dem gewählten Video-Mischeffekt versehen und ändert sich entsprechend.
- Bei aktivierter FADER AV SYNC-Funktion wird [AV SYNC] im Video-Kreuzfader angezeigt, und der Video-Kreuzfader arbeitet synchron mit dem Kreuz-Faderhebel. Durch Berühren des Video-Kreuzfadere können Sie das Videobild manipulieren, während Sie es berühren. Nach Loslassen des Video-Kreuzfadere kehrt in die gleiche Position wie der Kreuz-Faderhebel zurück.
- Bei ausgeschalteter FADER AV SYNC-Funktion wird [AV SYNC] nicht angezeigt, und der Kreuz-Faderhebel und der Video-Kreuzfader arbeiten unabhängig voneinander.
- Wenn Sie die Schaltfläche [TRANS] berühren, wird das berührte Videobild so lange ausgegeben, wie die Schaltfläche gedrückt gehalten wird.
- Wenn alle CROSS FADER ASSIGN-Schalter auf [THRU] eingestellt sind, erscheinen der Video-Kreuzfader und die Schaltfläche [TRANS] in grauer Darstellung, und falls sie zugeordnet wurden, arbeiten die Schaltflächen [TRANS] als Video-Kreuzfader, wobei Seite [A] in blauer Darstellung und Seite [B] in roter Darstellung erscheinen.

BEDIENUNG DES VIDEOKANALSCHALTERS

Der Videokanalsschalter dient zum Ein- und Ausschalten des Video-Ausgangssignals, wenn der Kanalmonitor berührt wird.

1 Berühren Sie den Kanalmonitor.

- das Videobild kann umgeschaltet werden.
- Bei aktivierter FADER AV SYNC-Funktion erscheint der Video-Pegelmesser in roter Darstellung, und das Videobild kann durch Berühren des Kanalmonitors manipuliert werden. Nach Loslassen des Schalters ergibt sich der gleiche Ausgabestatus wie für den Kanal-Faderhebel.
- Bei ausgeschalteter FADER AV SYNC-Funktion erscheint der Video-Pegelmesser in grüner Darstellung, und der Kanal-Faderhebel und der Videokanalsschalter arbeiten unabhängig voneinander.

BEDIENUNG IM SOLO-MODUS

Bei aktiviertem Solo-Modus erscheint der gewählte Kanal-Vorschaumonitor mit einer weißen Umrandung, und das Videobild des berührten Kanals wird unabhängig ausgegeben. Die Umschaltung kann zum Ändern des Videobilds verwendet werden.

Durch Kombinieren mit dem Ein- und Ausschalten der **FADER AV SYNC**-Taste lässt sich eine Reihe von Operationen ausführen.

Beim Einschalten der Stromzufuhr ist der Solo-Modus stets ausgeschaltet.

Bei aktiviertem Solo-Modus blinkt die Anzeige der VIDEO SOLO MODE-Taste.

Solo-Modus aktiviert

Bei eingeschalteter FADER AV SYNC-Taste

- Durch Berühren des Kanalmonitors wird das Videobild des gewählten Kanals unabhängig ausgegeben.
- Das Videobild ändert sich gleichzeitig mit der Betätigung des Kanal-Faderhebels.

Bei ausgeschalteter FADER AV SYNC-Taste

- Durch Berühren des Kanalmonitors wird das berührte Videobild unabhängig ausgegeben.

Nach Umschalten der FADER AV SYNC-Taste von Ein auf Aus bleibt die ursprüngliche Position des Kanal-Faderhebels erhalten, bis der Kanalmonitor erneut berührt wird.

Im SOLO-Modus wird eine Betätigung des Video-Kreuzfaders und der [TRANS]-Taste nicht unterstützt.

TABELLE DER VIDEO-MISCHEFFEKTE

Video-Mischeffekte

Nr.	Bezeichnung	Beschreibung des Effekts
1	FADE	Schaltet das Videobild während des Mischvorgangs um.
2	WIPE	Schaltet das Videobild während des Wipe-Vorgangs um.
3	SWITCH	Sofortige Umschaltung (ohne Mischen)
4	CHROMA-B	Schaltet das Videobild um, indem das Bild, angefangen mit den blauen Bereichen, transparent gemacht wird und die Videobilder kombiniert werden.
5	CHROMA-G	Schaltet das Videobild um, indem das Bild, angefangen mit den grünen Bereichen, transparent gemacht wird und die Videobilder kombiniert werden.
6	LUMINANCE	Vertauscht die Videobilder, indem das Bild, angefangen mit den Bereichen niedriger Leuchtdichte, transparent gemacht wird und die Videobilder kombiniert werden.

VERWENDUNG DER EFFEKTFUNKTION

Diese Funktion ermöglicht es Ihnen, dem Ton/Bild des gewählten Kanals Effekte hinzuzufügen. Zu diesen Effekten gehören BEAT-Effekte, die mit dem BPM-Wert verknüpft sind, TOUCH-Effekte, die über den Sensorbildschirm gesteuert werden, sowie TEXT-Effekte, bei denen Zeichen mit Effekten, die synchron mit dem Rhythmus des laufenden Titels angezeigt werden.

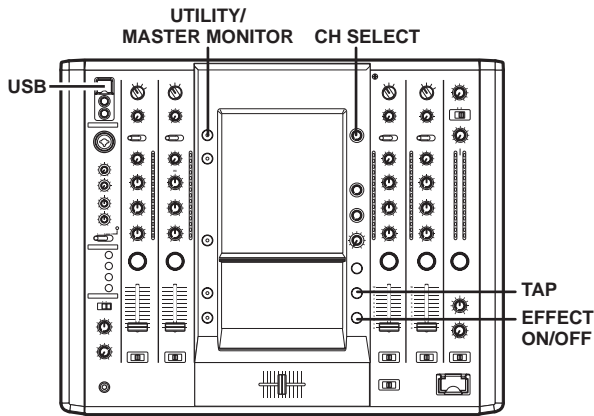

Bei eingeschaltetem MASTER-Monitor

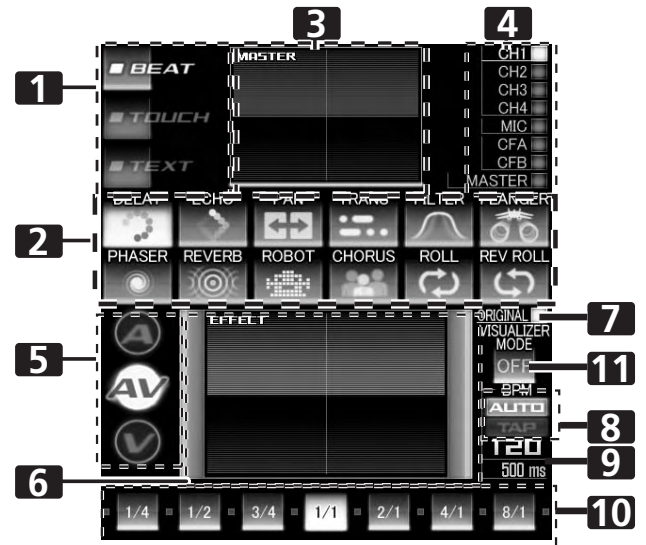

VERWENDUNG DER BEAT-EFFEKTE

BEAT-Effekte können sofort synchron mit dem BPM-Wert (Beats Per Minute = Schläge pro Minute) des laufenden Titels erzeugt werden, so dass Sie sogar während einer Live-Darbietung verschiedene Effekte im Rhythmus der Musik hinzufügen können.

Bei ausgeschaltetem MASTER-Monitor

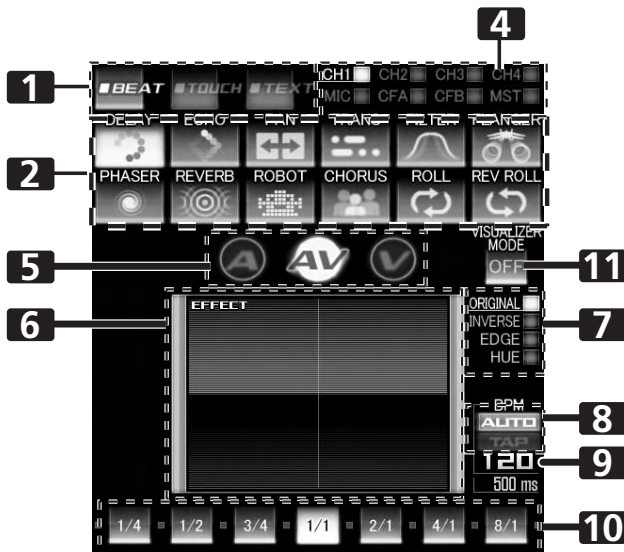

1	Effektkategorie-Schaltflächen	Diese Schaltflächen dienen zur Wahl der Kategorie des Effekts, der hinzugefügt werden soll. Wählen Sie [BEAT] (rot), [TOUCH] (blau) oder [TEXT] (grün).
2	Schaltflächen für Effektwahl	Um einen der 12 BEAT-Effekte zu wählen, berühren Sie einfach das Symbol des gewünschten Effekts.
3	Master-Ausgangsmonitor (MASTER)	Bei eingeschaltetem MASTER-Monitor wird das Master-Videoausgangssignal angezeigt.
4	Kanalwahl-Anzeigefeld	Drehen Sie den CH SELECT -Regler zur Wahl des Kanals, der mit dem Effekt versehen werden soll.
5	Schaltflächen für Effektmoduswahl	A : Berühren Sie diese Schaltfläche, wenn der gewählte Effekt nur dem Ton hinzugefügt werden soll. AV : Berühren Sie diese Schaltfläche, wenn der gewählte Effekt sowohl dem Ton als auch dem Bild hinzugefügt werden soll. V : Berühren Sie diese Schaltfläche, wenn der gewählte Effekt nur dem Bild hinzugefügt werden soll.
6	Videoeffekt-Monitor (EFFECT)	Auf diesem Monitor können die Effektergebnisse kontrolliert werden.
7	Videoeffektmuster-Anzeigefeld	Drehen Sie den VIDEO FX PATTERN/TEXT BANK -Regler zur Wahl des gewünschten Video-Effektmusters. Bei aktivierter BEAT-Effektfunktion stehen die Video-Effektmuster [ORIGINAL] , [INVERSE] , [EDGE] und [HUE] zur Auswahl.
8	[BPM AUTO/TAP]-Schaltfläche	Bei jeder Berührung dieser Schaltfläche wird abwechselnd zwischen den beiden BPM-Messmodi AUTO und TAP umgeschaltet.
9	BPM-Wert/Parameter-Anzeigefeld	Hier werden der gemessene BPM-Wert und Effektparameter angezeigt.

10 Schaltflächen für Beat-Wahl/Beat-Anzeigen	Berühren Sie eine dieser Schaltflächen zur Wahl des Multiplikationsfaktors des auf der Grundlage des BPM-Wertes berechneten Beats, mit dem der jeweils gewählte Effekt synchronisiert werden soll.
11 [VISUALIZER MODE]-Schaltfläche	Erzeugt ein internes Videobild, dem Effekte hinzugefügt werden können.

1 Berühren Sie die [BPM AUTO/TAP]-Schaltfläche zur Wahl des gewünschten BPM-Messmodus.

AUTO: Der BPM-Wert des Musikeingangssignals wird automatisch ermittelt.

TAP: Tippen Sie **TAP**-Taste mit dem Finger an, um den BPM-Wert einzugeben.

- Beim Einschalten der Stromzufuhr wird stets der Messmodus **[AUTO]** aktiviert.
- Der gewählte Messmodus (**[AUTO]**/**[TAP]**) wird im Anzeigefeld angezeigt.
- Wenn eine automatische Messung des BPM-Wertes nicht möglich ist, blinkt die Anzeige des BPM-Wertes im Anzeigefeld.
- Der Messbereich im AUTO-Modus beträgt BPM = 70 bis 180. **Bei bestimmten Titeln ist u.U. keine automatische Messung des BPM-Wertes möglich.** In einem solchen Fall aktivieren Sie den TAP-Modus, um den gewünschten BPM-Wert manuell einzugeben.

[Gebrauch der TAP-Taste für manuelle Eingabe des BPM-Wertes]

Wenn Sie die **TAP**-Taste mindestens zweimal synchron mit dem Beat (Viertelnoten) antippen, wird ein Mittelwert auf der Grundlage der Zeitintervalle zwischen den einzelnen Antippvorgängen als BPM-Wert übernommen.

- Wird die **TAP**-Taste bei aktiviertem **[AUTO]**-Modus betätigt, so wird automatisch auf den BPM-Messmodus **[TAP]** umgeschaltet, und die Zeitintervalle zwischen den einzelnen Antippvorgängen werden gemessen.
 - Wenn der BPM-Wert über die **TAP**-Taste eingegeben wird, ergibt sich ein Multiplikationsfaktor von **[1/1]** oder **[4/1]** (je nach Effekt), und die Effektzeit wird auf die Dauer von entweder 1 Beat (eine Viertelnote) oder 4 Beats eingestellt.
 - Um den gewünschten BPM-Wert direkt einzugeben, drehen Sie den **TIME/PARAMETER**-Regler, während Sie die **TAP**-Taste gedrückt halten.
- ## 2 Berühren Sie die Effektkategorie-Schaltfläche [BEAT].
- Daraufhin wird die **[BEAT]**-Schaltfläche hervorgehoben, und eine Animation erscheint.
 - Die BEAT-Effektanzeige erscheint.
 - Beim Einschalten der Stromzufuhr wird stets der Effekt **[BEAT]** gewählt.
- ## 3 Verwenden Sie die Schaltflächen für Effektwahl zur Wahl des gewünschten Effektyps.
- Daraufhin wird die gewählte Schaltfläche hervorgehoben, und eine Animation erscheint.
 - Sie finden eine detaillierte Beschreibung der einzelnen Effekte auf S. 22.
- ## 4 Drehen Sie den CH SELECT-Regler zur Wahl des Kanals, der mit dem Effekt versehen werden soll.
- Die Anzeige des gewählten Effektkanals erscheint in hervorgehobener Darstellung.
 - Bei Wahl von **[MIC]** wird der Toneffekt dem Mikrofon von sowohl MIC 1 als auch MIC 2 hinzugefügt. Dem Videobild wird kein Effekt hinzugefügt.
 - Beim Einschalten der Stromzufuhr wird stets **[MASTER]** gewählt.

5 Berühren Sie eine der Schaltflächen für Effektmoduswahl zur Wahl des gewünschten Effektmodus.

- Daraufhin wird die gewählte Schaltfläche hervorgehoben, und eine Animation erscheint.

A: Der Effekt wird nur dem Ton hinzugefügt.

AV: Der Effekt wird sowohl dem Ton als auch dem Bild hinzugefügt.

V: Der Effekt wird nur dem Bild hinzugefügt.

- Beim Einschalten der Stromzufuhr wird stets **[AV]** gewählt.

6 Berühren Sie eine der Schaltflächen für Beat-Wahl zur Wahl des Multiplikationsfaktors des Beats, mit dem der Effekt synchronisiert werden soll.

- Wählen Sie die auf der Grundlage des BPM-Wertes ermittelte Beat-Zahl.
- Die gewählte Schaltfläche für Beat-Wahl erscheint in hervorgehobener Darstellung.
- Die dem Multiplikationsfaktor des Beats entsprechende Effektzeit wird automatisch eingestellt.

[Beispiel] BPM-Wert = 120

1/1 = 500 ms

1/2 = 250 ms

2/1 = 1000 ms

7 Schalten Sie die EFFECT ON/OFF-Taste ein, um den gewählten Effekt hinzuzufügen.

- Bei jeder Betätigung der Taste wird der Effekt abwechselnd ein- und ausgeschaltet (beim Einschalten der Stromzufuhr ist die Effektfunktion stets ausgeschaltet).
- Wenn der Effekt eingeschaltet ist, blinkt die Anzeige der Taste.

Charakter

Drehen Sie den **VIDEO FX PATTERN/TEXT BANK**-Regler zur Wahl eines Videocharakters für den gewählten Videoeffekt.

Sie finden eine Beschreibung der durch Drehen des **VIDEO FX PATTERN/TEXT BANK**-Reglers verursachten Änderung des Videocharakters auf S. 24.

Parameter 1

Drehen Sie den **TIME/PARAMETER**-Regler, um den Zeitparameter des gewählten Effekts wunschgemäß einzustellen.

Sie finden eine Beschreibung der durch Drehen des **TIME/PARAMETER**-Reglers verursachten Änderung von Parameter 1 auf S. 22.

Parameter 2

Drehen Sie den **LEVEL/DEPTH**-Regler, um den quantitativen Parameter des gewählten Effekts wunschgemäß einzustellen.

Sie finden eine Beschreibung der durch Drehen des **LEVEL/DEPTH**-Reglers verursachten Änderung von Parameter 2 auf S. 22.

VISUALIZER-MODUS

Ein Videobild wird intern erzeugt, dem Effekte hinzugefügt werden können.

Diese Funktion ist besonders praktisch, wenn kein Video-Eingangssignal vorhanden ist.

VERWENDUNG DER EFFEKTFUNKTION

VERWENDUNG VON TEXT-EFFEKTEN

TEXT-Effekte können sofort synchron mit dem BPM-Wert (Beats Per Minute = Schläge pro Minute) des laufenden Titels erzeugt werden, so dass Sie verschiedene TEXT-Effekte im Rhythmus der Musik hinzufügen können.

Bei ausgeschaltetem MASTER-Monitor

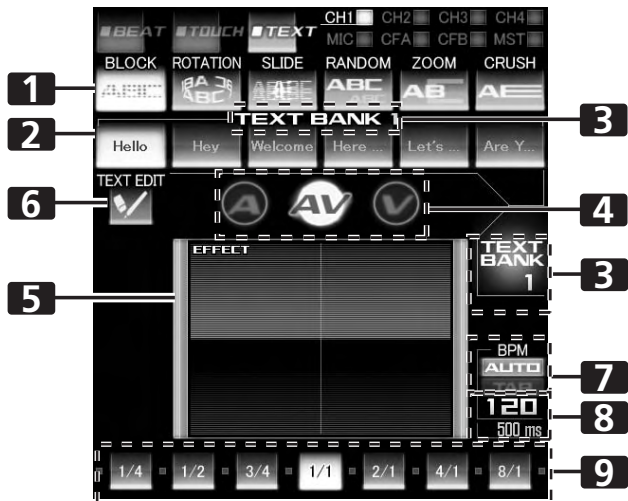

Bei eingeschaltetem MASTER-Monitor

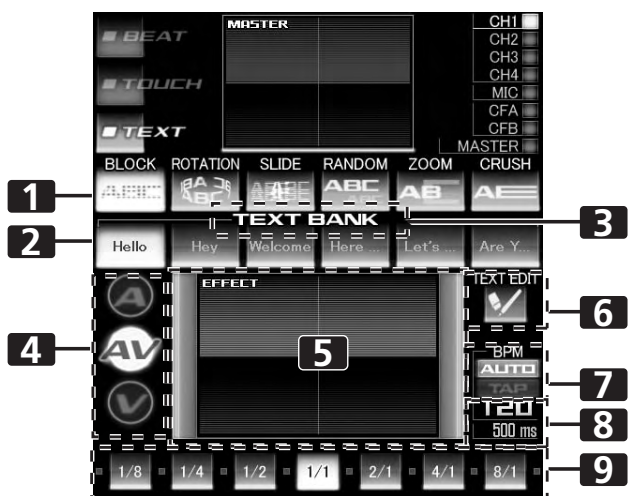

1	Schaltflächen für Bewegungswahl	Um eine der 6 TEXT-Bewegungen zu wählen, berühren Sie einfach das Symbol der gewünschten Bewegung.
2	[TEXT BANK]-Schaltflächen	Berühren Sie eine der 6 Text-Schaltflächen zur Wahl des gewünschten Textes.
3	TEXT BANK-Anzeigefeld	Drehen Sie den VIDEO FX PATTERN/TEXT BANK -Regler zur Wahl einer TEXT BANK aus den 10 verfügbaren Text-Speicherbanken.
4	Schaltflächen für Effektmoduswahl	A: Berühren Sie diese Schaltfläche, wenn der gewählte Effekt nur dem Ton hinzugefügt werden soll. AV: Berühren Sie diese Schaltfläche, wenn der gewählte Effekt sowohl dem Ton als auch dem Bild hinzugefügt werden soll. V: Berühren Sie diese Schaltfläche, wenn der gewählte Effekt nur dem Bild hinzugefügt werden soll.

5	Videoeffekt-Monitor (EFFECT)	Auf diesem Monitor können die TEXT-Effekte kontrolliert werden.
6	[TEXT EDIT]-Schaltfläche	Berühren Sie diese Schaltfläche bei der Bearbeitung der Textreihen der TEXT BANK, um die TEXT EDIT-Anzeige aufzurufen.
7	[BPM AUTO/TAP]-Schaltfläche	Bei jeder Berührung dieser Schaltfläche wird abwechselnd zwischen den beiden BPM-Messmodi AUTO und TAP umgeschaltet. Durch Drücken der TAP -Taste kann ebenfalls auf den TAP-Modus umgeschaltet werden.
8	Parameteranzeige	Hier werden der gemessene BMP-Wert und Effektparameter angezeigt.
9	Schaltflächen für Beat-Wahl/Beat-Anzeigen	Berühren Sie eine dieser Schaltflächen zur Wahl des Multiplikationsfaktors des auf der Grundlage des BPM-Wertes berechneten Beats, mit dem der jeweils gewählte Effekt synchronisiert werden soll.

- Berühren Sie die [BPM AUTO/TAP]-Schaltfläche zur Wahl des gewünschten BPM-Messmodus.**

AUTO: Der BPM-Wert des Musikeingangssignals wird automatisch ermittelt.

TAP: Tippen Sie **TAP**-Taste mit dem Finger an, um den BPM-Wert einzugeben.

 - Beim Einschalten der Stromzufuhr wird stets der Messmodus **[AUTO]** aktiviert.
 - Der gewählte Messmodus (**[AUTO]**/**[TAP]**) wird im Anzeigefeld angezeigt.
 - Wenn eine automatische Messung des BPM-Wertes nicht möglich ist, blinkt die Anzeige des BPM-Wertes im Anzeigefeld.
 - Der Messbereich im AUTO-Modus beträgt BPM = 70 bis 180. **Bei bestimmten Titeln ist u.U. keine automatische Messung des BPM-Wertes möglich.** In einem solchen Fall aktivieren Sie den TAP-Modus, um den gewünschten BPM-Wert manuell einzugeben.
- Berühren Sie die Effektkategorie-Schaltfläche [TEXT].**

 - Daraufhin wird die **[TEXT]**-Schaltfläche hervorgehoben, und eine Animation erscheint.
 - Die TEXT-Effektanzeige erscheint.
- Wählen Sie eine Textbewegung mit den Schaltflächen für Bewegungswahl.**

 - Daraufhin wird die gewählte Schaltfläche hervorgehoben, und eine Animation erscheint.
 - Sie finden eine detaillierte Beschreibung der einzelnen Effekte auf S. 30.
- Wählen Sie den gewünschten Text aus einer TEXT BANK.**

 - Drehen Sie den **VIDEO FX PATTERN/TEXT BANK**-Regler zur Wahl der gewünschten TEXT BANK, und berühren Sie dann die **[TEXT BANK]**-Schaltfläche zur Wahl des Textes.
 - Die gewählte Schaltfläche erscheint in hervorgehobener Darstellung.
- Drehen Sie den CH SELECT-Regler zur Wahl des Kanals, der mit dem Effekt versehen werden soll.**

 - Die Anzeige des gewählten Effektkanals erscheint in hervorgehobener Darstellung.
 - Bei Wahl von **[MIC]** wird der Toneffekt dem Mikrofon von sowohl MIC 1 als auch MIC 2 hinzugefügt. Dem Videobild wird kein Effekt hinzugefügt.
- Berühren Sie eine der Schaltflächen für Effektmoduswahl zur Wahl des gewünschten Effektmodus.**

 - Daraufhin wird die gewählte Schaltfläche hervorgehoben, und eine Animation erscheint.
 - A:** Der Effekt wird nur dem Ton hinzugefügt.
 - AV:** Der Effekt wird sowohl dem Ton als auch dem Bild hinzugefügt.
 - V:** Der Effekt wird nur dem Bild hinzugefügt.

VERWENDUNG DER EFFEKTFUNKTION

7 Berühren Sie eine der Schaltflächen für Beat-Wahl zur Wahl des Multiplikationsfaktors des Beats, mit dem der Effekt synchronisiert werden soll.

- Wählen Sie die auf der Grundlage des BPM-Wertes ermittelte Beat-Zahl.
- Die gewählte Schaltfläche für Beat-Wahl erscheint in hervorgehobener Darstellung.
- Die dem Multiplikationsfaktor des Beats entsprechende Effektzeit wird automatisch eingestellt.

[Beispiel] BPM-Wert = 120

1/1 = 500 ms

1/2 = 250 ms

2/1 = 1000 ms

8 Schalten Sie die EFFECT ON/OFF-Taste ein, um den gewählten Effekt hinzuzufügen.

- Bei jeder Betätigung der Taste wird der Effekt abwechselnd ein- und ausgeschaltet (beim Einschalten der Stromzufuhr ist die Effektfunktion stets ausgeschaltet).
- Wenn der Effekt eingeschaltet ist, blinkt die Anzeige der Taste.

Textspeicherbank

Drehen Sie den **VIDEO FX PATTERN/TEXT BANK**-Regler zur Wahl der gewünschten TEXT BANK.

Parameter 1

Drehen Sie den **TIME/PARAMETER**-Regler, um den Zeitparameter des gewählten Effekts wunschgemäß einzustellen.

Sie finden eine Beschreibung der durch Drehen des **TIME/PARAMETER**-Reglers verursachten Änderung von Parameter 1 auf S. 30.

Parameter 2

Drehen Sie den **LEVEL/DEPTH**-Regler, um den quantitativen Parameter des gewählten Effekts wunschgemäß einzustellen.

Sie finden eine Beschreibung der durch Drehen des **LEVEL/DEPTH**-Reglers verursachten Änderung von Parameter 2 auf S. 30.

BEARBEITEN VON TEXT

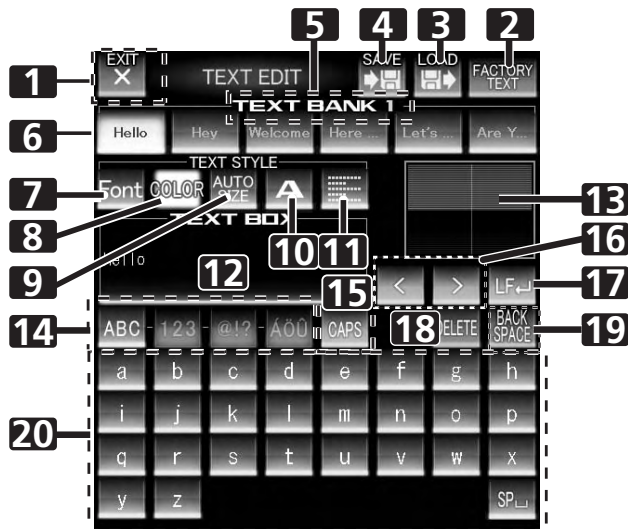

1 [EXIT]-Schaltfläche	Berühren Sie diese Schaltfläche, um die TEXT EDIT-Anzeige zu verlassen und auf die TEXT-Effektanzeige zurückzukehren.
2 [FACTORY TEXT]-Schaltfläche	Berühren Sie diese Schaltfläche, um die werkseitig vorbereiteten Textdaten zu laden.
3 [LOAD]-Schaltfläche	Berühren Sie diese Schaltfläche, um Textdaten von einer SD-Speicherkarte zu laden.

4 [SAVE]-Schaltfläche	Der in die TEXT BANK eingegebene Text kann auf einer SD-Speicherkarte abgespeichert werden.
5 TEXT BANK-Anzeigefeld	Drehen Sie den VIDEO FX PATTERN/TEXT BANK -Regler zur Wahl der zu bearbeitenden TEXT BANK aus den 10 verfügbaren Text-Speicherbanken.
6 Text-Schaltfläche	Der eingegebene Text kann abgespeichert werden. Berühren Sie diese Schaltfläche außerdem, um gespeicherten Text abzurufen.
7 [FONT]-Schaltfläche	Berühren Sie diese Schaltfläche, um die Schriftart des Textes zu ändern. Bei jeder Berührung der Schaltfläche wird der Reihe nach zwischen den Sechs verschiedenen Schriftarten umgeschaltet.
8 [COLOR]-Schaltfläche	Berühren Sie diese Schaltfläche, um die Farbe des eingegebenen Textes zu ändern. Bei jeder Berührung der Schaltfläche wird der Reihe nach zwischen den Acht verschiedenen Farben umgeschaltet.
9 [SIZE]-Schaltfläche	Berühren Sie diese Schaltfläche, um die Größe des eingegebenen Textes zu ändern. Bei jeder Berührung der Schaltfläche wird der Reihe nach zwischen den Vier verschiedenen Größen umgeschaltet.
10 Textcharakter-Schaltfläche	Berühren Sie diese Schaltfläche, um den Charakter des eingegebenen Textes zu ändern. Bei jeder Berührung der Schaltfläche wird der Reihe nach zwischen den Fünf verschiedenen Charakteren umgeschaltet.
11 Randausgleich-Schaltfläche	Berühren Sie diese Schaltfläche, um den Text am linken Rand auszugleichen, zu zentrieren oder am rechten Rand auszugleichen. Bei jeder Berührung der Schaltfläche wird der Reihe nach zwischen den Drei verschiedenen Randausgleichen umgeschaltet.
12 TEXT BOX	Hier wird der eingegebene Text angezeigt.
13 Texteffekt-Monitor (TEXT)	Auf diesem Monitor kann der TEXT-Effekt kontrolliert werden.
14 Schaltflächen für Texttyp-Wahl	Verwenden Sie diese Schaltflächen, um den Texttyp zu ändern.
15 Großschreibungs- / [PAGE]-Schaltfläche	Berühren Sie diese Schaltfläche, um abwechselnd zwischen Groß- und Kleinschreibung oder zwischen der Anzeige von Seite 1 und 2 umzuschalten.
16 Schaltflächen für Cursor-Bewegung (<, >)	Berühren Sie diese Schaltflächen, um den Cursor in der entsprechenden Richtung zu bewegen.
17 Zeilenumbruch-Schaltfläche (LF)	Berühren Sie diese Schaltfläche, um einen Zeilenumbruch in den Text einzufügen.
18 [DELETE]-Schaltfläche	Berühren Sie diese Schaltfläche, um Zeichen des eingegebenen Textes zu löschen. Das Zeichen jeweils rechts vom Cursor wird gelöscht. Um den gesamten Text zu löschen, halten Sie die Schaltfläche gedrückt.
19 [BACK SPACE]-Schaltfläche	Berühren Sie diese Schaltfläche, um Zeichen des eingegebenen Textes zu löschen. Das Zeichen jeweils links vom Cursor wird gelöscht.
20 Texteingabe-Schaltfläche	Berühren Sie diese Schaltfläche, um Text einzugeben.

VERWENDUNG DER EFFEKTFUNKTION

- 1 **Berühren Sie die [TEXT EDIT]-Schaltfläche.**
 - Daraufhin erscheint die TEXT EDIT-Anzeige.
 - Berühren Sie die [EXIT]-Schaltfläche, um zur TEXT-Effektanzeige zurückzukehren.
- 2 **Drehen Sie den VIDEO FX PATTERN/TEXT BANK-Regler zur Wahl der gewünschten TEXT BANK, und berühren Sie dann die Text-Schaltfläche zur Wahl des Textes, der bearbeitet werden soll.**
 - Die gewählte Schaltfläche erscheint in hervorgehobener Darstellung.
 - Nach Berühren der Text-Schaltfläche erscheint der Text in der TEXT BOX.
- 3 **Berühren Sie die [FONT]-Schaltfläche, um die Schriftart des Textes zu ändern.**
 - Bei jeder Berührung der Schaltfläche wird der Reihe nach zwischen den verschiedenen Schriftarten umgeschaltet. Sechs Schriftarten stehen zur Auswahl.
- 4 **Berühren Sie die [COLOR]-Schaltfläche, um die Farbe des Textes zu ändern.**
 - Bei jeder Berührung der Schaltfläche wird der Reihe nach zwischen den verschiedenen Farben umgeschaltet. Acht Farben stehen zur Auswahl.
- 5 **Berühren Sie die [SIZE]-Schaltfläche, um die Größe des Textes zu ändern.**
 - Bei jeder Berührung der Schaltfläche wird der Reihe nach zwischen den verschiedenen Größen umgeschaltet. Vier Größen stehen zur Auswahl.
- 6 **Berühren Sie die Textcharakter-Schaltfläche, um den Charakter des Textes zu ändern.**
 - Bei jeder Berührung der Schaltfläche wird der Reihe nach zwischen den verschiedenen Charakteren umgeschaltet. Fünf Charaktere stehen zur Auswahl.
- 7 **Berühren Sie die Randausgleich-Schaltfläche, um den Randausgleich des Textes zu ändern.**
 - Bei jeder Berührung der Schaltfläche wird der Reihe nach zwischen den verschiedenen Randausgleich umgeschaltet. Drei Arten von Randausgleich stehen zur Auswahl.
- 8 **Berühren Sie eine der Schaltflächen für Texttyp-Wahl, um den Typ des Textes zu ändern.**
 - Die gewählte Schaltfläche erscheint in hervorgehobener Darstellung.
 - Berühren Sie die Großschreibungs-Schaltfläche, um zwischen Großschreibung und Kleinschreibung umzuschalten.
- 9 **Berühren Sie die Texteingabe-Schaltfläche, um Text einzugeben.**
 - Der eingegebene Text erscheint in der TEXT BOX.
 - Bis zu 50 Zeichen können eingegeben werden.
- 10 **Berühren Sie die [EXIT]-Schaltfläche, um die Bearbeitung des Textes zu beenden.**
 - Nach der Bearbeitung werden Korrekturen am Text unmittelbar berücksichtigt.

USB-Tastatur

Sie können eine USB-Tastatur an die USB-Buchse anschließen, um Text direkt über die Tastatur einzugeben. Sie finden Informationen zur Codierungseinstellung der Tastatur auf S. 41.

SPEICHERN/LADEN

- Der Inhalt einer TEXT BANK kann auf einer SD-Speicherkarte abgespeichert werden. Die auf einer SD-Speicherkarte abgespeicherten Daten einer TEXT BANK können erneut in den internen Speicher des Gerätes geladen werden.

ANZEIGEN/VERDECKEN DES MASTER-MONITORS

- 1 **Drücken Sie die UTILITY (MASTER MONITOR)-Taste.** Bei jeder Betätigung der Taste wird die Anzeige des MASTER-Monitors abwechselnd ein- und ausgeschaltet.
 - Bei eingeschalteter Taste erscheint der MASTER-Monitor in der Mitte des Displays, und der Inhalt des Master-Videoausgangssignals kann auf diesem Monitor kontrolliert werden.
 - Beim Einschalten der Stromzufuhr ist der MASTER-Monitor stets ausgeschaltet.

EFFEKTTABELLE

BEAT-Effekte (*1)

		Beschreibung des Effekts	Parameter der Schaltflächen für Beat-Wahl	Parameter 1 (TIME/PARAMETER)		Parameter 2 (LEVEL/DEPTH)
				Beschreibung	Beschreibung	Beschreibung
1. DELAY	Ton	Der Originalton wird einmal pro Beat wiederholt ausgegeben.	Pro 1 Beat der BPM-Zeit wird eine Verzögerungszeit von 1/4 bis 8/1 Beat eingestellt.	Einstellung der Verzögerungszeit	1 bis 4 000 (ms) (*3)	Einstellung der Balance zwischen Originalton und Verzögerungston
	Bild	Das Originalbild wird einmal pro Beat wiederholt ausgegeben.	Pro 1 Beat der BPM-Zeit wird eine Verzögerungszeit von 1/4 bis 8/1 Beat eingestellt.	Einstellung der Verzögerungszeit		Einstellung der Balance zwischen Originalbild und Verzögerungsbild
2. ECHO	Ton (*2)	Der Originalton wird mit einer mehrfachen Wiederholung pro Beat ausgegeben, wobei die Lautstärke des Echotons laufend abnimmt.	Pro 1 Beat der BPM-Zeit wird eine Verzögerungszeit von 1/4 bis 8/1 Beat eingestellt.	Einstellung der Verzögerungszeit	1 bis 4 000 (ms) (*3)	Einstellung der Balance zwischen Originalton und Echoton
	Bild	Das Originalbild wird mit einer mehrfachen Wiederholung pro Beat ausgegeben, wobei das Echobild laufend kürzer wird.	Pro 1 Beat der BPM-Zeit wird eine Verzögerungszeit von 1/4 bis 8/1 Beat eingestellt.	Einstellung der Verzögerungszeit		Einstellung der Balance zwischen Originalbild und Echobild

VERWENDUNG DER EFFEKTFUNKTION

3. PAN	Ton	Bei diesem Panoramaeffekt verlagert sich der Klangschwerpunkt synchron mit dem Rhythmus nach rechts und links.	Pro 1 Beat der BPM-Zeit wird eine Panoramazeit (für den Ton) von 1/8 bis 8/1 Beat eingestellt.	Einstellung der Effektzeit	10 bis 16 000 (ms) (*4)	Einstellung der Balance zwischen Originalton und Effekttton
	Bild	Das Bild verschiebt sich synchron mit dem Rhythmus nach rechts und links.	Pro 1 Beat der BPM-Zeit wird eine Verschiebungszeit (für das Bild) von 1/8 bis 8/1 Beat eingestellt.	Einstellung der Effektzeit		Einstellung der Balance zwischen Originalbild und Effektbild
4. TRANS	Ton	Der Ton wird synchron mit dem Rhythmus abgeschnitten.	Pro 1 Beat der BPM-Zeit wird eine Beschneidungszeit von 1/8 bis 8/1 Beat eingestellt.	Einstellung der Effektzeit	10 bis 16 000 (ms) (*5)	Einstellung der Balance zwischen Originalton und Effekttton
	Bild	Das Bild wird synchron mit dem Rhythmus abgeschnitten.	Pro 1 Beat der BPM-Zeit wird eine Beschneidungszeit von 1/8 bis 8/1 Beat eingestellt.	Einstellung der Effektzeit		Einstellung der Balance zwischen Originalbild und Effektbild
5. FILTER	Ton	Dieser Effekt erzeugt eine dramatische Änderung der Klangfarbe, indem die Grenzfrequenz des Filters synchron mit dem Rhythmus verschoben wird.	Pro 1 Beat der BPM-Zeit wird ein Zyklus von 1/2 bis 32/1 Beat als Verschiebungszeit der Grenzfrequenz eingestellt.	Einstellung des Zyklus der Grenzfrequenz-Verschiebung	10 bis 32 000 (ms)	Bei Drehen des Reglers im Uhrzeigersinn nimmt das Ausmaß des Effekts zu.
	Bild	Ein undurchsichtiges Bild wird synchron mit dem Rhythmus ausgegeben.	Pro 1 Beat der BPM-Zeit wird ein Zyklus von 1/2 bis 32/1 Beat als Anwendungszeit des Trübfilters eingestellt.	Einstellung des Zyklus der Trübfilter-Anwendung		Einstellung der Balance zwischen Originalbild und Effektbild
6. FLANGER	Ton	Dem Originalton kann auf rasche und einfache Weise ein Flanger-Effektzyklus synchron mit dem Rhythmus hinzugefügt werden.	Pro 1 Beat der BPM-Zeit wird ein Zyklus von 1/2 bis 32/1 Beat als Verschiebungszeit des Flanger-Effekts eingestellt.	Einstellung des Zyklus der Flanger-Verschiebung	10 bis 32 000 (ms)	Bei Drehen des Reglers im Uhrzeigersinn nimmt das Ausmaß des Effekts zu. Wird der Regler bis zum Anschlag im Gegenuhrzeigersinn gedreht, so wird nur der Originalton ausgegeben.
	Bild	Ein vergrößertes Bild der Videokonturen wird synchron mit dem Rhythmus ausgegeben.	Pro 1 Beat der BPM-Zeit wird ein Zyklus von 1/2 bis 32/1 Beat als Dauer der Effektanzeige eingestellt.	Einstellung der Dauer der Effektanzeige		Einstellung der Balance zwischen Originalbild und Effektbild
7. PHASER	Ton	Dem Originalton kann auf rasche und einfache Weise ein Phaser-Effektzyklus synchron mit dem Rhythmus hinzugefügt werden.	Pro 1 Beat der BPM-Zeit wird ein Zyklus von 1/2 bis 32/1 Beat als Verschiebungszeit des Phaser-Effekts eingestellt.	Einstellung des Zyklus der Phasenverschiebung	10 bis 32 000 (ms)	Bei Drehen des Reglers im Uhrzeigersinn nimmt das Ausmaß des Effekts zu. Wird der Regler bis zum Anschlag im Gegenuhrzeigersinn gedreht, so wird nur der Originalton ausgegeben.
	Bild	Ein drehendes Bild der Videokonturen wird synchron mit dem Rhythmus ausgegeben.	Pro 1 Beat der BPM-Zeit wird ein Zyklus von 1/2 bis 32/1 Beat als Dauer der Effektanzeige eingestellt.	Einstellung der Dauer der Effektanzeige		Einstellung der Balance zwischen Originalbild und Effektbild
8. REVERB	Ton (*2)	Dies ist ein Nachhalleffekt.	Einstellung des Ausmaßes des Nachhalls innerhalb eines Bereichs von 10 % bis 90 %	Einstellung des Ausmaßes des Nachhalleffekts	1 bis 100 (%)	Einstellung der Balance zwischen Originalton und Effekttton
	Bild	Das Originalbild wird mit einem Nachbild ausgegeben.	Einstellung des Ausmaßes des Nachbilds innerhalb eines Bereichs von 10 % bis 90 %	Einstellung des Ausmaßes des Nachbilds		Einstellung der Balance zwischen Originalbild und Effektbild
9. ROBOT	Ton	Dem Originalton wird mit einem Effekt versehen, der dem von einem Roboter erzeugten Geräusch ähnelt.	Einstellung der Tonhöhe des Robotergeräuschs innerhalb eines Bereichs von -100 % bis 100 %	Einstellung der Tonhöhe des Robotergeräuschs	-100 bis 100 (%)	Bei Drehen des Reglers im Uhrzeigersinn nimmt das Ausmaß des Effekts zu.
	Bild	Ein roboterähnliches Bild wird erzeugt, indem das Originalbild nach oben und unten verschoben und ein Mosaikfilter zugeschaltet wird.	Einstellung des Verhältnisses der Mischung zwischen der Größe des Mosaiks und dem Originalbild innerhalb eines Bereichs von -100 % bis 100 %	Einstellung des Verhältnisses der Mischung zwischen der Größe des Mosaiks und dem Originalbild		Bei Drehen des Reglers im Uhrzeigersinn nimmt das Ausmaß der Verschiebung nach oben und unten zu.

VERWENDUNG DER EFFEKTFUNKTION

		Beschreibung des Effekts	Parameter der Schaltflächen für Beat-Wahl	Parameter 1 (TIME/PARAMETER)		Parameter 2 (LEVEL/DEPTH)
				Beschreibung		Beschreibung
10. CHORUS	Ton	Dieser Effekt liefert einen weiträumigen Klang, wie von mehreren Quellen mit der gleichen Tonhöhe erzeugt.	Pro 1 Beat der BPM-Zeit wird ein Zyklus von 1/2 bis 32/1 Beat als Vibratodauer des Chorus-Effekts eingestellt.	Einstellung des Modulationszyklus für den Chorus-Ton	10 bis 32 000 (ms)	Einstellung der Balance zwischen Originalton und Chorus-Ton
	Bild	Ein in seine RGB-Komponenten aufgeteiltes Bild wird synchron mit dem Rhythmus ausgegeben.	Pro 1 Beat der BPM-Zeit wird ein Zyklus von 1/2 bis 32/1 Beat für die Rückkehr zum Originalbild eingestellt.	Einstellung des Zyklus für die Rückkehr zum Originalbild		Einstellung der Balance zwischen Originalbild und Effektbild
11. ROLL	Ton (*2)	Der Ton eines Beats wird aufgezeichnet und wiederholt ausgegeben.	Pro 1 Beat der BPM-Zeit wird eine Effektzeit von 1/8 bis 8/1 Beat eingestellt.	Einstellung der Effektzeit	10 bis 4 000 (ms) (*3)	Einstellung der Balance zwischen Originalton und Roll-Ton
	Bild	Das Bild eines Beats wird aufgezeichnet und wiederholt ausgegeben.	Pro 1 Beat der BPM-Zeit wird eine Effektzeit von 1/8 bis 8/1 Beat eingestellt.	Einstellung der Dauer der Bildwiederholung		Einstellung der Balance zwischen Originalbild und Effektbild
12. REVERSE ROLL	Ton (*2)	Der Ton eines Beats wird aufgezeichnet und in einer Umkehrung wiederholt ausgegeben.	Pro 1 Beat der BPM-Zeit wird eine Effektzeit von 1/8 bis 8/1 Beat eingestellt.	Einstellung der Effektzeit	10 bis 4 000 (ms) (*3)	Einstellung der Balance zwischen Originalton und Roll-Ton
	Bild	Das Bild eines Beats wird aufgezeichnet und in einer Umkehrung wiederholt ausgegeben.	Pro 1 Beat der BPM-Zeit wird eine Effektzeit von 1/8 bis 8/1 Beat eingestellt.	Einstellung der Dauer der Bildwiederholung		Einstellung der Balance zwischen Originalbild und Effektbild

(*1) Bei Einstellung des Effektkanal-Wahlschalters auf [CFA], [CFB] oder [MST]/[MASTER] erfolgt selbst bei eingeschaltetem Effektmonitor keine Ausgabe des Effekttons, wenn vom gewählten Kanal kein Ton an den Master-Ausgang ausgegeben wird.

(*2) Bei ausgeschaltetem Effekt erfolgt selbst bei eingeschaltetem Effektmonitor keine Ausgabe des Effekttons.

(*3) Die kürzeste Video-Effektzeit beträgt: NTSC- oder NTSC-US-Eingangssignal: 66 ms; PAL-Eingangssignal: 80 ms.

(*4) Die kürzeste Video-Effektzeit beträgt 100 ms.

(*5) Die kürzeste Video-Effektzeit beträgt: NTSC- oder NTSC-US-Eingangssignal: 132 ms; PAL-Eingangssignal: 160 ms.

Charaktertabelle

Nr.	Bezeichnung	Beschreibung des Charakters
1	ORIGINAL	Originalbild ohne Charakter
2	INVERSE	Die Helligkeit wird umgekehrt.
3	EDGE	Dem Bild wird eine Umrandung hinzugefügt.
4	HUE	Die Farbe (außer Schwarz und Weiß) wird geändert.

VERWENDUNG DER EFFEKTFUNKTION

TOUCH-Effekte (*1)

		Beschreibung des Effekts	Beschreibung des Effekts nach Berührung	Parameter 1 (TIME/PARAMETER) Beschreibung		Parameter 2 (LEVEL/DEPTH) Beschreibung	
1. RIPPLE (*2)	Ton	Der Phaser-Effekt wird proportional zum Lautstärkepegel der Bässe des Eingangssignals hinzugefügt.	Berühren Sie den Sensorbildschirm auf der rechten Seite, um das Ausmaß des Effekts zu erhöhen. Berühren Sie den Sensorbildschirm auf der linken Seite, um das Ausmaß des Effekts zu verringern.	–	–	Drehen Sie den Regler im Uhrzeigersinn, um das Ausmaß des Effekts zu erhöhen. Wenn der Regler bis zum Anschlag im Gegenuhrzeigersinn gedreht wird, so wird nur der Originalton ausgegeben.	
	Bild	Ein Effekt wird erzeugt, bei dem sich Wellen von der berührten Stelle aus ausbreiten.					
	PATTERN1	Kontinuierliche Ausgabe von 5 Wellen	Ein Effekt wird erzeugt, bei dem sich Wellen von der berührten Stelle aus ausbreiten.	Einstellung der Stärke (Amplitude) der Wellen	1 bis 10	Einstellung der Balance zwischen Originalbild und Effektbild	
	PATTERN2	Kontinuierliche Ausgabe von 7 Wellenformen (mit Verschiebung der Helligkeit)					
	PATTERN3	Ausgabe von vorhangähnlichen Wellen					
PATTERN4	Kontinuierliche Ausgabe von 3 großen Wellen						
2. ZOOM (*2)	Ton (*4)	Ausgabe eines Nachhalleffekts	Berühren Sie den Sensorbildschirm auf der rechten Seite, um das Ausmaß des Effekts zu erhöhen. Berühren Sie den Sensorbildschirm auf der linken Seite, um das Ausmaß des Effekts zu verringern.	–	–	Einstellung der Balance zwischen Originalton und Effekttton	
	Bild	Ausgabe eines vergrößerten oder verkleinerten Bilds					
	PATTERN1	Ausgabe eines an der berührten Stelle herangezoomten Bilds	Ausgabe eines an der berührten Stelle herangezoomten Bilds	Einstellung des Maßstabs für die Vergrößerung/Verkleinerung	1 bis 10	Einstellung der Balance zwischen Originalbild und Effektbild	
	PATTERN2	Ausgabe eines an der berührten Stelle horizontal ausgedehnten Bilds	Ausgabe eines an der berührten Stelle horizontal ausgedehnten Bilds				
	PATTERN3	Ausgabe eines an der berührten Stelle vertikal ausgedehnten Bilds	Ausgabe eines an der berührten Stelle vertikal ausgedehnten Bilds				
PATTERN4	Ausgabe eines an der berührten Stelle weggezoomten Bilds	Ausgabe eines an der berührten Stelle weggezoomten Bilds					
3. BLUR (*2)	Ton	Ausgabe des Tons mit geänderter Grenzfrequenz des Filters					
	PATTERN1	Ausgabe des Tons durch ein Tiefpassfilter	Berühren Sie den Sensorbildschirm auf der rechten Seite, um das Ausmaß des Effekts zu erhöhen. Berühren Sie den Sensorbildschirm auf der linken Seite, um das Ausmaß des Effekts zu verringern.	–	–	–	
	PATTERN2	Ausgabe des Tons durch ein Hochpassfilter	Berühren Sie den Sensorbildschirm auf der rechten Seite, um das Ausmaß des Effekts zu erhöhen. Berühren Sie den Sensorbildschirm auf der linken Seite, um das Ausmaß des Effekts zu verringern.	–	–	–	
	PATTERN3	Ausgabe des Tons durch ein Bandpassfilter	Berühren Sie den Sensorbildschirm auf der rechten Seite, um das Ausmaß des Effekts zu erhöhen. Berühren Sie den Sensorbildschirm auf der linken Seite, um das Ausmaß des Effekts zu verringern.	–	–	–	
	PATTERN4	Ausgabe des Tons durch ein Kerbfilter	Berühren Sie den Sensorbildschirm auf der rechten Seite, um das Ausmaß des Effekts zu erhöhen. Berühren Sie den Sensorbildschirm auf der linken Seite, um das Ausmaß des Effekts zu verringern.	–	–	–	
	Bild	Ausgabe eines verschwommenen Bilds					
	PATTERN1	Ausgabe eines Bilds, das auf der linken Seite unscharf ist	Berühren Sie den Sensorbildschirm weiter rechts, um die Unschärfe auf der linken Seite zu erhöhen.	Einstellung der Farbe beim Hinzufügen von Unschärfe	1 bis 10	Einstellung der Balance zwischen Originalbild und Effektbild	
	PATTERN2	Ausgabe eines Bilds, das auf der rechten Seite unscharf ist	Berühren Sie den Sensorbildschirm weiter rechts, um die Unschärfe auf der rechten Seite zu erhöhen.				
	PATTERN3	Ausgabe eines Bilds, das im unteren Bereich unscharf ist	Berühren Sie den Sensorbildschirm weiter rechts, um die Unschärfe im unteren Bereich zu erhöhen.				
PATTERN4	Ausgabe eines Bilds, das im oberen Bereich unscharf ist	Berühren Sie den Sensorbildschirm weiter rechts, um die Unschärfe im oberen Bereich zu erhöhen.					

VERWENDUNG DER EFFEKTFUNKTION

	Beschreibung des Effekts	Beschreibung des Effekts nach Berührung	Parameter 1 (TIME/PARAMETER)		Parameter 2 (LEVEL/DEPTH)	
			Beschreibung	Beschreibung	Beschreibung	
4. DISTORTION (*2)	Ton (*4)	Ausgabe eines Phaser-Effekts mit Nachhall	Durch eine Berührung weiter rechts wird der Phaser-Effektzyklus verlängert, durch eine Berührung weiter links wird er verkürzt.	-	-	Einstellung der Balance zwischen Originalton und Effektton
	Bild	Ausgabe eines Bilds mit zyklischem Krümmungseffekt				
	PATTERN1	Ausgabe eines Bilds mit Spiralkrümmung	Der Krümmungseffekt ist auf der berührten Stelle zentriert. Der Effekt wird umso ausgeprägter, je länger der Bildschirm berührt wird.	Einstellung des Bereichs, innerhalb dessen der Effekt hinzugefügt wird	1 bis 10	Einstellung der Balance zwischen Originalbild und Effektbild
	PATTERN2	Ausgabe eines Bilds, das sich radial von der berührten Stelle aus krümmt				
	PATTERN3	Ausgabe eines Bilds mit fragmentierter Krümmung				
PATTERN4	Ausgabe eines Bilds mit einer Krümmung, die einer Mischung aus Farbe und Wasser ähnelt					
5. BLOCK	Ton	Der Originalton wird moduliert. Die Bässe erhalten einen metallischen Klang.	Berühren Sie den Sensorbildschirm auf der rechten Seite, um das Ausmaß des Effekts zu erhöhen. Berühren Sie den Sensorbildschirm auf der linken Seite, um das Ausmaß des Effekts zu verringern.	-	-	Einstellung der Balance zwischen Originalton und Effektton
	Bild	Ausgabe eines mit Blöcken ausgekleideten Bilds				
	PATTERN1	Ausgabe eines Bilds, bei dem sich der berührte Block in horizontaler und vertikaler Richtung ausdehnt und zusammenzieht	Ausgabe eines Bilds, bei dem sich der berührte Block in horizontaler und vertikaler Richtung ausdehnt und zusammenzieht	Einstellung der Anzahl der Teilungen der Blöcke	1 bis 10	Einstellung der Balance zwischen Originalbild und Effektbild
	PATTERN2	Ausgabe eines Bilds, bei dem sich der berührte Block in horizontaler Richtung ausdehnt und zusammenzieht	Ausgabe eines Bilds, bei dem sich der berührte Block in horizontaler Richtung ausdehnt und zusammenzieht			
	PATTERN3	Ausgabe eines Bilds, bei dem sich der berührte Block in vertikaler Richtung ausdehnt und zusammenzieht	Ausgabe eines Bilds, bei dem sich der berührte Block in vertikaler Richtung ausdehnt und zusammenzieht			
PATTERN4	Ausgabe eines Bilds, bei dem sich die Farbe des berührten Blocks ändert	Ausgabe eines Bilds, bei dem sich die Farbe des berührten Blocks ändert				
6. RADIATION	Ton	Ausgabe des Originaltons mit Staucheffekt	Berühren Sie den Sensorbildschirm auf der rechten Seite, um das Ausmaß des Effekts zu erhöhen. Berühren Sie den Sensorbildschirm auf der linken Seite, um das Ausmaß des Effekts zu verringern.	-	-	Drehen Sie den Regler im Uhrzeigersinn, um das Ausmaß des Effekts zu erhöhen. Wenn der Regler bis zum Anschlag im Gegenuhrzeigersinn gedreht wird, so wird nur der Originalton ausgegeben.
	Bild	Ausgabe eines Bilds mit radial konzentrischem Effekt				
	PATTERN1	Ausgabe eines Bilds, das wie von hinten beleuchtet erscheint	Die berührte Stelle besitzt die zentralen Koordinaten des Effekts.	Einstellung der Farbe	1 bis 10	Einstellung der Balance zwischen Originalbild und Effektbild
	PATTERN2	Ausgabe eines sich radial ausbreitenden Bilds		Einstellung der zentralen Öffnung		
	PATTERN3	Ausgabe eines Bilds von Kreisen, die sich konzentrisch ausbreiten		Einstellung der zentralen Öffnung		
PATTERN4	Ausgabe eines Bilds, bei dem PATTERN 2 und PATTERN 3 kombiniert werden	Einstellung der zentralen Öffnung				

VERWENDUNG DER EFFEKTFUNKTION

7. KALEIDO	Ton	Ausgabe des Originaltons mit einem wie von einem Roboter erzeugten Effekt	Durch eine Berührung weiter rechts wird die Tonhöhe erhöht, durch eine Berührung weiter links wird sie erniedrigt.	–	–	Drehen Sie den Regler im Uhrzeigersinn, um das Ausmaß des Effekts zu erhöhen. Wenn der Regler bis zum Anschlag im Gegenuhrzeigersinn gedreht wird, so wird nur der Originalton ausgegeben.
	Bild	Ausgabe eines kaleidoskopähnlichen Effekts				
	PATTERN1	Ausgabe eines Bilds, bei dem der Bildschirm von der Mitte aus kreisförmig unterteilt wird	Wenn das Originalbild berührt und verschoben wird, so wird der Bildschirm kreisförmig unterteilt und das Bild ausgegeben.	Einstellung des Mittenwinkels des Bilds	1 bis 10	Einstellung der Balance zwischen Originalbild und Effektbild
	PATTERN2	Ausgabe eines Bilds, bei dem der Bildschirm horizontal unterteilt (vertikal gestapelt) wird	Wenn das Originalbild berührt und verschoben wird, so wird der Bildschirm horizontal unterteilt (vertikal gestapelt).	Einstellung der Bildhöhe		
	PATTERN3	Ausgabe eines Bilds, bei dem der Bildschirm vertikal unterteilt (horizontal angeordnet) wird	Wenn das Originalbild berührt und verschoben wird, so wird der Bildschirm vertikal unterteilt (horizontal angeordnet).	Einstellung der Bildbreite		
PATTERN4	Ausgabe eines horizontal und vertikal unterteilten Bilds	Wenn das Originalbild berührt und verschoben wird, so wird der Bildschirm horizontal und vertikal unterteilt.	Einstellung der Breite und Höhe des Bilds			
8. LENS	Ton	Ausgabe eines Effekts, bei dem die Tonhöhe des Originaltons erniedrigt wird	Berühren Sie den Sensorbildschirm auf der rechten Seite, um das Ausmaß des Effekts zu erhöhen. Berühren Sie den Sensorbildschirm auf der linken Seite, um das Ausmaß des Effekts zu verringern.	–	–	Einstellung der Balance zwischen Originalton und Effekttton
	Bild	Ausgabe eines Bilds mit linsenähnlichem Effekt				
	PATTERN1	Ausgabe eines Bilds mit linsenähnlichem Effekt	Die Linse verschiebt sich auf die jeweils berührte Stelle.	Einstellung der Größe der Linse	1 bis 10	Einstellung der Balance zwischen Originalbild und Effektbild
	PATTERN2	Ausgabe eines Bilds mit linsenähnlichem Effekt	Die Linse verschiebt sich auf die jeweils berührte Stelle.			
	PATTERN3	Ausgabe eines Bilds mit linsenähnlichem Effekt	Die Linse verschiebt sich auf die jeweils berührte Stelle, und das Bild innerhalb der Linse bewegt sich ebenfalls entsprechend des Ausmaßes der Linzenbewegung.			
PATTERN4	Die Leuchtdichtekomponenten werden umgekehrt, und das Bild wird mit einem linsenähnlichen Effekt ausgegeben.	Die Linse verschiebt sich auf die jeweils berührte Stelle.				
9. CUBE	Ton	Erzeugt einen Phaser-Effekt. Durch Verschieben der berührten Position nach links und rechts kann die Lautstärke des Effekttons geändert werden.	Berühren Sie den Sensorbildschirm auf der rechten Seite, um das Ausmaß des Effekts zu erhöhen. Berühren Sie den Sensorbildschirm auf der linken Seite, um das Ausmaß des Effekts zu verringern.	–	–	Drehen Sie den Regler im Uhrzeigersinn, um das Ausmaß des Effekts zu erhöhen. Wenn der Regler bis zum Anschlag im Gegenuhrzeigersinn gedreht wird, so wird nur der Originalton ausgegeben.
	Bild	Ausgabe eines als Würfel geformten Bilds				
	PATTERN1	Ausgabe eines Bilds des sich drehenden Würfels	Verschiebung auf die jeweils berührte Stelle	Einstellung der Größe des Objekts	1 bis 10	Einstellung der Balance zwischen Originalbild und Effektbild
	PATTERN2	Ausgabe des Bilds eines sich drehenden, bodenlosen Pyramidenprismas				
	PATTERN3	Ausgabe des Bilds eines sich drehenden, bodenlosen fünfeckigen Prismas				
PATTERN4	Ausgabe des Bilds eines sich drehenden, bodenlosen siebeneckigen Prismas					

VERWENDUNG DER EFFEKTFUNKTION

	Beschreibung des Effekts	Beschreibung des Effekts nach Berührung	Parameter 1 (TIME/PARAMETER)		Parameter 2 (LEVEL/DEPTH)	
			Beschreibung	Beschreibung	Beschreibung	
10. TWIST	Ton	Der Flanger-Effekt wird hinzugefügt. Berühren Sie den Sensorbildschirm, und führen Sie den Finger nach rechts oder links, um die Lautstärke des Effekttons zu ändern.	Durch eine Berührung weiter rechts wird der Flanger-Effektzyklus verlängert, durch eine Berührung weiter links wird er verkürzt.	–	–	Drehen Sie den Regler im Uhrzeigersinn, um das Ausmaß des Effekts zu erhöhen. Wenn der Regler bis zum Anschlag im Gegenuhrzeigersinn gedreht wird, so wird nur der Originalton ausgegeben.
	Bild	Ausgabe eines Bilds mit einem sich verdrehenden Dreheffekt				
	PATTERN1	Ausgabe eines Bilds, bei dem sich der Bildschirm verdreht und rotiert	Das Bild dreht sich, wenn Sie den Bildschirm berühren und den Finger in einer kreisförmigen Bewegung um die Mitte führen.	Einstellung der Verdrehungsgeschwindigkeit	1 bis 10	Einstellung der Balance zwischen Originalbild und Effektbild Wenn das Bild mehr als die Mitte vergrößert wird, nimmt die Drehgeschwindigkeit zu.
	PATTERN2	Ausgabe eines Bilds, bei dem der Bildschirm unterteilt und die Unterteilungen separat verdreht werden	Das Bild dreht sich, wenn Sie den Bildschirm berühren und den Finger in einer kreisförmigen Bewegung um die Mitte führen.	Einstellung der Anzahl von Unterteilungen		Einstellung der Balance zwischen Originalbild und Effektbild Wenn das Bild mehr als die Mitte vergrößert wird, nimmt die Drehgeschwindigkeit zu.
	PATTERN3	Ausgabe eines Bilds, bei dem der Bildschirm unterteilt wird, wobei sich jede Unterteilung entsprechend der Lautstärke des Tons (als grafischer Equalizer) ausdehnt und zusammenzieht	Der Block der berührten Stelle wird ausgedehnt. Während der Berührung stoppt das Ausdehnen und Zusammenziehen entsprechend dem Lautstärkepegel.	Einstellung der Anzahl von Unterteilungen		Einstellung der Balance zwischen Originalbild und Effektbild Wenn das Bild mehr als die Mitte vergrößert wird, nimmt die Geschwindigkeit des Zusammenziehens zu, und nach Erreichen des Maximalwerts wird auf den umgekehrten Vorgang des Ausdehnens gewechselt.
PATTERN4	Ausgabe eines Bilds, bei dem der Bildschirm verdreht wird und ein Nachbild zurückbleibt	Das Bild dreht sich, wenn Sie den Bildschirm berühren und den Finger in einer kreisförmigen Bewegung um die Mitte führen.	Einstellung der Verdrehungsgeschwindigkeit		Einstellung der Balance zwischen Originalbild und Effektbild Wenn das Bild mehr als die Mitte vergrößert wird, nimmt die Drehgeschwindigkeit zu.	

VERWENDUNG DER EFFEKTFUNKTION

11. SPOT (*3)	Ton	Ausgabe des Tons mit geänderter Grenzfrequenz des Filters	Berühren Sie den Sensorbildschirm auf der rechten Seite, um das Ausmaß des Effekts zu erhöhen. Berühren Sie den Sensorbildschirm auf der linken Seite, um das Ausmaß des Effekts zu verringern.	–	–	Drehen Sie den Regler im Uhrzeigersinn, um das Ausmaß des Effekts zu erhöhen.
	Bild	Ausgabe eines Bilds mit Spotscheinwerfer-Effekt				
	PATTERN1	Ausgabe eines Bilds mit einem Spotscheinwerfer zufallsbestimmter Größe an einer zufallsbestimmten Stelle	Ausgabe eines Bilds mit einem Spotscheinwerfer fester Größe an der jeweils berührten Stelle	Einstellung des Zeitintervalls für die Aktualisierung des Spotscheinwerfer-Effekts	1 bis 10	Einstellung der Balance zwischen Originalbild und Effektbild
	PATTERN2	Ausgabe eines Bilds mit einem Spotscheinwerfer zufallsbestimmter Größe an einer zufallsbestimmten Stelle	Ausgabe eines Bilds mit einem Spotscheinwerfer zufallsbestimmter Größe an der jeweils berührten Stelle			
	PATTERN3	Ausgabe eines Bilds mit einem Spotscheinwerfer zufallsbestimmter Größe und Farbe an einer zufallsbestimmten Stelle	Ausgabe eines Bilds mit einem Spotscheinwerfer fester Größe und zufallsbestimmter Farbe an der jeweils berührten Stelle			
PATTERN4	Ausgabe eines Bilds mit einem Spotscheinwerfer zufallsbestimmter Größe und Farbe an einer zufallsbestimmten Stelle	Ausgabe eines Bilds mit einem Spotscheinwerfer zufallsbestimmter Größe und Farbe an der jeweils berührten Stelle				
12. DROP (*3)	Ton	Der Flanger-Effekt wird hinzugefügt. Berühren Sie den Sensorbildschirm, und führen Sie den Finger nach rechts oder links, um die Lautstärke des Effekttons zu ändern.	Berühren Sie den Sensorbildschirm weiter rechts, um das Ausmaß des Effekts zu erhöhen. Berühren Sie den Sensorbildschirm weiter links, um das Ausmaß des Effekts zu verringern.	–	–	Drehen Sie den Regler im Uhrzeigersinn, um das Ausmaß des Effekts zu erhöhen. Wenn der Regler bis zum Anschlag im Gegenuhrzeigersinn gedreht wird, so wird nur der Originalton ausgegeben.
	Bild	Ausgabe des Bilds eines Kreises mit Farbe in Bewegung				
	PATTERN1	Ausgabe des Bilds eines Kreises mit Punkten	Der Kreis bewegt sich in Richtung der jeweils berührten Stelle	Einstellung der Größe des Kreises	1 bis 10	Einstellung der Balance zwischen Originalbild und Effektbild
	PATTERN2	Ausgabe des Bilds eines Kreises mit Umrandung				
	PATTERN3	Ausgabe des Bilds eines Kreises mit vertikal ausgedehntem Bild				
PATTERN4	Ausgabe des Bilds eines Kreises mit dem Originalbild					

(*1) Bei aktivierter **[HOLD]**-Schaltfläche können Sie die Spur, die Ihr Finger über den Bildschirm zieht, maximal 8 Sekunden lang aufzeichnen.

(*2) Der Effekt wird nur dann sichtbar, wenn Sie den Videoeffekt-Darbietungsmonitor berühren.

(*3) Bei eingeschaltetem Effekt werden zufallsbestimmte Effekte hinzugefügt.

(*4) Bei ausgeschaltetem Effekt erfolgt selbst bei eingeschaltetem Effektmonitor keine Ausgabe des Effekttons.

VERWENDUNG DER EFFEKTFUNKTION

TEXT-Effekte

	Beschreibung des Effekts	Parameter der Schaltflächen für Beat-Wahl	Parameter 1 (TIME/PARAMETER)		Parameter 2 (LEVEL/DEPTH)
			Beschreibung	Beschreibung	
1. BLOCK	Ton Dieser Effekt erzeugt eine dramatische Änderung der Klangfarbe, indem die Grenzfrequenz des Filters synchron mit dem Rhythmus verschoben wird.	Pro 1 Beat der BPM-Zeit wird ein Zyklus von 1/2 bis 32/1 Beat als Verschiebungszeit der Grenzfrequenz eingestellt.	Einstellung des Zyklus der Grenzfrequenz-Verschiebung	10 ms bis 32 000 ms	Drehen Sie den Regler im Uhrzeigersinn, um das Ausmaß des Effekts zu erhöhen.
	Bild Die Textzeile bröckelt in Einheiten von Punktblöcken ab und setzt sich dann erneut in Punktblockeinheiten zusammen.	Pro 1 Beat der BPM-Zeit wird ein Zyklus von 1/2 bis 32/1 Beat als Dauer des Verschwindens und Rekonstruierens des Textes in Punktblockeinheiten eingestellt.	Einstellung der Effektzeit		Einstellung der Balance zwischen Originalbild und Text
2. ROTATION	Ton Rasche und einfache Erzeugung eines Phaser-Effektzyklus synchron mit dem Rhythmus	Pro 1 Beat der BPM-Zeit wird ein Zyklus von 1/2 bis 32/1 Beat als Verschiebungszeit des Phaser-Effekts eingestellt.	Einstellung des Zyklus der Phasenverschiebung	10 ms bis 32 000 ms	Drehen Sie den Regler im Uhrzeigersinn, um das Ausmaß des Effekts zu erhöhen. Wenn der Regler bis zum Anschlag im Gegenuhrzeigersinn gedreht wird, so wird nur der Originalton ausgegeben.
	Bild Die Textzeile dreht sich und bildet einen Kreis.	Pro 1 Beat der BPM-Zeit wird eine Dauer von 1/2 bis 32/1 Beat für eine Umdrehung des Textes eingestellt.	Einstellung der Effektzeit		Einstellung der Balance zwischen Originalbild und Text
3. SLIDE	Ton Dem Originalton kann auf rasche und einfache Weise ein Flanger-Effektzyklus synchron mit dem Rhythmus hinzugefügt werden.	Pro 1 Beat der BPM-Zeit wird ein Zyklus von 1/2 bis 32/1 Beat als Verschiebungszeit des Flanger-Effekts eingestellt.	Einstellung des Zyklus der Flanger-Verschiebung	10 ms bis 32 000 ms	Drehen Sie den Regler im Uhrzeigersinn, um das Ausmaß des Effekts zu erhöhen. Wenn der Regler bis zum Anschlag im Gegenuhrzeigersinn gedreht wird, so wird nur der Originalton ausgegeben.
	Bild Die Zeichenkette leuchtet und dehnt sich auf verknüpfte Weise horizontal aus, wonach auf die ursprüngliche Zeichenkette zurückgekehrt wird.	Pro 1 Beat der BPM-Zeit wird ein Zyklus von 1/2 bis 32/1 Beat als Dauer der Änderung und Wiederherstellung des Originaltextes eingestellt	Einstellung der Effektzeit		Einstellung der Balance zwischen Originalbild und Text
4. RANDOM	Ton Beschneidung des Tons synchron mit dem Rhythmus	Pro 1 Beat der BPM-Zeit wird eine Beschneidungszeit von 1/8 bis 8/1 Beat eingestellt.	Einstellung der Effektzeit	10 ms bis 16 000 ms	Einstellung der Balance zwischen Originalton und Effekttton
	Bild Erscheinen von zufallsbestimmten Textzeilen	Pro 1 Beat der BPM-Zeit wird eine Dauer von 1/8 bis 8/1 Beat für das Erscheinen der zufallsbestimmten Textzeilen eingestellt.	Einstellung der Effektzeit		Einstellung der Balance zwischen Originalbild und Text
5. ZOOM	Ton Ausgabe des Originaltons, bei dem der Klang mit einer hohen Tonhöhe einsetzt und dann auf die Original-Tonhöhe zurückkehrt	Pro 1 Beat der BPM-Zeit wird eine Effektzeit von 1/8 bis 8/1 Beat eingestellt.	Einstellung der Effektzeit	10 ms bis 16 000 ms	Einstellung der Balance zwischen Originalton und Effekttton
	Bild Angefangen mit einem Heranzoomen jedes einzelnen Zeichens wird eine Zeichenkette gebildet, während die Zeichen in ihre voreingestellten Positionen weggezoomt werden.	Pro 1 Beat der BPM-Zeit wird eine Dauer von 1/8 bis 8/1 Beat für das Wegzoomen der Zeichen in ihre voreingestellten Positionen eingestellt.	Einstellung der Effektzeit		Einstellung der Balance zwischen Originalbild und Text
6. CRUSH	Ton Ausgabe des Originaltons mit Staucheffect	Pro 1 Beat der BPM-Zeit wird ein Zyklus von 1/2 bis 32/1 Beat als Verschiebungszeit des Staucheffects eingestellt.	Einstellung des Zyklus der Verschiebung des Staucheffects	10 ms bis 32 000 ms	Drehen Sie den Regler im Uhrzeigersinn, um das Ausmaß des Effekts zu erhöhen. Wenn der Regler bis zum Anschlag im Gegenuhrzeigersinn gedreht wird, so wird nur der Originalton ausgegeben.
	Bild Vom ersten Zeichen der Zeichenkette an werden die Zeichen während ihres Erscheinens von links nach rechts ausgedehnt, und vom ersten Zeichen der Textzeile an werden die Zeichen während ihres Verschwindens von rechts nach links ausgedehnt.	Pro 1 Beat der BPM-Zeit wird ein Zyklus von 1/2 bis 32/1 Beat als Dauer des Ausdehnens beim Erscheinen und Verschwindens des Textes eingestellt.	Einstellung der Effektzeit		Einstellung der Balance zwischen Originalbild und Text

(*1) Die Effektzeit für Videoeffekte ändert sich nicht unter einen Wert von 33 ms pro Vollbild bei den Systemen NTSC und NTSC-US bzw. 40 ms pro Vollbild beim PAL-System.

Charaktertabelle

Nr.	Bezeichnung	Beschreibung des Charakters
1	SHADOW	Der angezeigte Text wird mit einer Schattierung versehen.
2	TRANSPARENT	Macht den Text durchsichtig.
3	OUTSIDE	Dem Text wird eine Umrandung hinzugefügt.
4	HUE	Die Textfarbe (außer Schwarz und Weiß) wird geändert.

VERWENDUNG DES JPEG VIEWER

JPEG-Dateien können von USB-Speichergeräten und SD-Speicherkarten geladen und angezeigt werden. Bis zu 8 JPEG-Dateien können geladen werden.

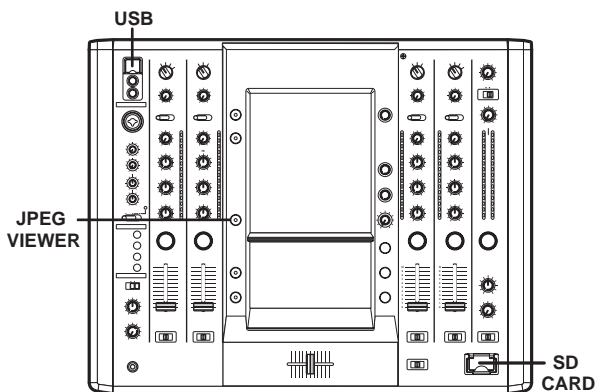

VOR INBETRIEBNAHME DES JPEG VIEWER

Setzen Sie ein USB-Speichergerät oder eine SD-Speicherkarte in dieses Mischpult ein.

Gebrauch eines USB-Speichergerätes

Setzen Sie ein USB-Speichergerät, das JPEG-Dateien enthält, in die USB-Buchse ein. Bei diesem Mischpult können nur USB-Speichergeräte verwendet werden, die im Format FAT32 formatiert wurden.

Gebrauch einer SD-Speicherkarte

Setzen Sie eine SD-Speicherkarte, die JPEG-Dateien enthält, in den SD CARD-Schlitz ein.

- Die Speicherkarte muss gemäß „SD Memory Card Specifications Part2 FILE SYSTEM SPECIFICATION Version1.0“ formatiert sein (vor der Auslieferung aus dem Herstellerwerk werden SD-Speicherkarten gemäß dieser Norm formatiert). Unformatierte Speicherkarten können nicht verwendet werden.
- Speicherkarten, die mit einem Personalcomputer oder einer Digitalkamera formatiert wurden, arbeiten möglicherweise nicht einwandfrei in diesem Gerät.
- MultiMediaCards (MMC) können nicht mit diesem Gerät verwendet werden.
- Während die CARD-Anzeige blinkt, darf weder die Speicherkarte entfernt noch die Stromzufuhr ausgeschaltet werden (anderenfalls können die auf der Karte abgespeicherten Daten defekt werden).
- Bei Speicherkarten handelt es sich um empfindliche elektronische Geräte. Vermeiden Sie ein Verbiegen von Speicherkarten, und schützen Sie sie vor starken Erschütterungen oder Stößen. Achten Sie außerdem stets darauf, Speicherkarten nicht an Orten zu benutzen oder aufzubewahren, an denen statische Elektrizität oder Rauschen auftreten können.
- Speicherkarten können durch Stöße oder die Einwirkung von statischer Elektrizität beschädigt werden. Gehen Sie stets sorgsam mit Speicherkarten um. Es wird dringend angeraten, in regelmäßigen Abständen Sicherheitskopien von wichtigen Daten zu erstellen.
- Pioneer übernimmt keinerlei Haftung für Datenverluste und direkte oder Folgeschäden.

JPEG VIEWER-SETUP

1 Drücken Sie die JPEG VIEWER-Taste.

Daraufhin erscheint die Anzeige des JPEG-Darbietungsmodus auf dem Bildschirm.

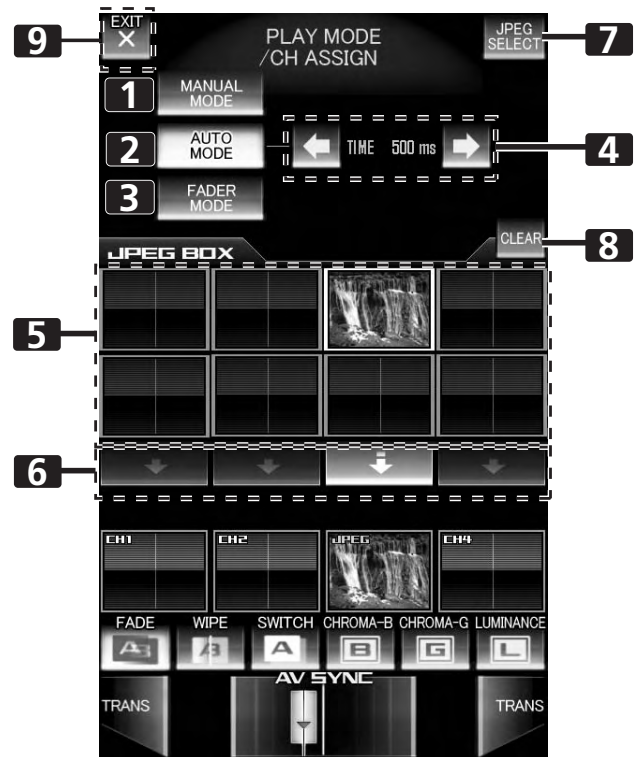

1	[MANUAL MODE]-Schaltfläche	Dient zur Aktivierung des JPEG-Wiedergabemodus MANUAL.
2	[AUTO MODE]-Schaltfläche	Dient zur Aktivierung des JPEG-Wiedergabemodus AUTO.
3	[FADER MODE]-Schaltfläche	Dient zur Aktivierung des JPEG-Wiedergabemodus FADER.
4	[TIME]-Anzeige/Änderungs-Schaltfläche	Im AUTO-Modus dient diese Schaltfläche zur Einstellung des Zeitintervalls für das Umschalten von JPEG-Bildern.
5	[JPEG BOX]	Dient zur Wahl der JPEG-Bilder, die Kanälen zugeordnet werden sollen.
6	[ASSIGN CH SELECT]-Schaltfläche	Dient zur Einstellung des Kanals, dem JPEG-Bilder zugeordnet werden sollen. Außerdem kann die Zuordnung der JPEG-Bilder mit dieser Schaltfläche aufgehoben werden.
7	[JPEG SELECT]-Schaltfläche	Dient zur Freigabe des JPEG-Auswahlmodus. Bei eingeschaltetem Effekt wird diese Schaltfläche nicht angezeigt.
8	[CLEAR]-Schaltfläche	Bei jeder Betätigung dieser Schaltfläche wird der JPEG BOX-Löschmodus abwechselnd aktiviert und deaktiviert.
9	[EXIT]-Schaltfläche	Dient zum Verlassen des JPEG Viewer-Setup.

VERWENDUNG DES JPEG VIEWER

Laden von JPEG-Dateien in das SVM-1000

Diese Funktion dient dazu, JPEG-Dateien in die JPEG BOX zu laden. Bei eingeschaltetem Effekt steht diese Funktion nicht zur Verfügung.

- 1 **Berühren Sie die [JPEG SELECT]-Schaltfläche in der Anzeige des JPEG-Wiedergabemodus.**

Daraufhin erscheint die Anzeige des JPEG-Auswahlmodus.

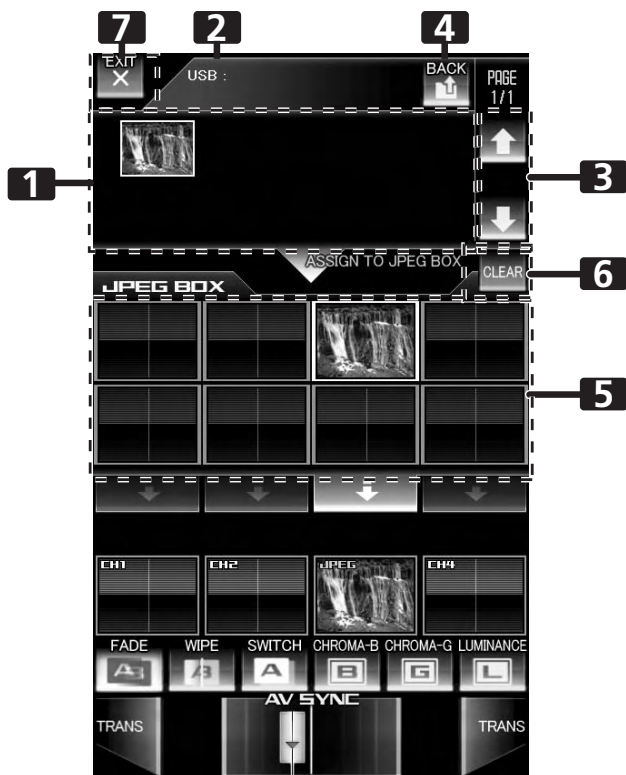

1 Datenträger/ Ordner/Datei-Anzeigefeld	Hier werden Datenträger, Dateien und Ordner angezeigt.
2 Adressen-Anzeigefeld	Hier werden die Adressen der momentan angezeigten Datenträger/Ordner/Dateien angezeigt.
3 Seitenanzeige/ Schaltfläche für Seitenumschaltung	Dient zum Weiterschalten der Seitenanzeige des/der angezeigten Datenträgers/Ordners/Datei.
4 [BACK]-Schaltfläche	Dient zur Rückkehr auf die nächsthöhere Ordner Ebene.
5 [JPEG BOX]	Dient zur Wahl der JPEG BOX, in die eine JPEG-Datei geladen werden soll.
6 [CLEAR]-Schaltfläche	Bei jeder Betätigung dieser Schaltfläche wird der JPEG BOX-Löschmodus abwechselnd aktiviert und deaktiviert.
7 [EXIT]-Schaltfläche	Dient zum Verlassen des JPEG Viewer-Modus und zur Rückkehr zum JPEG-Wiedergabemodus.

- 2 **Wählen Sie die JPEG-Datei, die geladen werden soll, im Datenträger/Ordner/Datei-Anzeigefeld aus.**

Die Datenträger/Ordner/Datei-Anzeige beginnt mit dem jeweils verwendeten Datenträger (USB-Speichergerät/SD-Speicherkarte).

Nur JPEG-Dateien werden angezeigt.

Ordner und JPEG-Dateien werden in alphanumerischer Reihenfolge angezeigt. Bis zu 64 Ordner mit insgesamt 192 Dateien können angezeigt werden.

- 3 **Berühren Sie die [JPEG BOX]-Schaltfläche, um die Datei zu laden.**

- 4 **Berühren Sie die [EXIT]-Schaltfläche, um den JPEG Viewer-Modus zu verlassen.**

Zuordnen einer JPEG-Datei zu einem Kanal

Der JPEG-Wiedergabemodus umfasst die Einstellungen MANUAL MODE, AUTO MODE und FADER MODE, so dass ein breiter Bereich von Darbietungstechniken unterstützt wird.

Betrieb im MANUAL-Modus

Ordnen Sie eine JPEG-Datei aus der JPEG BOX dem gewünschten Kanal zu.

- 1 **Berühren Sie die [MANUAL MODE]-Schaltfläche zur Wahl des MANUAL-Modus.**

- 2 **Berühren Sie [JPEG BOX] zur Auswahl der JPEG-Datei, die zugeordnet werden soll.**

Daraufhin wird die gewählte [JPEG BOX] mit einer weißen Umrandung versehen.

Berühren Sie die [JPEG BOX] während der Kanaluordnung, um das gewählte JPEG-Bild anzuzeigen.

- 3 **Berühren Sie die [ASSIGN CH SELECT]-Schaltfläche des Kanals, dem die Datei zugeordnet werden soll.**

Daraufhin erscheint das JPEG-Bild auf dem Kanalmonitor, und Sie können es mit anderen Kanälen mischen und/oder durch Hinzufügen von Effekten manipulieren.

Berühren Sie die [ASSIGN CH SELECT]-Schaltfläche eines anderen Kanals während der Kanaluordnung, um auf den zugeordneten Kanal umzuschalten.

Um die Kanaluordnung aufzuheben, berühren Sie die [ASSIGN CH SELECT]-Schaltfläche des gewählten Kanals während der Kanaluordnung.

Betrieb im AUTO-Modus

Ordnen Sie mehrere JPEG-Dateien aus der JPEG BOX dem gewünschten Kanal zu. Die zugeordneten Bilder werden als Diashow der Reihe nach im eingestellten Zeitintervall gewechselt.

- 1 **Berühren Sie die [AUTO MODE]-Schaltfläche zur Wahl des AUTO-Modus.**

- 2 **Berühren Sie [JPEG BOX] zur Auswahl der JPEG-Datei, die zugeordnet werden soll.**

Daraufhin wird die gewählte [JPEG BOX] mit einer weißen Umrandung versehen.

Um die Auswahl zu stornieren, berühren Sie die gewählte [JPEG BOX] erneut.

- 3 **Berühren Sie die [TIME]-Änderungs-Schaltfläche, um das Zeitintervall der Bildumschaltung einzustellen.**

- 4 **Berühren Sie die [ASSIGN CH SELECT]-Schaltfläche des Kanals, dem die Dateien zugeordnet werden sollen.**

Daraufhin erscheint das JPEG-Bild auf dem Kanalmonitor, und Sie können es mit anderen Kanälen mischen und/oder durch Hinzufügen von Effekten manipulieren.

Touch the [Berühren Sie die [ASSIGN CH SELECT]-Schaltfläche eines anderen Kanals während der Kanaluordnung, um auf den zugeordneten Kanal umzuschalten.

Um die Kanaluordnung aufzuheben, berühren Sie die [ASSIGN CH SELECT]-Schaltfläche des gewählten Kanals während der Kanaluordnung.

Betrieb im FADER-Modus

Ordnen Sie mehrere JPEG-Dateien aus der JPEG BOX dem gewünschten Kanal zu. Die zugeordneten Dateien werden der Reihe nach synchron mit dem Hochfahren des Kanal-Faderhebels gewechselt.

- 1 Berühren Sie die [FADER MODE]-Schaltfläche zur Wahl des FADER-Modus.**
- 2 Berühren Sie [JPEG BOX] zur Auswahl der JPEG-Datei, die zugeordnet werden soll.**
Daraufhin wird die gewählte [JPEG BOX] mit einer weißen Umrandung versehen.
Um die Auswahl zu stornieren, berühren Sie die gewählte [JPEG BOX] erneut.
- 3 Berühren Sie die [ASSIGN CH SELECT]-Schaltfläche des Kanals, dem die Dateien zugeordnet werden sollen.**
Daraufhin erscheint das JPEG-Bild auf dem Kanalmonitor, und Sie können es mit anderen Kanälen mischen und/oder durch Hinzufügen von Effekten manipulieren.
Berühren Sie die [ASSIGN CH SELECT]-Schaltfläche eines anderen Kanals während der Kanalzuordnung, um auf den zugeordneten Kanal umzuschalten.
Um die Kanalzuordnung aufzuheben, berühren Sie die [ASSIGN CH SELECT]-Schaltfläche des gewählten Kanals während der Kanalzuordnung.
- 4 Betätigen Sie den Kanal-Faderhebel.**
Die dem betreffenden Kanal zugeordneten JPEG-Dateien werden der Reihe nach synchron mit dem Hochfahren des Kanal-Faderhebels gewechselt.

Löschen von JPEG-Dateien, die in die JPEG BOX geladen wurden

- 1 Berühren Sie die [CLEAR]-Schaltfläche, um den JPEG BOX-Löschmodus zu aktivieren.**
Bei aktiviertem JPEG BOX-Löschmodus blinkt die [CLEAR]-Schaltfläche.
- 2 Berühren Sie [JPEG BOX] zur Auswahl der JPEG-Datei, die gelöscht werden soll.**
Durch Löschen des Inhalts der JPEG BOX werden die geladenen JPEG-Dateien nicht vom Datenträger gelöscht.
- 3 Berühren Sie die [CLEAR]-Schaltfläche, um den JPEG BOX-Löschmodus zu verlassen.**
 - JPEG-Dateien dürfen nicht größer als 12 MB sein.
 - Wenn die Original-JPEG-Datei nicht in 640 x 480 Pixel passt, wird die Datei beim Laden in das SVM-1000 automatisch auf eine Größe von 640 x 480 Pixel gebracht.

DIE VIDEO EQUALIZER-FUNKTION

Durch Drehen eines Kanal-Entzerrungsregler wird der Equalizer-Effekt normalerweise nur dem Ton hinzugefügt. Die VIDEO EQUALIZER-Funktion gestattet es jedoch, diese Effekte dem Bild ebenfalls hinzuzufügen.

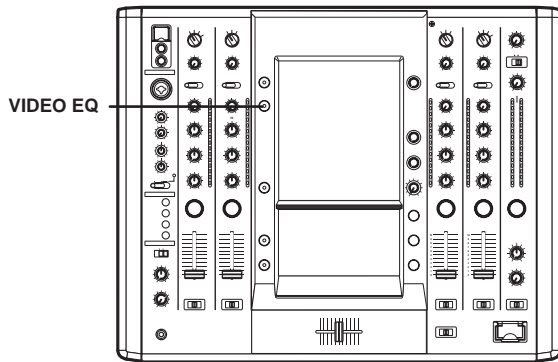

VIDEO EQUALIZER-SETUP

- Halten Sie die VIDEO EQ-Taste gedrückt.**
Dadurch wird der Equalizer-Setup-Modus aktiviert.
- Berühren Sie die gewünschte Schaltfläche.**
Berühren Sie die einzelnen Schaltflächen nach Bedarf, um die VIDEO EQUALIZER-Funktion wunschgemäß einzurichten.
 - Beim Einschalten der Stromzufuhr werden die folgenden Standardeinstellungen aktiviert:
HI: CONTRAST
MID: HUE
LOW: SATURATION

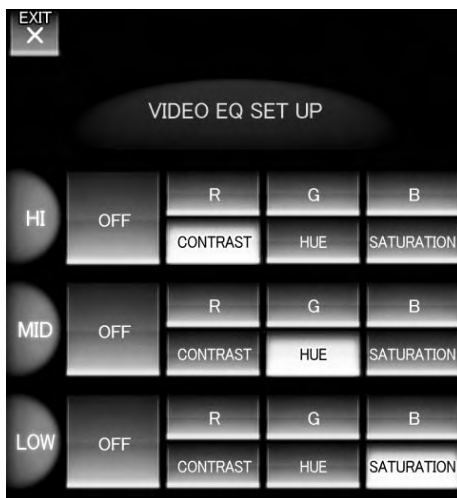

VIDEO EQ SET UP

Benutzen Sie diese Setup-Anzeige, um bei Verwendung des Equalizers eine gleichzeitige die Änderung der Videoeffekte zu erhalten.

OFF: Sperrt den Video-Equalizer.

R: Wird bei der Zuordnung von Parametern verwendet, die die roten Elemente des Video-Equalizers verändern.

Wird bei der Zuordnung von Parametern verwendet.

G: Wird bei der Zuordnung von Parametern verwendet, die die grünen Elemente des Video-Equalizers verändern.

Wird bei der Zuordnung von Parametern verwendet.

B: Wird bei der Zuordnung von Parametern verwendet, die die blauen Elemente des Video-Equalizers verändern.

HUE: Wird bei der Zuordnung von Parametern verwendet, die den Farbton des Video-Equalizers verändern.

CONTRAST: Wird bei der Zuordnung von Parametern verwendet, die den Kontrast des Video-Equalizers verändern.

SATURATION: Wird bei der Zuordnung von Parametern verwendet, die die Farbsättigung des Video-Equalizers verändern.

- Berühren Sie die [EXIT]-Schaltfläche.**
Dadurch wird der Equalizer-Setup-Modus verlassen.

EIN- UND AUSSCHALTEN DES EQUALIZERS

- Drücken Sie die VIDEO EQ-Taste.**
Bei jeder Betätigung dieser Taste werden die Einstellungen der VIDEO EQUALIZER-Funktion abwechselnd freigegeben und gesperrt.

FADER-STARTFUNKTION

Wenn dieses Gerät über ein optionales Steuerkabel an einen Pioneer DVD-Player für DJ/VJ-Anwendungen oder einen CD-Player für DJ-Anwendungen angeschlossen wird, können die Kanal-Faderhebel und der Kreuz-Faderhebel betätigt werden, um die DVD- bzw. CD-Wiedergabe automatisch zu starten.

Bei einer Verstellung des Kanal- oder Kreuz-Faderhebels am Mischpult wird der Pausenzustand am DVD- bzw. CD-Player aufgehoben, und die Wiedergabe des gewählten Titels startet unmittelbar. Wird der Faderhebel anschließend in seine Ausgangsstellung zurückgebracht, so kehrt der DVD- bzw. CD-Player an den Cue-Punkt zurück (Cue-Rücklauf-Funktion), wodurch eine Sampler-ähnliche Wiedergabe ermöglicht wird.

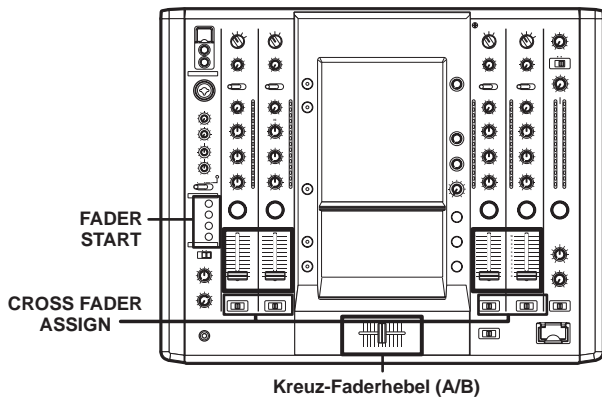

WIEDERGABESTART UND CUE-RÜCKLAUF ÜBER KREUZ-FADERHEBEL

Wenn der Kanal A des Kreuz-Faderhebels zugeordnete DVD- bzw. CD-Player momentan am Cue-Punkt auf Wiedergabebereitschaft geschaltet ist und der Kreuz-Faderhebel von der rechten Seite (Seite B) auf die linke Seite (Seite A) geführt wird, startet die Wiedergabe an dem Kanal A zugeordneten DVD- bzw. CD-Player automatisch.

Sobald der Kreuz-Faderhebel seine linke (Seite A) Anschlagstellung erreicht, führt der Kanal B zugeordnete DVD- bzw. CD-Player einen Rücklauf an den Cue-Punkt (Cue-Rücklauf) aus. Wenn der Kanal B des Kreuz-Faderhebels zugeordnete DVD- bzw. CD-Player momentan am Cue-Punkt auf Wiedergabebereitschaft geschaltet ist und der Kreuz-Faderhebel von der linken Seite (Seite A) auf die rechte Seite (Seite B) geführt wird, startet die Wiedergabe an dem Kanal B zugeordneten DVD- bzw. CD-Player automatisch. Sobald der Kreuz-Faderhebel seine rechte (Seite B) Anschlagstellung erreicht, führt der Kanal A zugeordnete DVD- bzw. CD-Player einen Rücklauf an den Cue-Punkt (Cue-Rücklauf) aus.

Starten der Wiedergabe über Kanal-Faderhebel

- 1 Drücken Sie die FADER START-Taste des Kanals (1 bis 4), an den der anzusteuernde DVD- bzw. CD-Player angeschlossen ist.**
 - Die Taste des gewählten Kanals leuchtet auf.
- 2 Bringen Sie den Kanal-Faderhebel in seine untere Anschlagstellung (Skalenteilung 0).**
- 3 Legen Sie den gewünschten Cue-Punkt am DVD- bzw. CD-Player fest, und schalten Sie ihn dort auf Wiedergabebereitschaft.**
 - Wenn der Cue-Punkt bereits festgelegt worden ist, braucht der DVD- bzw. CD-Player nicht am Cue-Punkt auf Bereitschaft geschaltet zu werden.
- 4 Sobald die Wiedergabe des beginnen soll, führen Sie den Kanal-Faderhebel mit der gewünschten Geschwindigkeit nach oben.**
 - Die Wiedergabe startet am DVD- bzw. CD-Player.
 - Nach Beginn der Wiedergabe können Sie den Kanal-Faderhebel jederzeit wieder auf die Skalenteilung [0] zurückbringen, um den DVD- bzw. CD-Player an den Cue-Punkt zurückzuführen und in den Bereitschaftszustand zu schalten (Cue-Rücklauf).
 - Diese Funktion steht nur dann zur Verfügung, wenn der **CROSS FADER ASSIGN**-Schalter des betreffenden Kanals auf [THRU] eingestellt ist.

Starten der Wiedergabe über den Kreuz-Faderhebel

- 1 Drücken Sie die FADER START-Taste des Kanals (1 bis 4), an den der anzusteuernde DVD- bzw. CD-Player angeschlossen ist.**
 - Die Taste des gewählten Kanals leuchtet auf.
- 2 Bringen Sie den CROSS FADER ASSIGN-Schalter des gewählten Kanals in Stellung [A] oder [B].**
 - Wählen Sie die Stellung [A], wenn der Kanal, der zur Wiedergabe vorgesehen ist, Kanal A (der linken Seite) des Kreuz-Faderhebels zugeordnet werden soll.
 - Wählen Sie die Stellung [B], um den Kanal, der zur Wiedergabe vorgesehen ist, Kanal B (der rechten Seite) des Kreuz-Faderhebels zuzuordnen.
- 3 Bringen Sie den Kreuz-Faderhebel in die Anschlagstellung, die dem zur Wiedergabe vorgesehenen Kanal entgegengesetzt ist.**
- 4 Legen Sie den gewünschten Cue-Punkt am DVD- bzw. CD-Player fest, und schalten Sie ihn dort auf Wiedergabebereitschaft.**
 - Wenn der Cue-Punkt bereits festgelegt worden ist, braucht der DVD- bzw. CD-Player nicht am Cue-Punkt auf Bereitschaft geschaltet zu werden.
- 5 Sobald die Wiedergabe des beginnen soll, führen Sie den Kreuz-Faderhebel (A/B) mit der gewünschten Geschwindigkeit auf die Seite des entsprechenden Kanals.**
 - Die Wiedergabe startet am DVD- bzw. CD-Player.
 - Nach Beginn der Wiedergabe können Sie den Kreuz-Faderhebel jederzeit in die entgegengesetzte Anschlagstellung bringen, um den dem anderen Kanal zugeordneten DVD- bzw. CD-Player an den Cue-Punkt zurückzuführen und in den Bereitschaftszustand zu schalten (Cue-Rücklauf).

AUSFÜHRUNG DES UTILITY-SETUP

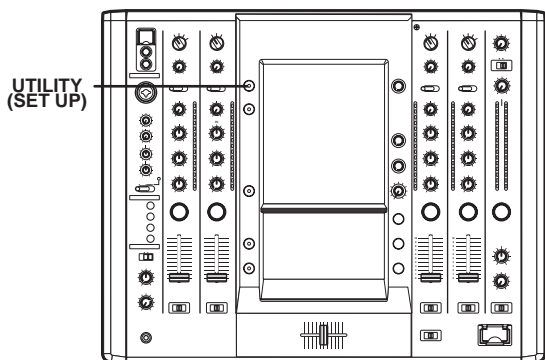

MIDI-EINSTELLUNGEN

Bei MIDI (Abkürzung von „Musical Instrument Digital Interface“) handelt es sich um ein genormtes Protokoll, das den Austausch von Informationen zwischen elektronischen Musikinstrumenten und Computern ermöglicht.

Dabei wird ein MIDI-Kabel zur Verbindung von zwei Geräten mit MIDI-Buchsen verwendet, wonach die Übertragung von Daten zwischen den beiden Geräten möglich ist.

Beim SVM-1000 wird die MIDI-Funktion zur Übertragung von Hardware-Betriebsinformationen und BPM-Daten (Taktgebersignalen) verwendet.

SYNCHRONISIEREN EINES EXTERNEN SEQUENZERS MIT EINEM AUDIOSIGNAL ODER VERWENDUNG DER BETRIEBSDATEN DES SVM-1000 ZUR ANSTEUERUNG EINES EXTERNEN SEQUENZERS

- 1 Verbinden Sie die MIDI OUT-Buchse des SVM-1000 über ein im Fachhandel erhältliches MIDI-Kabel mit der MIDI IN-Buchse des MIDI-Sequenzers.
 - Verbinden Sie die USB MIDI-Ausgangsbuchse des SVM-1000 über ein USB-Kabel mit der USB-Buchse eines Personalcomputers. Die unterstützten Betriebssysteme umfassen Windows Vista, Windows XP und Mac OS X.
 - Einzelheiten zu den am Personalcomputer erforderlichen Einstellungen finden Sie in der Bedienungsanleitung Ihres PC und im Benutzerhandbuch des Betriebssystems. Anweisungen zur Einrichtung eines Anwendungsprogramms finden Sie im Benutzerhandbuch der betreffenden Anwendung.
 - Schalten Sie den MIDI-Sequenzler in den Slave-Synchronisationsmodus.
 - MIDI-Sequenzler, die MIDI-Taktgebersignale nicht unterstützen, können nicht mit diesem Gerät synchronisiert werden.
 - Bei Titeln, deren BPM-Wert nicht zuverlässig gemessen werden kann, ist u.U. keine Synchronisierung möglich.
 - Ein Taktgebersignal wird auch für einen im TAP-Modus eingestellten BPM-Wert ausgegeben.
- 2 Stellen Sie **MIDI OUT** in der MIDI-Setup-Anzeige auf **ON** (ein).
 - Der Ausgabebereich des MIDI-Taktgebersignals beträgt 40 bis 250 BPM.

Hinweis:

Bei bestimmten Titeln ist u.U. keine korrekte Messung des BPM-Wertes möglich.

Synchronisieren Sie das Anwendungsprogramm mit den Audiosignalen, oder steuern Sie das Anwendungsprogramm über die Betriebsdaten des SVM-1000.

- 1 Verbinden Sie die USB MIDI-Ausgangsbuchse des SVM-1000 über ein USB-Kabel mit einer USB-Buchse am Personalcomputer.
 - Nehmen Sie die MIDI-Einstellungen für das Anwendungsprogramm vor. Einzelheiten hierzu finden Sie im Benutzerhandbuch des Anwendungsprogramms.
 - Die unterstützten Betriebssysteme umfassen Windows XP und Mac OS X.

MIDI-Setup

- 1 Halten Sie die **UTILITY (SET UP)**-Taste gedrückt. Daraufhin wird der MIDI-Setup-Modus aktiviert.
- 2 Berühren Sie die **[MIDI]-Schaltfläche**. Daraufhin erscheint die MIDI-Setup-Anzeige.
- 3 Berühren Sie die **gewünschte Schaltfläche**. Berühren Sie die einzelnen Schaltflächen nach Bedarf, um die MIDI-Funktion wunschgemäß einzurichten.
- 4 Berühren Sie die **[EXIT]-Schaltfläche**. Dadurch wird der MIDI-Setup-Modus verlassen.

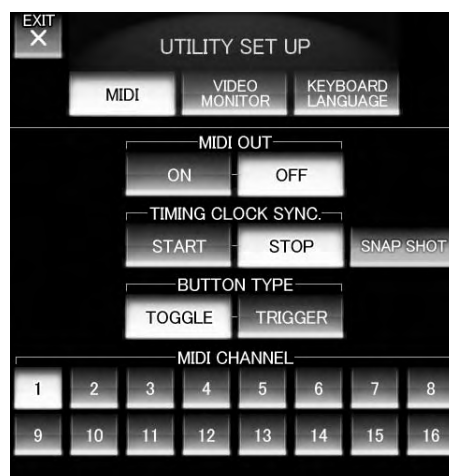

MIDI OUT	Dient zum Ein- und Ausschalten des MIDI-Signals.
TIMING CLOCK SYNC.	Dient zum Umschalten der MIDI-Taktgebersynchronisierung zwischen Start und Stopp.
SNAP SHOT	MIDI-Informationen über die aktuellen Einstellungen der Regler und Tasten werden übertragen.
BUTTON TYPE	Wählen Sie die zur Übertragung des MIDI-Signals verwendete Methode. Die beiden Optionen TOGGLE und TRIGGER stehen zur Auswahl. Bei Wahl von TRIGGER werden keine auf OFF eingestellten MIDI-Codes übertragen, und bei jedem Drücken der Taste werden alle auf ON eingestellten MIDI-Codes übertragen.
MIDI CHANNEL	Dient zum Ändern des MIDI-Kanals. Die MIDI-Kanäle (1-16) werden konfiguriert und abgespeichert.

MIDI-CODETABELLE

Kategorie	Schalter- bezeichnung	Schaltertyp	MIDI-Meldung						Bemerkungen
			MSB			LSB			
CH1	Video TRIM	VR	Bn	31	dd				0 bis 127
	Audio TRIM	VR	Bn	01	dd				0 bis 127
	HI	VR	Bn	02	dd				0 bis 127
	MID	VR	Bn	03	dd				0 bis 127
	LOW	VR	Bn	04	dd				0 bis 127
	CUE	BTN	Bn	46	dd				OFF = 0, ON = 127
	FADER	VR	Bn	11	dd				0 bis 127
	CF ASSIGN	SW	Bn	41	dd				0, 64, 127
CH2	Video TRIM	VR	Bn	32	dd				0 bis 127
	Audio TRIM	VR	Bn	06	dd				0 bis 127
	HI	VR	Bn	07	dd				0 bis 127
	MID	VR	Bn	08	dd				0 bis 127
	LOW	VR	Bn	09	dd				0 bis 127
	CUE	BTN	Bn	47	dd				OFF = 0, ON = 127
	FADER	VR	Bn	12	dd				0 bis 127
	CF ASSIGN	SW	Bn	42	dd				0, 64, 127
CH3	Video TRIM	VR	Bn	33	dd				0 bis 127
	Audio TRIM	VR	Bn	0C	dd				0 bis 127
	HI	VR	Bn	0E	dd				0 bis 127
	MID	VR	Bn	0F	dd				0 bis 127
	LOW	VR	Bn	15	dd				0 bis 127
	CUE	BTN	Bn	48	dd				OFF = 0, ON = 127
	FADER	BTN	Bn	13	dd				0 bis 127
	CF ASSIGN	SW	Bn	43	dd				0, 64, 127
CH4	Video TRIM	VR	Bn	34	dd				0 bis 127
	Audio TRIM	VR	Bn	50	dd				0 bis 127
	HI	VR	Bn	51	dd				0 bis 127
	MID	VR	Bn	5C	dd				0 bis 127
	LOW	VR	Bn	52	dd				0 bis 127
	CUE	BTN	Bn	49	dd				OFF = 0, ON = 127
	FADER	VR	Bn	14	dd				0 bis 127
	CF ASSIGN	SW	Bn	44	dd				0, 64, 127
CROSS FADER	CROSS FADER	VR	Bn	0B	dd				0 bis 127
FADER CURVE	CH CURVE	SW	Bn	5E	dd				0, 64, 127
	CROSS CURVE	SW	Bn	5F	dd				0, 64, 127
MASTER	Video MASTER LEVEL	VR	Bn	38	dd				0 bis 127
	Audio MASTER LEVEL	VR	Bn	18	dd				0 bis 127
	BALANCE	VR	Bn	17	dd				0 bis 127
	CUE	BTN	Bn	4A	dd				OFF = 0, ON = 127

AUSFÜHRUNG DES UTILITY-SETUP

Kategorie	Schalter- bezeichnung	Schaltertyp	MIDI-Meldung						Bemerkungen
			MSB			LSB			
BOOTH	MONITOR	VR	Bn	19	dd				0 bis 127
EFFECT	AUTO/TAP	BTN	Bn	45	dd				OFF = 0, ON = 127
	TAP	BTN	Bn	4E	dd				OFF = 0, ON = 127
	EFFECT CUE	BTN	Bn	4B	dd				OFF = 0, ON = 127
	CH SELECT	SW							Für EFFECT SELECT und CHANNEL SELECT wird die logische Summe der beiden Werte übertragen (EFFECT SELECT ist nicht implementiert).
	CHARACTER SELECT	SW	Cn	pc					
	TIME	SW	Bn	0D	MSB	Bn	2D	LSB	Wert von PARAMETER 1; die Werte von FLANGER, PHASER und FILTER werden halbiert; negative Werte werden in positive Werte umgewandelt.
	LEVEL/DEPTH	VR	Bn	5B	dd				0 bis 127
	EFFECT ON/OFF	BTN	Bn	40	dd				OFF = 0, ON = 127
MIC	HI	VR	Bn	1E	dd				0 bis 127
	LOW	VR	Bn	1F	dd				0 bis 127
(FADER START)	FADER START	BTN	Bn	58	dd				OFF = 0, ON = 127
		BTN	Bn	59	dd				OFF = 0, ON = 127
		BTN	Bn	5A	dd				OFF = 0, ON = 127
		BTN	Bn	5D	dd				OFF = 0, ON = 127
(HEAD PHONES)	MIXING	VR	Bn	1B	dd				0 bis 127
	LEVEL	VR	Bn	1A	dd				0 bis 127
	Timing Clock		FB						
MIDI	START	BTN	FA						
	STOP	BTN	FC						

* Die MIDI SNAP SHOT-Funktion gibt alle MIDI-Befehle außer MIDI START/STOP aus.

ZENTRALER BEREICH DES BEDIENFELDS

Kategorie	Schalter- bezeichnung	Schaltertyp	MIDI-Meldung						Bemerkungen
			MSB			LSB			
	UTILITY	BTN	—	—	—	—	—	—	
	VIDEO EQ	BTN	—	—	—	—	—	—	
	JPEG VIEWER	BTN	—	—	—	—	—	—	
	VIDEO SOLO MODE	BTN	—	—	—	—	—	—	
	FADER AV SYNC	BTN	—	—	—	—	—	—	

AUSFÜHRUNG DES UTILITY-SETUP

GUI-SCHALTFLÄCHEN

Kategorie	Schalter- bezeichnung	Schaltertyp	MIDI-Meldung						Bemerkungen
			MSB			LSB			
EFFECT CATEGORY	BEAT EFFECT	BTN	—	—	—				Bei einem Wechsel der Kategorie wird stets ein Effekt-Programmwechsel verursacht.
	TOUCH EFFECT	BTN	—	—	—				
	TEXT EFFECT	BTN	—	—	—				
	Audio	BTN	—	—	—				
	AV	BTN	—	—	—				
	Video	BTN	—	—	—				
BEAT EFFECT	DELAY	BTN	9n	41	dd				OFF = 0, ON = 127
	ECHO	BTN	9n	42	dd				OFF = 0, ON = 127
	PAN	BTN	9n	43	dd				OFF = 0, ON = 127
	TRANS	BTN	9n	44	dd				OFF = 0, ON = 127
	FILTER	BTN	9n	45	dd				OFF = 0, ON = 127
	FLANGER	BTN	9n	46	dd				OFF = 0, ON = 127
	PHASER	BTN	9n	47	dd				OFF = 0, ON = 127
	REVERB	BTN	9n	48	dd				OFF = 0, ON = 127
	ROBOT	BTN	9n	49	dd				OFF = 0, ON = 127
	CHORUS	BTN	9n	4A	dd				OFF = 0, ON = 127
	ROLL	BTN	9n	4B	dd				OFF = 0, ON = 127
	REV ROLL	BTN	9n	4C	dd				OFF = 0, ON = 127
	Beat BUTTON 1	BTN	Bn	0D	MSB	Bn	2D	LSB	Die Bewegung des TIME/ PARAMETER-Reglers kann über die Schaltfläche dupliziert werden.
	Beat BUTTON 2	BTN							
	Beat BUTTON 3	BTN							
	Beat BUTTON 4	BTN							
Beat BUTTON 5	BTN								
Beat BUTTON 6	BTN								
Beat BUTTON 7	BTN								
CHARACTER ON/ OFF	BTN	—	—	—					
BPM AUTO/TAP	BTN	—	—	—					
TOUCH EFFECT	RIPPLE	BTN	9n	51	dd				OFF = 0, ON = 127
	LENS	BTN	9n	52	dd				OFF = 0, ON = 127
	SPOT	BTN	9n	53	dd				OFF = 0, ON = 127
	RADIATION	BTN	9n	54	dd				OFF = 0, ON = 127
	CUBE	BTN	9n	55	dd				OFF = 0, ON = 127
	BLOCK	BTN	9n	56	dd				OFF = 0, ON = 127
	KALEIDO	BTN	9n	57	dd				OFF = 0, ON = 127
	TWIST	BTN	9n	58	dd				OFF = 0, ON = 127
	ZOOM	BTN	9n	59	dd				OFF = 0, ON = 127
	DROP	BTN	9n	5A	dd				OFF = 0, ON = 127
	BLUR	BTN	9n	5B	dd				OFF = 0, ON = 127
	DISTORTION	BTN	9n	5C	dd				OFF = 0, ON = 127
	HOLD	BTN	9n	50	dd				OFF = 0, ON = 127
	TOUCH FX MONITOR X	VR	Bn	1C	dd				0 bis 127
	TOUCH FX MONITOR Y	VR	Bn	3C	dd				0 bis 127

AUSFÜHRUNG DES UTILITY-SETUP

Kategorie	Schalter- bezeichnung	Schaltertyp	MIDI-Meldung						Bemerkungen
			MSB			LSB			
TEXT EFFECT	RANDOM	BTN	9n	60	dd				OFF = 0, ON = 127
	ZOOM	BTN	9n	61	dd				OFF = 0, ON = 127
	BLOCK	BTN	9n	62	dd				OFF = 0, ON = 127
	ROTATION	BTN	9n	63	dd				OFF = 0, ON = 127
	CRUSH	BTN	9n	64	dd				OFF = 0, ON = 127
	SLIDE	BTN	9n	65	dd				OFF = 0, ON = 127
	BANK1	BTN	—	—	—				
	BANK2	BTN	—	—	—				
	BANK3	BTN	—	—	—				
	BANK4	BTN	—	—	—				
	BANK5	BTN	—	—	—				
	TEXT EDIT	BTN	—	—	—				
	Beat BUTTON 1	BTN	Bn	0D	MSB	Bn	2D	LSB	Die Bewegung des TIME/ PARAMETER-Reglers kann über die Schaltfläche dupliziert werden.
	Beat BUTTON 2	BTN							
	Beat BUTTON 3	BTN							
Beat BUTTON 4	BTN								
Beat BUTTON 5	BTN								
Beat BUTTON 6	BTN								
Beat BUTTON 7	BTN								
BPM AUTO/TAP		—	—	—					
CROSS FADER	CH1 MONITOR		—	—	—				
	CH2 MONITOR		—	—	—				
	CH3 MONITOR		—	—	—				
	CH4 MONITOR		—	—	—				
	FADE	BTN	9n	70	dd				OFF = 0, ON = 127
	WIPE	BTN	9n	71	dd				OFF = 0, ON = 127
	SWITCH	BTN	9n	72	dd				OFF = 0, ON = 127
	CHROMA-B	BTN	9n	73	dd				OFF = 0, ON = 127
	CHROMA-G	BTN	9n	74	dd				OFF = 0, ON = 127
	LUMINANCE	BTN	9n	75	dd				OFF = 0, ON = 127
	TRANS-A	BTN	Bn	4C	dd				OFF = 0, ON = 127
	TRANS-B	BTN	Bn	4D	dd				OFF = 0, ON = 127
CROSS FADER	VR	9n	7A	dd				0 bis 127	

AUSFÜHRUNG DES VIDEO MONITOR-SETUP

Mit diesem Verfahren wird die Videomonitor-Ausgabemethode festgelegt.

Videomonitor-Setup

- 1 **Halten Sie die UTILITY (SET UP)-Taste gedrückt.**
Dadurch wird der Utility-Setup-Modus aktiviert.
- 2 **Berühren Sie die [VIDEO MONITOR]-Schaltfläche.**
Daraufhin erscheint die Videomonitor-Setup-Anzeige.
 - Beim Einschalten der Stromzufuhr wird stets **[MASTER]** gewählt.
- 3 **Berühren Sie die gewünschte Schaltfläche.**
Berühren Sie die einzelnen Schaltflächen nach Bedarf, um die Videomonitor-Funktion wunschgemäß einzurichten.
- 4 **Berühren Sie die [EXIT]-Schaltfläche.**
Dadurch wird der Utility-Setup-Modus verlassen.



MASTER	Das Master-Videoausgangssignal wird direkt an den Videomonitor-Ausgang geleitet.
MIRROR OF MASTER	Das Master-Videoausgangssignal wird horizontal gekippt und dann an den Videomonitor-Ausgang geleitet.
MASTER & CHANNEL	Sowohl das Master- als auch das Kanal-Ausgangssignal werden an den Monitorausgang geleitet.
CHANNEL	Die Ausgangssignale aller Kanäle werden an den Monitorausgang geleitet.

TASTATURSPRACHEN-SETUP

Nach Anschluss einer Tastatur an die USB-Buchse können Sie Text über die Tastatur im Textbearbeitungs-Modus eingeben (S. 21). Gehen Sie wie nachstehend beschrieben vor, um die angeschlossene Tastatur einzurichten.

Tastatursprachen-Setup

- 1 **Halten Sie die UTILITY (SET UP)-Taste gedrückt.**
Dadurch wird der Utility-Setup-Modus aktiviert.
- 2 **Berühren Sie die [KEYBOARD LANGUAGE]-Schaltfläche.**
Daraufhin erscheint die Tastatursprachen-Setup-Anzeige.
 - Beim Einschalten der Stromzufuhr wird stets **[UK ENGLISH]** gewählt.
- 3 **Berühren Sie die gewünschte Schaltfläche.**
Berühren Sie die einzelnen Schaltflächen nach Bedarf, um die gewünschte Tastatursprache einzustellen.
- 4 **Berühren Sie die [EXIT]-Schaltfläche.**
Dadurch wird der Utility-Setup-Modus verlassen.



* Bei anderen als den aufgeführten Tastaturen erscheinen möglicherweise andere Zeichen als den jeweils gedrückten Tasten entspricht.

HARDWARE-SETUP

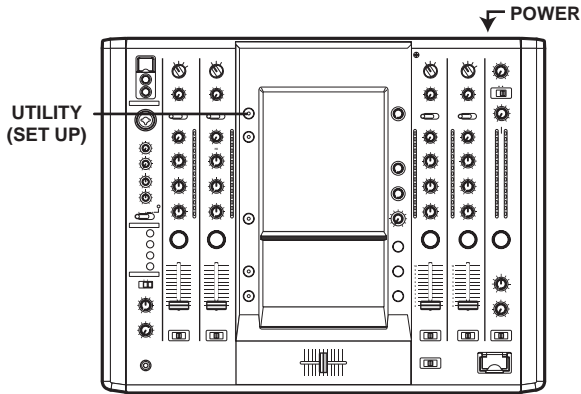

Starten des Hardware-Setup

- 1 Schalten Sie den **POWER**-Schalter ein, während Sie die **UTILITY (SET UP)**-Taste gedrückt halten.
 - Halten Sie die **UTILITY (SET UP)**-Taste weiter gedrückt, während die Anzeige **[Pro DJ]** erscheint.
 - Daraufhin erscheint der **HARDWARE SET UP**-Bildschirm.

MIKROFON-EINSTELLUNG

- 1 Berühren Sie die **[MIC]**-Schaltfläche. Daraufhin erscheint die Mikrofon-Einstellanzeige.
- 2 Berühren Sie jeweils die Schaltfläche **[←]** oder **[→]**, um die verschiedenen Einstellungen wunschgemäß vorzunehmen.



OUTPUT TO BOOTH MONITOR	Mit dieser Option wird festgelegt, ob der Mikrofonen an den Kabinen-Monitor ausgegeben wird (ON) oder nicht (OFF).
TALK OVER THRESHOLD LEVEL	Mit dieser Option kann die Ansprechempfindlichkeit der TALKOVER-Funktion eingestellt werden.
TALK OVER LEVEL	Mit dieser Option kann der Dämpfungspegel der TALKOVER-Funktion eingestellt werden.

- 3 Berühren Sie die **[SAVE]**-Schaltfläche, um die Einstellungen zu speichern. Die neuen Einstellungen werden nur dann wirksam, wenn Sie **[SAVE]** berühren.

SYSTEMEINSTELLUNGEN

- 1 Berühren Sie die **[SYSTEM]**-Schaltfläche. Daraufhin erscheint die System-Einstellanzeige.
- 2 Berühren Sie jeweils die Schaltfläche **[←]** oder **[→]**, um die verschiedenen Einstellungen wunschgemäß vorzunehmen.

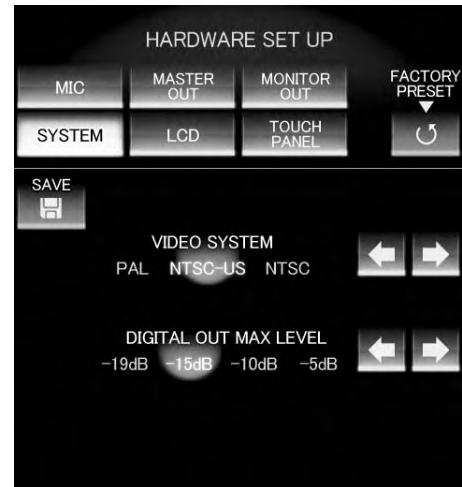

VIDEO SYSTEM	Diese Option dient zur Wahl des Videosignalformats.
DIGITAL OUT MAX LEVEL	Diese Option dient zur Festlegung des maximalen Pegels der Digitalausgangsschaltung.

- 3 Berühren Sie die **[SAVE]**-Schaltfläche, um die Einstellungen zu speichern. Die neuen Einstellungen werden nur dann wirksam, wenn Sie **[SAVE]** berühren.

MASTER OUT-EINSTELLUNGEN

- 1 **Berühren Sie die [MASTER OUT]-Schaltfläche.**
Daraufhin erscheint die Master-Ausgangs-Einstellanzeige.
- 2 **Berühren Sie jeweils die Schaltfläche [←] oder [→], um die verschiedenen Einstellungen wunschgemäß vorzunehmen.**

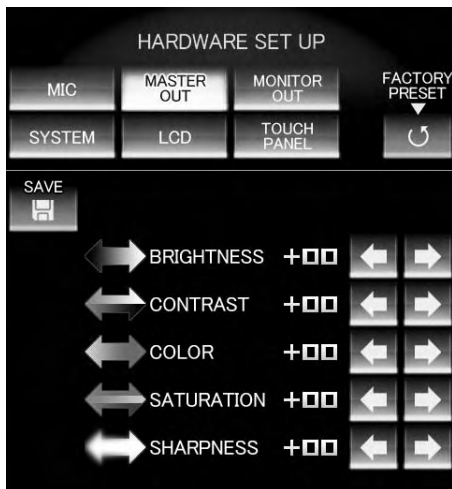

BRIGHTNESS	Diese Option dient zur Einstellung der Helligkeit des Master-Ausgangsmonitors.
CONTRAST	Diese Option dient zur Einstellung des Kontrasts des Master-Ausgangsmonitors.
COLOR	Diese Option dient zur Einstellung des Farbtons des Master-Ausgangsmonitors.
SATURATION	Diese Option dient zur Einstellung der Farbsättigung des Master-Ausgangsmonitors.
SHARPNESS	Diese Option dient zur Einstellung der Schärfe des Master-Ausgangsmonitors.

- 3 **Berühren Sie die [SAVE]-Schaltfläche, um die Einstellungen zu speichern.**
Die neuen Einstellungen werden nur dann wirksam, wenn Sie [SAVE] berühren.

LCD-EINSTELLUNGEN

- 1 **Berühren Sie die [LCD]-Schaltfläche.**
Daraufhin erscheint die LCD-Einstellanzeige.
- 2 **Berühren Sie jeweils die Schaltfläche [←] oder [→], um die verschiedenen Einstellungen wunschgemäß vorzunehmen.**

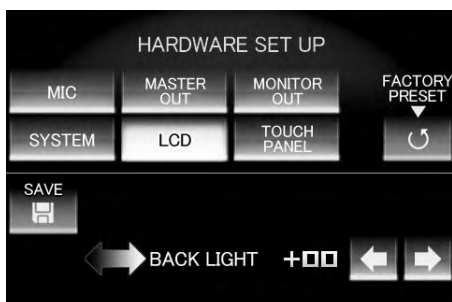

BACK LIGHT	Diese Option dient zur Einstellung der LCD-Beleuchtung.
-------------------	---

- 3 **Berühren Sie die [SAVE]-Schaltfläche, um die Einstellungen zu speichern.**
Die neuen Einstellungen werden nur dann wirksam, wenn Sie [SAVE] berühren.

MONITOR OUT-EINSTELLUNGEN

- 1 **Berühren Sie die [MONITOR OUT]-Schaltfläche.**
Daraufhin erscheint die Monitorausgangs-Einstellanzeige.
- 2 **Berühren Sie jeweils die Schaltfläche [←] oder [→], um die verschiedenen Einstellungen wunschgemäß vorzunehmen.**

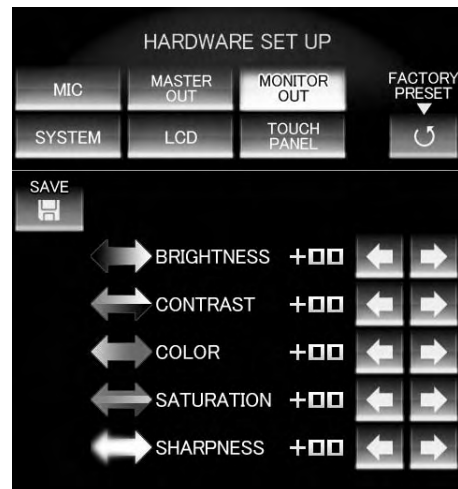

BRIGHTNESS	Diese Option dient zur Einstellung der Helligkeit des Monitorausgangs.
CONTRAST	Diese Option dient zur Einstellung des Kontrasts des Monitorausgangs.
COLOR	Diese Option dient zur Einstellung des Farbtons des Monitorausgangs.
SATURATION	Diese Option dient zur Einstellung der Farbsättigung des Monitorausgangs.
SHARPNESS	Diese Option dient zur Einstellung der Schärfe des Monitorausgangs.

- 3 **Berühren Sie die [SAVE]-Schaltfläche, um die Einstellungen zu speichern.**
Die neuen Einstellungen werden nur dann wirksam, wenn Sie [SAVE] berühren.

SENSORBILDSCHIRM-EINSTELLUNGEN

- 1 Berühren Sie die [TOUCH PANEL]-Schaltfläche.
Daraufhin erscheint die Sensorbildschirm-Einstellanzeige.
- 2 Berühren Sie die Schaltfläche [TOP PANEL] oder [BOTTOM PANEL] zur Wahl des Bereichs des Sensorbildschirms, der kalibriert werden soll.

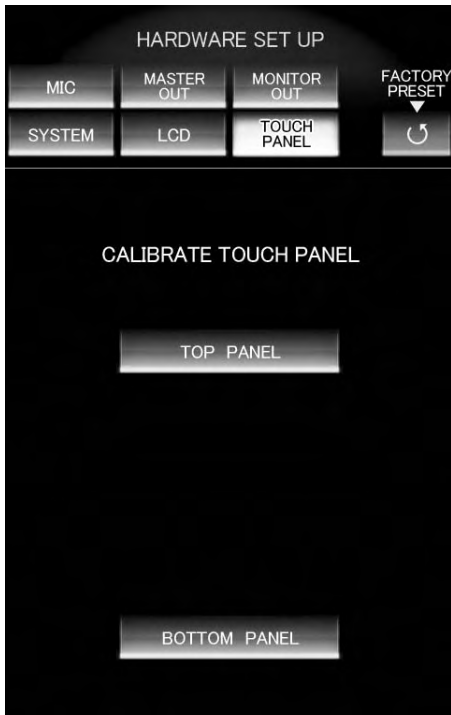

TOP PANEL	Der obere Bereich wird kalibriert.
BOTTOM PANEL	Der untere Bereich wird kalibriert.

- 3 Berühren Sie das Symbol [+] mit einem spitzen Gegenstand, z.B. einem Kugelschreiber.
Verwenden Sie dazu einen Stift ohne scharfe Spitze.

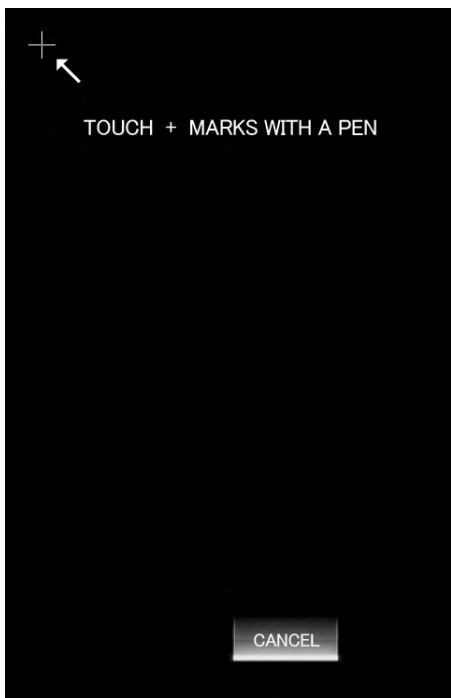

- 4 Berühren Sie alle Symbole [+] der Reihe nach, und überzeugen Sie sich, dass die Farben der Symbole [+] daraufhin umgekehrt werden.

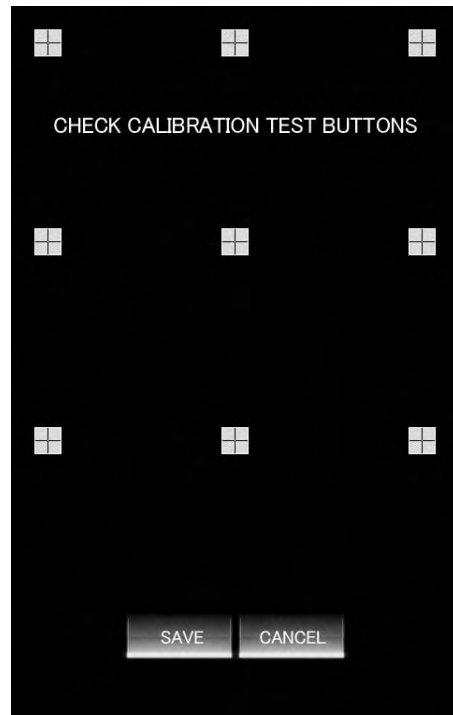

- 5 Berühren Sie die [SAVE]-Schaltfläche, um die Einstellungen zu speichern.
Die neuen Einstellungen werden nur dann wirksam, wenn Sie [SAVE] berühren.

WIEDERHERSTELLEN DER STANDARDEINSTELLUNGEN

- 1 Berühren Sie die [FACTORY PRESET]-Schaltfläche.
Daraufhin erscheint die Rückstellungs-Anzeige.
- 2 Berühren Sie die Schaltfläche [YES] oder [NO].

BEENDEN DES HARDWARE-SETUP

- 1 Schalten Sie den [POWER]-Schalter aus.

STÖRUNGSBESEITIGUNG

Vermeintliche Funktionsstörungen des Gerätes lassen sich häufig auf Bedienungsfehler zurückführen. Wenn Sie eine Funktionsstörung des Mischpults vermuten, überprüfen Sie bitte die Hinweise der nachstehenden Tabelle. In bestimmten Fällen kann die Ursache der Störung auch bei einem anderen Gerät liegen. Bitte überprüfen Sie daher auch alle anderen in Betrieb befindlichen Elektrogeräte. Wenn sich die Störung anhand der nachstehend aufgeführten Abhilfemaßnahmen nicht beseitigen lässt, wenden Sie sich an Ihren Fachhändler oder eine PIONEER-Kundendienststelle.

Störung	Mögliche Ursache	Abhilfemaßnahme
Das Gerät lässt sich nicht einschalten.	<ul style="list-style-type: none"> Das Netzkabel ist nicht angeschlossen. 	<ul style="list-style-type: none"> Schließen Sie den Netzstecker an eine Netzsteckdose an.
Es wird kein oder nur ein sehr leiser Ton ausgegeben.	<ul style="list-style-type: none"> Der AUDIO INPUT-Schalter ist falsch eingestellt. Verbindungskabel wurden falsch angeschlossen oder sind abgetrennt. Buchsen oder Stecker sind verschmutzt. Der MASTER ATT.-Wahlschalter an der Rückwand ist auf -6 dB usw. eingestellt. 	<ul style="list-style-type: none"> Stellen Sie den AUDIO INPUT-Schalter dem momentan zur Wiedergabe verwendeten Gerät entsprechend ein. Schließen Sie die Kabel korrekt an. Reinigen Sie verschmutzte Stecker bzw. Buchsen vor dem Anschließen von Kabeln. Korrigieren Sie die Einstellung der MASTER ATT.-Wahlschalters an der Rückwand.
Der Mikrofonton wird nicht vom BOOTH-Ausgang ausgegeben.	<ul style="list-style-type: none"> Die Option OUTPUT TO BOOTH MONITOR (S. 42) ist auf OFF eingestellt. 	<ul style="list-style-type: none"> Stellen Sie die Option OUTPUT TO BOOTH MONITOR (S. 42) auf ON ein.
Digitalsignale werden nicht ausgegeben.	<ul style="list-style-type: none"> Die Abtastfrequenz des Digitalausgangs (fs) stimmt nicht mit der Abtastfrequenz des angeschlossenen Gerätes überein. 	<ul style="list-style-type: none"> Passen Sie die Einstellung des Abtastfrequenz-Wahlschalters an der Rückwand der Abtastfrequenz des angeschlossenen Gerätes an.
Der Klang ist verzerrt.	<ul style="list-style-type: none"> Der Master-Audioausgangspegel ist zu hoch. Der Eingangspegel ist zu hoch. 	<ul style="list-style-type: none"> Korrigieren Sie die Einstellung des AUDIO MASTER LEVEL-Reglers oder des MASTER ATT.-Wahlschalters an der Rückwand. Justieren Sie den AUDIO TRIM-Regler so, dass der Kanalpegelmessmer einen Eingangspegel von etwa 0 dB anzeigt.
Eine Kreuzüberblendung kann nicht ausgeführt werden.	<ul style="list-style-type: none"> Der CROSS FADER ASSIGN-Schalter befindet sich in der falschen Stellung ([A], [THRU], [B]). 	<ul style="list-style-type: none"> Stellen Sie den CROSS FADER ASSIGN-Schalter des Kanals, auf dem eine Kreuzüberblendung ausgeführt werden soll, richtig ein.
Der DVD- bzw. CD-Player spricht nicht auf die Fader-Startfunktion an.	<ul style="list-style-type: none"> Die FADER START-Taste ist ausgeschaltet. Es ist kein Steuerkabel vom DVD- bzw. CD-Player an die CONTROL-Buchse an der Rückwand des Mischpults angeschlossen. Der DVD- bzw. CD-Player ist ausschließlich über das Steuerkabel an die CONTROL-Buchse an der Rückwand des Mischpults angeschlossen. 	<ul style="list-style-type: none"> Schalten Sie die FADER START-Taste ein. Verbinden Sie die CONTROL-Buchsen von Mischpult und DVD- bzw. CD-Player über ein Steuerkabel. Stellen Sie Anschlüsse sowohl an den CONTROL-Buchsen als auch an einem Paar analoger Eingangsbuchsen her.
Effekte werden nicht erzeugt.	<ul style="list-style-type: none"> Der CH SELECT-Wähler befindet sich in einer falschen Stellung. Der LEVEL/DEPTH-Regler (Effektparameter 2) ist auf [MIN] eingestellt. 	<ul style="list-style-type: none"> Stellen Sie den CH SELECT-Wähler korrekt auf den Kanal ein, dessen Signal mit Effekten versehen werden soll. Justieren Sie den LEVEL/DEPTH-Regler (Effektparameter 2).
Der BPM-Wert kann nicht gemessen werden. Ein falscher BPM-Messwert wird angezeigt.	<ul style="list-style-type: none"> Der Eingangspegel ist entweder zu hoch oder zu niedrig. Bei bestimmten Titeln ist u.U. keine korrekte Messung des BPM-Wertes möglich. 	<ul style="list-style-type: none"> Justieren Sie den AUDIO TRIM-Regler so, dass der Kanalpegelmessmer einen Eingangspegel von etwa 0 dB anzeigt. Justieren Sie die TRIM-Regler der übrigen Kanäle ebenfalls so, dass die Kanalpegelmessmer jeweils einen Eingangspegel von etwa 0 dB anzeigen. Betätigen Sie die TAP-Taste, um den BPM-Wert manuell einzugeben.
Der gemessene BPM-Wert weicht von dem in der Begleitliteratur der DVD/CD angegebenen BPM-Wert ab.	<ul style="list-style-type: none"> Aufgrund unterschiedlicher BPM-Messmethoden kann es zu Differenzen zwischen den beiden Werten kommen. 	<ul style="list-style-type: none"> Keinerlei Abhilfemaßnahme ist erforderlich.

STÖRUNGSBESEITIGUNG

Störung	Mögliche Ursache	Abhilfemaßnahme
Der MIDI-Sequencer wird nicht synchronisiert.	<ul style="list-style-type: none"> • Der MIDI-Sequencer ist nicht in den Slave-Synchronisationsmodus geschaltet. • Der Typ des angeschlossenen MIDI-Sequenzers wird nicht von diesem Gerät unterstützt. 	<ul style="list-style-type: none"> • Schalten Sie den MIDI-Sequencer in den Slave-Synchronisationsmodus. • MIDI-Sequencer, die MIDI-Taktgebersignale nicht unterstützen, können nicht mit diesem Gerät synchronisiert werden.
Es wird kein Videobild ausgegeben, oder das Bild ist gestört.	<ul style="list-style-type: none"> • Der VIDEO INPUT-Schalter ist falsch eingestellt. • Verbindungskabel wurden falsch angeschlossen oder sind abgetrennt. • Buchsen oder Stecker sind verschmutzt. • TRIM-Regler sind falsch eingestellt. • Das SignalfORMAT der Video-Eingangssignalquelle stimmt nicht mit der in der Systemeinstellung des Hardware-Setup vorgenommenen SignalfORMAT-Einstellung überein. • Das VideosignalfORMAT des Fernsehmonitors stimmt nicht mit der in der Systemeinstellung des Hardware-Setup vorgenommenen SignalfORMAT-Einstellung überein. • Der Eingangswähler des Fernsehmonitors ist nicht auf den Typ des Videoeingangs eingestellt, an dem der Anschluss am Mischpult hergestellt wurde. • Am Fernsehmonitor ist ein anderes Komponentensignal-Format als 525i (Zeilensprungabtastung) eingestellt. 	<ul style="list-style-type: none"> • Stellen Sie den VIDEO INPUT-Schalter dem momentan zur Wiedergabe verwendeten Gerät entsprechend ein. • Schließen Sie die Kabel korrekt an. • Reinigen Sie verschmutzte Stecker bzw. Buchsen vor dem Anschließen von Kabeln. • Stellen Sie die TRIM-Regler richtig ein. • Passen Sie die Systemeinstellung im Hardware-Setup dem Format des Videosignals der angeschlossenen Videogeräte an. • Stellen Sie den Eingangswähler des Fernsehmonitor auf den am Mischpult verwendeten Eingangstyp ein. • Stellen Sie den Fernsehmonitor auf das Komponentensignal-Format 525i (Zeilensprungabtastung) ein.
Es können keine Zeichen über die Tastatur eingegeben werden.	<ul style="list-style-type: none"> • Die im Tastatursprachen-Setup gewählte Einstellung stimmt nicht mit der an die USB-Buchse angeschlossenen Tastatur überein. 	<ul style="list-style-type: none"> • Passen Sie die Einstellung des Tastatursprachen-Setup der an die USB-Buchse angeschlossenen Tastatur an.
Der Sensorbildschirm spricht nicht auf eine Berührung an.	<ul style="list-style-type: none"> • Der Sensorbildschirm ist nicht richtig kalibriert worden. 	<ul style="list-style-type: none"> • Nehmen Sie die Kalibrierung in der Sensorbildschirm-Einstellung des Hardware-Setup richtig vor.

Statische Elektrizität und andere externe Einstrahlungen können Funktionsstörungen des Gerätes verursachen. Um den normalen Betriebszustand in einem solchen Fall wiederherzustellen, schalten Sie das Gerät einmal aus und wieder ein.

TECHNISCHE DATEN

1 Allgemeine Daten

Stromversorgung	220 V bis 240 V Netzspannung, 50 Hz/60 Hz
Leistungsaufnahme	58 W
Betriebstemperatur	+5 °C bis +35 °C
Betriebluftfeuchtigkeit	5 % bis 85 % rel. Feuchte (ohne Kondensatbildung)
Masse	12,7 kg
Außenabmessungen	500 mm (B) x 202,4 mm (H) x 420,6 mm (T)

2 Audioteil

Abtastfrequenz	96 kHz
A/D-, D/A-Wandler	24 Bit
Frequenzgang	
DVD/LINE	.20 Hz bis 20 kHz
MIC	.20 Hz bis 20 kHz
PHONO	.20 Hz bis 20 kHz (RIAA)
Signal-Rauschabstand (bei Vollaussteuerung)	
DVD/LINE	105 dB
PHONO	96 dB
MIC	89 dB
Klirrgrad (LINE-MASTER 1)	0,005 %
Standard-Eingangspegel/Eingangsimpedanz	
PHONO	-52 dBu/47 kΩ
MIC 1	-52 dBu/9 kΩ
DVD/LINE	-12 dBu/22 kΩ
Standard-Ausgangspegel/Lastimpedanz/Ausgangsimpedanz	
MASTER 1	+8 dBu/10 kΩ/10 Ω max.
MASTER 2	+2 dBu/10 kΩ/1 kΩ max.
REC OUT	-8 dBu/10 kΩ/1 kΩ max.
BOOTH MONITOR	+8 dBu/600 Ω/600 Ω max.
PHONES	+7,5 dBu/32 Ω/22 Ω max.
Nenn-Ausgangspegel/Lastimpedanz	
MASTER 1	+26 dBu/10 kΩ
MASTER 2	+20 dBu/10 kΩ
Übersprechen (DVD/LINE)	89 dB
Kanal-Equalizer	
HI	-26 dB bis +6 dB (13 kHz)
MID	-26 dB bis +6 dB (1 kHz)
LOW	-26 dB bis +6 dB (70 kHz)
Mikrofon-Equalizer	
HI	-12 dB bis +12 dB (10 kHz)
LOW	-12 dB bis +12 dB (100 Hz)

3 Videoteil

Eingangssignal	NTSC/NTSC-US/PAL (umschaltbar)
Abtastfrequenz	13,5 MHz, 8 Bit, ITU-R BT.656, YCrCb 4:2:2
Eingangsbuchsen (Empfindlichkeit/Impedanz)	
FBAS	1 Vs-s/75 Ω
S-Video (Leuchtdichtesignal)	1 Vs-s/75 Ω
S-Videos (Farbsignal)	0,286 Vs-s/75 Ω
Video-Ausgangsbuchsen (Pegel/Impedanz)	
FBAS	1 Vs-s/75 Ω
S-Video (Leuchtdichtesignal)	1 Vs-s/75 Ω
S-Videos (Farbsignal)	0,286 Vs-s/75 Ω
Y-Komponente	1 Vs-s/75 Ω
Cb/Cr-Komponente	0,7 Vs-s/75 Ω

4 Eingänge/Ausgänge

Audioteil

PHONO-Eingangsbuchsen	
Cinchbuchsen	2
DVD/LINE-Eingangsbuchsen	
Cinchbuchsen	2
DVD-Eingangsbuchsen	
Cinchbuchsen	2
LINE-Eingangsbuchsen	
Cinchbuchsen	2
MIC-Eingangsbuchsen	
XLR-/Klinkenbuchse (Ø6,3 mm)	1
Klinkenbuchse (Ø6,3 mm)	1
Koaxiale DIGITAL-Eingangsbuchsen	
Cinchbuchsen	2
MASTER-Ausgangsbuchsen	
XLR-Buchse	1
Cinchbuchse	1
BOOTH-Ausgangsbuchsen	
Klinkenbuchse (Ø6,3 mm)	1
REC-Ausgangsbuchsen	
Cinchbuchse	1
Koaxiale DIGITAL-Ausgangsbuchse	
Cinchbuchse	1
PHONES-Ausgangsbuchse	
Stereo-Klinkenbuchse (Ø6,3 mm)	1

Videoteil

DVD-Eingangsbuchsen	
FBAS-Eingang, Cinchbuchsen	4
VIDEO-Eingangsbuchsen	
FBAS-Eingang, Cinchbuchsen	4
VIDEO EX-Eingangsbuchsen	
FBAS-Eingang, Cinchbuchsen	2
S-VIDEO-Eingangsbuchsen	
S-Videoeingang, S-Videobuchsen	4
MASTER-Ausgangsbuchsen	
Komponentenausgang, BNC-Buchse	1
FBAS-Ausgang, BNC-Buchse	1
Cinchbuchse	1
S-Videoausgang, S-Videobuchse	1
MONITOR-Ausgangsbuchsen	
FBAS-Ausgang, Cinchbuchse	1
S-Videoausgang, S-Videobuchse	1

Sonstige Buchsen

MIDI OUT-Buchse	
5-polige DIN-Buchse	1
USB-Buchse	1
CONTROL-Buchse	
Minibuchsen (Ø3,5 mm)	4

5 Mitgeliefertes Zubehör

Netzkabel	1
Garantiekarte	1
Bedienungsanleitung	

Änderungen der technischen Daten und äußeren Aufmachung bleiben im Sinne der ständigen Produktverbesserung jederzeit vorbehalten.

Veröffentlicht von Pioneer Corporation.
Urheberrechtlich geschützt © 2007 Pioneer Corporation.
Alle Rechte vorbehalten.

Grazie per aver acquistato questo prodotto Pioneer.

Leggere attentamente questo manuale di istruzioni per familiarizzarsi con l'uso dell'apparecchio. Conservare poi il manuale per ogni eventuale futuro riferimento.

I modelli disponibili in alcuni paesi o regioni possono avere la forma della spina del cavo d'alimentazione e della presa ausiliaria di corrente diversa da quella mostrata nelle illustrazioni, ma il loro modo di collegamento e funzionamento è lo stesso.

IMPORTANTE



Il simbolo del lampo con terminale a forma di freccia situato all'interno di un triangolo equilatero serve ad avvisare l'utilizzatore della presenza di una "tensione pericolosa" non isolata nella struttura del prodotto che potrebbe essere di un'intensità tale da provocare scosse elettriche all'utilizzatore.

CAUTION
RISK OF ELECTRIC SHOCK
DO NOT OPEN

ATTENZIONE:
PER EVITARE IL RISCHIO DI SCOSSE ELETTRICHE, NON RIMUOVERE IL COPERCHIO (O IL RETRO). NON CI SONO PARTI INTERNE LA CUI MANUTENZIONE POSSA ESSERE EFFETTUATA DALL'UTENTE. IN CASO DI NECESSITÀ, RIVOLGERSI ESCLUSIVAMENTE A PERSONALE DI SERVIZIO QUALIFICATO.



Il punto esclamativo in un triangolo equilatero serve ad avvisare l'utilizzatore della presenza di importanti istruzioni di funzionamento e manutenzione riportate nel libretto allegato al prodotto.

D3-4-2-1-1_It

ATTENZIONE

Questo apparecchio non è impermeabile. Per prevenire pericoli di incendi o folgorazioni, non posizionare nelle vicinanze di questo apparecchio contenitori pieni di liquidi (quali vasi da fiori, o simili), e non esporre l'apparecchio a sgoccioli, schizzi, pioggia o umidità.

D3-4-2-1-3_A_It

ATTENZIONE

Prima di collegare per la prima volta l'apparecchio alla sorgente di alimentazione leggere attentamente la sezione che segue.

La tensione della sorgente di elettricità differisce da Paese a Paese e da regione a regione. Verificare che la tensione di rete della zona in cui si intende utilizzare l'apparecchio sia quella corretta, come indicato sul pannello posteriore dell'apparecchio stesso (ad es.: 230 V o 120 V).

D3-4-2-1-4_A_It

ATTENZIONE

Per evitare il pericolo di incendi, non posizionare sull'apparecchio dispositivi con fiamme vive (ad esempio una candela accesa, o simili).

D3-4-2-1-7a_A_It

AVVERTENZA PER LA VENTILAZIONE

Installare l'apparecchio avendo cura di lasciare un certo spazio all'intorno dello stesso per consentire una adeguata circolazione dell'aria e migliorare la dispersione del calore (almeno 5 cm sul retro, e 3 cm su ciascuno dei lati).

ATTENZIONE

L'apparecchio è dotato di un certo numero di fessure e di aperture per la ventilazione, allo scopo di garantirne un funzionamento affidabile, e per proteggerlo dal surriscaldamento. Per prevenire possibili pericoli di incendi le aperture non devono mai venire bloccate o coperte con oggetti vari (quali giornali, tovaglie, tende o tendaggi, ecc.), e l'apparecchio non deve essere utilizzato appoggiandolo su tappeti spessi o sul letto.

D3-4-2-1-7b_A_It

Condizioni ambientali di funzionamento

Gamma ideale della temperatura ed umidità dell'ambiente di funzionamento:
da +5 °C a +35 °C, umidità relativa inferiore all'85 % (fessure di ventilazione non bloccate)
Non installare l'apparecchio in luoghi poco ventilati, o in luoghi esposti ad alte umidità o alla diretta luce del sole (o a sorgenti di luce artificiale molto forti).

D3-4-2-1-7c_A_It

Questo prodotto è conforme con la Direttiva Bassa Tensione 2006/95/CE e con la Direttiva EMC 2004/108/CE.

D3-4-2-1-9a_A_It



Se si vuole eliminare questo prodotto, non gettarlo insieme ai rifiuti domestici. Esiste un sistema di raccolta differenziata in conformità alle leggi che richiedono appositi trattamenti, recupero e riciclo.

I privati cittadini dei paesi membri dell'UE, di Svizzera e Norvegia, possono restituire senza alcun costo i loro prodotti elettronici usati ad appositi servizi di raccolta o a un rivenditore (se si desidera acquistarne uno simile).

Per i paesi non citati qui sopra, si prega di prendere contatto con le autorità locali per il corretto metodo di smaltimento.

In questo modo, si è sicuri che il proprio prodotto eliminato subirà il trattamento, il recupero e il riciclo necessari per prevenire gli effetti potenzialmente negativi sull'ambiente e sulla vita dell'uomo.

K058_A_It

Se la spina del cavo di alimentazione di questo apparecchio non si adatta alla presa di corrente alternata di rete nella quale si intende inserire la spina stessa, questa deve essere sostituita con una adatta allo scopo. La sostituzione della spina del cavo di alimentazione deve essere effettuata solamente da personale di servizio qualificato. Dopo la sostituzione, la vecchia spina, tagliata dal cavo di alimentazione, deve essere adeguatamente eliminata per evitare possibili scosse o folgorazioni dovute all'accidentale inserimento della spina stessa in una presa di corrente sotto tensione. Se si pensa di non utilizzare l'apparecchio per un relativamente lungo periodo di tempo (ad esempio, durante una vacanza), staccare la spina del cavo di alimentazione dalla presa di corrente alternata di rete.

D3-4-2-2-1a_A_It

AVVERTENZA

L'interruttore principale (POWER) dell'apparecchio non stacca completamente il flusso di corrente elettrica dalla presa di corrente alternata di rete. Dal momento che il cavo di alimentazione costituisce l'unico dispositivo di distacco dell'apparecchio dalla sorgente di alimentazione, il cavo stesso deve essere staccato dalla presa di corrente alternata di rete per sospendere completamente qualsiasi flusso di corrente. Verificare quindi che l'apparecchio sia stato installato in modo da poter procedere con facilità al distacco del cavo di alimentazione dalla presa di corrente, in caso di necessità. Per prevenire pericoli di incendi, inoltre, il cavo di alimentazione deve essere staccato dalla presa di corrente alternata di rete se si pensa di non utilizzare l'apparecchio per periodi di tempo relativamente lunghi (ad esempio, durante una vacanza).

D3-4-2-2-2a_A_It

AVVERTIMENTO RIGUARDANTE IL FILO DI ALIMENTAZIONE

Prendete sempre il filo di alimentazione per la spina. Non tiratelo mai agendo per il filo stesso e non toccate mai il filo con le mani bagnate, perché questo potrebbe causare cortocircuiti o scosse elettriche. Non collocate l'unità, oppure dei mobili sopra il filo di alimentazione e controllate che lo stesso non sia premuto. Non annodate mai il filo di alimentazione né collegatelo con altri fili. I fili di alimentazione devono essere collocati in tal modo che non saranno calpestati. Un filo di alimentazione danneggiato potrebbe causare incendi o scosse elettriche. Controllate il filo di alimentazione regolarmente. Quando localizzate un eventuale danno, rivolgetevi al più vicino centro assistenza autorizzato della PIONEER oppure al vostro rivenditore per la sostituzione del filo di alimentazione.

S002_It

Installazione dell'SVM-1000 in un rack EIA

I fori delle viti sui due lati del pannello anteriore (all'interno dei pannelli laterali) sono quelli per un rack EIA da 19 pollici.

- Prima di installare questa unità sul rack, rimuovere le 10 viti (5 viti ciascuno sui lati sinistro e destro di questa unità).

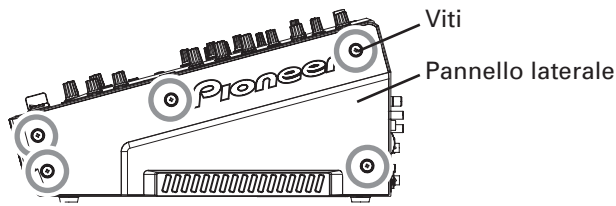

- I fori per l'installazione del rack divengono visibili una volta che si sono tolti i pannelli laterali.
- Fissare l'unità al rack usando viti di dimensioni adatta (le viti non sono in dotazione).
- Nell'installare questa unità su di un rack, fare attenzione a non pizzicarsi le dita.

Note

- Non installare mai questa unità direttamente sopra un amplificatore di potenza, dato che il calore che questo emette la può guastare. Il caricare questa unità direttamente sopra un amplificatore può anche risultare nella ricezione accidentale di trasmissioni radio amatoriali ed altri tipi di interferenza.
- Lasciare almeno 1U (43,7 mm) di spazio fra questo componente e quello che lo sovrasta, in modo da assicurare che i cavi collegati ai connettori di ingresso ed uscita di questa unità ed i vari terminali non tocchino il componente superiore.
- Prima di spedirla, togliere sempre questa unità dal suo rack.
- Se questa unità viene spostata ancora installata nel rack, fare attenzione a che non subisca urti o vibrazioni.

Indice

CONTROLLO DEGLI ACCESSORI	4
AVVERTENZE PER L'USO	4
Posizionamento	4
Pulizia dell'apparecchio	4
Esclusione di responsabilità	4
CARATTERISTICHE	4
NOME DELLE VARIE PARTI E LORO FUNZIONE.....	6
PANNELLO DEL COLLEGAMENTI.....	6
PANNELLO COMANDI.....	7
COLLEGAMENTI.....	10
COLLEGAMENTO DEGLI INGRESSI.....	10
COLLEGAMENTI CON LE USCITE	11
COLLEGAMENTO DI MICROFONI E CUFFIE.....	12
COLLEGAMENTO DEL CAVO DI ALIMENTAZIONE	12
OPERAZIONI DI BASE	13
SCELTA DELLA CURVA DI DISSOLVENZA.....	14
USO DELLA FUNZIONE DI DISSOLVENZA VIDEO.....	15
USO DELLA DISSOLVENZA INCROCIATA VIDEO	15
USO DELL'INTERRUTTORE DEL CANALE VIDEO	15
USO NELLA MODALITÀ SOLO	16
SCHEDE EFFETTI DI MESSAGGIO VIDEOS.....	16
USO DEGLI EFFETTI.....	17
PRODUZIONE DI EFFETTI BEAT.....	17
USO DEGLI EFFETTI TOUCH	19
USO DI EFFETTI TESTUALI TEXT	20
MODIFICA DI TESTI	22
PER VISUALIZZARE/NASCONDERE IL MONITOR PRINCIPALE.....	22
LISTA DEGLI EFFETTI	23

USO DI JPEG VIEWER	31
PRIMA DI USARE JPEG VIEWER	31
IMPOSTAZIONE DELLA VISIONE DI IMMAGINI JPEG	31
LA FUNZIONE DI EQUALIZZAZIONE VIDEO	34
IMPOSTAZIONE DELL'EQUALIZZAZIONE VIDEO	34
ATTIVAZIONE E DISATTIVAZIONE DELL'EQUALIZZATORE.....	34
FUNZIONE DI INIZIO DELLA DISSOLVENZA.....	35
INIZIO DELLA RIPRODUZIONE CROSS FADER E RIPRODUZIONE A RITROSO DA PUNTI DI ATTACCO	35
IMPOSTAZIONE DELL'UTILITY DI PERFORMANCE....	36
IMPOSTAZIONI MIDI	36
SINCRONIZZAZIONE DI SEGNALI AUDIO CON UN SEQUENZIATORE ESTERNO O USO DI INFORMAZIONI DALL'SVM-1000 PER CONTROLLARE UN SEQUENZIATORE ESTERNO.....	36
LISTA CODICI MIDI	37
IMPOSTAZIONE DEL MONITOR DI PERFORMANCE VIDEO... 41	41
IMPOSTAZIONE DELLA LINGUA DELLA TASTIERA	41
IMPOSTAZIONI HARDWARE.....	42
IMPOSTAZIONI MIC.....	42
IMPOSTAZIONI SYSTEM	42
IMPOSTAZIONI MASTER OUT	43
IMPOSTAZIONI LCD	43
IMPOSTAZIONI MONITOR OUT.....	43
IMPOSTAZIONI TOUCH PANEL.....	44
RITORNO ALLE IMPOSTAZIONI PREDEFINITE.....	44
PER FINIRE L'IMPOSTAZIONE HARDWARE.....	44
DIAGNOSTICA	45
CARATTERISTICHE TECNICHE.....	47
DIAGRAMMA A BLOCCHI	48

CONTROLLO DEGLI ACCESSORI

Cavo di alimentazione1
 Scheda di garanzia.....1
 Istruzioni per l'uso

AVVERTENZE PER L'USO

Posizionamento

Installare l'apparecchio in un ambiente ben ventilato, dove non sia esposto ad alte temperature o ad umidità.

- Non installare l'apparecchio in luoghi esposti alla diretta luce del sole, o in prossimità di stufe o termosifoni. Il calore eccessivo può danneggiare il mobiletto dell'apparecchio e i dispositivi interni. L'installazione, inoltre, dell'apparecchio in luoghi umidi o polverosi può risultare in danni o in un cattivo funzionamento dell'apparecchio. Evitare pertanto l'installazione nelle vicinanze di fornelli da cucina, o in luoghi simili, dove l'apparecchio possa trovarsi esposto a fumi oleosi, vapore e calore.
- Se il mixer viene utilizzato dentro un contenitore per il trasporto, o all'interno di una cabina DJ, tenerlo lontano dalle pareti o da altre apparecchiature per consentire una buona dispersione del calore.

Pulizia dell'apparecchio

- Eliminare polvere ed umidità strofinando l'apparecchio con un panno asciutto.
- In caso di sporco molto ostinato, immergere un panno morbido in una soluzione detergente diluita con cinque o sei parti di acqua, strizzarlo bene ed usarlo per strofinare le superfici dell'apparecchio. Non usare assolutamente cere per mobili o detersivi.
- Non utilizzare mai sull'apparecchio, o nelle sue vicinanze, solventi, benzene, spray di insetticidi o altri agenti chimici, che possono causare la corrosione delle superfici dell'apparecchio stesso.

Esclusione di responsabilità

- I termini Microsoft e Windows sono marchi depositati della Microsoft Corporation, depositati negli USA ed in altri paesi. I termini Apple e Mac OS sono marchi di fabbrica della Apple Inc. negli USA ed in altri paesi.
- I font inclusi sono stati sviluppati in parte dalla DynaComware Taiwan Inc.

CARATTERISTICHE

4 canali Synchromix per musica e video

Il messaggio video convenzionale era limitato a due immagini, ma la tecnologia di fusione video di proprietà della Pioneer rende possibile la fusione di fino a quattro canali video e musicali. Dato che il controllo della sincronizzazione permette l'uso della dissolvenza e degli equalizzatori con ciascun canale, è ora possibile una vasta gamma di operazioni nuove pur con la sensazione di usare mixer per DJ convenzionali.

Gli effetti "AV Effects" supportano una vasta gamma di nuovi stili di performance sincronizzando musica e video.

Caratteristica AV Effects che sincronizza effetti musicali e video su di un grande pannello LCD a sfioramento da 11", permettendo l'applicazione di 30 tipi di effetto alla vostra musica ed alle vostre immagini.

- 1 Effetto di tempo AV: Rileva automaticamente il tempo del brano al momento riprodotto ed applica effetti alla musica ed all'immagine a tempo.
- 2 Effetto di tocco AV: Toccando direttamente l'immagine visualizzata sul grande pannello a LCD, gli effetti possono venire applicati direttamente alla musica ed al video in modo più intuitivo.
- 3 Effetti di testo: I messaggi testuali creati in sincronia col tempo rilevato automaticamente possono venire visualizzati insieme ad effetti. I messaggi di testo possono venire digitati o con la tastiera incorporata o con una comune tastiera USB.

"JPEG VIEWER" permette l'uso di immagini memorizzate in un dispositivo esterno durante performance dal vivo.

Si possono scaricare fino a 8 file JPEG su SD card o dispositivi di memoria di massa USB ed usarli come immagine ferma. Applicando effetti o il messaggio con altri video o immagini, ad esempio il nome del DJ o dell'evento, oppure un logo con grafiche, si può aumentare la forza espressiva della performance. Inoltre, i file JPEG possono venire caricati e visualizzati in uno slide show.

Sistema digitali audio/video per suoni ed immagini di alta qualità

1 Sistema digitale con campionamento a 96 kHz/24 bit per un audio di grande qualità

I segnali analogici ricevuti da un lettore per DJ seguono il percorso più breve possibile e vengono digitalizzati usando un convertitore A/D di alta fedeltà con campionamento a 96 kHz/24 bit, garantendo al messaggio digitale una qualità altissima. Il messaggio viene eseguito da un DSP a 32 bit per eliminare ogni degradazione dell'audio, garantendo insieme un filtraggio ideale ed un suono ottimale per un DJ.

Per ottenere la massima risposta possibile, questa unità possiede un telaio di grande rigidità ed una doppia schermatura che sopprimono le vibrazioni indesiderate negative per la qualità del suono, oltre ad una potente sezione di potenza ed altre tecnologie di alta fedeltà, producendo suoni per club chiari e potenti.

2 Sistema digitale video a CI dalle alte prestazioni per immagini di alta qualità

I segnali ricevuti da un ADC dalle alte prestazioni vengono processati da un DSP video dalle alte prestazioni capace di 600 MHz/32 bit/4800 MIPS (Milioni di Istruzioni per Secondo), conservando così la gamma dinamica dell'immagine originale, sopprimendo nel contempo i rumori e producendo immagini di grande fedeltà e qualità. La stessa grande qualità è stata raggiunta per effetti video che normalmente fanno degradare le immagini.

Design e facilità d'uso migliori per una cultura da club nuova

Partendo dal concetto di "un design che affascina", la forma a scatola dei mixer DJ precedenti è stata resa più spigolosa e solida. Grande attenzione è stata data a dettagli del materiale e del design, ad esempio usando un "display di illuminazione" sul pannello posteriore visibile anche da chi sta ballando.

Il pannello di uso enfatizza la convenienza per le performance musicali e video simultanee con una "disposizione con simmetria dei canali" centrata sul pannello LCD a sfioramento da 11".

Disponendo simmetricamente ciascun canale, si sono ottenuti miglioramenti della facilità di uso durante il missaggio di musica e video, così che gli effetti possono venire attivati dinamicamente dal pannello a sfioramento LCD.

Altre funzioni di performance DJ/VJ rese possibili dalla tecnologia digitale

- 1 La funzione "VIDEO TRIM" permette la regolazione della luminosità delle immagini ricevute da ciascun canale.
- 2 La funzione "VIDEO EQUALIZER" assegna parametri come **[RGB]**, **[CONTRAST]**, **[HUE]** e **[SATURATION]** all'equalizzatore, permettendo la sincronizzazione dell'equalizzazione audio e dei controlli video.
- 3 "AV SYNC" permette all'utente di determinare se i controlli audio sono collegati fra loro o regolati separatamente.
- 4 "VIDEO MONITOR SELECTOR" permette all'utente di decidere se l'uscita di monitoraggio video mostra solo il canale master, tutti i canali, il canale master e ciascun canale, l'inversione di missaggio master, ecc.
- 5 "FULLY ASSIGNABLE MIDI" permette il controllo di effecter DJ, applicativi DJ/VJ ed altri componenti esterni.

NOME DELLE VARIE PARTI E LORO FUNZIONE

PANNELLO DEL COLLEGAMENTI

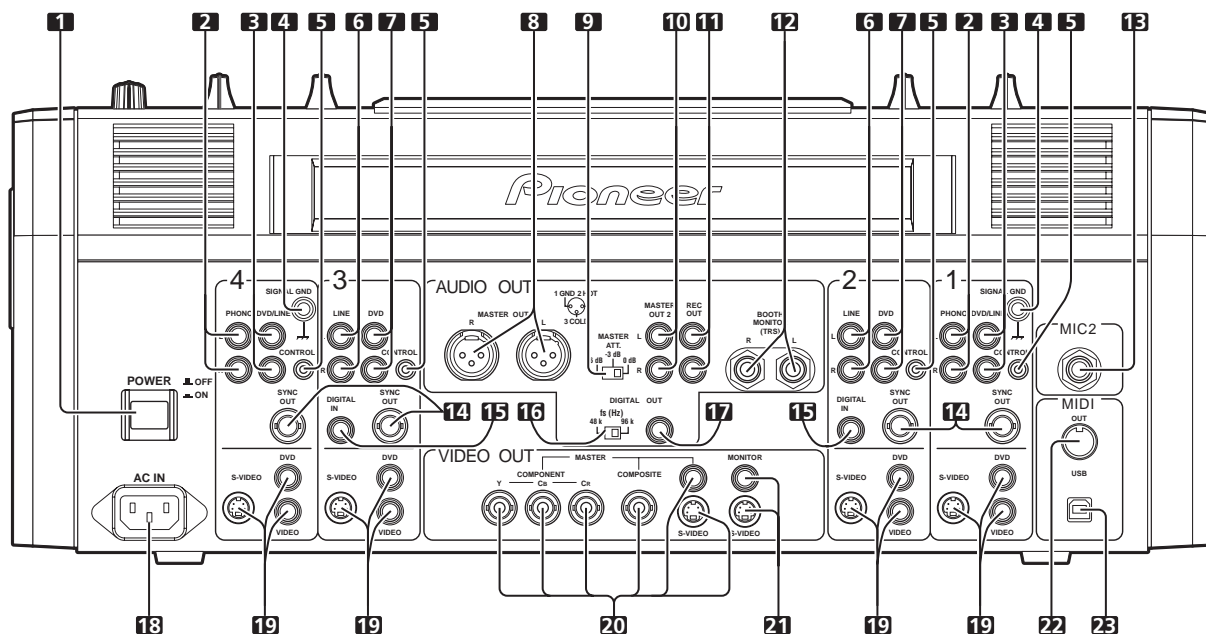

1 Interruttore POWER

2 Connettori di ingresso PHONO

Connettori RCA di ingresso fono (per cartucce MM).
Da non usare come ingressi per segnale di linea.

3 Connettori di ingresso DVD/LINE

Connettori di ingresso audio a livello di linea di tipo RCA.
Da usare per collegare un lettore DVD DJ/VJ o lettore CD DJ o altro componente con uscita a livello di linea.

4 Terminale di messa a terra del segnale (SIGNAL GND)

Collegare il filo di terra da un giradischi analogico.

Questo non è un terminale di messa a terra di sicurezza.

5 Connettore CONTROL

Collegarvi il mini spinotto fono da 3,5 mm di diametro del cavo di controllo di un lettore DVD DJ/VJ o lettore CD DJ.

Quando questo è stato fatto, i controlli del fader di questo mixer possono venire usati per eseguire le funzioni di avvio e ritorno al punto di attacco del lettore DVD DJ/VJ o lettore CD DJ collegato.

6 Connettori di ingresso LINE

Connettori di ingresso audio a livello di linea di tipo RCA.
Da usare per collegare un registratore a cassette o altro componente con ingresso a livello di linea.

7 Connettori di ingresso DVD

Connettori di ingresso audio a livello di linea di tipo RCA.
Da usare per collegare un lettore DVD DJ/VJ o lettore CD DJ o altro componente con uscita a livello di linea.

8 Connettori 1 di uscita dell'audio principale (MASTER OUT 1)
Uscite bilanciate di tipo XLR (maschi).

- Se si usa un cavo con spinotti RCA, gli utenti devono collegare la spina direttamente ai connettori **MASTER OUT 2** senza usare un adattatore XLR/RCA.

Se si usa un adattatore per la spina, il segnale GND può diventare instabile ed in rari casi causare rumore.

9 Selettore attenuatore di uscita dell'audio principale (MASTER ATT.)

Attenua il livello di uscita dell'audio principale 1 e dell'audio principale 2.

L'attenuazione può venire regolata su 0 dB, -3 dB e -6 dB.

10 Connettori 2 di uscita dell'audio principale (MASTER OUT 2)

Uscita di tipo RCA non bilanciata

11 Connettori di uscita per registrazione (REC OUT)

Connettori di uscita RCA per la registrazione.

12 Prese di uscita BOOTH MONITOR (TRS)

Prese di uscita di monitoraggio in cabina di tipo fono da 6,3 mm di diametro

Il livello audio di uscita da questi connettori può venire controllato indipendentemente dalla manopola **BOOTH MONITOR** a prescindere dalla posizione di quella **MASTER LEVEL**. (Dato che l'uscita è TRS, sia le uscite bilanciate che non bilanciate vengono supportate.)

13 Presa di ingresso per microfono 2 (MIC 2)

Da usare per collegare microfoni dotati di spinotti tipo fono.

14 Connettore di uscita del segnale di sincronizzazione (SYNC OUT)

Emette segnale di sincronizzazione video.

Se si usa un lettore DVD DJ/VJ Pioneer (venduto separatamente), il segnale di sincronizzazione aiuta a sopprimere i ritardi fra il segnale video e quello audio.

15 Connettore del segnale d'ingresso (DIGITAL IN)

Connettore di ingresso digitale coassiale di tipo RCA. Da collegare al connettore di uscita digitale coassiale di un lettore DVD DJ/VJ o lettore CD DJ.

- Se la frequenza di campionamento del segnale di uscita cambia, il suono si può interrompere brevemente.

16 Selettore della frequenza di campionamento (fs 48 k/96 k)

Da usare per regolare la frequenza di campionamento dell'uscita digitale sul formato a 96 kHz/24 bit o 48 kHz/24 bit.

Prima di cambiare la posizione di questo selettore, spegnere sempre quest'unità.

17 Connettore del segnale d'uscita (DIGITAL OUT)

Connettore di uscita digitale coassiale di tipo RCA.
Uscita digitale audio master.

18 Ingresso di corrente (AC IN)

Usare il cavo di alimentazione in dotazione per collegarsi ad una presa di corrente alternata di casa.

19 Connettori del segnale d'ingresso (DVD, VIDEO, S-VIDEO)

Connettori d'ingresso per video composto ed S-VIDEO.

NOME DELLE VARIE PARTI E LORO FUNZIONE

20 Connettori di uscita video principale (MASTER: COMPONENT, COMPOSITE, S-VIDEO)

Connettori d'uscita per video component, composito ed S-VIDEO.

21 Connettori di uscita di monitoraggio video (MONITOR, S-VIDEO)

Connettori d'uscita di monitoraggio per video composito ed S-VIDEO.

22 Connettore MIDI OUT

Connettore di uscita di tipo DIN.

Da usare per collegarsi ad altri componenti MIDI.

23 Connettore di uscita MIDI USB

Connettore di uscita di tipo USB-B. Da usare per collegarsi ad un computer.

PANNELLO COMANDI

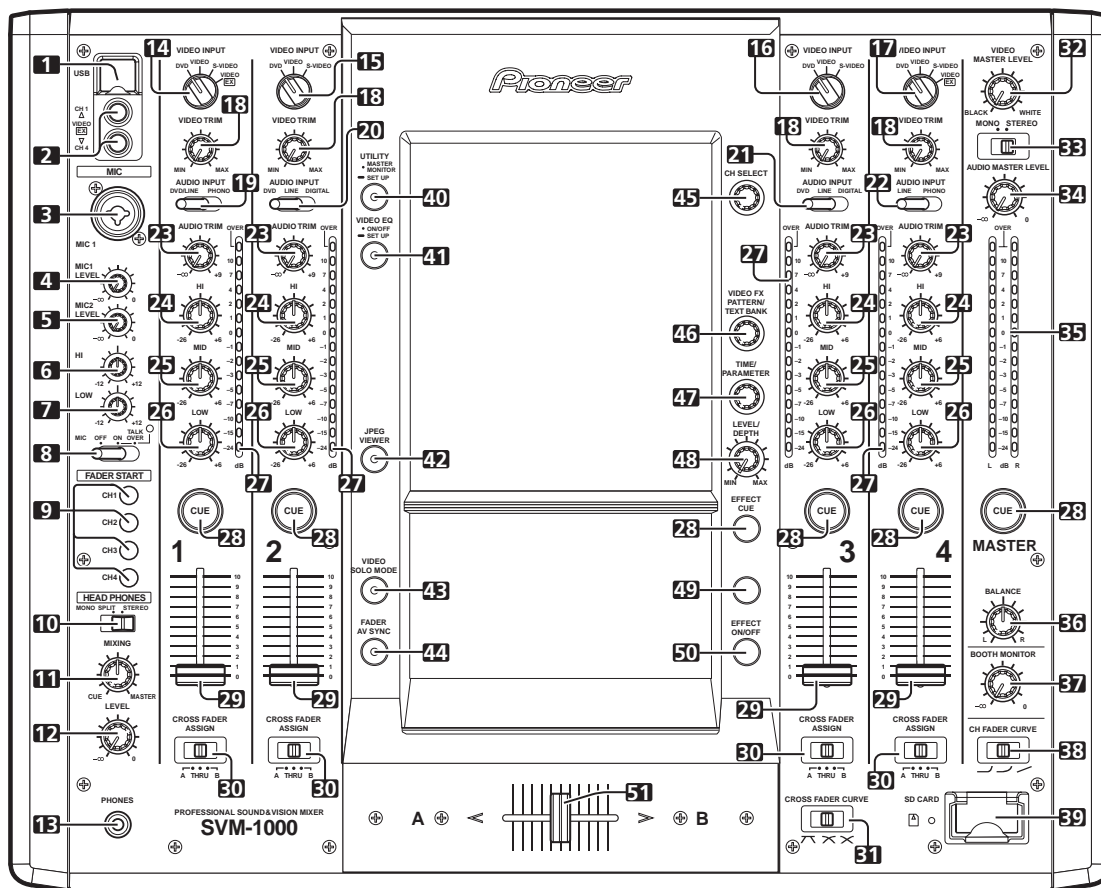

1 Connettore USB

Da usare per collegare una memoria o una tastiera USB.

2 Connettori di ingresso CH1/CH4 (VIDEO EX)

Da usare per ricevere video da una sorgente esterna.

3 Presa di ingresso per microfono 1 (MIC 1)

Collegare un microfono con uno spinotto di tipo XLR o fono.

4 Manopola di controllo del livello del microfono 1 (MIC 1 LEVEL)

Da usare per regolare il volume del microfono 1. (Gamma di regolazione: da $-\infty$ a 0 dB)

5 Manopola di controllo del livello del microfono 2 (MIC 2 LEVEL)

Da usare per regolare il volume del microfono 2. (Gamma di regolazione: da $-\infty$ a 0 dB)

6 Manopola di controllo della gamma alta dell'equalizzatore del microfono (HI)

Da usare per regolare gli acuti (alte frequenze) dei microfoni 1 e 2. (Gamma di regolazione: da -12 dB a $+12$ dB)

7 Manopola di controllo della gamma bassa dell'equalizzatore del microfono (LOW)

Da usare per regolare i bassi (basse frequenze) dei microfoni 1 e 2. (Gamma di regolazione: da -12 dB a $+12$ dB)

8 Selettore della funzione del microfono (MIC)

OFF:

Non viene ricevuto alcun suono dal microfono.

ON:

Il segnale del microfono viene emesso e l'indicatore di funzionamento del microfono si accende.

TALK OVER:

Il segnale del microfono viene emesso e l'indicatore di funzionamento del microfono lampeggia.

Se un segnale audio da -15 dB o più (impostazione predefinita) viene ricevuto dall'ingresso del microfono, la funzione di talkover riduce tutti gli ingressi salvo quella del microfono di 20 dB (impostazione predefinita).

I valori possono venire cambiati con l'impostazione dell'hardware (pag. 42).

- Quando non si usa la funzione TALK OVER, si raccomanda di portare l'interruttore sulla posizione [OFF] o [ON].

9 Pulsante/indicatore FADER START (da CH-1 a CH-4)

Permette di attivare la dissolvenza/il ritorno ai punti di attacco per il canale cui il lettore DVD DJ/VJ o lettore CD DJ è collegato. Il pulsante si illumina se si trova su ON. Se attivata, l'operazione differisce a seconda della regolazione dell'interruttore **CROSS FADER ASSIGN**.

- Se **CROSS FADER ASSIGN** si trova su [A] o [B] il funzionamento del pulsante **FADER START** è legato all'operazione di dissolvenza incrociata (e non legato alla dissolvenza dei canali).
- Se **CROSS FADER ASSIGN** si trova su [THRU], il funzionamento del pulsante **FADER START** è legato al funzionamento della dissolvenza dei canali (e non a quello della dissolvenza incrociata).

10 Interruttore di uscita HEADPHONES (MONO SPLIT/STEREO) MONO SPLIT:

La sorgente audio scelta con il pulsante della cuffia **CUE** viene mandata al canale sinistro, e l'audio principale a quello destro (solo se [MASTER] viene scelto col pulsante della cuffia **CUE**).

STEREO:

La sorgente audio scelto col pulsante della cuffia **CUE** viene riprodotta in stereo.

11 Manopola HEADPHONES MIXING

Se girata in senso orario (verso [MASTER]), l'audio principale in uscita viene riprodotto in cuffia (solo se [MASTER] è stato scelto con il pulsante **CUE** della cuffia); se girata in senso antiorario (verso [CUE]), l'uscita delle cuffie diviene una miscela del monitoraggio degli effetti e del canale scelto con il pulsante **CUE** della cuffia.

12 Manopola di regolazione HEADPHONES LEVEL

Regola il volume di uscita presso il connettore della cuffia. (Gamma di regolazione: Da $-\infty$ a 0 dB)

13 Presa per cuffia (PHONES)

14 Selettore VIDEO INPUT del canale 1

Da impostare su [DVD], [VIDEO], [S-VIDEO] o [VIDEO EX] a seconda del segnale in ingresso.

15 Selettore VIDEO INPUT del canale 2

Da impostare su [DVD], [VIDEO] o [S-VIDEO] a seconda del segnale in ingresso.

16 Selettore VIDEO INPUT del canale 3

Da impostare su [DVD], [VIDEO] o [S-VIDEO] a seconda del segnale in ingresso.

17 Selettore VIDEO INPUT del canale 4

Da impostare su [DVD], [VIDEO], [S-VIDEO] o [VIDEO EX] a seconda del segnale in ingresso.

18 Manopola VIDEO TRIM

Da usare per regolare il livello del segnale video in ingresso per ciascun canale.

- Se girata in senso antiorario, la luminanza diminuisce, producendo alla fine uno schermo nero.
- Se girata in senso orario, la luminanza aumenta, producendo alla fine uno schermo bianco.
- Nella posizione centrale, la luminanza è neutrale (stesso livello trovato in ingresso).

19 Selettore AUDIO INPUT del canale 1

DVD/LINE:

Da usare per scegliere i connettori d'ingresso **DVD/LINE** (ingresso analogico da giradischi a livello di linea).

PHONO:

Da usare per scegliere i connettori d'ingresso **PHONO** (ingresso da giradischi).

20 Selettore AUDIO INPUT del canale 2

DVD:

Da usare per scegliere gli ingressi **DVD**.

LINE:

Da usare per scegliere i connettori d'ingresso **LINE** (ingresso analogico da giradischi a livello di linea).

DIGITAL:

Da usare per scegliere l'ingresso **DIGITAL**.

21 Selettore AUDIO INPUT del canale 3

DVD:

Da usare per scegliere gli ingressi **DVD**.

LINE:

Da usare per scegliere i connettori d'ingresso **LINE** (ingresso analogico da giradischi a livello di linea).

DIGITAL:

Da usare per scegliere l'ingresso **DIGITAL**.

22 Selettore AUDIO INPUT del canale 4

DVD/LINE:

Da usare per scegliere i connettori d'ingresso **DVD/LINE** (ingresso analogico da giradischi a livello di linea).

PHONO:

Da usare per scegliere i connettori d'ingresso **PHONO** (ingresso da giradischi).

23 Manopola AUDIO TRIM

Da usare per regolare il livello del segnale audio in ingresso per ciascun canale. (Gamma di regolazione: da $-\infty$ a +9 dB, la posizione intermedia è di circa 0 dB)

24 Manopola di controllo della gamma alta dell'equalizzatore dei canali (HI)

Da usare per regolare gli acuti (alte frequenze) di ciascun canale. È anche possibile assegnare parametri video. Per quanto riguarda i parametri video, vedere pag. 34. (Gamma di regolazione: da -26 dB a +6 dB)

25 Manopola di controllo della gamma dei medi dell'equalizzatore dei canali (MID)

Da usare per regolare i medi (medie frequenze) di ciascun canale. È anche possibile assegnare parametri video. Per quanto riguarda i parametri video, vedere pag. 34. (Gamma di regolazione: da -26 dB a +6 dB)

26 Manopola di controllo della gamma bassa dell'equalizzatore dei canali (LOW)

Da usare per regolare i bassi (basse frequenze) di ciascun canale. È anche possibile assegnare parametri video. Per quanto riguarda i parametri video, vedere pag. 34. (Gamma di regolazione: da -26 dB a +6 dB)

27 Indicatore del livello dei canali

Visualizza il livello attuale di ciascun canale, mantenendo i picchi per due secondi.

28 Pulsanti/indicatori CUE della cuffia

Questi pulsanti vengono usati per scegliere fra le posizioni da **1** a **4**, **MASTER**, o **EFFECT CUE** per permettere di monitorare la sorgente desiderata in cuffia. Se più pulsanti vengono premuti contemporaneamente, le sorgenti di segnale audio scelte vengono missate. Premere il pulsante un'altra volta per cancellare la sorgente scelta. I pulsanti non scelti sono poco luminosi, mentre quelli delle sorgenti scelte sono molto luminosi.

29 Leva del fader dei canali

Da usare per regolare il volume ed il livello video di ciascun canale. (Gamma di regolazione: da $-\infty$ a 0 dB)

L'uscita è in accordo con la curva di dissolvenza dei canali scelta con l'interruttore **CH FADER CURVE**.

30 Interruttore CROSS FADER ASSIGN

Questo interruttore assegna l'uscita di ciascun canale o al lato destro o al lato sinistro della dissolvenza incrociata. Se più canali vengono assegnati allo stesso lato, il risultato è la fusione dei vari canali.

A:

Il canale scelto viene assegnato al lato [A] (sinistro) della dissolvenza incrociata.

THRU:

L'uscita della dissolvenza dei canali viene mandata all'uscita principale senza passare per la dissolvenza incrociata.

B:

Il canale scelto viene assegnato al lato [B] (destra) della dissolvenza incrociata.

31 Interruttore CROSS FADER CURVE

Questo interruttore permette all'utente di scegliere uno di tre tipi di curva di risposta della dissolvenza incrociata.

- Nell'impostazione a sinistra, la curva produce un aumento rapido del segnale. Non appena la leva della dissolvenza incrociata lascia il lato [A], viene prodotto il suono del canale [B].
- Nell'impostazione a destra, la curva produce un aumento costante e neutrale nel corso della dissolvenza incrociata.
- Nella posizione intermedia, viene prodotta una curva intermedia a metà fra le due viste.

32 Manopola del livello di uscita video principale (VIDEO MASTER LEVEL)

Regola il livello della luminanza di uscita del video principale.

33 Selettore di uscita principale MONO/STEREO

Se si trova su [MONO], l'uscita audio principale è mono ed include i due canali sinistro e destro.

34 Manopola del livello di uscita audio principale (AUDIO MASTER LEVEL)

Da usare per regolare il livello di uscita principale. (Gamma di regolazione: da $-\infty$ a 0 dB)

L'uscita principale è la somma dei canali audio impostati su [THRU] con l'interruttore **CROSS FADER ASSIGN**; del segnale passato per la dissolvenza incrociata; e dei segnali dai microfoni 1 e 2.

35 Indicatori del livello principale (MASTER L, R)

Questi indicatori a segmenti visualizzano il livello di uscita audio dei canali sinistro ed destro. Gli indicatori possiedono una funzione di mantenimento del livello di picco per due secondi.

36 Manopola del bilanciamento principale (BALANCE)

Da usare per regolare il bilanciamento dei canali L/R per l'uscita audio principale, l'uscita di monitoraggio in cabina, l'uscita di registrazione e l'uscita digitale.

37 Manopola di controllo BOOTH MONITOR

Questa manopola viene usata per regolare il volume di uscita del monitoraggio in cabina.

Il volume può venire regolato indipendentemente dal livello di volume principale. (Gamma di regolazione: da $-\infty$ a 0 dB)

38 Interruttore della curva della dissolvenza dei canali (CH FADER CURVE)

Questo interruttore permette all'utente di scegliere uno di tre tipi di curva di risposta della dissolvenza dei canali.

Quest'impostazione viene applicata in misura uguale ai canali da 1 a 4.

- Nell'impostazione a sinistra, la curva produce un aumento rapido mano a mano che la dissolvenza dei canali si avvicina alla posizione più distante.
- Nell'impostazione a destra, la curva produce un aumento costante e neutrale nel corso della dissolvenza del canale.
- Nella posizione intermedia, viene prodotta una curva intermedia a metà fra le due viste.

39 Slot per SD CARD

Inserire una SD card contenente immagini JPEG.

40 Pulsante UTILITY (MASTER MONITOR, SET UP)

Da usare per attivare o disattivare il monitor principale.

Tenere il pulsante premuto per visualizzare la schermata dell'utility di impostazione.

L'indicatore si illumina quando il monitor principale visualizza qualcosa. L'indicatore lampeggia quando viene visualizzata la schermata di impostazione.

41 Pulsante VIDEO EQ (ON/OFF, SET UP)

Da usare per attivare o disattivare l'equalizzatore video. Tenere il pulsante premuto per visualizzare la schermata di impostazione dell'equalizzatore.

L'indicatore è illuminato a funzione attivata e lampeggia nello schermo di impostazione.

42 Pulsante JPEG VIEWER

L'indicatore si accende in modalità di visione di immagini JPEG.

43 Pulsante VIDEO SOLO MODE

Da usare per attivare o disattivare la modalità video solo. Se la modalità video solo è attivata, l'indicatore lampeggia.

44 Pulsante di sincronizzazione di sincronizzazione della dissolvenza AV (FADER AV SYNC)

Da usare per determinare se il video processato dalla modalità di messaggio video è collegato all'audio.

L'indicatore si illumina se il collegamento viene fatto.

45 Manopola di selezione degli effetti dei canali (CH SELECT)

Da usare per scegliere il canale cui applicare gli effetti. Se si sceglie [MIC], gli effetti vengono applicati sia al microfono 1 che a quello 2.

46 Manopola VIDEO FX PATTERN/TEXT BANK

Da usare per scegliere gli effetti video, i pattern di effetto video ed i banchi dei testi.

47 Manopola del parametro di effetto 1 (TIME/PARAMETER)

Regola il parametro dell'effetto scelto.

- Se questa manopola viene girata mentre il pulsante **TAP** è premuto, il valore BPM può venire impostato manualmente.

48 Manopola dell'effetto di parametro 2 (LEVEL/DEPTH)

Regola i parametri quantitativi dell'effetto scelto.

49 Pulsante TAP

Il valore BPM viene calcolato dagli intervalli fra una pressione e l'altra del pulsante **TAP**.

50 Pulsante/indicatore di effetto (EFFECT ON/OFF)

Attiva o disattiva l'effetto scelto.

Ad unità accesa, questo pulsante si illumina (l'impostazione predefinita è di effetto disattivato) Se un effetto è attivato (ON), il pulsante lampeggia.

51 Leva della dissolvenza incrociata (A/B)

Emette l'audio e il video assegnati a [A] e [B] a seconda dell'impostazione dell'interruttore **CROSS FADER ASSIGN** ed è soggetta alla curva di dissolvenza incrociata scelta con l'interruttore **CROSS FADER CURVE**.

COLLEGAMENTI

Prima di fare o modificare collegamenti, spegnere sempre quest'unità e scollegare la presa di corrente.

COLLEGAMENTO DEGLI INGRESSI

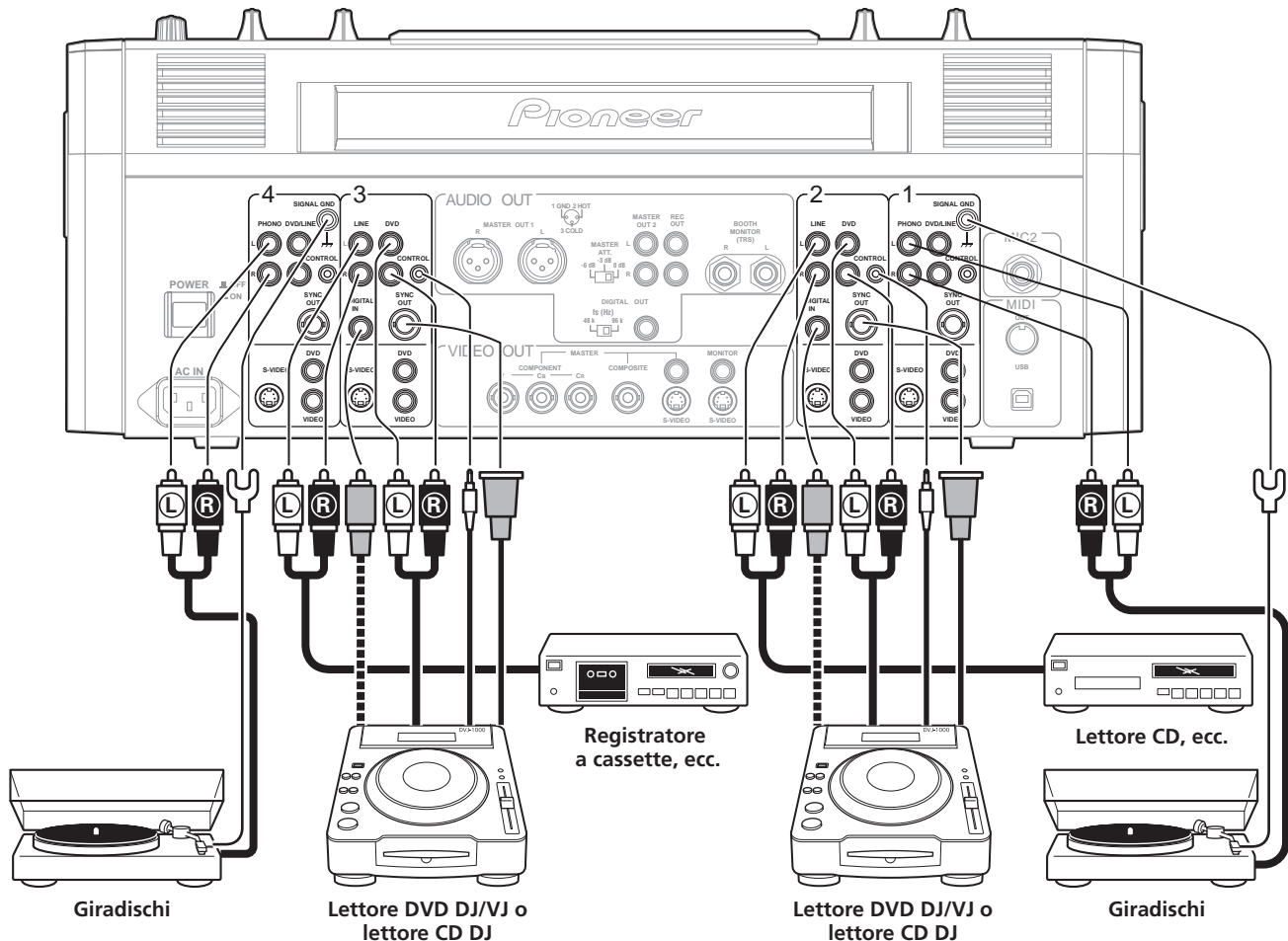

Lettori DVD DJ/VJ o lettori CD DJ Pioneer

Collegamento di cavi audio

Collegare i connettori di uscita audio di un lettore DVD DJ/VJ o CD DJ al connettore d'ingresso **DVD**, **DVD/LINE** o **LINE** e quindi collegare il cavo di controllo al connettore **CONTROL** dello stesso canale.

Portare il selettore **AUDIO INPUT** del canale collegato (del pannello superiore di questa unità) su **[DVD]**, **[LINE]**, o **[DVD/LINE]** a seconda dei connettori di ingresso scelti.

Nello stabilire un collegamento digitale, collegare il connettore di uscita digitale coassiale del lettore DVD DJ/VJ o lettore CD DJ al connettore **DIGITAL IN** del canale 2 o 3 di questo mixer.

Collegamento dei cavi video

Collegare i connettori di uscita video di un lettore DVD DJ/VJ o lettore CD DJ ai connettori di ingresso video di questa unità, poi collegare un cavo del segnale di sincronizzazione (da acquistarsi separatamente) al connettore di uscita del segnale di sincronizzazione. Portare il selettore **VIDEO INPUT** del canale collegato (del pannello superiore di questa unità) su **[DVD]**, **[VIDEO]**, o **[S-VIDEO]** a seconda dei connettori di ingresso scelti.

Collegamento di un giradischi

Collegare i cavi di uscita audio di un giradischi ai connettori **PHONO** Channel 1 o 4 di questa unità, poi regolare il selettore **AUDIO INPUT** del canale collegato (sul pannello superiore di questa unità) su **[PHONO]**. L'ingresso **PHONO** di questa unità supporta cartucce MM.

Collegare il filo di messa a terra di un giradischi analogico al terminale **SIGNAL GND** dell'SVM-1000.

- Tener presente che i canali 2 e 3 non possiedono alcun connettore di ingresso **PHONO**.

Collegamento di altri dispositivi di uscita a livello di linea

Per fare uso di un registratore a cassette o di un normale lettore CD, collegarne i connettori di uscita audio a uno dei connettori di ingresso **LINE** dell'SVM-1000 (canali da 1 a 4).

COLLEGAMENTI CON LE USCITE

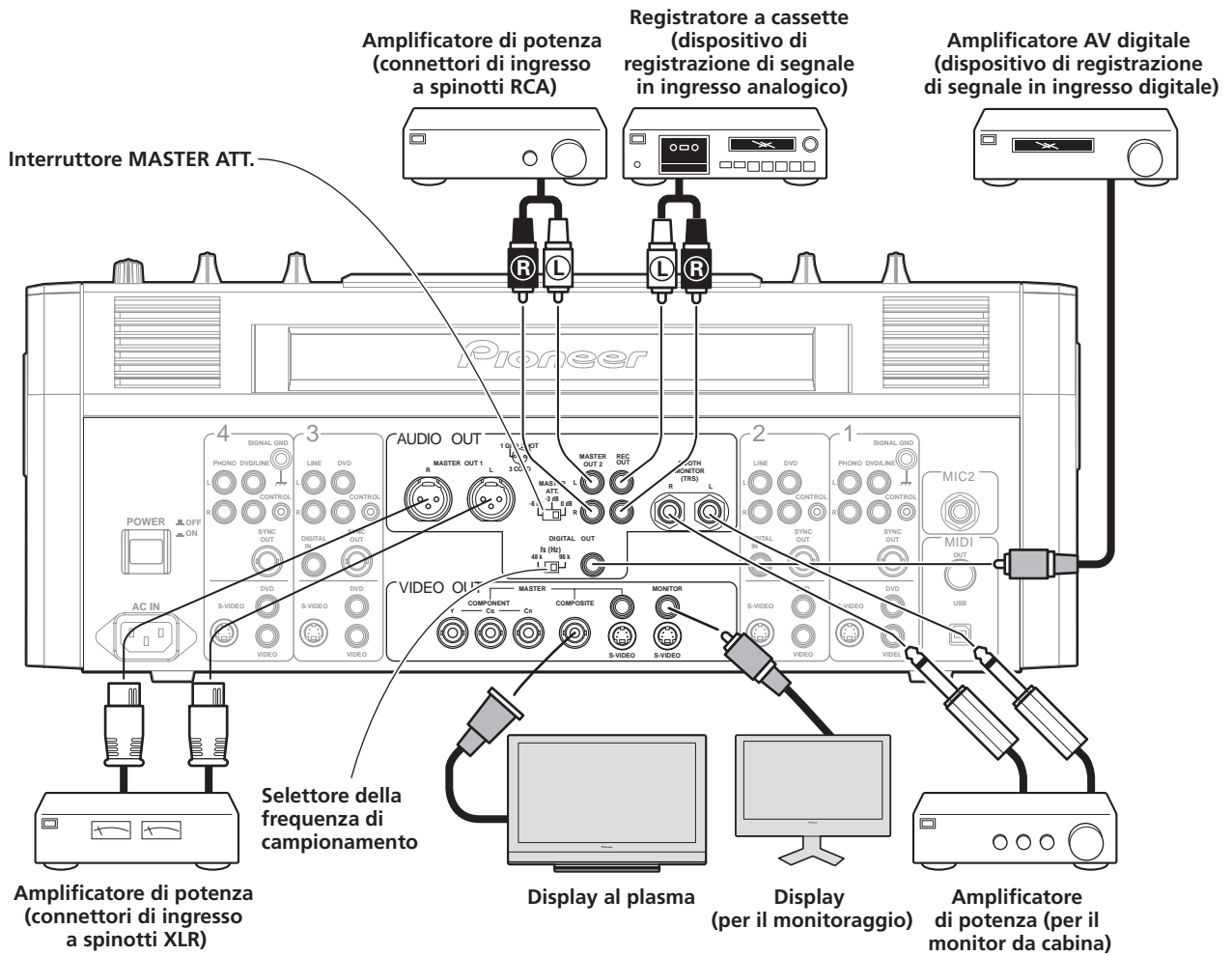

Uscita audio master

Quest'unità possiede un'uscita bilanciata **MASTER OUT 1** (che supporta spinotti XLR), ed un'uscita non bilanciata **MASTER OUT 2** (che supporta spinotti RCA). Usando l'interruttore **MASTER ATT.**, regolare il livello di uscita in modo adatto alla sensibilità d'ingresso dell'amplificatore di potenza usato. Se il selettore **MONO/STEREO** del pannello comandi viene portato su **[MONO]**, l'uscita principale è monoaurale e include il segnale dei due canali sinistro e destro.

Uscita di monitoraggio in cabina

Uscita TRS per spinotti da 6.3 mm di diametro. Il volume audio di quest'uscita è controllato dalla manopola **BOOTH MONITOR** indipendentemente dall'impostazione del livello di uscita principale.

Uscite di registrazione

Queste sono uscite per la registrazione che supportano spinotti RCA.

Uscita digitale

Questo è un connettore di uscita digitale coassiale che supporta prese RCA. La frequenza di campionamento può venire regolata sul formato 96 kHz/24 bit o 48 kHz/24 bit a seconda del dispositivo cui si è collegati.

Prima di cambiare la posizione di questo selettore, spegnere sempre quest'unità.

Uscita video master

Supporta segnale video component, video composito (connettori RCA, BNC) e S-VIDEO.

Uscita video

Supporta segnale video composito e S-VIDEO.

COLLEGAMENTO DI MICROFONI E CUFFIE

Microfoni

Un microfono con spinotto di tipo XLR o da 6,3 mm di diametro può venire collegato al connettore **MIC 1** del pannello comandi (superiore).

La presa **MIC 2** del pannello collegamenti (posteriore) può venire usata per collegare un microfono dotato di spinotti fono da 6,3 mm di diametro.

- Se si usa un microfono, portare l'interruttore **MIC** del pannello comandi su **[ON]** o **[TALK OVER]**, e regolare la manopola **LEVEL** come necessario.

Se non si usa un microfono, portare **MIC** su **[OFF]** e girare la manopola **LEVEL** del tutto in senso antiorario sul lato $[-\infty]$.

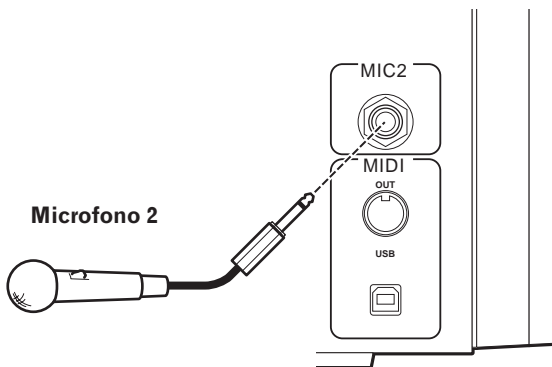
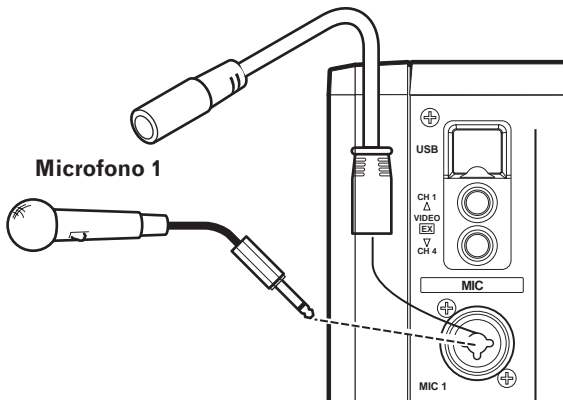

Cuffie

La presa **PHONES** del pannello comandi (superiore) può venire usata per collegare cuffie stereo con spinotto fono da 6,3 mm di diametro.

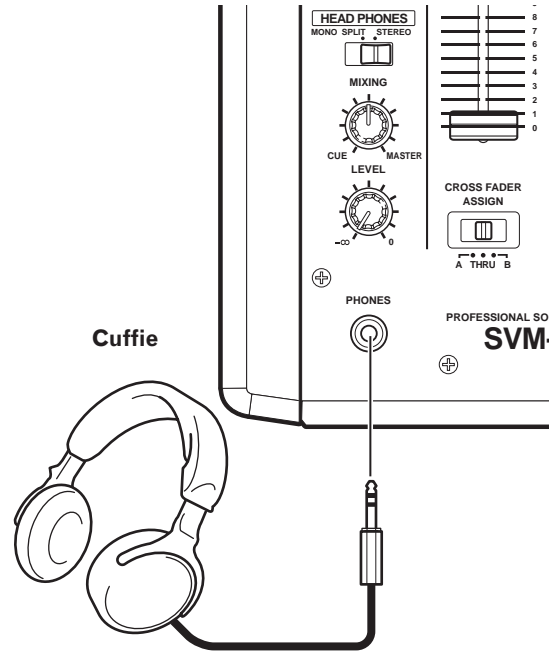

Connettore video per unità esterne

I connettori **CH1/CH4** del pannello comandi (superiore) permettono il collegamento di una videocamera, di un lettore DVD o di un altro dispositivo video.

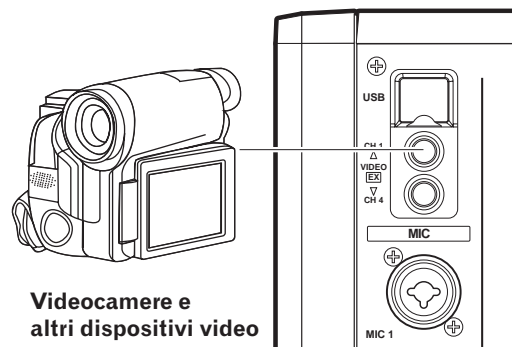

COLLEGAMENTO DEL CAVO DI ALIMENTAZIONE

Collegare il cavo di alimentazione per ultimo.

Quando tutti i collegamenti sono completi, collegare un'estremità del cavo di alimentazione in dotazione alla presa di c.a. del pannello posteriore e l'altra estremità ad una presa di c.a. di casa, oppure ad una presa di corrente asservita di un amplificatore. Fare uso esclusivamente del cavo di alimentazione in dotazione.

OPERAZIONI DI BASE

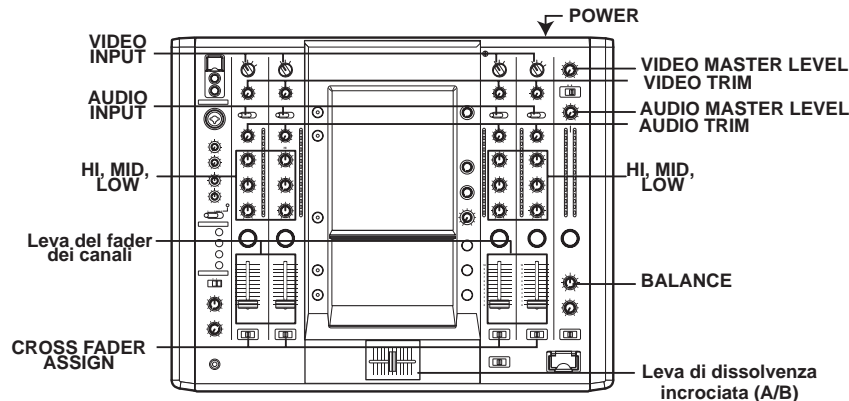

- 1 Portare l'interruttore POWER del pannello posteriore su [ON].
- 2 Portare l'interruttore AUDIO INPUT del canale desiderato sulla posizione del componente collegato.
 - Se si usa l'ingresso DVD, scegliere [DVD].
 - Se si usa l'ingresso LINE, scegliere [LINE].
 - Se si usa l'ingresso DVD/LINE, scegliere [DVD/LINE].
 - Se si usa l'ingresso DIGITAL, scegliere [DIGITAL].
 - Se si usa l'ingresso PHONO, scegliere [PHONO].
- 3 Scegliere l'ingresso video desiderato con l'interruttore VIDEO INPUT del canale scelto.
- 4 Usare la manopola AUDIO TRIM per regolare il livello di ingresso di ciascun canale.
- 5 Usare la manopola VIDEO TRIM per regolare il livello di ingresso di ciascun canale.
- 6 Usare le manopole di equalizzazione dei canali (HI, MID, LOW) per regolare i toni.
- 7 Usare la leva della dissolvenza dei canali per regolare il volume del canale scelto.
- 8 Per usare la dissolvenza incrociata con il canale scelto, impostare CROSS FADER ASSIGN sul canale di dissolvenza incrociata A o B ed azionare la leva della dissolvenza incrociata (A/B).
 - Se non si usa la dissolvenza, impostare il comando CROSS FADER ASSIGN su [THRU].
- 9 Usare la manopola AUDIO MASTER LEVEL per regolare il volume audio generale.
- 10 Usare la manopola VIDEO MASTER LEVEL per regolare il livello generale della luminosità.
- 11 Usare la manopola BALANCE per regolare il bilanciamento del suono fra destra e sinistra.

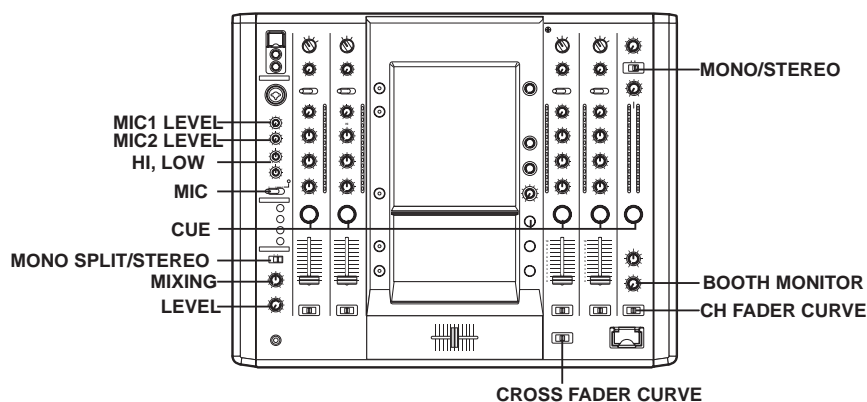

Scelta della modalità Stereo o Mono

Se l'interruttore **MONO/STEREO** si trova su **[MONO]**, l'uscita audio principale diviene una combinazione monofonica dei canali L+R.

Ingresso del microfono

1 Per usare un microfono, portare l'interruttore MIC su **[ON]** o **[TALK OVER]**.

Se regolato su **[TALK OVER]**, ogni volta che viene ricevuto un suono da -15 dB (impostazione predefinita) o più, tutte le sorgenti di segnale che non siano il microfono vengono attenuate di 20 dB (impostazione predefinita). Questi valori predefiniti possono venire cambiati nelle impostazioni dell'hardware (pag. 42).

2 Usare la manopola **MIC 1 LEVEL** per regolare il volume di MIC 1 e quella **MIC 2 LEVEL** per regolare il volume del suono MIC 2.

3 Usare le manopole di equalizzazione del microfono (**HI, LOW**) per regolare i toni del suono del microfono.

- La funzione di equalizzazione del microfono funziona simultaneamente per il microfono 1 e 2.

Uscita di monitoraggio in cabina

1 Usare la manopola del livello **BOOTH MONITOR** per regolare il volume del suono.

- La manopola del livello **BOOTH MONITOR** può venire usata per regolare il volume indipendentemente dalla manopola **AUDIO MASTER LEVEL**.
- Usare le impostazioni dell'hardware (pag. 42) per determinare se i suoni del microfono devono venire emessi dal monitor in cabina.

Uscita delle cuffie

1 Usare i pulsanti della cuffia **CUE** (canali da 1 a 4, **MASTER, EFFECT CUE**) per scegliere la sorgente.

- Il pulsante **CUE** scelto si illumina di luce intensa.

2 Regolare l'interruttore **HEADPHONES (MONO SPLIT/STEREO)**.

- Se si trova su **[MONO SPLIT]**, il suono scelto col pulsante della cuffia **CUE** viene emesso solo dal canale sinistro, ed il segnale audio principale viene emesso dal canale destro (solo se il pulsante **MASTER CUE** si trova su ON).
- Se si sceglie la posizione **[STEREO]**, il suono scelto col pulsante **CUE** della cuffia viene emesso in stereo.

3 Se **[MONO SPLIT]** viene scelto, usare la manopola **HEADPHONES MIXING** per regolare il bilanciamento fra il canale sinistro (suono scelto col pulsante **CUE** della cuffia), ed il canale destro (suono principale).

- Se **HEADPHONES MIXING** viene girata in senso orario (verso **[MASTER]**), l'uscita principale (solo quando il pulsante **MASTER CUE** è su ON) aumenta; se viene girata in senso antiorario (verso **[CUE]**), il suono scelto con il pulsante **CUE** della cuffia aumenta.

4 Usare la manopola **HEADPHONES LEVEL** per regolare il volume del suono in cuffia.

SCelta della curva di dissolvenza

Il tipo di cambiamento di volume durante la dissolvenza può venire scelto fra tre tipi diversi.

Usare il comando **CH FADER CURVE** per scegliere la curva di dissolvenza desiderata.

- Nell'impostazione a sinistra, la curva produce un aumento rapido mano a mano che la dissolvenza dei canali si avvicina alla posizione più distante.
- Nell'impostazione a destra, la curva produce un aumento costante e neutrale nel corso della dissolvenza del canale.
- Nella posizione intermedia, viene prodotta una curva intermedia a metà fra le due viste.
- Questa impostazione vale per tutti i canali 1 a 4.

Usare il comando **CROSS FADER CURVE** per scegliere la curva di dissolvenza incrociata.

- Nell'impostazione a sinistra, la curva produce un aumento rapido del segnale. Non appena la leva della dissolvenza incrociata lascia il lato **[A]**, viene prodotto il suono del canale **[B]**.
- Nell'impostazione a destra, la curva produce un aumento costante e neutrale nel corso della dissolvenza incrociata.
- Nella posizione intermedia, viene prodotta una curva intermedia a metà fra le due viste.
- Questa impostazione produce effetti di curva uguali sui due lati A e B.

USO DELLA FUNZIONE DI DISSOLVENZA VIDEO

La funzione di dissolvenza video include una funzione di dissolvenza incrociata ed una funzione di commutazione dei canali.

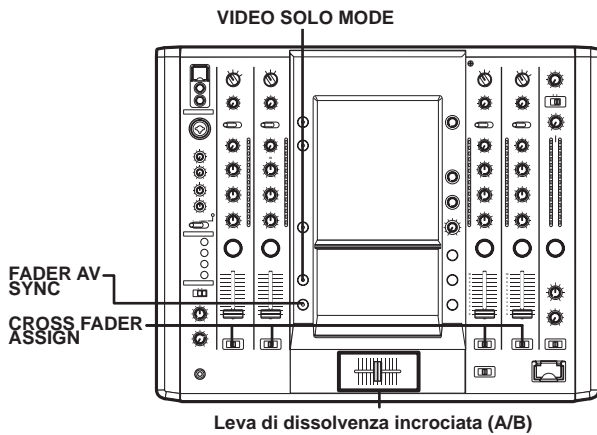

Leva di dissolvenza incrociata (A/B)

USO DELLA DISSOLVENZA INCROCIATA VIDEO

La dissolvenza incrociata video viene usata per manipolare immagini video.

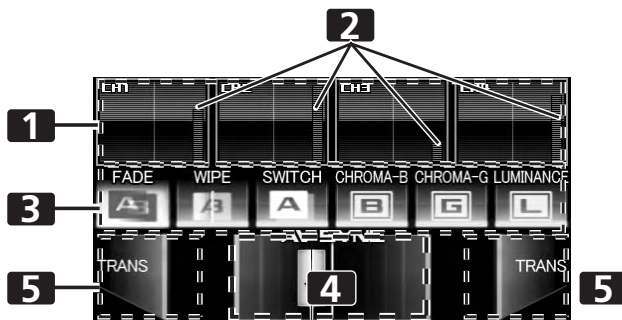

1	Monitor dei canali / Interruttore dei canali video	Controlla i video di ciascun canale in ingresso (da 1 a 4). Toccare il monitor dei canali per attivare o disattivare l'uscita video di ciascun canale.
2	Livello video	Indica il livello di uscita video. È rosso se FADER AV SYNC è attivato, e verde se FADER AV SYNC è disattivato.
3	Pulsante di effetto di messaggio video	Scegliere gli effetti da applicare alla dissolvenza incrociata video.
4	Dissolvenza incrociata	Dissolvenza incrociata video
5	Pulsante di trasferimento [TRANS]	Il video sul lato toccato viene emesso solo se il pulsante rimane premuto.

1 Usare l'interruttore CROSS FADER ASSIGN per scegliere il canale A o canale B di dissolvenza incrociata.

- Durante l'assegnazione al canale [A], il bordo del monitor di anteprima dei canali appare blu; durante l'assegnazione al canale [B], il bordo del monitor di anteprima dei canali appare rosso. Durante l'assegnazione a [THRU], il bordo appare grigio.
- Se si assegna un'immagine JPEG, il tag del monitor dei canali visualizzato è [JPEG].

2 Toccare un pulsante di messaggio video per scegliere un effetto video.

- Il pulsante scelto è illuminato e viene visualizzata un'animazione.
- Per quanto riguarda i vari effetti, consultare pag. 16.

3 Azionare la dissolvenza incrociata video.

- Il video cambia non appena vengono applicati gli effetti video.
- Se FADER AV SYNC è acceso, [AV SYNC] viene visualizzato nella schermata di dissolvenza video incrociata, mentre questa opera in sincronizzazione con la dissolvenza incrociata. Fintanto che si tocca la schermata di dissolvenza video incrociata si può manipolare il video. Lasciare andare per tornare alla posizione della dissolvenza incrociata.
- Se FADER AV SYNC è disattivato, [AV SYNC] non viene visualizzato, e la dissolvenza incrociata e la dissolvenza video incrociata possono venire controllate indipendentemente.
- Se il pulsante [TRANS] viene toccato, il video toccato viene emesso fintanto che il pulsante è premuto.
- Se tutte le assegnazioni di dissolvenza incrociata sono su [THRU], la dissolvenza video incrociata ed il pulsante [TRANS] appaiono grigi e, se viene fatta un'assegnazione i pulsanti funzionano come pulsanti [TRANS] di dissolvenza video incrociata, con il lato [A] visualizzato in blu e quello [B] visualizzato in rosso.

USO DELL'INTERRUTTORE DEL CANALE VIDEO

L'interruttore del canale video attiva e disattiva l'ingresso video quando il monitor dei canali viene toccato.

1 Toccare il monitor dei canali

- Il video può venire cambiato.
- Se FADER AV SYNC è attivato, il livello video appare rosso ed i video possono venire manipolati toccando il monitor dei canali. Se l'interruttore viene lasciato andare, lo status delle uscite diviene uguale a quello della dissolvenza dei canali.
- Se FADER AV SYNC è disattivato, il livello video appare verde e la dissolvenza dei canali e l'interruttore del canale video possono venire azionati indipendentemente.

USO DELLA FUNZIONE DI DISSOLVENZA VIDEO

USO NELLA MODALITÀ SOLO

A modalità solo attivata, il bordo del monitor di anteprima del canale scelto diviene bianco ed il video del canale toccato può venire emesso indipendentemente. La commutazione può venire usata per cambiare video.

Attivando e disattivando il pulsante **FADER AV SYNC** si rendono possibili varie funzioni.

All'accensione, la modalità solo è sempre disattivata.

Se la modalità solo è attivata, l'indicatore della modalità solo lampeggia.

Modalità solo attivata

Se **FADER AV SYNC** è attivato

- Toccando il monitor dei canali si emette indipendentemente il video del canale scelto.
- L'immagine video cambia contemporaneamente al momento dell'uso della dissolvenza dei canali.

Se **FADER AV SYNC** è disattivato

- Toccando il monitor dei canali, il video toccato viene emesso indipendentemente.

Portando **FADER AV SYNC** da ON a OFF, la posizione della dissolvenza di canale originale viene mantenuta fino a che il monitor dei canali viene toccato di nuovo.

L'uso della dissolvenza incrociata video e del pulsante **[TRANS]** non sono supportati in modalità SOLO.

SCHEDA EFFETTI DI MISSAGGIO VIDEOS

Effetti di missaggio video

N°	Nome	Descrizione dell'effetto
1	FADE	Cambia video con una dissolvenza.
2	WIPE	Cambia video con un effetto wipe.
3	SWITCH	Cambia video istantaneamente (senza missaggio).
4	CHROMA-B	Cambia video rendendolo trasparente a partire dai componenti blu e combinando i due video.
5	CHROMA-G	Cambia video rendendolo trasparente a partire dai componenti verdi e combinando i due video.
6	LUMINANCE	Cambia video rendendolo trasparente a partire dai componenti di bassa luminosità e combinando i due video.

USO DEGLI EFFETTI

Questa funzione permette all'utente di applicare effetti all'audio/video del canale scelto. Gli effetti includono gli effetti BEAT legati al parametro BPM, gli effetti TOUCH controllati dal pannello a sfioramento e gli effetti TEXT, consistenti in caratteri visualizzati con gli effetti a ritmo di musica.

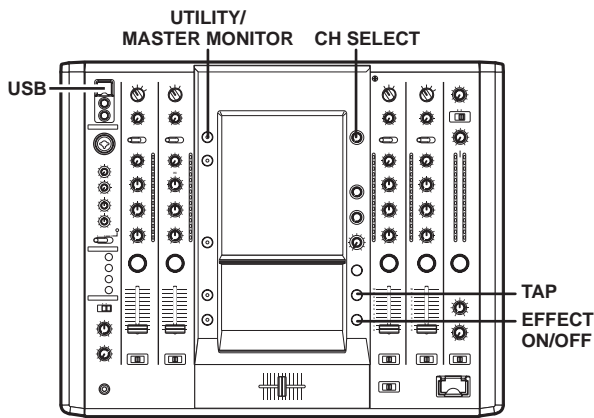

PRODUZIONE DI EFFETTI BEAT

Gli effetti BEAT possono istantaneamente impostarsi in sincronizzazione col valore BPM (Battute Per Minuto) del brano, permettendo di applicare vari effetti al ritmo, anche dal vivo.

A monitor principale disattivato

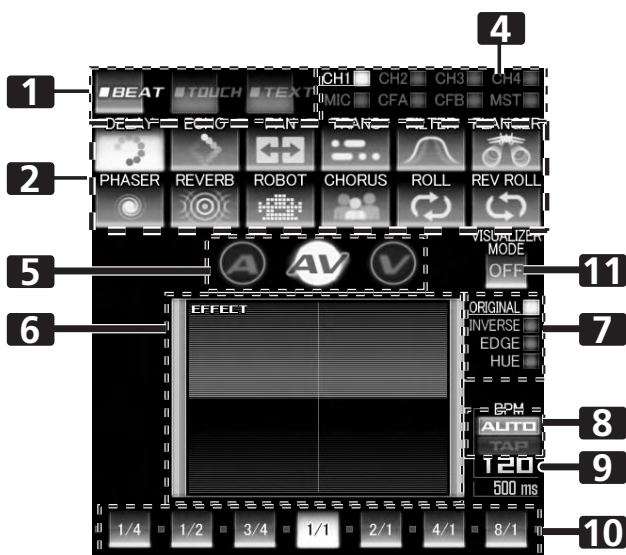

A monitor principale attivato

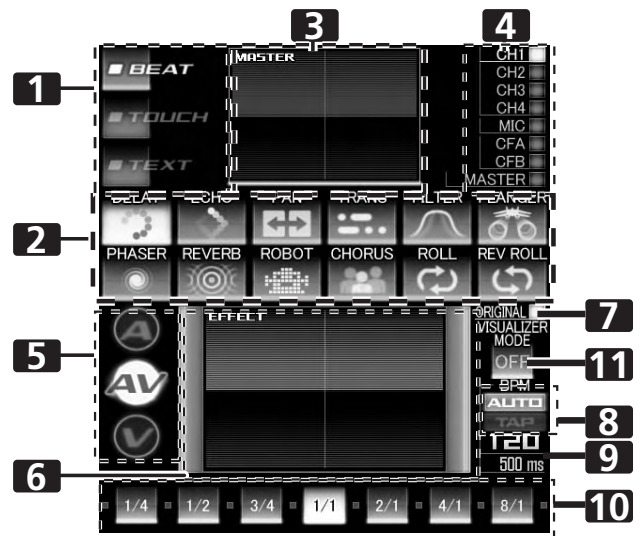

1	Pulsanti di categoria di effetto	Sceglie la categoria di effetti da applicare. Scegliere fra [BEAT] (rosso), [TOUCH] (blu) e [TEXT] (verde).
2	Selettori dell'effetto	Scegliere e sfiorare l'icona dell'effetto desiderata fra le 12 degli effetti BEAT.
3	Monitor di uscita MASTER	Quando il monitor principale è attivo, esso visualizza l'uscita principale.
4	Display di selezione dei canali	Girare la manopola CH SELECT per scegliere il canale cui applicare l'effetto.
5	Selettori della modalità di effetto	A : toccarlo per applicare l'effetto solo all'audio. AV : toccarlo per applicare l'effetto all'audio e al video. V : toccarlo per applicare l'effetto solo al video.
6	Monitor video EFFECT	Visualizza i risultati degli effetti.
7	Display del pattern degli effetti video	Girare la manopola VIDEO FX PATTERN/TEXT BANK per scegliere il pattern di un effetto video. Se l'effetto BEAT è attivato, si può scegliere fra le posizioni [ORIGINAL]/[INVERSE]/[EDGE]/[HUE] .
8	Pulsante [BPM AUTO/TAP]	Toccarlo per cambiare metodo di misurazione del valore BPM fra AUTO e TAP.
9	Display BPM/parametro	Visualizza il valore BPM visualizzato e gli effetti di parametro.
10	Pulsante/display del tempo	Toccarlo per determinare il fattore di moltiplicazione del tempo calcolato dal valore BPM per la sincronizzazione degli effetti.
11	Pulsante [VISUALIZER MODE]	Crea internamente un'immagine video cui gli effetti possono venire applicati.

1 Toccare il pulsante [BPM AUTO/TAP] per scegliere la modalità di misurazione BPM (= Battute Per Minuto).

AUTO: Il valore BPM viene automaticamente misurato dal segnale musicale in ingresso.

TAP: Picchiettare il pulsante **TAP** col dito per impostare manualmente il valore BPM.

- All'accensione, è sempre attiva la modalità **[AUTO]**.
- La modalità scelta (**[AUTO]**/**[TAP]**) appare sul display.
- Se un valore BPM non può venire misurato automaticamente, il valore BPM nel display lampeggia.
- La gamma di misurazione della modalità AUTO è BPM da 70 a 180. **A seconda del brano, il valore BPM misurato, può non essere accurato.** In tal caso, usare la modalità TAP per impostare il valore BPM a mano.

[Impostazione manuale del valore BPM col pulsante TAP]

Quando il pulsante **TAP** viene picchiettato a tempo (note da un quarto) più di due volte, la durata media viene assunta come BPM.

- Premendo il pulsante **TAP** durante la modalità **[AUTO]** si passa alla modalità di misurazione BPM **[TAP]** e viene misurata la velocità distanza fra picchietti sul pulsante.
 - Se le BPM vengono impostate col pulsante **TAP**, il fattore di moltiplicazione diviene **[1/1]** o **[4/1]** (a seconda dell'effetto) ed il tempo dell'effetto viene impostato o su di una battuta (una nota da un quarto) o su 4 battute.
 - Per impostare direttamente il valore BPM, girare a manopola **TIME/PARAMETER** mentre si preme **TAP**.
- ### 2 Toccare il pulsante della categoria di effetto [BEAT].
- Il pulsante **[BEAT]** viene illuminato ed appare un'animazione.
 - Appare la schermata degli effetti BEAT.
 - All'accensione, è sempre attivo l'effetto **[BEAT]**.
- ### 3 Per scegliere un tipo di effetto, usare i selettori di effetto.
- Il pulsante scelto viene illuminato ed appare un'animazione.
 - Per una descrizione degli effetti, consultare pag. 23.
- ### 4 Girare la manopola CH SELECT per scegliere il canale cui applicare l'effetto.
- Il display di canale dell'effetto scelto viene illuminato.
 - Se viene scelto **[MIC]** l'effetto audio viene applicato sia a MIC 1 che a MIC 2. Non si ha alcun effetto sul video.
 - Quando si accende questa unità, è sempre attivo **[MASTER]**.
- ### 5 Per scegliere la modalità di effetto, toccare il selettore della modalità di effetto.
- Il pulsante scelto viene illuminato ed appare un'animazione.
- A:** l'effetto viene applicato solo all'audio.
AV: l'effetto viene applicato all'audio e al video.
V: l'effetto viene applicato solo al video.
- Quando si accende questa unità, è sempre attivo **[AV]**.
- ### 6 Toccare il pulsante del tempo per scegliere il fattore di moltiplicazione delle battute per la sincronizzazione dell'effetto.
- Scegliere il numero di battute calcolato dalle BPM.
 - Il numero di battute scelto viene evidenziato.
 - Viene automaticamente impostato un tempo di effetto corrispondente al fattore di moltiplicazione delle battute.
- [Esempio] Se BPM=120
- 1/1 = 500 ms
1/2 = 250 ms
2/1 = 1000 ms

7 Per attivare l'effetto, portare il pulsante EFFECT ON/OFF su ON.

- Ad ogni pressione del pulsante l'effetto si alterna fra ON e OFF, ma al momento dell'accensione dell'unità la funzione si trova sempre su OFF.
- Se un effetto è attivato, il pulsante lampeggia.

Carattere

Per scegliere un carattere video per l'effetto video desiderato, girare la manopola **VIDEO FX PATTERN/TEXT BANK**.

Per ottenere una descrizione del cambio del carattere video causato dalla rotazione della manopola **VIDEO FX PATTERN/TEXT BANK**, consultare pag. 24.

Parametro 1

Girare la manopola **TIME/PARAMETER** per regolare i parametri temporali dell'effetto scelto.

Per ottenere una descrizione del cambio del parametro 1 causato dalla rotazione della manopola **TIME/PARAMETER**, consultare pag. 23.

Parametro 2

Girare la manopola **LEVEL/DEPTH** per regolare i parametri quantitativi dell'effetto scelto.

Per ottenere una descrizione del cambio del parametro 2 causato dalla rotazione della manopola **LEVEL/DEPTH**, consultare pag. 23.

MODALITÀ DEL VISUALIZZATORE

Un video viene creato nell'unità e ad esso vengono applicati gli effetti.

Questa funzione è usabile se non si riceve alcun segnale video.

USO DEGLI EFFETTI TOUCH

Grazie agli effetti TOUCH, molti effetti possono venire creati toccando il monitor di performance EFFECT.

A monitor principale disattivato

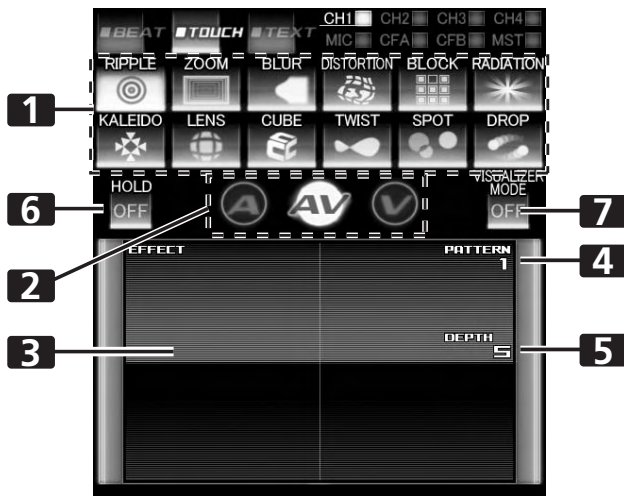

A monitor principale attivato

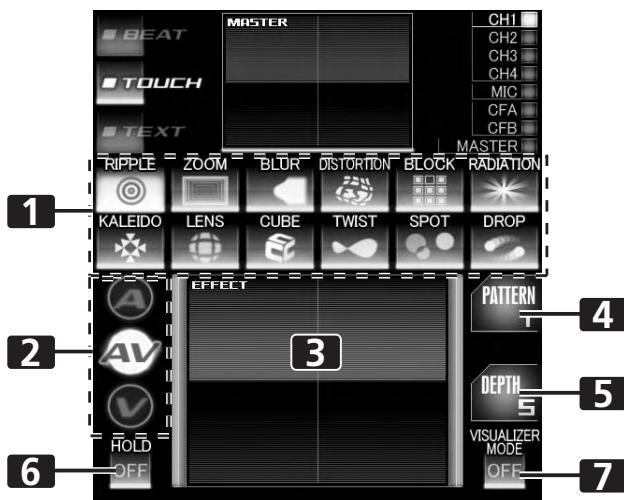

1	Selettori dell'effetto	Scegliere e sfiorare l'icona dell'effetto desiderata fra le 12 degli effetti TOUCH.
2	Selettori della modalità di effetto	A: toccarlo per applicare l'effetto solo all'audio. AV: toccarlo per applicare l'effetto all'audio e al video. V: toccarlo per applicare l'effetto solo al video.
3	Monitor video EFFECT di performance	Toccarlo per cambiare le informazioni di locazione degli effetti TOUCH.
4	Display del pattern degli effetti video	Girare la manopola VIDEO FX PATTERN/TEXT BANK per scegliere il pattern di un effetto video. Il pattern differisce a seconda del tipo di effetto.
5	Display dei parametri	Visualizza il parametro dell'effetto TOUCH.

6	Pulsante [HOLD]	Toccare lo schermo per mantenere l'effetto ottenuto toccando il monitor video di performance EFFECT.
7	Pulsante [VISUALIZER MODE]	Crea internamente un'immagine video cui gli effetti TOUCH possono venire applicati.

- Toccare il pulsante della categoria di effetto [TOUCH].**
 - Il pulsante [TOUCH] viene illuminato ed appare un'animazione.
 - Appare la schermata degli effetti TOUCH.
- Scegliere un effetto fra i selettori degli effetti.**
 - Il pulsante scelto viene illuminato ed appare un'animazione.
 - Per una descrizione degli effetti, consultare pag. 25.
- Girare la manopola CH SELECT per scegliere il canale cui applicare l'effetto.**
 - Il canale dell'effetto scelto viene illuminato.
 - Se viene scelto [MIC] l'effetto audio viene applicato sia a MIC 1 che a MIC 2. Non si ha alcun effetto sul video.
- Per scegliere la modalità di effetto, toccare il selettore della modalità di effetto.**
 - Il pulsante scelto viene illuminato ed appare un'animazione.
- Per attivare l'effetto, portare il pulsante EFFECT ON/OFF su ON.**
 - Ad ogni pressione del pulsante l'effetto si alterna fra ON e OFF, ma al momento dell'accensione dell'unità la funzione si trova sempre su OFF.
 - Se un effetto è attivato, il pulsante lampeggia.
- Per cambiare le informazioni di locazione dell'effetto, toccare il monitor di performance degli effetti video.**
 - Se il pulsante [HOLD] è su ON, il pezzo dal punto dove il display viene toccato a dove il dito viene tolto viene salvato e ripetutamente riprodotto.
 - Ogni volta che il pulsante [HOLD] viene toccato, si passa dalla modalità di attivazione a quella di disattivazione.
 - All'accensione, ritorna automaticamente su OFF.

Pattern

Per scegliere un pattern per l'effetto video desiderato, girare la manopola **VIDEO FX PATTERN/TEXT BANK** dell'effetto video. Per ottenere una descrizione del cambio del pattern video causato dalla rotazione della manopola **VIDEO FX PATTERN/TEXT BANK**, consultare pag. 25.

Parametro 1

Girare la manopola **TIME/PARAMETER** per regolare i parametri temporali dell'effetto scelto. Per ottenere una descrizione del cambio del parametro 1 causato dalla rotazione della manopola **TIME/PARAMETER**, consultare pag. 25.

Parametro 2

Girare la manopola **LEVEL/DEPTH** per regolare i parametri quantitativi dell'effetto scelto. Per ottenere una descrizione del cambio del parametro 2 causato dalla rotazione della manopola **LEVEL/DEPTH**, consultare pag. 25.

MODALITÀ DEL VISUALIZZATORE

Un video viene creato nell'unità e ad esso vengono applicati gli effetti TOUCH. Questa funzione è usabile se non si riceve alcun segnale video.

USO DI EFFETTI TESTUALI TEXT

Gli effetti TEXT possono istantaneamente impostati in sincronizzazione col valore BPM (Battute Per Minuto) del brano, permettendo di applicare vari effetti TEXT al ritmo.

A monitor principale disattivato

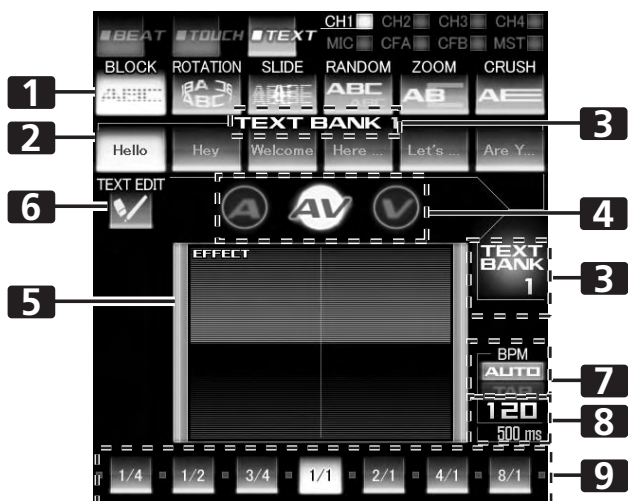

A monitor principale attivato

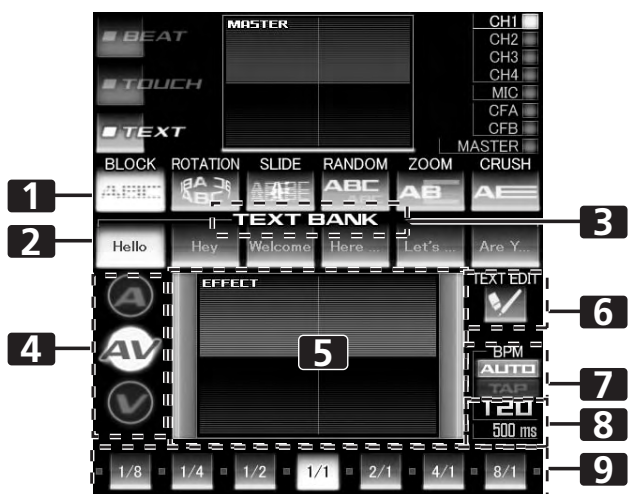

1	Selettori di movimento	Scegliere e sfiorare l'icona di movimento desiderata fra le 6 degli effetti TEXT.
2	Pulsanti [TEXT BANK]	Toccare il pulsante di testo desiderato fra i 6 esistenti.
3	Display TEXT BANK	Girare la manopola VIDEO FX PATTERN/TEXT BANK per scegliere un banco di memoria TEXT BANK fra i 10 disponibili.
4	Selettore della modalità di effetto	A: toccarlo per applicare l'effetto solo all'audio. AV: toccarlo per applicare l'effetto all'audio e al video. V: toccarlo per applicare l'effetto solo al video.
5	Monitor video EFFECT	Visualizza gli effetti TEXT.

6	Pulsante [TEXT EDIT]	Toccarlo mentre si modificano le righe di testo del TEXT BANK per entrare nella schermata TEXT EDIT.
7	Pulsante [BPM AUTO/TAP]	Toccarlo per cambiare metodo di misurazione del valore BPM fra AUTO e TAP. Premere il pulsante TAP si passa alla modalità TAP.
8	Display dei parametri	Visualizza il valore BPM visualizzato e gli effetti di parametro.
9	Pulsante/display del tempo	Toccarlo per determinare il fattore di moltiplicazione del tempo calcolato dal valore BPM per la sincronizzazione degli effetti.

- Toccare il pulsante [BPM AUTO/TAP] per scegliere la modalità di misurazione BPM (= Battute Per Minuto).**
AUTO: Il valore BPM viene automaticamente misurato dal segnale musicale in ingresso.
TAP: Picchiettare il pulsante **TAP** col dito per impostare manualmente il valore BPM.
 - All'accensione, è sempre attiva la modalità **[AUTO]**.
 - La modalità scelta (**[AUTO]**/**[TAP]**) appare sul display.
 - Se un valore BPM non può venire misurato automaticamente, il valore BPM nel display lampeggia.
 - La gamma di misurazione della modalità **AUTO** è BPM da 70 a 180. **A seconda del brano, il valore BPM misurato, può non essere accurato.** In tal caso, usare la modalità **TAP** per impostare il valore BPM a mano.
- Toccare il pulsante della categoria di effetto [TEXT].**
 - Il pulsante **[TEXT]** viene illuminato ed appare un'animazione.
 - Appare la schermata degli effetti TEXT.
- Scegliere un movimento del testo usando i selettori di movimento.**
 - Il pulsante scelto viene illuminato ed appare un'animazione.
 - Per una descrizione degli effetti, consultare pag. 30.
- Scegliere un testo da un TEXT BANK.**
 - Girare la manopola **VIDEO FX PATTERN/TEXT BANK** per scegliere il TEXT BANK e toccare il pulsante **[TEXT BANK]** per scegliere il testo.
 - Il pulsante scelto viene evidenziato.
- Girare la manopola CH SELECT per scegliere il canale cui applicare l'effetto.**
 - Il display di canale dell'effetto scelto viene illuminato.
 - Se viene scelto **[MIC]** l'effetto audio viene applicato sia a MIC 1 che a MIC 2. Non si ha alcun effetto sul video.
- Per scegliere la modalità di effetto, toccare i selettori della modalità di effetto.**
 - Il pulsante scelto viene illuminato ed appare un'animazione.
 - A:** l'effetto viene applicato solo all'audio.
 - AV:** l'effetto viene applicato all'audio e al video.
 - V:** l'effetto viene applicato solo all'audio.

7 Toccare il pulsante delle battute per scegliere il fattore di moltiplicazione delle battute per la sincronizzazione dell'effetto.

- Scegliere il numero di battute calcolato dalle BPM.
- Il numero di battute scelto viene evidenziato.
- Viene automaticamente impostato un tempo di effetto corrispondente al fattore di moltiplicazione delle battute.

[Esempio] Se BPM=120

1/1 = 500 ms

1/2 = 250 ms

2/1 = 1000 ms

8 Per attivare l'effetto, portare il pulsante di effetto EFFECT ON/OFF su ON.

- Ad ogni pressione del pulsante l'effetto si alterna fra ON e OFF, ma al momento dell'accensione dell'unità la funzione si trova sempre su OFF.
- Se un effetto è attivato, il pulsante lampeggia.

Memoria di testo

Girare la manopola **VIDEO FX PATTERN/TEXT BANK** per scegliere un TEXT BANK.

Parametro 1

Girare la manopola **TIME/PARAMETER** per regolare i parametri temporali dell'effetto scelto.

Per ottenere una descrizione del cambio del parametro 1 causato dalla rotazione della manopola **TIME/PARAMETER**, consultare pag. 30.

Parametro 2

Girare la manopola **LEVEL/DEPTH** per regolare i parametri quantitativi dell'effetto scelto.

Per ottenere una descrizione del cambio del parametro 2 causato dalla rotazione della manopola **LEVEL/DEPTH**, consultare pag. 30.

MODIFICA DI TESTI

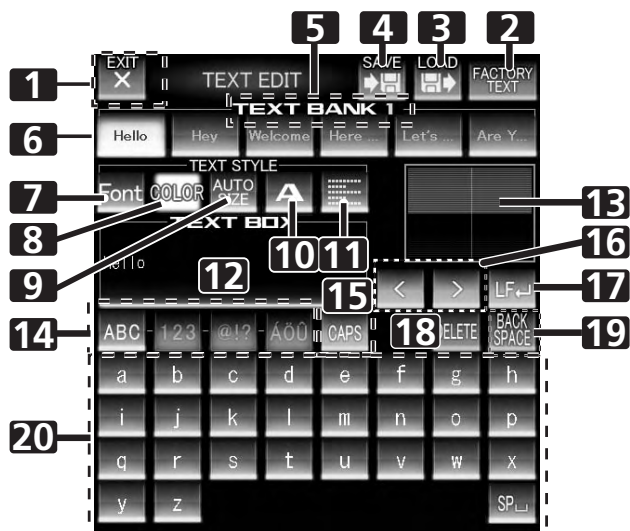

1 Pulsante [EXIT]	Toccarlo per chiudere la schermata TEXT EDIT e tornare alla schermata degli effetti TEXT.
2 Pulsante [FACTORY TEXT]	Toccarlo per caricare i dati di testo predefiniti.
3 Pulsante [LOAD]	Toccarlo per caricare testi da una SD card.
4 Pulsante [SAVE]	Il testo memorizzato in un TEXT BANK può venire salvato su SD card.
5 Display TEXT BANK	Girare la manopola VIDEO FX PATTERN/TEXT BANK per scegliere un banco di memoria TEXT BANK da modificare fra i 10 disponibili.
6 Pulsante di testo	Il testo digitato può venire salvato. Toccarlo anche per richiamare testi memorizzati.
7 Pulsante [FONT]	Toccarlo per cambiare il font del testo. Il font cambia ad ogni tocco del pulsante.
8 Pulsante [COLOR]	Toccarlo per cambiare il colore del testo. Il colore cambia ad ogni tocco del pulsante.
9 Pulsante [SIZE]	Toccarlo per cambiare le dimensioni del testo. Le dimensioni cambiano ad ogni tocco del pulsante.
10 Pulsante del carattere del testo	Toccarlo per cambiare il carattere del testo. Il carattere cambia ad ogni tocco del pulsante.
11 Pulsante della giustificazione	Toccarlo per giustificare il testo a sinistra, al centro o a destra. La giustificazione cambia ad ogni tocco del pulsante.
12 Casella del testo (TEXT BOX)	Visualizza il testo digitato.
13 Monitor dell'effetto TEXT	L'effetto TEXT viene controllato qui.
14 Selettori del tipo di testo	Usarli per cambiare il tipo di testo.
15 Pulsante delle maiuscole/ [PAGE]	Toccarlo per passare dalle maiuscole alle minuscole, e dalla visualizzazione della pagina 1 a quella della pagina 2.
16 Pulsante di movimento del cursore (<, >)	Toccarlo per spostare il cursore.

17 Pulsante di ritorno a capo (LF)	Toccarlo per passare alla riga successiva.
18 Pulsante [DELETE]	Toccarlo per cancellare il testo digitato. Il testo dopo il cursore viene cancellato. Tener premuto il pulsante per cancellare tutto il testo.
19 Pulsante [BACK SPACE]	Toccarlo per cancellare il testo digitato. Il testo prima del cursore viene cancellato.
20 Pulsanti di digitazione testi	Toccarli per digitare un testo.

- Toccare il pulsante [TEXT EDIT].**
 - Appare la schermata TEXT EDIT.
 - Toccare il pulsante [EXIT] per tornare alla schermata dell'effetto TEXT.
- Girare la manopola VIDEO FX PATTERN/TEXT BANK per scegliere il TEXT BANK e toccare il pulsante del testo per scegliere il testo da modificare.**
 - Il pulsante scelto viene evidenziato.
 - Se si tocca un pulsante di testo, il testo appare nella casella TEXT.
- Toccare il pulsante [FONT] per cambiare il font del testo.**
 - Il font cambia ad ogni tocco del pulsante. Si possono scegliere 6 font diversi.
- Toccare il pulsante [COLOR] per cambiare il colore del testo.**
 - Il colore cambia ad ogni tocco del pulsante. Si possono scegliere 8 colori diversi.
- Toccare il pulsante [SIZE] per cambiare le dimensioni del testo.**
 - Le dimensioni cambiano ad ogni tocco del pulsante. Si possono scegliere 4 dimensioni diverse.
- Toccare il pulsante del carattere del testo per cambiare il carattere del testo.**
 - Il carattere cambia ad ogni tocco del pulsante. Si possono scegliere 5 caratteri diversi.
- Toccare il pulsante di giustificazione per cambiare la giustificazione del testo.**
 - La giustificazione cambia ad ogni tocco del pulsante. Si possono scegliere 3 giustificazioni diverse.
- Toccare il pulsante di selezione del tipo di testo per cambiare il tipo di testo.**
 - Il pulsante scelto viene evidenziato.
 - Toccare il pulsante delle maiuscole per scegliere maiuscole o minuscole.
- Toccare i pulsanti di digitazione di testi per digitare un testo.**
 - Il testo digitato appare nella casella dei testi.
 - Si possono usare al massimo 50 lettere.
- Toccare il pulsante [EXIT] per finalizzare il testo.**
 - Una volta corretto, il testo visualizzato cambia immediatamente.

Tastiera USB

Si può collegare una tastiera USB alla porta USB e scrivere il testo direttamente con essa.

Per quanto riguarda la codifica della tastiera, consultare pag. 41.

SALVATAGGIO E CARICAMENTO DI DATI

- Un TEXT BANK può venir salvato su SD card. Il TEXT BANK salvato su SD card può anche venire ricaricato.

PER VISUALIZZARE/NASCONDERE IL MONITOR PRINCIPALE

- Premere il pulsante UTILITY (MASTER MONITOR).** Ad ogni pressione del pulsante, il monitor principale viene visualizzato e poi nascosto.
 - Se il monitor principale è visualizzato, esso appare nel display centrale ed il suo contenuto è quindi visibile.
 - All'accensione, il monitor principale ritorna automaticamente su OFF.

LISTA DEGLI EFFETTI

Effetti BEAT (*1)

	Descrizione dell'effetto	Parametro del pulsante delle battute	Parametro 1 (TIME/PARAMETER)		Parametro 2 (LEVEL/DEPTH)	
			Descrizione	Descrizione		
1. DELAY	AUDIO	Un suono viene ripetuto una volta per battuta.	Viene impostato un tempo di ritardo da 1/4 a 8/1 per la durata di 1 delle BPM.	Imposta il tempo di ritardo.	Da 1 a 4 000 (ms) (*3)	Imposta il bilanciamento fra il suono originale e quello ritardato.
	VIDEO	Un video viene ripetuto una volta per battuta.	Viene impostato un tempo di ritardo da 1/4 a 8/1 per la durata di 1 delle BPM.	Imposta il tempo di ritardo.		Imposta il bilanciamento fra il video originale e quello ritardato.
2. ECHO	AUDIO (*2)	Il suono viene emesso varie volte a tempo mentre si attenua.	Viene impostato un tempo di ritardo da 1/4 a 8/1 per la durata di 1 delle BPM.	Imposta il tempo di ritardo.	Da 1 a 4 000 (ms) (*3)	Imposta il bilanciamento fra il suono originale e quello di eco.
	VIDEO	Il video viene emesso varie volte a tempo mentre si attenua.	Viene impostato un tempo di ritardo da 1/4 a 8/1 per la durata di 1 delle BPM.	Imposta il tempo di ritardo.		Imposta il bilanciamento fra il video originale e quello di eco.
3. PAN	AUDIO	Il suono oscilla a destra e sinistra, a tempo.	Viene impostato un tempo di oscillazione da 1/8 a 8/1 (per l'audio) per la durata di 1 delle BPM.	Imposta il tempo degli effetti.	Da 10 a 16 000 (ms) (*4)	Imposta il bilanciamento fra il suono originale e quello di effetto.
	VIDEO	Il suono oscilla a destra e sinistra, a tempo.	Viene impostato un tempo di oscillazione da 1/8 a 8/1 (per il video) per la durata di 1 delle BPM.	Imposta il tempo degli effetti.		Imposta il bilanciamento fra il video originale e quello di effetto.
4. TRANS	AUDIO	Il suono viene tagliato a tempo.	Viene impostato un tempo di taglio da 1/8 a 8/1 per la durata di 1 delle BPM.	Imposta il tempo degli effetti.	Da 10 a 16 000 (ms) (*5)	Imposta il bilanciamento fra il suono originale e quello di effetto.
	VIDEO	Il video viene tagliato a tempo.	Viene impostato un tempo di taglio da 1/8 a 8/1 per la durata di 1 delle BPM.	Imposta il tempo degli effetti.		Imposta il bilanciamento fra il video originale e quello di effetto.
5. FILTER	AUDIO	Cambia in modo drammatico il tono audio spostando la frequenza di taglio del filtro a ritmo.	Per la durata di 1 battuta BPM, un tempo da 1/2 a 32/1 viene impostato per il ciclo entro cui si muove la frequenza di taglio.	Imposta il ciclo entro cui si muove la frequenza di taglio.	Da 10 a 32 000 (ms)	L'effetto viene potenziato girando la manopola verso destra.
	VIDEO	Emette un video opaco a tempo.	Per la durata di 1 battuta BPM, un tempo da 1/2 a 32/1 viene impostato per il ciclo entro cui si applica il filtro opaco.	Imposta il ciclo di applicazione del filtro opaco.		Imposta il bilanciamento fra il video originale e quello di effetto.
6. FLANGER	AUDIO	Un ciclo dell'effetto Flanger viene facilmente e velocemente creato, a tempo.	Per la durata di 1 battuta BPM, un tempo da 1/2 a 32/1 viene impostato per l'intervallo in cui si muove l'effetto Flanger.	Imposta l'intervallo entro cui si muove l'effetto di Flanger.	Da 10 a 32 000 (ms)	L'effetto viene potenziato girando la manopola verso destra. Se la manopola viene girata del tutto verso sinistra, si sente solo il suono originale.
	VIDEO	Un'immagine ingrandita del contorno del video viene emessa a tempo.	Per la durata di 1 battuta BPM, un tempo da 1/2 a 32/1 viene impostato per l'intervallo in cui appare la schermata dell'effetto.	Imposta l'intervallo entro cui appare la schermata dell'effetto.		Imposta il bilanciamento fra il video originale e quello di effetto.
7. PHASER	AUDIO	Un ciclo dell'effetto phaser viene facilmente e velocemente creato, a tempo.	Per la durata di 1 battuta BPM, un tempo da 1/2 a 32/1 viene impostato per l'intervallo in cui si muove l'effetto phaser.	Imposta l'intervallo entro cui si muove l'effetto phaser.	Da 10 a 32 000 (ms)	L'effetto viene potenziato girando la manopola verso destra. Se la manopola viene girata del tutto verso sinistra, si sente solo il suono originale.
	VIDEO	Un'immagine rotante del contorno del video viene emessa a tempo.	Per la durata di 1 battuta BPM, un tempo da 1/2 a 32/1 viene impostato per l'intervallo in cui appare la schermata dell'effetto.	Imposta l'intervallo entro cui appare la schermata dell'effetto.		Imposta il bilanciamento fra il video originale e quello di effetto.
8. REVERB	AUDIO (*2)	Effetto di riverbero	Imposta il riverbero fra il 10 % ed il 90 %.	Imposta il grado di riverbero.	Da 1 a 100 (%)	Imposta il bilanciamento fra il suono originale e quello di effetto.
	VIDEO	Viene prodotto un video che un'afterimage.	Imposta l'afterimage fra il 10 % ed il 90 %.	Imposta il grado di afterimage.		Imposta il bilanciamento fra il video originale e quello di effetto.

USO DEGLI EFFETTI

		Descrizione dell'effetto	Parametro del pulsante delle battute	Parametro 1 (TIME/PARAMETER)		Parametro 2 (LEVEL/DEPTH)
				Descrizione		Descrizione
9. ROBOT	AUDIO	Il suono in ingresso pare creato da un robot.	Imposta l'altezza del suono robotico fra -100 % e 100 %	Imposta l'altezza del suono robotico.	Da -100 a 100 (%)	L'effetto viene potenziato girando la manopola verso destra.
	VIDEO	Un video robotizzato viene creato muovendo verticalmente un'immagine ed applicando un mosaico.	Imposta fra -100 % e 100 % il messaggio fra le dimensioni del mosaico ed il video originale.	Imposta il rapporto fra le dimensioni del mosaico e del video originale.		Il movimento in su e giù viene potenziato girando la manopola verso destra.
10. CHORUS	AUDIO	Un suono espansivo come se da varie sorgenti venisse un suono di altezza uguale.	Per la durata di 1 battuta BPM, un tempo da 1/2 a 32/1 viene impostato per l'intervallo del vibrato di chorus.	Imposta l'intervallo di modulazione del suono chorus.	Da 10 a 32 000 (ms)	Imposta il bilanciamento fra il suono originale e quello chorus.
	VIDEO	Viene emesso a ritmo un video diviso nelle sue componenti RGB.	Per la durata di 1 battuta BPM, un tempo da 1/2 a 32/1 viene impostato per l'intervallo in cui l'immagine torna all'originale.	Imposta l'intervallo entro cui un'immagine torna all'originale.		Imposta il bilanciamento fra il video originale e quello di effetto.
11. ROLL	AUDIO (*2)	Registra ed emette ripetutamente l'audio a ritmo.	Viene impostato un tempo di effetto da 1/8 a 8/1 per la durata di 1 delle BPM.	Imposta il tempo degli effetti.	Da 10 a 4 000 (ms) (*3)	Imposta il bilanciamento fra il suono originale e quello ROLL.
	VIDEO	Registra ed emette ripetutamente il video a ritmo.	Viene impostato un tempo di effetto da 1/8 a 8/1 per la durata di 1 delle BPM.	Imposta il tempo per cui l'immagine viene ripetuta.		Imposta il bilanciamento fra il video originale e quello di effetto.
12. REVERSE ROLL	AUDIO (*2)	Registra ed emette ripetutamente l'audio alla rovescia.	Viene impostato un tempo di effetto da 1/8 a 8/1 per la durata di 1 delle BPM.	Imposta il tempo degli effetti.	Da 10 a 4 000 (ms) (*3)	Imposta il bilanciamento fra il suono originale e quello ROLL.
	VIDEO	Registra ed emette ripetutamente il video alla rovescia.	Viene impostato un tempo di effetto da 1/8 a 8/1 per la durata di 1 delle BPM.	Imposta il tempo per cui l'immagine viene ripetuta.		Imposta il bilanciamento fra il video originale e quello di effetto.

(*1) Se il selettore degli effetti di canale si trova su [CFA], [CFB] o [MST]/[MASTER], anche se il monitoraggio degli effetti è attivato, se il canale scelto non viene emesso dall'uscita principale, l'effetto non verrà udito.

(*2) Se l'effetto viene portato su OFF, il suo audio non è udibile durante il monitoraggio di effetti.

(*3) La durata minima di un effetto video è: Per segnale NTSC, NTSC-US, 66 ms. Per segnale PAL, 80 ms.

(*4) La durata minima di un effetto video è di 100 ms.

(*5) La durata minima di un effetto video è: Per segnale NTSC, NTSC-US, 132 ms. Per segnale PAL, 160 ms.

Carattere

N°	Nome	Descrizione del carattere
1	ORIGINAL	Immagine originale senza carattere
2	INVERSE	Inverte la luminosità.
3	EDGE	Crea un bordo attorno all'immagine.
4	HUE	Cambia il colore (ma non il bianco e il nero).

USO DEGLI EFFETTI

Effetti TOUCH (*1)

	Descrizione dell'effetto	Descrizione dell'effetto al tocco	Parametro 1 (TIME/PARAMETER)		Parametro 2 (LEVEL/DEPTH)	
			Descrizione	Descrizione		
1. RIPPLE (*2)	AUDIO	L'effetto phasing viene applicato in proporzione al volume dei bassi in ingresso.	Toccare lo schermo verso destra per aumentare l'effetto. Toccarlo invece verso sinistra per ridurlo.	–	–	Girare la manopola in senso orario per aumentare l'effetto. Se la manopola viene girata del tutto in senso antiorario, si sente solo il suono originale.
	VIDEO	Emette un effetto nel quale delle onde si spargono dal punto toccato.				
	PATTERN1	Emette continuamente 5 onde.	Emette un effetto nel quale delle onde si spargono dal punto toccato.	Imposta l'intensità (ampiezza) delle onde.	Da 1 a 10	Imposta il bilanciamento fra il video originale e quello di effetto.
	PATTERN2	Emette continuamente 7 onde particolari (cambiando in luminosità).				
	PATTERN3	Emette onde simili a tendaggi.				
PATTERN4	Emette continuamente 3 grandi onde.					
2. ZOOM (*2)	AUDIO (*4)	Emette un effetto di riverbero.	Toccare lo schermo verso destra per aumentare l'effetto. Toccarlo invece verso sinistra per ridurlo.	–	–	Imposta il bilanciamento fra il suono originale e quello di effetto.
	VIDEO	Emette un'immagine ingrandita o ridotta.				
	PATTERN1	Emette un'immagine ingrandita nel punto toccato.	Emette un'immagine ingrandita nel punto toccato.	Imposta la scala di ingrandimento/riduzione.	Da 1 a 10	Imposta il bilanciamento fra il video originale e quello di effetto.
	PATTERN2	Emette un'immagine allungata orizzontalmente nel punto toccato.	Emette un'immagine allungata orizzontalmente nel punto toccato.			
	PATTERN3	Emette un'immagine allungata verticalmente nel punto toccato.	Emette un'immagine allungata verticalmente nel punto toccato.			
PATTERN4	Emette un'immagine ridotta nel punto toccato.	Emette un'immagine ridotta nel punto toccato.				
3. BLUR (*2)	AUDIO	Emette un suono con la frequenza di taglio del filtro cambiata.				
	PATTERN1	Emette un suono attraverso un filtro passa basso.	Toccare lo schermo verso destra per aumentare l'effetto. Toccarlo invece verso sinistra per ridurlo.	–	–	
	PATTERN2	Emette un suono attraverso un filtro passa alto.	Toccare lo schermo verso destra per aumentare l'effetto. Toccarlo invece verso sinistra per ridurlo.	–	–	
	PATTERN3	Emette un suono attraverso un filtro a banda passante.	Toccare lo schermo verso destra per aumentare l'effetto. Toccarlo invece verso sinistra per ridurlo.	–	–	
	PATTERN4	Emette un suono attraverso un filtro d'assorbimento.	Toccare lo schermo verso destra per aumentare l'effetto. Toccarlo invece verso sinistra per ridurlo.	–	–	
	VIDEO	Emette un'immagine sfuocata.				
	PATTERN1	Emette un'immagine sfuocata verso sinistra.	Toccare più verso destra per aumentare l'effetto di sfocatura a sinistra.	Imposta il colore quando l'effetto di sfocatura viene applicato.	Da 1 a 10	Imposta il bilanciamento fra il video originale e quello di effetto.
	PATTERN2	Emette un'immagine sfuocata verso destra.	Toccare più verso destra per aumentare l'effetto di sfocatura a destra.			
PATTERN3	Emette un'immagine sfuocata verso il basso.	Toccare più verso destra per aumentare l'effetto di sfocatura in basso.				
PATTERN4	Emette un'immagine sfuocata verso l'alto.	Toccare più verso destra per aumentare l'effetto di sfocatura in alto.				

USO DEGLI EFFETTI

	Descrizione dell'effetto	Descrizione dell'effetto al tocco	Parametro 1 (TIME/PARAMETER)		Parametro 2 (LEVEL/DEPTH)	
			Descrizione	Descrizione		
4. DISTORTION (*2)	AUDIO (*4)	Emette un effetto phaser con riverbero.	Per aumentare la lunghezza del ciclo di effetto phaser, toccare maggiormente verso destra. Toccare maggiormente verso sinistra per fare accorciare il ciclo.	–	–	Imposta il bilanciamento fra il suono originale e quello di effetto.
	VIDEO	Emette un'immagine con effetto di deformazione periodica.				
	PATTERN1	Emette un'immagine con una deformazione a spirale.	L'effetto di deformazione viene applicato con centro nel punto premuto. Più a lungo si tocca lo schermo e più forte è l'effetto.	Imposta l'area entro cui appare l'effetto.	Da 1 a 10	Imposta il bilanciamento fra il video originale e quello di effetto.
	PATTERN2	Emette un'immagine con una deformazione graduale a partire dal punto toccato.				
	PATTERN3	Emette un'immagine con una deformazione frammentaria.				
PATTERN4	Emette un'immagine in cui lo schermo si deforma con l'aspetto di vernice mescolata con acqua.					
5. BLOCK	AUDIO	Modula il suono in ingresso. Il basso ha un suono metallico.	Toccare lo schermo verso destra per aumentare l'effetto. Toccarlo invece verso sinistra per ridurlo.	–	–	Imposta il bilanciamento fra il suono originale e quello di effetto.
	VIDEO	Emette immagini allineate in blocchi.				
	PATTERN1	Emette un'immagine nella quale il blocco toccato si allunga e accorcia verticalmente ed orizzontalmente.	Emette un'immagine nella quale il blocco toccato si allunga e accorcia verticalmente ed orizzontalmente.	Imposta il numero di divisioni nei blocchi.	Da 1 a 10	Imposta il bilanciamento fra il video originale e quello di effetto.
	PATTERN2	Emette un'immagine nella quale il blocco toccato si allunga e accorcia orizzontalmente.	Emette un'immagine nella quale il blocco toccato si allunga e accorcia orizzontalmente.			
	PATTERN3	Emette un'immagine nella quale il blocco toccato si allunga e accorcia verticalmente.	Emette un'immagine nella quale il blocco toccato si allunga e accorcia verticalmente.			
PATTERN4	Emette un'immagine nella quale il blocco toccato cambia colore.	Emette un'immagine nella quale il blocco toccato cambia colore.				
6. RADIATION	AUDIO	Emette l'audio come se fosse stato frantumato.	Toccare lo schermo verso destra per aumentare l'effetto. Toccarlo invece verso sinistra per ridurlo.	–	–	Girare la manopola in senso orario per aumentare l'effetto. Se la manopola viene girata del tutto in senso antiorario, si sente solo il suono originale.
	VIDEO	Emette un'immagine con effetto concentrico radiale.				
	PATTERN1	Emette un'immagine che sembra avere una luce dietro.	La posizione toccata è il centro dell'effetto.	Imposta il colore.	Da 1 a 10	Imposta il bilanciamento fra il video originale e quello di effetto.
	PATTERN2	Emette un'immagine che si espande radialmente.		Imposta l'apertura del centro.		
	PATTERN3	Emette una serie di cerchi concentrici in espansione.		Imposta l'apertura del centro.		
PATTERN4	L'immagine emessa combina PATTERN 2 e PATTERN 3.	Imposta l'apertura del centro.				

USO DEGLI EFFETTI

7. KALEIDO	AUDIO	Emette il suono in ingresso come se fosse prodotto da un robot.	Toccare maggiormente verso sinistra per fare aumentare l'altezza. Toccare invece verso sinistra per ridurlo.	–	–	Girare la manopola in senso orario per aumentare l'effetto. Se la manopola viene girata del tutto in senso antiorario, si sente solo il suono originale.
	VIDEO	Produce un effetto caleidoscopico.				
	PATTERN1	Emette un'immagine circolarmente dividendo lo schermo dal suo centro.	Quando l'immagine originale viene toccata e mossa, la schermata viene divisa circolarmente ed emessa.	Imposta l'angolo centrale dell'immagine.	Da 1 a 10	Imposta il bilanciamento fra il video originale e quello di effetto.
	PATTERN2	Emette un'immagine dividendo orizzontalmente lo schermo (con sovrapposizione verticale).	Quando l'immagine originale viene toccata e mossa, la schermata viene divisa orizzontalmente (e sovrapposta verticalmente).	Imposta l'altezza dell'immagine.		
	PATTERN3	Emette un'immagine dividendo verticalmente lo schermo (con disposizione orizzontale).	Quando l'immagine originale viene toccata e mossa, la schermata viene divisa verticalmente (e sovrapposta orizzontalmente).	Imposta la larghezza dell'immagine.		
PATTERN4	Emette un'immagine divisa orizzontalmente e verticalmente.	Quando l'immagine originale viene toccata e mossa, la schermata viene divisa orizzontalmente e verticalmente.	Imposta la larghezza e l'altezza dell'immagine.			
8. LENS	AUDIO	Produce un effetto che abbassa l'altezza del suono in ingresso.	Toccare lo schermo verso destra per aumentare l'effetto. Toccarlo invece verso sinistra per ridurlo.	–	–	Imposta il bilanciamento fra il suono originale e quello di effetto.
	VIDEO	Emette un'immagine con un effetto lente.				
	PATTERN1	Emette un'immagine con un effetto lente.	La lente si sposta nella posizione toccata.	Imposta le dimensioni della lente.	Da 1 a 10	Imposta il bilanciamento fra il video originale e quello di effetto.
	PATTERN2	Emette un'immagine con un effetto lente.	La lente si sposta nella posizione toccata.			
	PATTERN3	Emette un'immagine con un effetto lente.	La lente si porta nella posizione toccata e l'immagine entro di essa si muove insieme alla lente.			
PATTERN4	Inverte i componenti di luminosità ed emette l'immagine dandole un effetto simile a quello di una lente.	La lente si sposta nella posizione toccata.				
9. CUBE	AUDIO	Produce un effetto phaser. Spostando il punto toccato orizzontalmente si cambia il volume dell'effetto.	Toccare lo schermo verso destra per aumentare l'effetto. Toccarlo invece verso sinistra per ridurlo.	–	–	Girare la manopola in senso orario per aumentare l'effetto. Se la manopola viene girata del tutto in senso antiorario, si sente solo il suono originale.
	VIDEO	Emette un'immagine trasformata in un cubo.				
	PATTERN1	Emette un'immagine del cubo che ruota.	Si sposta nella posizione toccata.	Imposta le dimensioni dell'oggetto.	Da 1 a 10	Imposta il bilanciamento fra il video originale e quello di effetto.
	PATTERN2	Emette l'immagine di una piramide senza fondo che gira.				
	PATTERN3	Emette l'immagine di un pentagono senza fondo che gira.				
PATTERN4	Emette l'immagine di un ettagono senza fondo che gira.					

USO DEGLI EFFETTI

	Descrizione dell'effetto	Descrizione dell'effetto al tocco	Parametro 1 (TIME/PARAMETER)		Parametro 2 (LEVEL/DEPTH)	
			Descrizione	Descrizione		
10. TWIST	AUDIO	Viene applicato un effetto di flanger. Muovere il dito da sinistra a destra sul pannello a sfioramento per cambiare il volume dell'effetto.	Per aumentare la lunghezza del ciclo di effetto flanger, toccare maggiormente verso destra. Toccare maggiormente verso sinistra per fare accorciare il ciclo.	–	–	Girare la manopola in senso orario per aumentare l'effetto. Se la manopola viene girata del tutto in senso antiorario, si sente solo il suono originale.
	VIDEO	Emette un'immagine con un effetto di distorsione a rotazione.				
	PATTERN1	Emette un'immagine nel quale lo schermo si torce e gira.	L'immagine gira quando si tocca e trascina il dito circolarmente attorno al centro dello schermo.	Imposta la velocità di torsione.	Da 1 a 10	Imposta il bilanciamento fra il video originale e quello di effetto. Se l'immagine viene ingrandita oltre il centro, la velocità di rotazione aumenta.
	PATTERN2	Emette un'immagine dove lo schermo è diviso e ciascuna parte ritorta.	L'immagine gira quando si tocca e trascina il dito circolarmente attorno al centro dello schermo.	Imposta il numero di divisioni.		Imposta il bilanciamento fra il video originale e quello di effetto. Se l'immagine viene ingrandita oltre il centro, la velocità di rotazione aumenta.
	PATTERN3	Emette un'immagine dove lo schermo è diviso come in PATTERN 2, con ciascuna divisione estesa e contratta a seconda del volume (come in un equalizzatore grafico).	Il blocco toccato si allarga. Mentre si tocca, l'allungamento e l'accorciamento corrispondenti al volume si fermano.	Imposta il numero di divisioni.		Imposta il bilanciamento fra il video originale e quello di effetto. Se l'immagine si allarga oltre il centro, la velocità di riduzione si riduce e, all'avvicinarsi di MAX, si passa all'operazione inversa di allungamento.
PATTERN4	Emette un'immagine dove lo schermo è ritorto e rimane un'afterimage.	L'immagine gira quando si tocca e trascina il dito circolarmente attorno al centro dello schermo.	Imposta la velocità di torsione.		Imposta il bilanciamento fra il video originale e quello di effetto. Se l'immagine viene ingrandita oltre il centro, la velocità di rotazione aumenta.	
11. SPOT (*3)	AUDIO	Emette un suono con la frequenza di taglio del filtro cambiata.	Toccare lo schermo verso destra per aumentare l'effetto. Toccarlo invece verso sinistra per ridurlo.	–	–	Girare la manopola in senso orario per aumentare l'effetto.
	VIDEO	Emette un'immagine con un effetto riflettore.				
	PATTERN1	Emette un'immagine con un riflettore di dimensioni casuali in una posizione casuale.	Emette un'immagine con un riflettore di dimensioni fisse in una posizione toccata.	Imposta l'ara di aggiornamento dell'effetto.	Da 1 a 10	Imposta il bilanciamento fra il video originale e quello di effetto.
	PATTERN2	Emette un'immagine con un riflettore di dimensioni casuali in una posizione casuale.	Emette un'immagine con un riflettore di dimensioni casuali in una posizione toccata.			
	PATTERN3	Emette un'immagine con un riflettore di dimensioni e colore casuali in una posizione casuale.	Emette un'immagine con un riflettore di dimensioni fisse e colore casuale in una posizione toccata.			
PATTERN4	Emette un'immagine con un riflettore di dimensioni e colore casuali in una posizione casuale.	Emette un'immagine con un riflettore di dimensioni e colore casuali in una posizione toccata.				

USO DEGLI EFFETTI

12. DROP (*3)	AUDIO	Viene applicato un effetto di flanger. Muovere il dito da sinistra a destra sul pannello a sfioramento per cambiare il volume dell'effetto.	Toccare più a destra per aumentare l'effetto. Toccare più a sinistra per diminuire l'effetto.	–	–	Girare la manopola in senso orario per aumentare l'effetto. Se la manopola viene girata del tutto in senso antiorario, si sente solo il suono originale.
	VIDEO	Emette l'immagine di un cerchio colorato in movimento.				
	PATTERN1	Emette l'immagine di un cerchio colorato con dei punti.	Il cerchio si muove verso il punto toccato.	Imposta le dimensioni del cerchio.	Da 1 a 10	Imposta il bilanciamento fra il video originale e quello di effetto.
	PATTERN2	Emette l'immagine di un cerchio colorato con bordo decorato.				
	PATTERN3	Emette l'immagine di un cerchio con un'immagine allungata verticalmente.				
PATTERN4	Emette l'immagine di un cerchio con l'immagine originale.					

(*1) Se il pulsante **[HOLD]** si trova su ON, si può registrare il percorso fatto dal proprio dito per un massimo di 8 secondi.

(*2) L'effetto non è visibile a meno che il monitor di performance degli effetti video non venga toccato.

(*3) Quando l'effetto è attivato, vengono applicati effetti casualmente.

(*4) Quando l'effetto viene disattivato, i suoni di effetto non possono venire sentiti neppure col monitor.

Effetti TEXT

		Descrizione dell'effetto	Parametri del pulsante del tempo	Parametro 1 (TIME/PARAMETER)		Parametro 2 (LEVEL/DEPTH)
				Descrizione	Descrizione	
1. BLOCK	AUDIO	Cambia in modo drammatico il tono audio spostando la frequenza del filtro a ritmo.	Per la durata di 1 battuta BPM, un tempo da 1/2 a 32/1 viene impostato per l'intervallo entro cui si muove la frequenza di taglio.	Imposta l'intervallo entro cui si muove la frequenza di taglio.	Da 10 ms a 32 000 ms	Girare la manopola in senso orario per aumentare l'effetto.
	VIDEO	La riga di testo frantuma gradualmente blocchi a puntini e quindi si rifà in blocchi a puntini.	Per un periodo di 1 battuta delle BPM, un tempo da 1/2 a 32/1 viene impostato per la scomparsa del testo in blocchi a puntini e per la sua ricomparsa.	Imposta il tempo degli effetti.		Imposta il bilanciamento fra il video originale e quello di testo.
2. ROTATION	AUDIO	Un ciclo dell'effetto phaser viene facilmente e velocemente creato, a tempo.	Per la durata di 1 battuta BPM, un tempo da 1/2 a 32/1 viene impostato per l'intervallo in cui si muove l'effetto phaser.	Imposta l'intervallo entro cui si muove l'effetto phaser.	Da 10 ms a 32 000 ms	Girare la manopola in senso orario per aumentare l'effetto. Se la manopola viene girata del tutto in senso antiorario, si sente solo il suono originale.
	VIDEO	La riga di testo forma un cerchio mentre gira.	Viene impostato su di un tempo da 1/2 a 32/1 per la durata di 1 delle BPM il periodo necessario per una rotazione del testo.	Imposta il tempo degli effetti.		Imposta il bilanciamento fra il video originale e quello di testo.
3. SLIDE	AUDIO	Un ciclo dell'effetto Flanger viene facilmente e velocemente creato, a tempo.	Per la durata di 1 battuta BPM, un tempo da 1/2 a 32/1 viene impostato per l'intervallo in cui si muove l'effetto Flanger.	Imposta l'intervallo entro cui si muove l'effetto di Flanger.	Da 10 ms a 32 000 ms	Girare la manopola in senso orario per aumentare l'effetto. Se la manopola viene girata del tutto in senso antiorario, si sente solo il suono originale.
	VIDEO	Il testo brilla e si estende orizzontalmente, quindi torna alla normalità.	Per la durata di 1 battuta delle BPM, viene impostato un tempo da 1/2 a 32/1 in cui il testo inizia a cambiare, quindi torna alla normalità.	Imposta il tempo degli effetti.		Imposta il bilanciamento fra il video originale e quello di testo.
4. RANDOM	AUDIO	Taglia il suono a ritmo.	Viene impostato un tempo di taglio da 1/8 a 8/1 per la durata di 1 delle BPM.	Imposta il tempo degli effetti.	Da 10 ms a 16 000 ms	Imposta il bilanciamento fra il suono originale e quello di effetto.
	VIDEO	Appaiono linee di testo a caso.	Viene impostato un tempo da 1/8 a 8/1 di comparsa di testi a caso per la durata di 1 delle BPM.	Imposta il tempo degli effetti.		Imposta il bilanciamento fra il video originale e quello di testo.
5. ZOOM	AUDIO	Emette audio in cui il suono in ingresso inizia in chiave alta, tornando al normale.	Viene impostato un tempo di effetto da 1/8 a 8/1 per la durata di 1 delle BPM.	Imposta il tempo degli effetti.	Da 10 ms a 16 000 ms	Imposta il bilanciamento fra il suono originale e quello di effetto.
	VIDEO	Una riga di testo viene formata mano a mano che le lettere si portano rimpicciolendosi in posizione dopo essersi ingrandite inizialmente.	Per la durata di una battuta delle BPM, un tempo da 1/8 a 8/1 viene impostato perché le lettere si portino in posizione.	Imposta il tempo degli effetti.		Imposta il bilanciamento fra il video originale e quello di testo.
6. CRUSH	AUDIO	Emette l'audio come se fosse stato frantumato.	Per la durata di 1 battuta BPM, un tempo da 1/2 a 32/1 viene impostato per l'intervallo in cui si muove l'effetto crush.	Imposta l'intervallo entro cui si muove l'effetto crush.	Da 10 ms a 32 000 ms	Girare la manopola in senso orario per aumentare l'effetto. Se la manopola viene girata del tutto in senso antiorario, si sente solo il suono originale.
	VIDEO	Dalla prima lettera del testo, le lettere si allungano da sinistra a destra quando appaiono e da destra a sinistra quando scompaiono.	Per un periodo di 1 battuta delle BPM, viene impostato un tempo da 1/2 a 32/1 in cui le lettere si allungano da sinistra a destra quando appaiono e da destra a sinistra quando scompaiono.	Imposta il tempo degli effetti.		Imposta il bilanciamento fra il video originale e quello di testo.

(*1) La durata degli effetti video non cambia sotto i 33 ms per fotogramma nel caso di sistemi NTSC e NTSC-US, e sotto i 40 ms nel caso di sistemi PAL.

Carattere

N°	Nome	Descrizione del carattere
1	SHADOW	Applica un'ombra ai caratteri.
2	TRANSPARENT	Rende trasparente i testi.
3	OUTSIDE	Applica un bordo al testo.
4	HUE	Cambia il colore del testo (ma non il bianco e il nero).

USO DI JPEG VIEWER

I file JPEG possono venire scaricati e visualizzati da un dispositivo di memoria di massa USB o da SD card. Si possono caricare fino a 8 file JPEG.

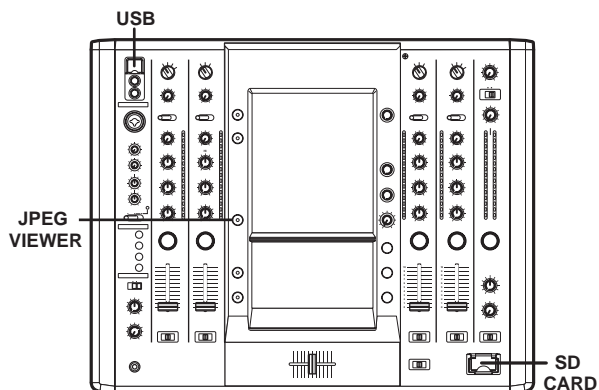

PRIMA DI USARE JPEG VIEWER

Inserire un dispositivo di memoria USB o una SD card in questo mixer.

Uso di un dispositivo di memoria di massa USB

Inserire un dispositivo di memoria USB che contenga file JPEG nella porta USB. Si possono utilizzare solo dispositivi di memoria di massa USB formattati con il file system FAT32.

Uso di SD card

Inserire una SD card contenente file JPEG nella slot **SD CARD**.

- La card di memoria deve venire formattata secondo le "SD Memory Card Specifications Part2 FILE SYSTEM SPECIFICATION Versione 1.0" (le SD card vengono formattate secondo lo standard menzionato prima della spedizione dalla fabbrica). Le card non formattate non possono venire usate.
- Le card formattate su computer o fotocamere digitali possono non funzionare correttamente.
- Le card multi-media (MMC) non sono utilizzabili.
- Non rimuovere la card o spegnere questa unità mentre l'indicatore CARD lampeggia (facendolo si possono causare danni ai dati in memoria).
- Le card di memoria sono delicati dispositivi elettronici. Non piegarle o esporle a urti o sollecitazioni. Inoltre, non usarle o conservarle in ambienti tali da creare elettricità statica o rumore elettrico.
- Le card di memoria possono venir danneggiate se esposte ad urti o elettricità statica. Trattarle con cura. Si raccomanda di fare periodicamente copie dei dati più importanti.
- Pioneer non può venire considerata responsabile della perdita di dati o di danni diretti e indiretti.

IMPOSTAZIONE DELLA VISIONE DI IMMAGINI JPEG

1 Premere il pulsante JPEG VIEWER.

Appare la schermata della modalità di performance JPEG.

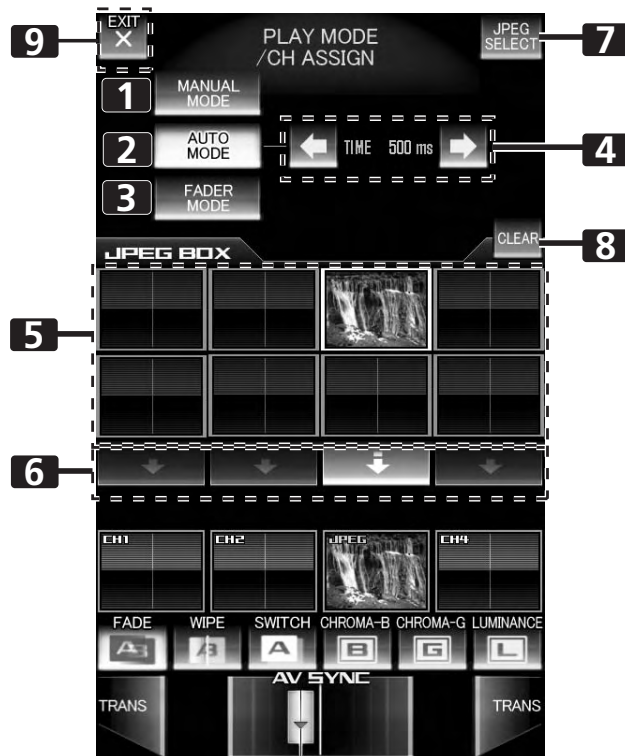

1	Pulsante [MANUAL MODE]	Imposta la modalità di riproduzione di file JPEG su MANUAL.
2	Pulsante [AUTO MODE]	Imposta la modalità di riproduzione di file JPEG su AUTO.
3	Pulsante [FADER MODE]	Imposta la modalità di riproduzione di file JPEG su FADER.
4	Display [TIME]/ Pulsante di cambio immagine	In modalità AUTO, imposta il momento di cambio delle immagini JPEG.
5	[JPEG BOX]	Sceglie le immagini JPEG in modo che possano venire assegnate ai canali.
6	Pulsante [ASSIGN CH SELECT]	Imposta il canale al quale vengono assegnate le immagini JPEG. Usato anche per cancellare un'immagine JPEG assegnata.
7	Pulsante [JPEG SELECT]	Attiva la modalità di selezione di file JPEG. Ad effetto attivato, il pulsante non è visibile.
8	Pulsante [CLEAR]	Attiva o disattiva la modalità di cancellazione JPEG BOX.
9	Pulsante [EXIT]	Permette di uscire dalla schermata di visione di file JPEG.

USO DI JPEG VIEWER

Caricamento di file JPEG nell'SVM-1000

Usare questa funzione per caricare file JPEG nella JPEG BOX. Ad effetto attivato, questa funzione non è utilizzabile.

1 Toccare il pulsante [JPEG SELECT] nella schermata della modalità di riproduzione di immagini JPEG.

Appare la schermata della modalità di scelta di immagini JPEG.

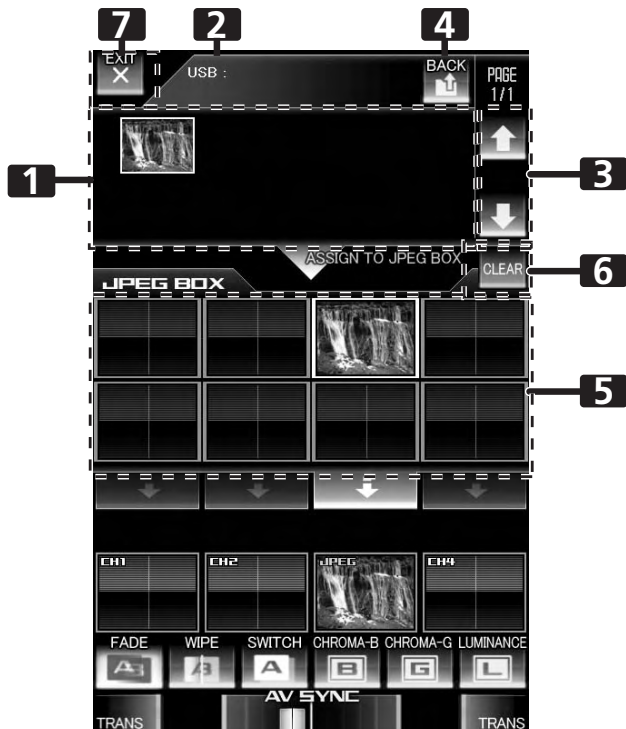

1	Display dei supporti/ cartelle/file	Visualizza i supporti, le cartelle ed i file.
2	Display del percorso	Visualizza il percorso dei supporti, cartelle e file al momento visualizzati.
3	Visualizzazione della pagina/ Pulsante di cambio pagina	Fa avanzare la visualizzazione della pagina del supporto/cartelle/file visualizzati.
4	Pulsante [BACK]	Riporta al livello superiore delle gerarchie di cartelle.
5	[JPEG BOX]	Sceglie la JPEG BOX in cui caricare un file JPEG.
6	Pulsante [CLEAR]	Attiva o disattiva la modalità di cancellazione JPEG BOX.
7	Pulsante [EXIT]	Chiude la modalità di visione di file JPEG e riporta alla modalità di riproduzione di file JPEG.

2 Scegliere un file JPEG da scaricare da un supporto/cartella/file.

Il display del supporto/cartella/file parte dal supporto usato (memoria USB/SD card).

Solo i file JPEG vengono visualizzati.

Le cartelle e file JPEG vengono visualizzati in ordine alfanumerico. Si possono visualizzare fino a 64 cartelle con 192 file.

3 Per scaricare un file, toccare [JPEG BOX].

4 Per uscire dalla modalità di visione di file JPEG, toccare il pulsante [EXIT].

Uso di un file JPEG assegnandolo ad un canale

La modalità di riproduzione JPEG include le modalità MANUAL MODE, AUTO MODE e FADER MODE, che permettono una vasta gamma di stili.

Uso della modalità MANUAL MODE

Assegnare un file JPEG dalla JPEG BOX ad un canale scelto.

1 Toccare il pulsante [MANUAL MODE] per scegliere la modalità MANUAL.

2 Toccare il pulsante [JPEG BOX] per scegliere il file JPEG da assegnare.

Il bordo della [JPEG BOX] scelta diviene bianco.

Toccare la [JPEG BOX] durante l'assegnazione di canali per visualizzare l'immagine JPEG scelta.

3 Toccare il pulsante [ASSIGN CH SELECT] del canale cui assegnare il file.

Il display di controllo dei canali mostra un'immagine JPEG e sarete in grado di missarlo con altri canali e/o manipolarlo con effetti.

Per cambiare il canale assegnato, toccare il pulsante [ASSIGN CH SELECT] di un canale differente durante l'assegnazione dei canali.

Per cancellare l'assegnazione del canale, toccare il pulsante [ASSIGN CH SELECT] del canale scelto durante l'assegnazione dei canali.

Uso della modalità AUTO MODE

Assegna vari file JPEG dalla JPEG BOX ad un canale scelto. Le immagini assegnate si alternano in uno slide show ad intervalli regolari.

1 Toccare il pulsante [AUTO MODE] per scegliere la modalità AUTO.

2 Toccare il pulsante [JPEG BOX] per scegliere il file JPEG da assegnare.

Il bordo della [JPEG BOX] scelta diviene bianco.

Toccare di nuovo la [JPEG BOX] scelta per cancellare la selezione.

3 Toccare il pulsante [TIME] per impostare il momento di cambio dell'immagine.

4 Toccare il pulsante [ASSIGN CH SELECT] del canale cui assegnare i file.

Il display di controllo dei canali mostra un'immagine JPEG e sarete in grado di missarlo con altri canali e/o manipolarlo con effetti.

Per cambiare il canale assegnato, toccare il pulsante [ASSIGN CH SELECT] di un canale differente durante l'assegnazione dei canali.

Per cancellare l'assegnazione del canale, toccare il pulsante [ASSIGN CH SELECT] del canale scelto durante l'assegnazione dei canali.

Uso della modalità FADER MODE

Assegna vari file JPEG scelti dalla JPEG BOX ad un canale scelto. I file assegnati si alternano in sincronia con l'audio durante l'aumento di volume del canale del fader.

- 1 Toccare il pulsante [FADER MODE] per scegliere la modalità FADER.**
- 2 Toccare il pulsante [JPEG BOX] per scegliere il file JPEG da assegnare.**

Il bordo della [JPEG BOX] scelta diviene bianco.
Toccare di nuovo la [JPEG BOX] scelta per cancellare la selezione.
- 3 Toccare il pulsante [ASSIGN CH SELECT] del canale cui assegnare i file.**

Il display di controllo dei canali mostra un'immagine JPEG e sarete in grado di missarlo con altri canali e/o manipolarlo con effetti.
Per cambiare il canale assegnato, toccare il pulsante [ASSIGN CH SELECT] di un canale differente durante l'assegnazione dei canali.
Per cancellare l'assegnazione del canale, toccare il pulsante [ASSIGN CH SELECT] del canale scelto durante l'assegnazione dei canali.
- 4 Azionare il fader.**

I file JPEG assegnati al canale si alternano con lo stesso tempo di aumento del fader del canale.

Cancellazione di file JPEG scaricati in una JPEG BOX

- 1 Toccare il pulsante [CLEAR] per scegliere la modalità di cancellazione di JPEG BOX.**

Durante la modalità di cancellazione di JPEG BOX, il pulsante [CLEAR] lampeggia.
- 2 Toccare il pulsante [JPEG BOX] per scegliere il file JPEG da cancellare.**

La cancellazione nella JPEG BOX non causa la cancellazione dei file JPEG nel supporto in cui si trovano.
- 3 Toccare il pulsante [CLEAR] per uscire dalla modalità di cancellazione di JPEG BOX.**
 - I file JPEG usati devono occupare 12 MB o meno.
 - Se il file JPEG originale ha dimensioni oltre i 640 x 480 pixel, il file viene automaticamente ridimensionato quando viene caricato nell'SVM-1000.

LA FUNZIONE DI EQUALIZZAZIONE VIDEO

Girando la manopola di equalizzazione dei canali si applicano gli effetti di equalizzazione solo all'audio. Tuttavia, usando la funzione VIDEO EQ, gli effetti possono venire applicati anche al video.

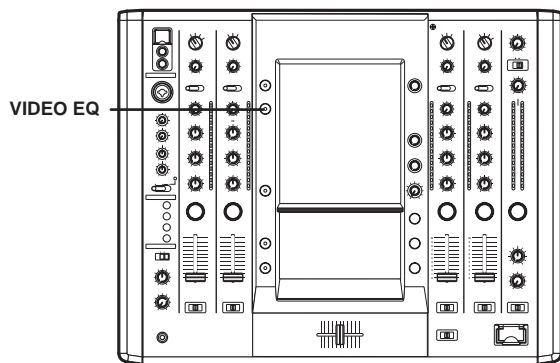

IMPOSTAZIONE DELL'EQUALIZZAZIONE VIDEO

1 Tener premuto il pulsante VIDEO EQ.

Questo dà inizio alla modalità di impostazione dell'equalizzatore.

2 Toccare ciascun pulsante richiesto.

Toccare sullo schermo ciascun pulsante richiesto per azionare l'impostazione VIDEO EQ.

- All'accensione i valori predefiniti sono sempre i seguenti:
 HI: CONTRAST
 MID: HUE
 LOW: SATURATION

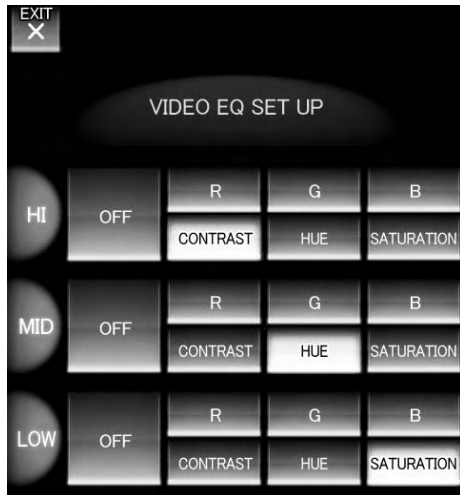

VIDEO EQ SET UP

Da usare per applicare effetti video contemporaneamente mentre si usa l'equalizzatore.

OFF: Disattiva l'equalizzatore video VIDEO EQ.

R: Usato per assegnare parametri che cambiano gli elementi rossi di VIDEO EQ. Usato per assegnare parametri.

G: Usato per assegnare parametri che cambiano gli elementi verdi di VIDEO EQ. Usato per assegnare parametri.

B: Usato per assegnare parametri che cambiano gli elementi blu di VIDEO EQ.

HUE: Usato per assegnare parametri che cambiano la tinta di VIDEO EQ.

CONTRAST: Usato per assegnare parametri che cambiano il contrasto di VIDEO EQ.

SATURATION: Usato per assegnare parametri che cambiano la saturazione di VIDEO EQ.

3 Toccare [EXIT].

Questo dà fine alla modalità di impostazione dell'equalizzatore.

ATTIVAZIONE E DISATTIVAZIONE DELL'EQUALIZZATORE

1 Premere il pulsante VIDEO EQ.

Le impostazioni VIDEO EQ si attivano e disattivano ad ogni pressione del pulsante.

FUNZIONE DI INIZIO DELLA DISSOLVENZA

Collegando il cavo di controllo del lettore DVD DJ/VJ o lettore CD DJ opzionale Pioneer, la dissolvenza dei canali e la dissolvenza incrociata possono venire usate per iniziare la riproduzione di DVD/CD.

Quando la leva della dissolvenza dei canali o quella della dissolvenza incrociata vengono mosse, la modalità di pausa del lettore DVD/CD viene a cessare ed automaticamente (e istantaneamente) inizia la riproduzione del brano scelto. Inoltre, quando la leva della dissolvenza viene riportata sulla sua posizione originale, il lettore DVD/CD torna al suo punto di attacco (ritorno al punto di attacco), permettendo così la riproduzione "sampler".

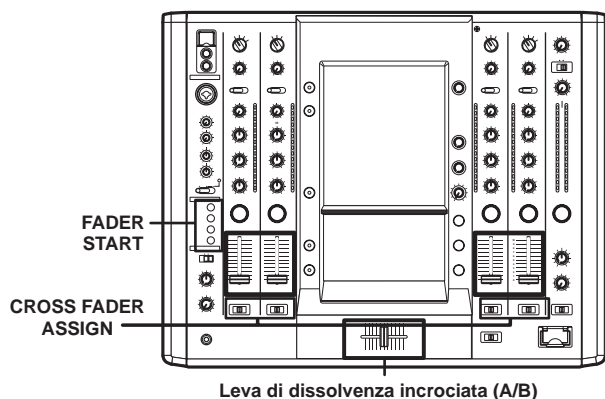

INIZIO DELLA RIPRODUZIONE CROSS FADER E RIPRODUZIONE A RITORSO DA PUNTI DI ATTACCO

Quando il lettore DVD/CD assegnato al canale di dissolvenza A viene portato in modalità di attesa in un punto di attacco, spostando la leva di dissolvenza incrociata dal lato destro (lato B) a quello sinistro (lato A) si inizia automaticamente la riproduzione del lettore DVD/CD del canale A.

Quando la leva di dissolvenza incrociata raggiunge il lato sinistro (lato A), il lettore DVD/CD assegnato al canale B torna ad un punto di attacco (ritorno ad un punto di attacco). Inoltre, quando il lettore DVD/CD assegnato al canale B si trova in modalità di attesa presso un punto di attacco, spostando la leva di dissolvenza incrociata dal lato sinistro (A) a quello destro (B) si inizia automaticamente la riproduzione del lettore DVD/CD del canale B. Quando la leva di dissolvenza incrociata raggiunge il lato destro (lato B), il lettore DVD/CD assegnato al canale A torna ad un punto di attacco (ritorno ad un punto di attacco).

Inizio della riproduzione con la dissolvenza dei canali

- 1 Premere il pulsante FADER START per il canale (da 1 a 4) collegato al lettore DVD/CD che volete controllare.**
 - Il pulsante del canale scelto si illumina.
- 2 Portare la leva della dissolvenza dei canali su [0].**
- 3 Portare il lettore DVD/CD sul punto di attacco desiderato ed attivare la modalità di attesa presso un punto di attacco.**
 - Se il punto di attacco è già stato fissato, non è necessario portare il lettore DVD/CD in pausa presso il punto di attacco.
- 4 Nel momento in cui volete iniziare la riproduzione, spostare la leva della dissolvenza dei canali.**
 - Il lettore DVD/CD inizia la riproduzione.
 - Dopo l'inizio della riproduzione, se la leva della dissolvenza dei canali viene riportata su [0], il lettore DVD/CD torna al punto di attacco e si riporta nella modalità di attesa (ritorno ad un punto di attacco).
 - Il controllo della riproduzione è possibile con la dissolvenza dei canali solo con l'interruttore **CROSS FADER ASSIGN** sulla posizione [THRU].

Inizio della riproduzione con la dissolvenza incrociata

- 1 Premere il pulsante FADER START per il canale (da 1 a 4) collegato al lettore DVD/CD che volete controllare.**
 - Il pulsante del canale scelto si illumina.
- 2 Regolare l'interruttore CROSS FADER ASSIGN sul canale desiderato [A] o [B].**
 - Scegliere [A] per scegliere il canale A per la dissolvenza incrociata (lato sinistro).
 - Scegliere [B] per scegliere il canale B per la dissolvenza incrociata (lato destro).
- 3 Spostare la leva della dissolvenza incrociata del tutto sul lato opposto a quello del lettore DVD/CD da cui iniziare.**
- 4 Portare il lettore DVD/CD sul punto di attacco desiderato ed attivare la modalità di attesa presso un punto di attacco.**
 - Se il punto di attacco è già stato fissato, non è necessario portare il lettore DVD/CD in pausa presso il punto di attacco.
- 5 Nel momento in cui volete iniziare la riproduzione, spostare la leva della dissolvenza incrociata (A/B).**
 - Il lettore DVD/CD inizia la riproduzione.
 - Iniziativa la riproduzione, se la leva della dissolvenza incrociata viene portata del tutto sul lato opposto, il lettore DVD/CD assegnato al canale opposto torna al punto di attacco e si porta in modalità di attesa (ritorno al punto di attacco).

IMPOSTAZIONE DELL'UTILITY DI PERFORMANCE

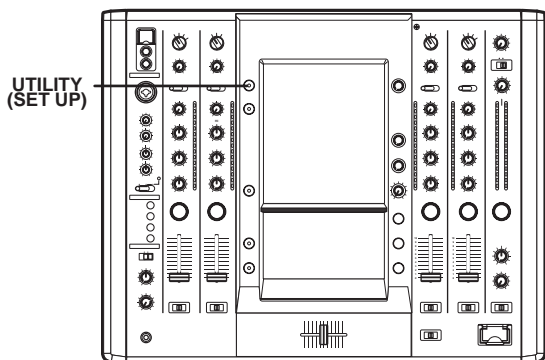

IMPOSTAZIONI MIDI

MIDI sta per "Musical Instrument Digital Interface" ed è un protocollo sviluppato per scambiare dati fra strumenti elettronici e computer.

Per collegare componenti dotati di connettori MIDI e permettere la trasmissione di dati è necessario un cavo MIDI.

L'SVM-1000 usa la funzione MIDI per mandare informazioni operative per l'hardware ed il valore BPM (clock di sincronizzazione).

SINCRONIZZAZIONE DI SEGNALI AUDIO CON UN SEQUENZIATORE ESTERNO O USO DI INFORMAZIONI DALL'SVM-1000 PER CONTROLLARE UN SEQUENZIATORE ESTERNO

- Usare un cavo MIDI da acquistare separatamente per collegare il connettore MIDI OUT dell'SVM-1000 al connettore MIDI IN del sequenziatore.**

 - Da usare per collegare un connettore USB di uscita MIDI dell'SVM-1000 ad una porta USB del proprio computer. I sistemi operativi supportati sono Windows Vista, Windows XP e Mac OSX.
 - Per dettagli sull'impostazione del computer, consultare il manuale d'istruzioni del proprio computer e sistema operativo. Per quanto riguarda le istruzioni di impostazione di un applicativo, consultare il manuale d'istruzioni dell'applicativo.
 - Impostare la modalità di sincronizzazione del sequenziatore MIDI su "Slave".
 - I sequenzatori MIDI che non supportano l'orologio di sincronizzazione MIDI non possono venire sincronizzati.
 - La sincronizzazione può non essere ottenibile se il valore BPM del brano non viene rilevato e misurato bene.
 - I valori BPM impostati in modalità TAP possono venire usati anche per emettere il segnale dell'orologio di sincronizzazione.
- Portare MIDI OUT su ON nella schermata di impostazione MIDI.**

 - La gamma di uscita del clock MIDI va da 40 BPM a 250 BPM.

Note:

Il valore BPM potrebbe non essere misurabile correttamente con alcuni brani.

Sincronizzare l'applicativo del computer con i segnali audio o usare l'applicativo del computer usando i dati operativi dell'SVM-1000.

- Collegare il connettore MIDI USB dell'SVM-1000 al proprio computer usando un cavo USB.**

 - Eeguire le impostazioni MIDI richieste dall'applicativo. Per maggiori informazioni, consultare il manuale d'istruzioni dell'applicativo.
 - I sistemi operativi supportati includono Windows XP e Mac OS X.

Impostazioni MIDI

- Tenere premuto il pulsante UTILITY (SET UP).**
La modalità di impostazione MIDI ha inizio.
- Toccare [MIDI].**
La schermata di impostazione MIDI appare.
- Toccare ciascun pulsante richiesto.**
Toccare sullo schermo ciascun pulsante richiesto per fare l'impostazione MIDI.
- Toccare [EXIT].**
Questo fa finire la modalità di impostazioni MIDI.

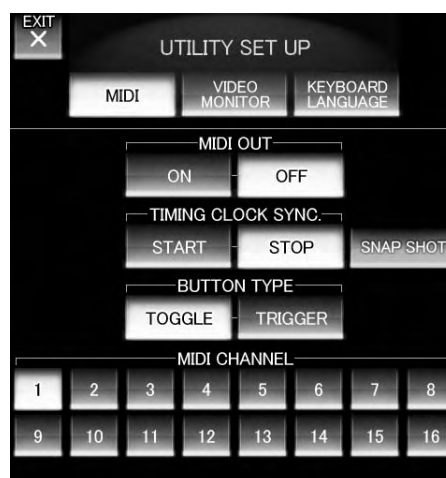

MIDI OUT	Attiva e disattiva il segnale MIDI.
TIMING CLOCK SYNC.	Attiva o disattiva il clock di sincronizzazione MIDI.
SNAP SHOT	Vengono trasmesse informazioni MIDI aggiornate riguardanti le manopole ed i pulsanti.
BUTTON TYPE	Scegliere il metodo di trasmissione del segnale MIDI. Le opzioni includono il tipo "toggle" ed il tipo "trigger". Nel caso di trigger, un codice MIDI impostato su OFF non viene mandato e uno su ON viene mandato ad ogni pressione del pulsante.
MIDI CHANNEL	Cambia il canale MIDI. Configura i canali MIDI (da 1 a 16) e li manda a memoria.

IMPOSTAZIONE DELL'UTILITY DI PERFORMANCE

LISTA CODICI MIDI

Categoria	Nome dell'interruttore	Tipo di interruttore	Messaggio MIDI						Commenti
			MSB			LSB			
CH1	Video TRIM	VR	Bn	31	dd				Da 0 a 127
	Audio TRIM	VR	Bn	01	dd				Da 0 a 127
	HI	VR	Bn	02	dd				Da 0 a 127
	MID	VR	Bn	03	dd				Da 0 a 127
	LOW	VR	Bn	04	dd				Da 0 a 127
	CUE	BTN	Bn	46	dd				OFF=0, ON=127
	FADER	VR	Bn	11	dd				Da 0 a 127
	CF ASSIGN	SW	Bn	41	dd				0, 64, 127
CH2	Video TRIM	VR	Bn	32	dd				Da 0 a 127
	Audio TRIM	VR	Bn	06	dd				Da 0 a 127
	HI	VR	Bn	07	dd				Da 0 a 127
	MID	VR	Bn	08	dd				Da 0 a 127
	LOW	VR	Bn	09	dd				Da 0 a 127
	CUE	BTN	Bn	47	dd				OFF=0, ON=127
	FADER	VR	Bn	12	dd				Da 0 a 127
	CF ASSIGN	SW	Bn	42	dd				0, 64, 127
CH3	Video TRIM	VR	Bn	33	dd				Da 0 a 127
	Audio TRIM	VR	Bn	0C	dd				Da 0 a 127
	HI	VR	Bn	0E	dd				Da 0 a 127
	MID	VR	Bn	0F	dd				Da 0 a 127
	LOW	VR	Bn	15	dd				Da 0 a 127
	CUE	BTN	Bn	48	dd				OFF=0, ON=127
	FADER	BTN	Bn	13	dd				Da 0 a 127
	CF ASSIGN	SW	Bn	43	dd				0, 64, 127
CH4	Video TRIM	VR	Bn	34	dd				Da 0 a 127
	Audio TRIM	VR	Bn	50	dd				Da 0 a 127
	HI	VR	Bn	51	dd				Da 0 a 127
	MID	VR	Bn	5C	dd				Da 0 a 127
	LOW	VR	Bn	52	dd				Da 0 a 127
	CUE	BTN	Bn	49	dd				OFF=0, ON=127
	FADER	VR	Bn	14	dd				Da 0 a 127
	CF ASSIGN	SW	Bn	44	dd				0, 64, 127
CROSS FADER	CROSS FADER	VR	Bn	0B	dd				Da 0 a 127
FADER CURVE	CH CURVE	SW	Bn	5E	dd				0, 64, 127
	CROSS CURVE	SW	Bn	5F	dd				0, 64, 127
MASTER	Video MASTER LEVEL	VR	Bn	38	dd				Da 0 a 127
	Audio MASTER LEVEL	VR	Bn	18	dd				Da 0 a 127
	BALANCE	VR	Bn	17	dd				Da 0 a 127
	CUE	BTN	Bn	4A	dd				OFF=0, ON=127

IMPOSTAZIONE DELL'UTILITY DI PERFORMANCE

Categoria	Nome dell'interruttore	Tipo di interruttore	Messaggio MIDI						Commenti
			MSB			LSB			
BOOTH	MONITOR	VR	Bn	19	dd				Da 0 a 127
EFFECT	AUTO/TAP	BTN	Bn	45	dd				OFF=0, ON=127
	TAP	BTN	Bn	4E	dd				OFF=0, ON=127
	EFFECT CUE	BTN	Bn	4B	dd				OFF=0, ON=127
	CH SELECT	SW							Per EFFECT SELECT e CHANNEL SELECT viene mandata la somma logica dei due valori (EFFECT SELECT non è implementato).
	CHARACTER SELECT	SW	Cn	pc					
	TIME	SW	Bn	0D	MSB	Bn	2D	LSB	Valore di PARAMETER 1; FLANGER, PHASER, FILTER portati sul valore 1/2; i valori negativi vengono resi positivi.
	LEVEL/DEPTH	VR	Bn	5B	dd				Da 0 a 127
	EFFECT ON/OFF	BTN	Bn	40	dd				OFF=0, ON=127
MIC	HI	VR	Bn	1E	dd				Da 0 a 127
	LOW	VR	Bn	1F	dd				Da 0 a 127
(FADER START)	FADER START	BTN	Bn	58	dd				OFF=0, ON=127
		BTN	Bn	59	dd				OFF=0, ON=127
		BTN	Bn	5A	dd				OFF=0, ON=127
		BTN	Bn	5D	dd				OFF=0, ON=127
(HEAD PHONES)	MIXING	VR	Bn	1B	dd				Da 0 a 127
	LEVEL	VR	Bn	1A	dd				Da 0 a 127
	Clock di sincronizzazione		FB						
MIDI	START	BTN	FA						
	STOP	BTN	FC						

* MIDI SNAP SHOT emette tutti i comandi MIDI, salvo MIDI START/STOP.

AREA DEL PANNELLO CENTRALE

Categoria	Nome dell'interruttore	Tipo di interruttore	Messaggio MIDI						Commenti
			MSB			LSB			
	UTILITY	BTN	—	—	—	—	—	—	
	VIDEO EQ	BTN	—	—	—	—	—	—	
	JPEG VIEWER	BTN	—	—	—	—	—	—	
	VIDEO SOLO MODE	BTN	—	—	—	—	—	—	
	FADER AV SYNC	BTN	—	—	—	—	—	—	

IMPOSTAZIONE DELL'UTILITY DI PERFORMANCE

PULSANTI DELLA GUI

Categoria	Nome dell'interruttore	Tipo di interruttore	Messaggio MIDI						Commenti
			MSB			LSB			
CATEGORIA EFFECT	EFFETTI BEAT	BTN	—	—	—				Cambiando la categoria si causano inevitabilmente modifiche del programma degli effetti.
	EFFETTI TOUCH	BTN	—	—	—				
	EFFETTI TEXT	BTN	—	—	—				
	Audio	BTN	—	—	—				
	AV	BTN	—	—	—				
	Video	BTN	—	—	—				
EFFETTI BEAT	DELAY	BTN	9n	41	dd				OFF=0, ON=127
	ECHO	BTN	9n	42	dd				OFF=0, ON=127
	PAN	BTN	9n	43	dd				OFF=0, ON=127
	TRANS	BTN	9n	44	dd				OFF=0, ON=127
	FILTER	BTN	9n	45	dd				OFF=0, ON=127
	FLANGER	BTN	9n	46	dd				OFF=0, ON=127
	PHASER	BTN	9n	47	dd				OFF=0, ON=127
	REVERB	BTN	9n	48	dd				OFF=0, ON=127
	ROBOT	BTN	9n	49	dd				OFF=0, ON=127
	CHORUS	BTN	9n	4A	dd				OFF=0, ON=127
	ROLL	BTN	9n	4B	dd				OFF=0, ON=127
	REV ROLL	BTN	9n	4C	dd				OFF=0, ON=127
	Pulsante del tempo 1	BTN	Bn	0D	MSB	Bn	2D	LSB	Il movimento della manopola TIME/ PARAMETER può venire replicato dal pulsante
	Pulsante del tempo 2	BTN							
	Pulsante del tempo 3	BTN							
	Pulsante del tempo 4	BTN							
Pulsante del tempo 5	BTN								
Pulsante del tempo 6	BTN								
Pulsante del tempo 7	BTN								
CHARACTER ON/OFF	BTN	—	—	—					
BPM AUTO/TAP	BTN	—	—	—					
EFFETTI TOUCH	RIPPLE	BTN	9n	51	dd				OFF=0, ON=127
	LENS	BTN	9n	52	dd				OFF=0, ON=127
	SPOT	BTN	9n	53	dd				OFF=0, ON=127
	RADIATION	BTN	9n	54	dd				OFF=0, ON=127
	CUBE	BTN	9n	55	dd				OFF=0, ON=127
	BLOCK	BTN	9n	56	dd				OFF=0, ON=127
	KALEIDO	BTN	9n	57	dd				OFF=0, ON=127
	TWIST	BTN	9n	58	dd				OFF=0, ON=127
	ZOOM	BTN	9n	59	dd				OFF=0, ON=127
	DROP	BTN	9n	5A	dd				OFF=0, ON=127
	BLUR	BTN	9n	5B	dd				OFF=0, ON=127
	DISTORTION	BTN	9n	5C	dd				OFF=0, ON=127
	HOLD	BTN	9n	50	dd				OFF=0, ON=127
	TOUCH FX MONITOR X	VR	Bn	1C	dd				Da 0 a 127
	TOUCH FX MONITOR Y	VR	Bn	3C	dd				Da 0 a 127

IMPOSTAZIONE DELL'UTILITY DI PERFORMANCE

Categoria	Nome dell'interruttore	Tipo di interruttore	Messaggio MIDI						Commenti
			MSB			LSB			
EFFETTI TEXT	RANDOM	BTN	9n	60	dd				OFF=0, ON=127
	ZOOM	BTN	9n	61	dd				OFF=0, ON=127
	BLOCK	BTN	9n	62	dd				OFF=0, ON=127
	ROTATION	BTN	9n	63	dd				OFF=0, ON=127
	CRUSH	BTN	9n	64	dd				OFF=0, ON=127
	SLIDE	BTN	9n	65	dd				OFF=0, ON=127
	BANK1	BTN	—	—	—				
	BANK2	BTN	—	—	—				
	BANK3	BTN	—	—	—				
	BANK4	BTN	—	—	—				
	BANK5	BTN	—	—	—				
	TEXT EDIT	BTN	—	—	—				
	Pulsante del tempo 1	BTN	Bn	0D	MSB	Bn	2D	LSB	Il movimento della manopola TIME/ PARAMETER può venire replicato dal pulsante
	Pulsante del tempo 2	BTN							
	Pulsante del tempo 3	BTN							
Pulsante del tempo 4	BTN								
Pulsante del tempo 5	BTN								
Pulsante del tempo 6	BTN								
Pulsante del tempo 7	BTN								
BPM AUTO/TAP		—	—	—					
CROSS FADER	CH1 MONITOR		—	—	—				
	CH2 MONITOR		—	—	—				
	CH3 MONITOR		—	—	—				
	CH4 MONITOR		—	—	—				
	FADE	BTN	9n	70	dd				OFF=0, ON=127
	WIPE	BTN	9n	71	dd				OFF=0, ON=127
	SWITCH	BTN	9n	72	dd				OFF=0, ON=127
	CHROMA-B	BTN	9n	73	dd				OFF=0, ON=127
	CHROMA-G	BTN	9n	74	dd				OFF=0, ON=127
	LUMINANCE	BTN	9n	75	dd				OFF=0, ON=127
	TRANS-A	BTN	Bn	4C	dd				OFF=0, ON=127
	TRANS-B	BTN	Bn	4D	dd				OFF=0, ON=127
CROSS FADER	VR	9n	7A	dd				Da 0 a 127	

IMPOSTAZIONE DEL MONITOR DI PERFORMANCE VIDEO

Impostare la modalità di uscita per il monitor video.

Impostazione del monitor video

- Tenere premuto il pulsante UTILITY (SET UP).**
Questo fa iniziare la modalità di impostazioni Utility.
- Toccare [VIDEO MONITOR].**
La schermata di impostazione del monitor video appare.
 - Quando si accende questa unità, è sempre attivo [MASTER].
- Toccare ciascun pulsante richiesto.**
Toccare sullo schermo ciascun pulsante richiesto per azionare l'impostazione del monitor video.
- Toccare [EXIT].**
Questo fa finire la modalità di impostazione di Utility.



MASTER	L'uscita principale viene mandata direttamente all'uscita del monitor.
MIRROR OF MASTER	L'uscita principale viene invertita orizzontalmente e mandata all'uscita del monitor.
MASTER & CHANNEL	Sia l'uscita principale che quella dei canali viene mandata all'uscita del monitor.
CHANNEL	Le uscite di tutti i canali vengono mandate all'uscita del monitor.

IMPOSTAZIONE DELLA LINGUA DELLA TASTIERA

Collegando una tastiera alla porta USB si possono digitare direttamente dei testi in modalità di modifica di testi (pag. 22). Per specificare il tipo di tastiera collegata, fare quanto segue.

Impostazione della lingua della tastiera

- Tenere premuto il pulsante UTILITY (SET UP).**
Questo dà inizio alla modalità di impostazione di Utility.
- Toccare [KEYBOARD LANGUAGE].**
La schermata di impostazione della lingua della tastiera appare.
 - Quando si accende questa unità, [UK ENGLISH] è sempre attivo.
- Toccare ciascun pulsante richiesto.**
Toccare ciascun pulsante richiesto per l'impostazione della lingua della tastiera.
- Toccare [EXIT].**
Questo fa finire la modalità di impostazione di Utility.



* Con tastiere di lingua differente da quelle elencate, il carattere ottenuto può non essere quello del tasto premuto.

IMPOSTAZIONI HARDWARE

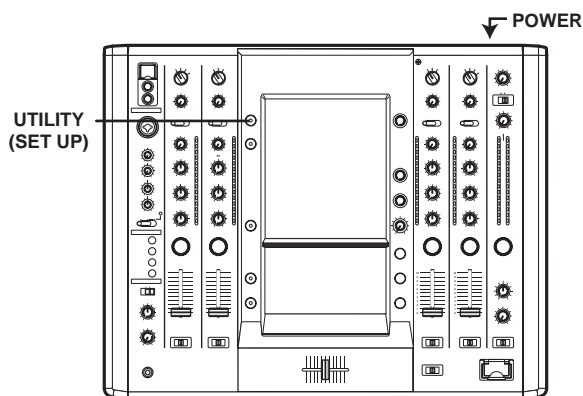

Iniziare l'impostazione hardware.

- 1 **Attivare l'interruttore POWER mentre si preme il pulsante UTILITY (SET UP).**
 - Tener premuto il pulsante **UTILITY (SET UP)** mentre appare l'indicazione **[Pro DJ]**.
 - La schermata di impostazione hardware appare.

IMPOSTAZIONI MIC

- 1 **Toccare [MIC].**
La schermata di impostazione MIC appare.
- 2 **Scegliere l'impostazione premendo [←] o [→].**



OUTPUT TO BOOTH MONITOR	Determinare se l'audio viene mandato dalla presa MIC al monitor di cabina.
TALK OVER THRESHOLD LEVEL	Regolare la sensibilità di talk over.
TALK OVER LEVEL	Regolare il livello di talk over.

- 3 **Toccare [SAVE] per salvare le impostazioni fatte.**
Le impostazioni non vengono attivate se non viene toccato **[SAVE]**.

IMPOSTAZIONI SYSTEM

- 1 **Toccare [SYSTEM].**
La schermata di impostazione SYSTEM appare.
- 2 **Scegliere l'impostazione premendo [←] o [→].**

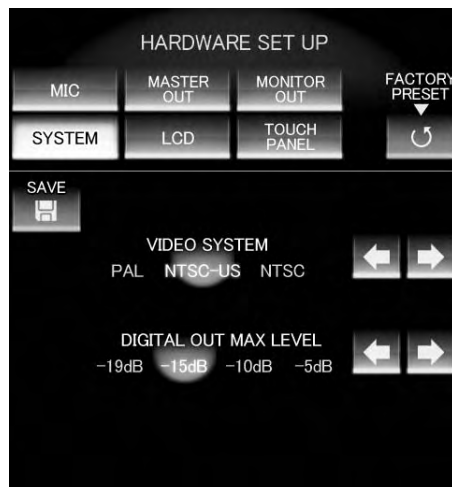

VIDEO SYSTEM	Sceglie il formato del segnale video.
DIGITAL OUT MAX LEVEL	Sceglie il livello massimo del circuito digitale di uscita.

- 3 **Toccare [SAVE] per salvare le impostazioni fatte.**
Le impostazioni non vengono attivate se non viene toccato **[SAVE]**.

IMPOSTAZIONI HARDWARE

IMPOSTAZIONI MASTER OUT

- 1 Toccare [MASTER OUT].
La schermata di impostazione MASTER OUT appare.
- 2 Scegliere l'impostazione premendo [←] o [→].

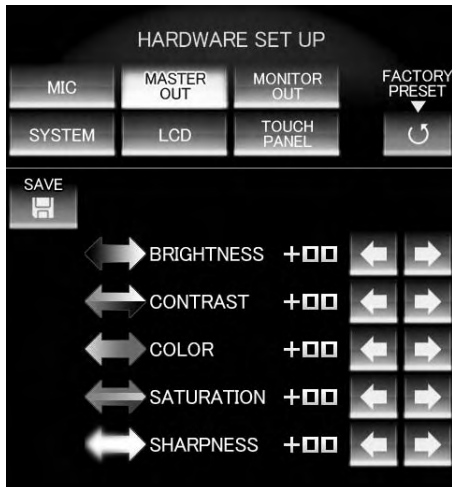

BRIGHTNESS	Regola la luminosità del monitor dell'uscita principale.
CONTRAST	Regola il contrasto del monitor dell'uscita principale.
COLOR	Regola la tinta del monitor dell'uscita principale.
SATURATION	Regola la saturazione del monitor dell'uscita principale.
SHARPNESS	Regola la nitidezza del monitor dell'uscita principale.

- 3 Toccare [SAVE] per salvare le impostazioni fatte.
Le impostazioni non vengono attivate se non viene toccato [SAVE].

IMPOSTAZIONI LCD

- 1 Toccare [LCD].
La schermata di impostazione LCD appare.
- 2 Scegliere l'impostazione premendo [←] o [→].

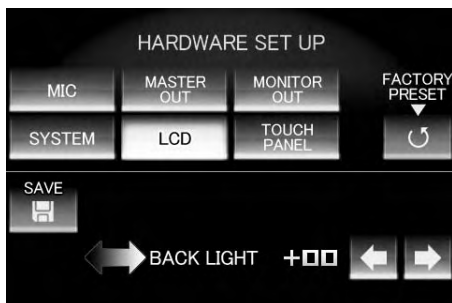

BACK LIGHT	Regola l'illuminazione di sfondo dell'LCD.
-------------------	--

- 3 Toccare [SAVE] per salvare le impostazioni fatte.
Le impostazioni non vengono attivate se non viene toccato [SAVE].

IMPOSTAZIONI MONITOR OUT

- 1 Toccare [MONITOR OUT].
La schermata di impostazione MONITOR OUT appare.
- 2 Scegliere l'impostazione premendo [←] o [→].

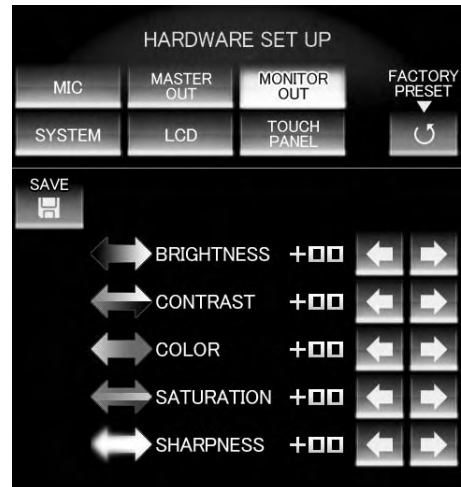

BRIGHTNESS	Regola la luminosità dell'uscita del monitor.
CONTRAST	Regola il contrasto dell'uscita del monitor.
COLOR	Regola la tinta dell'uscita del monitor.
SATURATION	Regola la saturazione dell'uscita del monitor.
SHARPNESS	Regola la nitidezza dell'uscita del monitor.

- 3 Toccare [SAVE] per salvare le impostazioni fatte.
Le impostazioni non vengono attivate se non viene toccato [SAVE].

IMPOSTAZIONI TOUCH PANEL

- 1 Toccare [TOUCH PANEL].
La schermata di impostazione del pannello a sfioramento appare.
- 2 Toccare [TOP PANEL] o [BOTTOM PANEL] per scegliere le impostazioni.

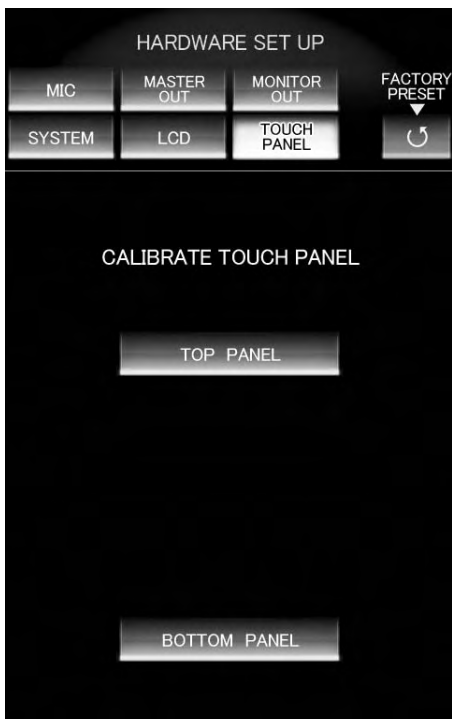

TOP PANEL	Esegue la taratura del pannello SUPERIORE.
BOTTOM PANEL	Esegue la taratura del pannello INFERIORE.

- 3 Toccare [+] con un oggetto aguzzo, ad esempio una penna.
Usare una penna senza una punta aguzza.

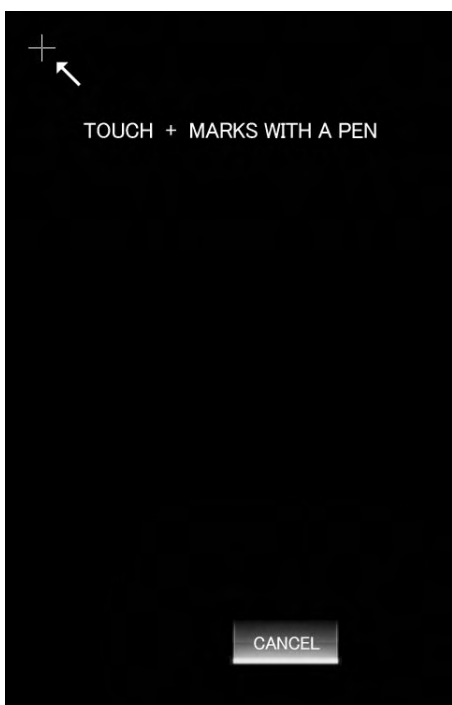

- 4 Toccare tutti i segni [+] e controllare che i colori dei segni [+] si inverta.

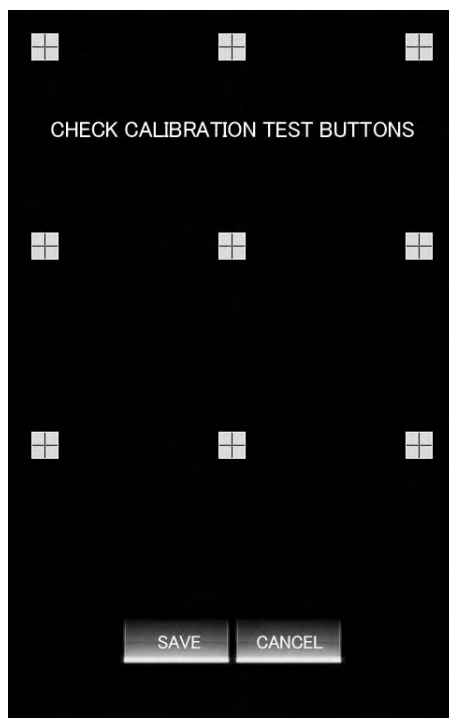

- 5 Toccare [SAVE] per salvare le impostazioni fatte.
Le impostazioni non vengono attivate se non viene toccato [SAVE].

RITORNO ALLE IMPOSTAZIONI PREDEFINITE

- 1 Premere [FACTORY PRESET].
La schermata delle impostazioni predefinite appare.
- 2 Scegliere [YES] o [NO] toccandolo.

PER FINIRE L'IMPOSTAZIONE HARDWARE

- 1 Portare [POWER] su OFF.

DIAGNOSTICA

Errori di uso vengono spesso scambiati per problemi o disfunzioni. Se si ritiene che vi siano dei problemi nel funzionamento di questo apparecchio controllare i punti elencati qui di seguito. A volte il problema può originare in un altro componente. Controllare quindi anche gli altri componenti in uso.

Se il problema persiste anche dopo l'esecuzione dei controlli descritti qui di seguito, rivolgersi ad un tecnico qualificato o al più vicino centro di assistenza PIONEER.

Problema	Causa possibile	Rimedio
Alimentazione assente	<ul style="list-style-type: none"> Il cavo di alimentazione è scollegato. 	<ul style="list-style-type: none"> Collegare ad una presa di corrente.
Suono assente o di basso volume.	<ul style="list-style-type: none"> Il selettore AUDIO INPUT è regolato scorrettamente. I cavi di collegamento sono collegati male o scollegati. Gli spinotti o le prese sono sporchi. L'interruttore MASTER ATT. del pannello posteriore si trova su -6 dB, ecc. 	<ul style="list-style-type: none"> Regolare l'interruttore AUDIO INPUT in modo da scegliere il componente in uso. Correggere i collegamenti. Prima di fare i collegamenti, togliere via lo sporco. Regolare l'interruttore MASTER ATT. del pannello posteriore.
Non viene ricevuto alcun suono dall'uscita BOOTH.	<ul style="list-style-type: none"> OUTPUT TO BOOTH MONITOR (pag. 42) si trova su OFF. 	<ul style="list-style-type: none"> Portare OUTPUT TO BOOTH MONITOR (pag. 42) su ON.
Nessun segnale digitale in uscita.	<ul style="list-style-type: none"> La frequenza di campionamento (fs) non è adatta alle caratteristiche del componente collegato. 	<ul style="list-style-type: none"> Portare il selettore della frequenza di campionamento del pannello posteriore sulla posizione adatta alle caratteristiche del componente collegato.
Il suono è distorto.	<ul style="list-style-type: none"> Livello di uscita audio principale eccessivo. Il livello di ingresso è eccessivo. 	<ul style="list-style-type: none"> Regolare la manopola AUDIO MASTER LEVEL o l'interruttore MASTER ATT. del pannello posteriore. Regolare la manopola AUDIO TRIM in modo che il livello di ingresso si avvicini agli 0 dB sull'indicatore del livello dei canali.
La dissolvenza incrociata non funziona.	<ul style="list-style-type: none"> L'impostazione dell'interruttore CROSS FADER ASSIGN ([A], [THRU] o [B]) è scorretta. 	<ul style="list-style-type: none"> Impostare correttamente l'interruttore CROSS FADER ASSIGN sulla posizione del canale desiderato.
L'inizio della dissolvenza non è eseguibile con il lettore DVD/CD.	<ul style="list-style-type: none"> Il pulsante FADER START si trova su OFF. Il connettore CONTROL del pannello posteriore non è collegato al lettore DVD/CD. Solo il connettore CONTROL del pannello posteriore è collegato al lettore DVD/CD. 	<ul style="list-style-type: none"> Portare il pulsante FADER START su ON. Usare un cavo di controllo per collegare i connettori CONTROL di un mixer e di un lettore DVD/CD. Collegare sia i connettori CONTROL che i connettori di ingresso analogici.
Gli effetti non funzionano.	<ul style="list-style-type: none"> L'impostazione del selettore del canale degli effetti (CH SELECT) è scorretta. La manopola del parametro di effetto 2 (LEVEL/DEPTH) si trova su [MIN]. 	<ul style="list-style-type: none"> Scegliere correttamente il canale cui applicare gli effetti. Regolare la manopola del parametro 2 degli effetti (LEVEL/DEPTH).
Il valore BPM non è misurabile. Il valore BPM misurato non è corretto.	<ul style="list-style-type: none"> Il livello di ingresso è troppo alto o troppo basso. Il valore BPM potrebbe non essere misurabile correttamente con alcuni brani. 	<ul style="list-style-type: none"> Regolare la manopola AUDIO TRIM in modo che il livello di ingresso si avvicini agli 0 dB sull'indicatore del livello dei canali. Regolare anche gli altri canali in modo che i livelli di ingresso si avvicinino a 0 dB nell'indicatore del livello dei canali. Premere il pulsante TAP per impostare il valore BPM manualmente.
Il valore BPM misurato è differente dal valore menzionato sul DVD/CD.	<ul style="list-style-type: none"> Possono esistere alcune differenze nel metodo di rilevamento del valore BPM. 	<ul style="list-style-type: none"> Nessun rimedio è necessario.
Il sequenziatore MIDI non può venire sincronizzato.	<ul style="list-style-type: none"> La modalità di sincronizzazione del sequenziatore MIDI non è quella "slave". Il sequenziatore MIDI non è di tipo supportato. 	<ul style="list-style-type: none"> Impostare la modalità di sincronizzazione del sequenziatore MIDI su "slave". I sequenziatori MIDI che non supportano l'orologio di sincronizzazione MIDI non possono venire sincronizzati.

DIAGNOSTICA

Problema	Causa possibile	Rimedio
Video assente o anormale.	<ul style="list-style-type: none"> • Il selettore VIDEO INPUT è regolato scorrettamente. • I cavi di collegamento sono collegati male o scollegati. • I connettori o le prese sono sporchi. • I controlli TRIM sono regolati in modo scorretto. • Il formato del segnale della sorgente video in ingresso non è quello del sistema scelto durante l'impostazione hardware. • Il formato del segnale video del televisore non è quello del sistema scelto durante l'impostazione hardware. • Il selettore d'ingresso del televisore non è regolato sul tipo di ingresso usato per il collegamento. • L'impostazione component del televisore non è regolata su 525i (interlacciato). 	<ul style="list-style-type: none"> • Regolare l'interruttore VIDEO INPUT in modo da scegliere il componente in uso. • Correggere i collegamenti. • Prima di fare i collegamenti, togliere via lo sporco. • Regolare correttamente i comandi TRIM. • Scegliere le impostazioni hardware adatte al formato del segnale video dei componenti di ingresso/uscita video. • Regolare il selettore d'ingresso del televisore sul tipo di ingresso usato per il collegamento. • Impostare la modalità 525i (interlacciato) del televisore.
Il carattere premuto della tastiera non viene scritto.	<ul style="list-style-type: none"> • La tastiera collegata alla porta USB non è del tipo impostato con l'impostazione della lingua della tastiera di questa unità. 	<ul style="list-style-type: none"> • Impostare la lingua corretta della tastiera collegata alla porta USB.
Il pannello a sfioramento non dà risposta.	<ul style="list-style-type: none"> • La taratura del pannello a sfioramento non è corretta. 	<ul style="list-style-type: none"> • Tarare correttamente il pannello a sfioramento nelle impostazioni hardware apposite.

L'elettricità statica, o altre interferenze esterne, possono causare disfunzioni dell'apparecchio. Per ripristinare il funzionamento normale, disattivare l'apparecchio, attendere brevemente, e riattivarlo.

CARATTERISTICHE TECNICHE

1 Generali

Alimentazione	C.a. da 220 V a 240 V, 50 Hz/60 Hz
Consumo	58 W
Temperatura di lavoro	Da +5 °C a +35 °C
Umidità di lavoro	Dal 5 % all'85 % (senza condensa)
Peso	12,7 kg
Dimensioni massime	500 mm (L) x 202,4 mm (A) x 420,6 mm (P)

2 Sezione audio

Frequenza di campionamento	96 kHz
Convertitore A/D, D/A	24 bit
Risposta in frequenza	
DVD/LINE	Da 20 Hz a 20 kHz
MIC	Da 20 Hz a 20 kHz
PHONO	Da 20 Hz a 20 kHz (RIAA)
Rapporto S/R (al livello di uscita dichiarato)	
DVD/LINE	105 dB
PHONO	96 dB
MIC	89 dB
Distorsione (LINE-MASTER 1)	0,005 %
Livello di ingresso/impedenza di ingresso standard	
PHONO	-52 dBu/47 kΩ
MIC 1	-52 dBu/9 kΩ
DVD/LINE	-12 dBu/22 kΩ
Livello di uscita/impedenza di carico/impedenza di uscita standard	
MASTER 1	+8 dBu/10 kΩ/10 Ω o meno
MASTER 2	+2 dBu/10 kΩ/1 kΩ o meno
REC OUT	-8 dBu/10 kΩ/1 kΩ o meno
BOOTH MONITOR	+8 dBu/600 Ω/600 Ω o meno
PHONES	+7,5 dBu/32 Ω/22 Ω o meno
Livelli di uscita/impedenza di carico dichiarati	
MASTER 1	+26 dBu/10 kΩ
MASTER 2	+20 dBu/10 kΩ
Diafonia (DVD/LINE)	89 dB
Risposta di equalizzazione dei canali	
HI	da -26 dB a +6 dB (13 kHz)
MID	da -26 dB a +6 dB (1 kHz)
LOW	da -26 dB a +6 dB (70 kHz)
Risposta di equalizzazione del microfono	
HI	da -12 dB a +12 dB (10 kHz)
LOW	da -12 dB a +12 dB (100 Hz)

3 Sezione video

Segnale in ingresso	NTSC/NTSC-US/PAL (selezionabile)
Frequenza di campionamento	13,5 MHz, 8 bit, ITU-R BT.656, YCrCb 4:2:2
Connettore d'ingresso (sensibilità/impedenza)	
Composito	1 Vp-p/75 Ω
S (Luminosità)	1 Vp-p/75 Ω
S (Colore)	0,286 Vp-p/75 Ω
Connettore di uscita video (livello/impedenza)	
Composito	1 Vp-p/75 Ω
S (Luminosità)	1 Vp-p/75 Ω
S (Colore)	0,286 Vp-p/75 Ω
Component Y	1 Vp-p/75 Ω
Component Cb/Cr	0,7 Vp-p/75 Ω

4 Connettori di ingresso/uscita

Sezione audio

Connettori di ingresso PHONO	
Prese RCA	2
Connettori di ingresso DVD/LINE	
Prese RCA	2
Connettori di ingresso DVD	
Prese RCA	2
Connettori di ingresso LINE	
Prese RCA	2
Connettori di ingresso MIC	
Connettore XLR/presa fono (Ø: 6,3 mm)	1
Presse fono (Ø: 6,3 mm)	1
Connettori coassiali di ingresso DIGITAL	
Prese RCA	2
Connettori di uscita MASTER	
Connettori XLR	1
Prese RCA	1
Connettori di uscita BOOTH	
Presse fono (Ø: 6,3 mm)	1
Connettori di uscita REC	
Prese RCA	1
Connettore di uscita coassiali DIGITAL	
Presse RCA	1
Connettore di uscita PHONES	
Presse fono stereo (Ø: 6,3 mm)	1

Sezione video

Connettori di ingresso DVD	
Ingresso video composito, spinotti RCA	4
Connettori di ingresso VIDEO	
Ingresso video composito, spinotti RCA	4
Connettori di ingresso EX VIDEO	
Ingresso video composito, spinotti RCA	2
Connettori di ingresso S-VIDEO	
Ingresso S-Video, connettori S	4
Connettori di uscita MASTER	
Uscita component, connettore BNC	1
Uscita video composito, connettore BNC	1
Presse RCA	1
Ingresso S-Video, connettori S	1
Connettori di uscita MONITOR	
Uscita video composito, spinotto RCA	1
Ingresso S-Video, connettori S	1

ALTRI DATI

Connettore MIDI OUT	
5 piedini, DIN	1
USB	1
Connettore CONTROL	
Prese fono mini (Ø: 3,5 mm)	4

5 Accessori

Cavo di alimentazione	1
Scheda di garanzia	1
Istruzioni per l'uso	

Caratteristiche tecniche ed aspetto soggetti a modifiche senza preavviso.

Publicato da Pioneer Corporation.
Copyright © 2007 Pioneer Corporation.
Tutti i diritti riservati.

Hartelijk dank voor de aanschaf van dit Pioneer produkt. Lees de gebruiksaanwijzing aandachtig door zodat u het apparaat op de juiste wijze kunt bedienen. Bewaar de gebruiksaanwijzing voor het geval u deze in de toekomst nogmaals nodig heeft. Het is mogelijk dat in bepaalde landen of gebieden de uitvoering van de netstekker en het stopcontact verschilt van hetgeen in deze gebruiksaanwijzing is afgebeeld. De aansluitmethode en bediening zijn in dergelijke gevallen echter precies hetzelfde.

BELANGRIJK



De lichtflash met pijlpuntssymbool in een gelijkzijdige driehoek is bedoeld om de aandacht van de gebruikers te trekken op een niet geïsoleerde "gevaarlijke spanning" in het toestel, welke voldoende kan zijn om bij aanraking een elektrische shock te veroorzaken.

CAUTION

RISK OF ELECTRIC SHOCK
DO NOT OPEN



WAARSCHUWING:
OM HET GEVAAR VOOR EEN ELEKTRISCHE SHOCK TE VOORKOMEN, DEKSEL (OF RUG) NIET VERWIJDEREN. AAN DE BINNENZIJDE BEVINDEN ZICH GEEN ELEMENTEN DIE DOOR DE GEBRUIKER KUNNEN BEDIEND WORDEN. ENKEL DOOR GEKwalificeerd PERSONEEL TE BEDIENEN.

Het uitroepteken in een gelijkzijdige driehoek is bedoeld om de aandacht van de gebruiker te trekken op de aanwezigheid van belangrijke bedienings- en onderhoudsinstructies in de handleiding bij dit toestel.

D3-4-2-1-1_Du

Als de netstekker van dit apparaat niet geschikt is voor het stopcontact dat u wilt gebruiken, moet u de stekker verwijderen en een geschikte stekker aanbrengen. Laat het vervangen en aanbrengen van een nieuwe netstekker over aan vakkundig onderhoudspersoneel. Als de verwijderde stekker per ongeluk in een stopcontact zou worden gestoken, kan dit resulteren in een ernstige elektrische schok. Zorg er daarom voor dat de oude stekker na het verwijderen op de juiste wijze wordt weggegooid. Haal de stekker van het netsnoer uit het stopcontact wanneer u het apparaat geruime tijd niet denkt te gebruiken (bijv. wanneer u op vakantie gaat).

D3-4-2-1a_A_Du

WAARSCHUWING

Dit apparaat is niet waterdicht. Om brand of een elektrische schok te voorkomen, mag u geen voorwerp dat vloeistof bevat in de buurt van het apparaat zetten (bijvoorbeeld een bloemenvaas) of het apparaat op andere wijze blootstellen aan waterdruppels, opspattend water, regen of vocht.

D3-4-2-1-3_A_Du

WAARSCHUWING

Lees zorgvuldig de volgende informatie voordat u de stekker de eerste maal in het stopcontact steekt.

De bedrijfsspanning van het apparaat verschilt afhankelijk van het land waar het apparaat wordt verkocht. Zorg dat de netspanning in het land waar het apparaat wordt gebruikt overeenkomt met de bedrijfsspanning (bijv. 230 V of 120 V) aangegeven op de achterkant van het apparaat.

D3-4-2-1-4_A_Du

WAARSCHUWING

Om brand te voorkomen, mag u geen open vuur (zoals een brandende kaars) op de apparatuur zetten.

D3-4-2-1-7a_A_Du

BELANGRIJKE INFORMATIE BETREFFENDE DE VENTILATIE

Let er bij het installeren van het apparaat op dat er voldoende vrije ruimte rondom het apparaat is om een goede doorstroming van lucht te waarborgen (tenminste 5 cm achter en 3 cm aan de zijkanten van het apparaat).

WAARSCHUWING

De gleuven en openingen in de behuizing van het apparaat zijn aangebracht voor de ventilatie, zodat een betrouwbare werking van het apparaat wordt verkregen en oververhitting wordt voorkomen. Om brand te voorkomen, moet u ervoor zorgen dat deze openingen nooit geblokkeerd worden of dat ze afgedekt worden door voorwerpen (kranten, tafelkleed, gordijn e.d.) of door gebruik van het apparaat op een dik tapijt of een bed.

D3-4-2-1-7b_A_Du

Gebruiksomgeving

Temperatuur en vochtigheidsgraad op de plaats van gebruik:

+5° – +35°C, minder dan 85% RH (ventilatieopeningen niet afgedekt)

Zet het apparaat niet op een slecht geventileerde plaats en stel het apparaat ook niet bloot aan hoge vochtigheid of direct zonlicht (of sterke kunstmatige verlichting).

D3-4-2-1-7c_A_Du

LET OP

De POWER schakelaar van dit apparaat koppelt het apparaat niet volledig los van het lichtnet. Aangezien er na het uitschakelen van het apparaat nog een kleine hoeveelheid stroom blijft lopen, moet u de stekker uit het stopcontact halen om het apparaat volledig van het lichtnet los te koppelen. Plaats het apparaat zodanig dat de stekker in een noodgeval gemakkelijk uit het stopcontact kan worden gehaald. Om brand te voorkomen, moet u de stekker uit het stopcontact halen wanneer u het apparaat langere tijd niet denkt te gebruiken (bijv. wanneer u op vakantie gaat).

D3-4-2-2a_A_Du

Dit product voldoet aan de eisen van de Laagspanningsrichtlijn 2006/95/EG en de EMC Richtlijn 2004/108/EG.

D3-4-2-1-9a_A_Du

WAARSCHUWING NETSNOER

Pak het netsnoer beet bij de stekker. Trek de stekker er niet uit door aan het snoer te trekken en trek nooit aan het netsnoer met natte handen aangezien dit kortsluiting of een elektrische schok tot gevolg kan hebben. Plaats geen toestel, meubelstuk o.i.d. op het netsnoer, en klem het niet vast. Maak er nooit een knoop in en verbind het evenmin met andere snoeren. De netsnoeren dienen zo te worden geleid dat er niet per ongeluk iemand op gaat staan. Een beschadigd netsnoer kan brand of een elektrische schok veroorzaken. Controleer het netsnoer af en toe. Wanneer u de indruk krijgt dat het beschadigd is, dient u bij uw dichtstbijzijnde erkende PIONEER onderhoudscentrum of uw dealer een nieuw snoer te kopen.

S002_Du



Deponeer dit product niet bij het gewone huishoudelijk afval wanneer u het wilt verwijderen. Er bestaat een speciaal wettelijk voorgeschreven verzamelsysteem voor de juiste behandeling, het opnieuw bruikbaar maken en de recycling van gebruikte elektronische producten.

In de lidstaten van de EU, Zwitserland en Noorwegen kunnen particulieren hun gebruikte elektronische producten gratis bij de daarvoor bestemde verzamelplaatsen of een verkooppunt (indien u aldaar een gelijkwaardig nieuw product koopt) inleveren.

Indien u zich in een ander dan bovengenoemd land bevindt kunt u contact opnemen met de plaatselijke overheid voor informatie over de juiste verwijdering van het product.

Zodoende zorgt u ervoor dat het verwijderde product op de juiste wijze wordt behandeld, opnieuw bruikbaar wordt gemaakt, gerecycled en het niet schadelijk is voor de gezondheid en het milieu.

K058_A_Du

Installatie van de SVM-1000 in een EIA-rek

De schroefgaten aan het linker en rechter uiteinde van het voorpaneel (achter de zijafdekking) zijn geschikt voor een 19-inch EIA-rek.

- Verwijder de 10 schroeven (5 schroeven aan de linker- en de rechterkant van het apparaat) voordat u het apparaat in het rek monteert.

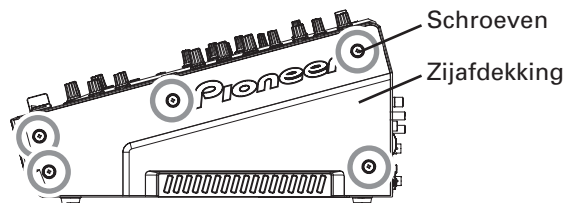

- De gaten voor de montage in het rek zijn zichtbaar wanneer de zijafdekkingen zijn verwijderd.
- Monteer het apparaat met behulp van schroeven van de juiste maat in het rek (er worden geen schroeven bij dit apparaat meegeleverd).
- Let erop dat uw vingers niet bekneld raken bij de montage van het apparaat in het rek.

Opmerking

- Plaats dit apparaat nooit meteen boven een eindversterker, aangezien de hitte die door de eindversterker wordt afgegeven kan resulteren in beschadiging van dit apparaat. Wanneer het apparaat meteen boven een eindversterker wordt geplaatst, kunnen er ook radiosignalen of andere ongewenste signalen worden opgepikt.
- Houd minimaal 1 U (43,7 mm) ruimte vrij tussen dit apparaat en het apparaat dat erboven wordt opgesteld, zodat de snoeren die op de ingangs-/uitgangsaansluitingen van dit apparaat worden aangesloten niet in contact komen met het apparaat erboven.
- Verwijder het apparaat altijd uit het rek voordat u het vervoert.
- Als het apparaat wordt vervoerd terwijl het nog in het rek is, moet u uiterst voorzichtig zijn dat het apparaat niet aan schokken of stoten wordt blootgesteld.

Inhoud

CONTROLEER DE ACCESSOIRES	4
WAARSCHUWINGEN I.V.M. HET GEBRUIK	4
Installatieplek	4
Het apparaat schoonmaken	4
Disclaimer	4
KENMERKEN	5
BENAMING EN FUNCTIE VAN DE BEDIENINGSORGANEN	6
AANSLUITINGENPANEEL	6
BEDIENINGSPANEEL	7
AANSLUITINGEN	10
AANSLUITEN VAN APPARATUUR OP DE INGANGEN	10
AANSLUITEN VAN APPARATUUR OP DE UITGANGEN	11
AANSLUITEN VAN MICROFOONS EN HOOFDTELEFOONS ..	12
AANSLUITEN VAN HET NETSNOER	12
BASISBEDIENING	13
KIEZEN VAN DE FADERCURVE	14
GEBRUIK VAN DE VIDEOFADERFUNCTIE	15
GEBRUIK VAN DE VIDEOKRUISFADER	15
GEBRUIK VAN DE VIDEOKANAALSCHAKELAAR	15
GEBRUIK IN DE SOLOMODUS	16
TABEL VAN DE VIDEOMIX-EFFECTEN	16
GEBRUIK VAN DE EFFECTFUNCTIE	17
GEBRUIK VAN BEAT-EFFECTEN	17
GEBRUIK VAN DE TOUCH-EFFECTEN	19
GEBRUIK VAN TEXT-EFFECTEN	20
BEWERKEN VAN TEKST	21
WEERGEVEN/VERBERGEN VAN DE MASTERMONITOR	22
EFFECTENLIJST	23

GEBRUIK VAN DE JPEG VIEWER	31
VOORDAT U DE JPEG VIEWER GEBRUIKT	31
INSTELLEN VAN DE JPEG VIEWER	31
DE VIDEO-EQUALIZER FUNCTIE	34
INSTELLEN VAN DE VIDEO EQ	34
IN/UITSCHAKELEN VAN DE EQUALIZER	34
FADERSTARTFUNCTIE	35
KRUISFADER-START WEERGAVE EN TERUG-NAAR-CUE WEERGAVE	35
UTILITY-INSTELLINGEN	36
MIDI-INSTELLINGEN	36
SYNCHRONISEREN VAN AUDIOSIGNALLEN MET DE EXTERNE SEQUENCER OF GEBRUIK VAN DE SVM-1000 INFORMATIE VOOR DE BEDIENING VAN DE EXTERNE SEQUENCER	36
MIDICODELIJST	37
INSTELLEN VAN DE VIDEOMONITOR	41
INSTELLEN VAN DE TOETSENBORDTAAL	41
APPARATUUR-INSTELLINGEN	42
MICROFOON-INSTELLING	42
SYSTEEMINSTELLINGEN	42
MASTER-UITGANG INSTELLINGEN	43
LCD-INSTELLINGEN	43
MONITORUITGANG-INSTELLINGEN	43
AANRAAKPANEEL-INSTELLINGEN	44
TERUGKEREN NAAR DE STANDAARDINSTELLINGEN	44
DE APPARATUUR-INSTELLINGEN BEEINDIGEN	44
VERHELPEN VAN STORINGEN	45
TECHNISCHE GEGEVENS	47
BLOKSCHEMA	48

CONTROLEER DE ACCESSOIRES

Netsnoer	1
Garantiebewijs	1
Handleiding	

WAARSCHUWINGEN I.V.M. HET GEBRUIK

Installatieplek

Installeer het apparaat in een goed geventileerde ruimte, waar het niet aan hoge temperaturen of vocht wordt blootgesteld.

- Installeer het apparaat niet in een ruimte die aan directe zonnestralen is blootgesteld, of naast kachels of radiators. De buitenkant en de interne bestanddelen kunnen door te grote hitte worden beschadigd. De installatie van het apparaat in een vochtige of stoffige omgeving kan ook storingen of ongelukken tot gevolg hebben. (Vermijd plaatsing naast fornuizen enz. waar het apparaat aan vette dampen, stoom of hitte zou kunnen worden blootgesteld.)
- Wanneer het apparaat in een koffer of in een DJ-cabine wordt gebruikt, moet het van de wanden worden verwijderd om de warmte-uitstraling te bevorderen.

Het apparaat schoonmaken

- Gebruik een poetsdoek om het stof en vuil weg te nemen.
- Wanneer de buitenkant erg vuil is, kunt u deze schoonmaken met een doek die in een neutraal reinigingsmiddel is gedrenkt, vijf à zes maal verdund met water, en goed uitgewrongen. Veeg daarna met een droge doek na. Gebruik geen meubelwas of vlekkenmiddelen.
- Gebruik nooit verdunders, benzeen, insecticiden of andere chemische producten op of in de buurt van dit apparaat, want deze tasten de buitenkant aan.

Disclaimer

- Microsoft en Windows zijn gedeponeerde handelsmerken van Microsoft Corporation, geregistreerd in de VS en in andere landen.
Apple en Mac OS zijn handelsmerken van Apple Inc., geregistreerd in de VS en in andere landen.
- De bijgeleverde lettertypen zijn gedeeltelijk ontwikkeld door DynaComware Taiwan Inc.

KENMERKEN

4-kanaals muziek- en video-synchromix

Conventioneel videomixen is beperkt tot twee beelden, maar met Pioneer's eigen videomengtechnologie kunnen tot vier video- en muziekanalen gemengd worden. Aangezien de synchroregeling het gebruik van de fader en equalizers met ieder kanaal toestaat, hebt u de beschikking over een breed scala aan mogelijkheden, gekoppeld aan de sensatie van het gebruik van een conventioneel DJ-mengpaneel.

"AV-effecten" biedt een grote variëteit aan nieuwe weergavestijlen via synchronisatie van muziek en video.

Uitgerust met AV-effecten voor het synchroniseren van muziek-effecten en video-effecten op een groot 11-inch LCD-aanraakscherm, waarmee u in totaal 30 typen effecten kunt toepassen op de muziek en de beelden.

- 1 AV-beat effect: Automatisch detecteren van het tempo van de spelende track en de effecten synchroon met de beat toepassen op de muziek en het beeld.
- 2 AV-touch effect: Door rechtstreeks aanraken van het beeld dat op het grote LCD-aanraakscherm wordt weergegeven, kunnen de effecten meer intuïtief op de muziek en video worden toegepast.
- 3 Teksteffect: Testberichten die synchroon met het automatisch gedetecteerde tracktempo zijn gemaakt, kunnen samen met de effecten worden weergegeven. De tekstberichten kunnen met het ingebouwde toetsenbord of een normaal USB-toetsenbord worden ingevoerd.

"JPEG VIEWER" om beelden opgeslagen in een extern geheugen te gebruiken voor live-voorstellingen

In totaal 8 JPEG-bestanden opgeslagen op SD-geheugenkaarten of USB-geheugenapparaten kunnen worden gedownload en gebruikt als een stilbeeld-sampler. Door toepassing van effecten of mengen met andere video's en beelden zoals de naam van de DJ of het evenement, of met grafische logo's, kunt u de mogelijkheden van uw voorstelling nog verder uitbreiden. Bovendien kunnen JPEG-bestanden worden geladen en weergegeven als een automatische diashow.

Digitaal geluids-/videosysteem zorgt voor een geluid en beeld van hoge kwaliteit

1 Digitaal systeem met 96 kHz/24-bit bemonstering voor een hoge geluidskwaliteit

De analoge signalen die vanaf de DJ-speler komen, worden via het kortste signaalpad doorgeleid en gedigitaliseerd met behulp van een hifi A/D-omzetter met 96 kHz/24-bit bemonstering, waardoor een optimale kwaliteit voor digitaal mixen wordt verkregen. Het mixen wordt met een 32-bit DSP uitgevoerd om een eventuele verslechtering van de geluidskwaliteit te elimineren, terwijl tegelijkertijd optimaal filteren wordt toegepast om een uitzonderlijk geluid voor de DJ-weergave te bewerkstelligen.

Om de beste resultaten te verkrijgen, is het apparaat tevens voorzien van een solide ombouw met dubbele afscherming om ongewenste trillingen die de geluidskwaliteit nadelig zouden kunnen beïnvloeden te onderdrukken, in combinatie met een hoogwaardig vermogensgedeelte en andere geavanceerde hifi-kenmerken, waardoor een helder en krachtig geluid kan worden geleverd.

2 Topprestatie video-IC digitaal systeem voor een hoge beeldkwaliteit

De videosignalen die vanaf de topprestatie ADC binnenkomen, worden door een uiterst snelle video-DSP verwerkt met 600 MHz/32-bit/4800 MIPS (Miljoen Instructies Per Seconde), zodat het oorspronkelijke dynamische bereik behouden blijft en ongewenste ruis wordt onderdrukt, en tevens beelden met een optimale hifi en kwaliteit geproduceerd kunnen worden. Dezelfde hoge kwaliteit kan ook gerealiseerd worden voor de video-effecten die gewoonlijk leiden tot een verslechtering van de beeldkwaliteit.

Verbeterde bediening en ontwerp voor een nieuw club-gevoel

Gebaseerd op het concept om "een ontwerp te creëren dat fascineert", is de doosachtige vorm van de vroegere DJ-mengpanelen veranderd in een meer eigentijds en robuust ontwerp. Er is veel zorg besteed aan de keus van de materialen en het ontwerp, zoals de toepassing van een "verlichtingsdisplay" op het achterpaneel, zichtbaar vanaf de dansvloer.

Het ontwerp van het bedieningspaneel benadrukt bedieningsgemak voor gelijktijdige muziek- en videobewerking, met een "kanaal-symmetrische lay-out" gecentreerd rondom het 11-inch LCD-aanraakscherm. Door elke kanaalsectie symmetrisch te rangschikken zijn er verdere verbeteringen in de bediening verkregen om het mixen van muziek en video te vergemakkelijken, zodat de effecten dynamisch vanaf het LCD-aanraakscherm kunnen worden toegepast.

Andere DJ/VJ voorstellingsfuncties die beschikbaar zijn geworden door de digitale technologie

- 1 "VIDEO TRIM" functie voor het afstellen van de helderheid van de beelden die naar de kanalen worden gestuurd.
- 2 "VIDEO EQUALIZER" functie voor het toewijzen van parameters zoals [RGB], [CONTRAST], [HUE] en [SATURATION] aan de equalizer, voor synchronisatie van geluidsbijregeling en videoregeling.
- 3 "AV SYNC" waarmee de gebruiker kan kiezen of de audio- en videoregelaars gekoppeld of gescheiden worden afgesteld.
- 4 "VIDEO MONITOR SELECTOR" waarmee de gebruiker kan kiezen of de monitorvideo-uitgang alleen de master toont, alle kanalen, de master en elk kanaal, de master-mixing omkering enz.
- 5 "VOLLEDIG TOEWIJSBARE MIDI" voor bediening van een DJ effecter, DJ/VJ toepassingsprogramma's en ander externe apparatuur.

BENAMING EN FUNCTIE VAN DE BEDIENINGSORGANEN

AANSLUITINGENPANEEL

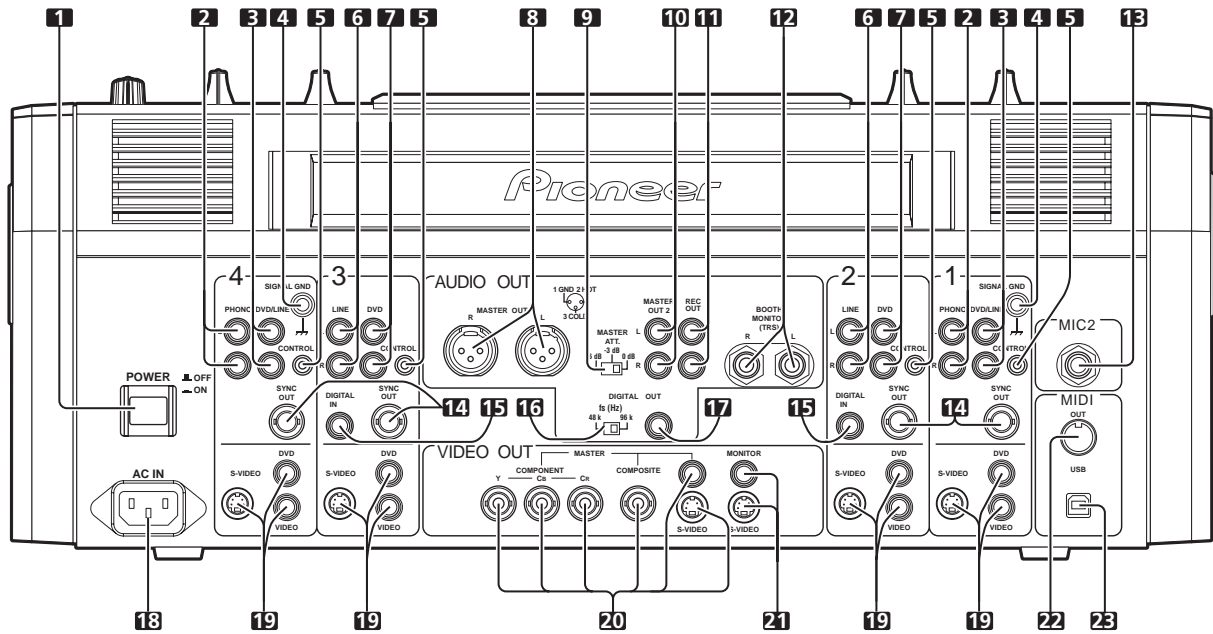

1 POWER schakelaar

2 PHONO ingangsaansluitingen

RCA-type phono-niveau (voor MM-element) ingangsaansluitingen. Gebruik deze aansluitingen niet voor het invoeren van lijnniveausignalen.

3 DVD/LINE ingangsaansluitingen

RCA-type lijnniveau audio-ingangsaansluitingen. Hierop kan een DJ/VJ DVD-speler, een DJ CD-speler of ander apparaat met een lijnniveau-uitgangssignaal worden aangesloten.

4 Signaal-aarde-aansluiting (SIGNAL GND)

Sluit hierop de aarddraad van een analoge platenspeler aan. Deze aardaansluiting kan niet voor veiligheidsdoeleinden worden gebruikt.

5 CONTROL aansluiting

Sluit hierop de Ø 3,5 mm mini-klinkstekker van de bedieningssignaalkabel van een DJ/VJ DVD-speler of DJ CD-speler aan.

Wanneer dit is gedaan, kunt u de faderregelaars van dit mengpaneel gebruiken voor de start- en terug-naar-cue functies op de aangesloten DJ/VJ DVD-speler of DJ CD-speler.

6 LINE ingangsaansluitingen

RCA-type lijnniveau audio-ingangsaansluitingen. Hierop kan een cassetdeck of ander apparaat met een lijnniveau-uitgangssignaal worden aangesloten.

7 DVD ingangsaansluitingen

RCA-type lijnniveau audio-ingangsaansluitingen. Hierop kan een DJ/VJ DVD-speler, een DJ CD-speler of ander apparaat met een lijnniveau-uitgangssignaal worden aangesloten.

8 Audiomaster-uitgangsaansluitingen 1 (MASTER OUT 1)

XLR-type (mannetjes-stekker) gebalanceerde uitgang.

- Bij gebruik van een snoer met RCA-type stekkers moet u de stekkers rechtstreeks in de **MASTER OUT 2** aansluitingen steken zonder XLR/RCA verloopstekkers te gebruiken. Bij gebruik van een verloopstekker kan de signaal-aarde onstabiel worden, wat in zeldzame gevallen kan resulteren in stoorgeluiden.

9 Verzwakkingskeuzeschakelaar voor audiomaster-uitgang (MASTER ATT.)

Gebruik deze schakelaar om het uitgangsniveau van de audiomaster 1 en audiomaster 2 te verzwakken. Het verzwakkingsniveau kan worden ingesteld op 0 dB, -3 dB of -6 dB.

10 Audiomaster-uitgangsaansluitingen 2 (MASTER OUT 2)

RCA-type ongebalanceerde uitgang.

11 Opname-uitgangsaansluitingen (REC OUT)

RCA-type uitgangsaansluitingen voor het maken van opnamen.

12 BOOTH MONITOR uitgangsaansluitingen (TRS)

Ø 6,3 mm klinkstekkertype cabinemonitor-uitgangsaansluitingen. Het geluidsniveau van deze uitgangsaansluitingen wordt geregeld door de **BOOTH MONITOR** niveauregelaar, ongeacht de stand van de **MASTER LEVEL** regelaar. (Aangezien de uitvoer TRS is, wordt zowel gebalanceerde als ongebalanceerde uitvoer ondersteund.)

13 Microfoon 2 ingangsaansluiting (MIC 2)

Hierop kunnen microfoons met klinkstekkers worden aangesloten.

14 Synchronisatiesignaal-uitgangsaansluiting (SYNC OUT)

Hier wordt het video-synchronisatiesignaal uitgevoerd.

Bij het aansluiten op een Pioneer DJ/VJ DVD-speler (los verkrijgbaar) wordt het synchronisatiesignaal gebruikt om een eventuele vertraging tussen het video- en audiosignaal te onderdrukken.

15 Digitale ingangsaansluiting (DIGITAL IN)

RCA-type digitale coaxiale ingangsaansluiting. Verbind deze aansluiting met de digitale coaxiale uitgangsaansluiting van een DJ/VJ DVD-speler of DJ CD-speler.

- Als de bemonsteringsfrequentie van het uitgangssignaal verandert, kan het geluid even onderbroken worden.

16 Bemonsteringsfrequentie-keuzeschakelaar (fs 48 k/96 k)

Gebruik deze schakelaar om de bemonsteringsfrequentie van de digitale uitgang op 96 kHz/24-bit formaat of 48 kHz/24-bit formaat in te stellen.

Schakel het apparaat uit voordat u deze schakelaar in een andere stand zet.

17 Digitale uitgangsaansluiting (DIGITAL OUT)

RCA-type digitale coaxiale uitgangsaansluiting. Digitale uitgang voor master-audio.

BENAMING EN FUNCTIE VAN DE BEDIENINGSORGANEN

18 Netstroomingang (AC IN)

Gebruik het bijgeleverde netsnoer om het apparaat op een stopcontact aan te sluiten.

19 Video-ingangsaansluitingen (DVD, VIDEO, S-VIDEO)

Composiet en S-VIDEO type video-ingangsaansluitingen.

20 Videomaster-uitgangsaansluitingen (MASTER: COMPONENT, COMPOSITE, S-VIDEO)

Component, composiet en S-VIDEO type video-uitgangsaansluitingen.

21 Videomonitor-uitgangsaansluitingen (MONITOR, S-VIDEO)

Composiet en S-VIDEO type monitorvideo-uitgangsaansluitingen.

22 MIDI OUT aansluiting

DIN-type uitgangsaansluiting.

Hierop kan een ander MIDI apparaat worden aangesloten.

23 MIDI USB uitgangsaansluiting

USB-B type uitgangsaansluiting. Hierop kan een computer worden aangesloten.

BEDIENINGSPANEEL

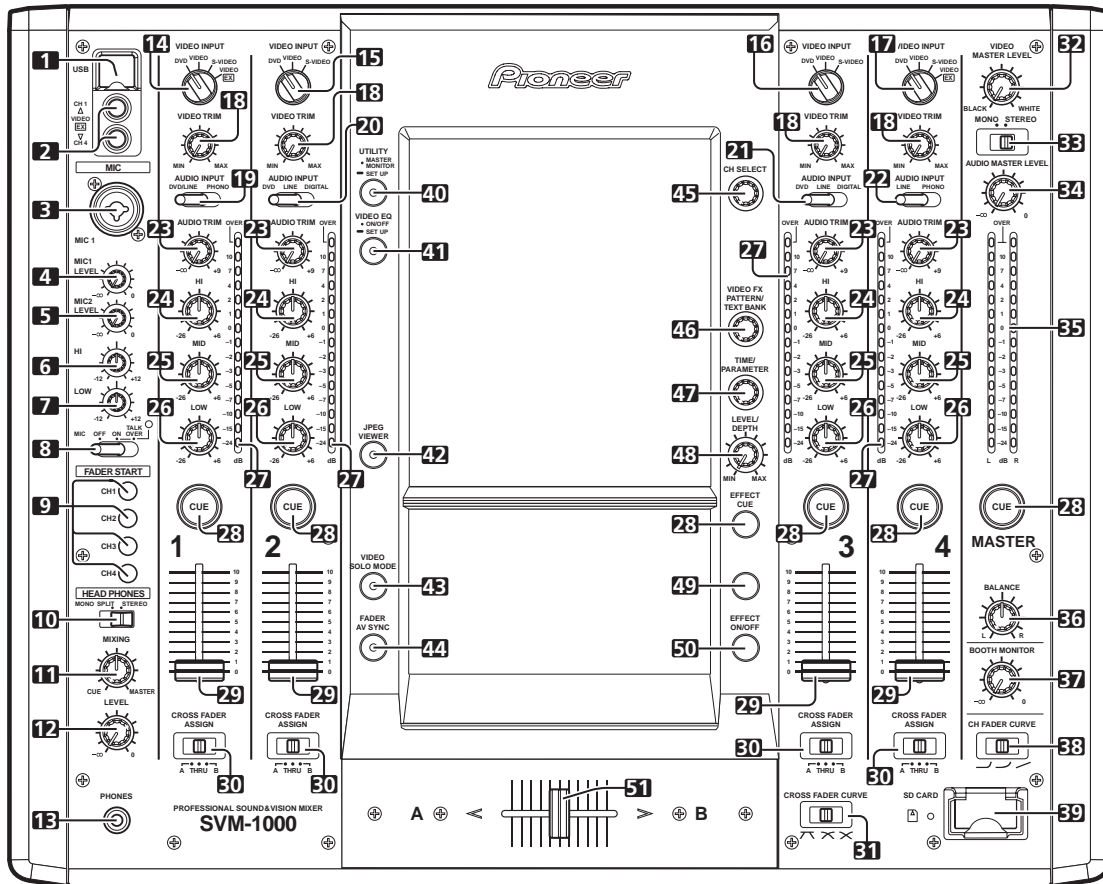

1 USB aansluiting

Hierop kan een USB-geheugenapparaat of toetsenbord worden aangesloten.

2 CH1/CH4 video-ingangsaansluitingen (VIDEO EX)

Hier kan het videosignaal van een externe bron worden ingevoerd.

3 Microfoon 1 ingangsaansluiting (MIC 1)

Sluit hierop een microfoon aan met een XLR-type of klinktype stekker.

4 Microfoon 1 niveauregelaar (MIC 1 LEVEL)

Voor het instellen van het volume van microfoon 1. (Instelbereik $-\infty$ tot 0 dB)

5 Microfoon 2 niveauregelaar (MIC 2 LEVEL)

Voor het instellen van het volume van microfoon 2. (Instelbereik $-\infty$ tot 0 dB)

6 Microfoon-hogetonenregelaar (HI)

Voor het instellen van de hoge frequenties (hoge tonen) van microfoon 1 en 2. (Instelbereik -12 dB tot $+12$ dB)

7 Microfoon-lagetonenregelaar (LOW)

Voor het instellen van de basfrequenties (lage tonen) van microfoon 1 en 2. (Instelbereik -12 dB tot $+12$ dB)

8 Microfoon-functiekeuzeschakelaar (MIC)

OFF:

Er wordt geen microfoongeluid uitgevoerd.

ON:

Het microfoongeluid wordt uitgevoerd en de microfoonfunctie-indicator licht op.

TALK OVER:

Het microfoongeluid wordt uitgevoerd en de microfoonfunctie-indicator knippert.

Wanneer een audiosignaal van -15 dB of meer (standaardinstelling) bij de microfooningang wordt ingevoerd, treedt de TALK OVER functie in werking om alle geluid, behalve het geluid van de microfoon, met 20 dB (standaardinstelling) te verlagen.

De waarden kunnen veranderd worden bij de apparatuurstellingen (blz. 42).

- Wanneer de TALK OVER functie niet wordt gebruikt, verdient het aanbeveling de schakelaar in de [OFF] of [ON] stand te zetten.

9 FADER START toets/indicator (CH-1 tot CH-4)

Voor gebruik van de faderstart/terug-naar-cue functie voor het kanaal waarop een DJ/VJ DVD-speler of DJ CD-speler is aangesloten. De toets licht op wanneer deze is ingeschakeld. Als de functie geactiveerd is, zal de werking verschillen afhankelijk van de instelling van de **CROSS FADER ASSIGN** schakelaar.

- Wanneer de **CROSS FADER ASSIGN** schakelaar is ingesteld op **[A]** of **[B]**, is de werking van de **FADER START** toets gekoppeld aan de werking van de kruisfader (en niet gekoppeld aan de kanaalfader).
- Wanneer de **CROSS FADER ASSIGN** schakelaar is ingesteld op **[THRU]**, is de werking van de **FADER START** toets gekoppeld aan de werking van de kanaalfader (en niet gekoppeld aan de kruisfader).

10 HEADPHONES uitgangsschakelaar (MONO SPLIT/STEREO)

MONO SPLIT:

Het brongeluid dat gekozen is met de **CUE** toets wordt via het L-kanaal uitgevoerd en het mastergeluid wordt via het R-kanaal uitgevoerd (alleen wanneer **[MASTER]** is gekozen met de hoofdtelefoon **CUE** toets).

STEREO:

De geluidsbron die gekozen is met de hoofdtelefoon **CUE** toets wordt in stereo uitgevoerd.

11 HEADPHONES MIXING regelaar

Als de regelaar naar rechts (in de richting van **[MASTER]**) wordt gedraaid, zal de master-audio via de hoofdtelefoon worden weergegeven (alleen wanneer **[MASTER]** gekozen is met de hoofdtelefoon **CUE** toets); als de regelaar naar links (in de richting van **[CUE]**) wordt gedraaid, zal het geluid van de hoofdtelefoon een menging zijn van het geluid van de effectmonitor en het kanaal dat gekozen is met de hoofdtelefoon **CUE** toets.

12 HEADPHONES LEVEL instelregelaar

Voor het instellen van het uitgangsniveau van de hoofdtelefoonaansluiting. (Instelbereik: $-\infty$ tot 0 dB)

13 Hoofdtelefoonaansluiting (PHONES)

14 Kanaal 1 VIDEO INPUT keuzeschakelaar

Zet deze schakelaar op **[DVD]**, **[VIDEO]**, **[S-VIDEO]** of **[VIDEO EX]**, overeenkomstig het type ingang dat is aangesloten.

15 Kanaal 2 VIDEO INPUT keuzeschakelaar

Zet deze schakelaar op **[DVD]**, **[VIDEO]** of **[S-VIDEO]**, overeenkomstig het type ingang dat is aangesloten.

16 Kanaal 3 VIDEO INPUT keuzeschakelaar

Zet deze schakelaar op **[DVD]**, **[VIDEO]** of **[S-VIDEO]**, overeenkomstig het type ingang dat is aangesloten.

17 Kanaal 4 VIDEO INPUT keuzeschakelaar

Zet deze schakelaar op **[DVD]**, **[VIDEO]**, **[S-VIDEO]** of **[VIDEO EX]**, overeenkomstig het type ingang dat is aangesloten.

18 VIDEO TRIM regelaar

Voor het instellen van het niveau van het video-ingangssignaal voor elk kanaal.

- Wanneer de regelaar naar links wordt gedraaid, wordt het helderheidsniveau verlaagd totdat er tenslotte een zwart scherm is.
- Wanneer de regelaar naar rechts wordt gedraaid, wordt het helderheidsniveau verhoogd totdat er tenslotte een wit scherm is.
- In de middenstand is het helderheidsniveau neutraal (er is geen bijregeling van het niveau van het ingangssignaal).

19 Kanaal 1 AUDIO INPUT keuzeschakelaar

DVD/LINE:

Voor het kiezen van de **DVD/LINE** ingangsaansluitingen (analoge lijnniveau-ingang).

PHONO:

Voor het kiezen van de **PHONO** ingangsaansluitingen (analoge platenspeler-ingang).

20 Kanaal 2 AUDIO INPUT keuzeschakelaar

DVD:

Voor het kiezen van de **DVD** ingangsaansluitingen.

LINE:

Voor het kiezen van de **LINE** ingangsaansluitingen (analoge lijnniveau-ingang).

DIGITAL:

Voor het kiezen van de **DIGITAL** ingangsaansluiting.

21 Kanaal 3 AUDIO INPUT keuzeschakelaar

DVD:

Voor het kiezen van de **DVD** ingangsaansluitingen.

LINE:

Voor het kiezen van de **LINE** ingangsaansluitingen (analoge lijnniveau-ingang).

DIGITAL:

Voor het kiezen van de **DIGITAL** ingangsaansluiting.

22 Kanaal 4 AUDIO INPUT keuzeschakelaar

DVD/LINE:

Voor het kiezen van de **DVD/LINE** ingangsaansluitingen (analoge lijnniveau-ingang).

PHONO:

Voor het kiezen van de **PHONO** ingangsaansluitingen (analoge platenspeler-ingang).

23 AUDIO TRIM regelaar

Voor het instellen van het niveau van het audio-ingangssignaal voor elk kanaal. (Instelbereik: $-\infty$ tot +9 dB, middenstand is ongeveer 0 dB)

24 Kanaal-hogetonenregelaar (HI)

Voor het instellen van de hoge frequenties (hoge tonen) van elk kanaal. De videoparameters kunnen ook worden toegewezen. Zie blz. 34 voor de videoparameters. (Instelbereik: -26 dB tot +6 dB)

25 Kanaal-middentonenregelaar (MID)

Voor het instellen van de middenfrequenties (midentonen) van elk kanaal. De videoparameters kunnen ook worden toegewezen. Zie blz. 34 voor de videoparameters. (Instelbereik: -26 dB tot +6 dB)

26 Kanaal-lagetonenregelaar (LOW)

Voor het instellen van de basfrequenties (lage tonen) van elk kanaal. De videoparameters kunnen ook worden toegewezen. Zie blz. 34 voor de videoparameters. (Instelbereik: -26 dB tot +6 dB)

27 Kanaalniveau-indicators

Deze indicators tonen het huidige niveau voor elk kanaal, met een twee-seconden piekvasthoudfunctie.

28 Hoofdtelefoon CUE toetsen/indicators

Gebruik deze toetsen om de bron te kiezen die u via de hoofdtelefoon wilt beluisteren: **1** tot **4**, **MASTER** of **EFFECT CUE**. Als gelijktijdig meerdere toetsen worden ingedrukt, zullen de gekozen geluidsbronnen gemengd worden. Druk nog een keer op de toets om de gekozen bron te annuleren. De niet gekozen toetsen lichten donker op en de toetsen van de gekozen bronnen lichten helder op.

29 Kanaalfader-schuifregelaar

Voor het instellen van het geluidsvolume en het videoniveau van elk kanaal. (Instelbereik: $-\infty$ tot 0 dB)

De uitvoer gebeurt overeenkomstig de kanaalfadercurve die met de **CH FADER CURVE** schakelaar is ingesteld.

30 CROSS FADER ASSIGN schakelaar

Deze schakelaar wijst de uitvoer van elk kanaal toe aan de rechter- of linkerkant van de kruisfader (als er meerdere kanalen aan dezelfde kant zijn toegewezen, zal het resultaat het gecombineerde totaal van die kanalen zijn).

A:

Het gekozen kanaal wordt toegewezen aan de **[A]** (linker) kant van de kruisfader.

THRU:

De uitvoer van de kanaalfader wordt naar de master-uitvoer gestuurd, zonder dat deze via de kruisfader loopt.

B:

Het gekozen kanaal wordt toegewezen aan de **[B]** (rechter) kant van de kruisfader.

31 CROSS FADER CURVE schakelaar

Gebruik deze schakelaar om een van de drie typen kruisfadercurven te kiezen.

- Bij de linker instelling zal er een snel stijgende signaalcurve zijn. (Zodra de kruisfader-schuifregelaar de [A] kant verlaat, zal het [B] geluid weergegeven worden.)
- Bij de rechter instelling is er een gelijkmatige en neutrale stijging van de curve gedurende de verschuiving van de kruisfader.
- Bij de middelste instelling zal er een curve zijn die tussen de hierboven twee beschreven curven in ligt.

32 Niveauregelaar voor videomaster-uitgang (VIDEO MASTER LEVEL)

Voor het instellen van het helderheidsniveau van de videomaster-uitgang.

33 MONO/STEREO keuzeschakelaar voor de master-uitgang

In de [MONO] stand wordt het audiomaster-uitgangssignaal in L+R mono weergegeven.

34 Niveauregelaar voor audiomaster-uitgang (AUDIO MASTER LEVEL)

Gebruik deze regelaar om het master-uitgangsniveau in te stellen. (Instelbereik: $-\infty$ tot 0 dB)

De master-uitvoer is het totaal van het geluid van de kanalen die met de **CROSS FADER ASSIGN** schakelaar op [THRU] zijn ingesteld, het signaal dat via de kruisfader loopt en de signalen van microfoon 1 en microfoon 2.

35 Masterniveau-indicators (MASTER L, R)

Deze segmentindicators geven het audio-uitgangsniveau van de L- en R-kanalen aan. De indicators hebben een twee-seconden piekvasthoudfunctie.

36 Masterbalansregelaar (BALANCE)

Voor het instellen van de L/R kanaalbalans van de audiomaster-uitgang, cabinemonitor-uitgang, opname-uitgang en digitale uitgang.

37 BOOTH MONITOR niveauregelaar

Gebruik deze regelaar om het volume van de cabinemonitor-uitgang in te stellen.

Het volume kan onafhankelijk van het master-uitgangsvolume worden ingesteld. (Instelbereik: $-\infty$ tot 0 dB)

38 Kanaalfader-curveschakelaar (CH FADER CURVE)

Gebruik deze schakelaar om een van de drie typen kanaalfadercurven te kiezen. Deze instelling wordt op de kanalen 1 t/m 4 toegepast.

- Bij de linker instelling zal er een snel stijgende curve zijn naarmate de kanaalfader haar verre positie bereikt.
- Bij de rechter instelling is er een gelijkmatige en neutrale stijging van de curve gedurende de verschuiving van de kanaalfader.
- Bij de middelste instelling zal er een curve zijn die tussen de hierboven twee beschreven curven in ligt.

39 SD CARD sleuf

In deze sleuf kan een SD-kaart met JPEG-beeldbestanden worden geplaatst.

40 UTILITY toets (MASTER MONITOR, SET UP)

Voor het in/uitschakelen van het mastermonitor-display.

Houd de toets ingedrukt om het utility-instellingenscherf weer te geven.

De indicator brandt wanneer de mastermonitor wordt weergegeven. De indicator knippert wanneer het instellingenscherf wordt weergegeven.

41 VIDEO EQ toets (ON/OFF, SET UP)

Voor het in/uitschakelen van de video-equalizer. Houd de toets ingedrukt om het equalizer-instellingenscherf weer te geven.

De indicator brandt wanneer de equalizer is ingeschakeld en knippert wanneer het instellingenscherf wordt weergegeven.

42 JPEG VIEWER toets

Voor het inschakelen van de JPEG Viewer modus. De indicator licht op wanneer de JPEG Viewer modus is ingeschakeld.

43 VIDEO SOLO MODE toets

Voor het in/uitschakelen van de video-solo modus. De indicator knippert wanneer de video-solo modus is ingeschakeld.

44 Fader-AV synchrotoets (FADER AV SYNC)

Voor het instellen of de video die bewerkt is met de video-mix modus aan de audio wordt gekoppeld.

De indicator brandt wanneer de koppeling is geactiveerd.

45 Effectkanaal-keuzeknop (CH SELECT)

Voor het kiezen van het kanaal waarop de effecten worden toegepast. Wanneer [MIC] wordt gekozen, zullen de effecten op microfoon 1 en microfoon 2 worden toegepast.

46 VIDEO FX PATTERN/TEXT BANK regelaar

Voor het kiezen van de video-effecten, video-effectpatronen en tekstbanken.

47 Effectparameter 1 regelaar (TIME/PARAMETER)

Voor het instellen van de parameter voor het gekozen effect.

- Als deze regelaar wordt rondgedraaid terwijl de **TAP** toets ingedrukt wordt gehouden, kan handmatig een directe BPM worden ingesteld.

48 Effectparameter 2 regelaar (LEVEL/DEPTH)

Voor het instellen van de kwantitatieve parameters voor het gekozen effect.

49 TAP toets

De BPM wordt berekend op basis van de intervallen waarop de **TAP** toets wordt ingedrukt.

50 Effecttoets/indicator (EFFECT ON/OFF)

Voor het in/uitschakelen van het gekozen effect.

Wanneer het apparaat wordt ingeschakeld, licht de toets op (dit betekent dat de effecten zijn uitgeschakeld). Als de effecten geactiveerd worden (ON), begint de toets te knippen.

51 Kruisfader-schuifregelaar (A/B)

De audio en video toegewezen aan de [A] en [B] kant wordt uitgevoerd overeenkomstig de instelling van de **CROSS FADER ASSIGN** schakelaar en de instelling voor de kruisfadercurve die gekozen is met de **CROSS FADER CURVE** schakelaar.

AANSLUITINGEN

Schakel het apparaat altijd uit en haal de stekker uit het stopcontact voordat u begint met het maken of wijzigen van aansluitingen.

AANSLUITEN VAN APPARATUUR OP DE INGANGEN

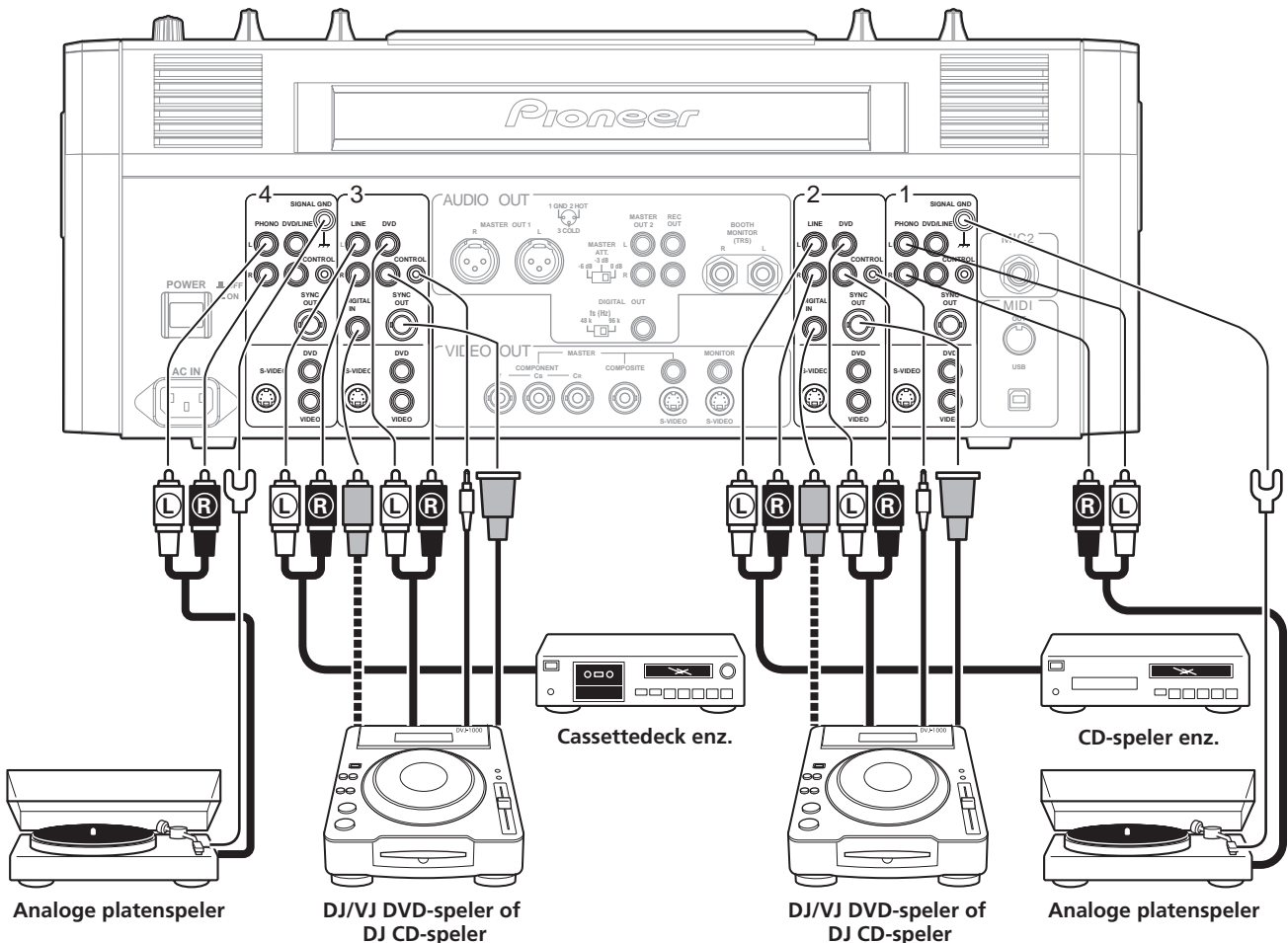

Pioneer DJ/VJ DVD-spelers of DJ CD-spelers

Audio-aansluitingen

Verbind de audio-uitgangsaansluitingen van de DJ/VJ DVD-speler of DJ CD-speler met de **DVD** ingang, **DVD/LINE** ingang of **LINE** ingangsaansluitingen van dit apparaat en verbind daarna de bedieningssignaalkabel met de **CONTROL** aansluiting van hetzelfde kanaal.

Zet de **AUDIO INPUT** keuzeschakelaar van het aangesloten kanaal (deze is op het bovenpaneel van dit apparaat) op [**DVD**], [**LINE**] of [**DVD/LINE**] om deze aan te passen aan de gekozen ingangsaansluitingen.

Bij het maken van een digitale verbinding sluit u de digitale coaxiale uitgangsaansluiting van de DJ/VJ DVD-speler of DJ CD-speler aan op de kanaal 2 of 3 **DIGITAL IN** aansluiting van dit mengpaneel.

Video-aansluitingen

Verbind de video-uitgangsaansluitingen van de DJ/VJ DVD-speler of DJ CD-speler met de video-ingangsaansluitingen van dit apparaat en sluit dan een synchronisatiesignaalkabel (los verkrijgbaar) op de synchronisatiesignaal-uitgangsaansluiting van dit apparaat aan. Zet de **VIDEO INPUT** keuzeschakelaar van het aangesloten kanaal (deze is op het bovenpaneel van het apparaat) op [**DVD**], [**VIDEO**] of [**S-VIDEO**] om deze aan te passen aan de gekozen ingangsaansluitingen.

Aansluiten van een analoge platenspeler

Sluit de audio-uitgangskabels van de analoge platenspeler aan op de kanaal 1 of 4 **PHONO** ingangsaansluitingen van dit apparaat en zet daarna de **AUDIO INPUT** schakelaar van het aangesloten kanaal (op het bovenpaneel van dit apparaat) op [**PHONO**]. De **PHONO** ingang van dit apparaat is geschikt voor MM-elementen. Sluit de aardkabel van de analoge platenspeler op de **SIGNAL GND** aansluiting van de SVM-1000 aan.

- Er is geen **PHONO** ingangsaansluiting voor kanaal 2 en 3.

Aansluiten van andere lijnniveau-uitgangapparaten

Om een cassetdeck of normale CD-speler te gebruiken, verbindt u de audio-uitgangsaansluitingen van het betreffende apparaat met een van de **LINE** ingangsaansluitingen (kanaal 1 t/m 4) van de SVM-1000.

AANSLUITEN VAN APPARATUUR OP DE UITGANGEN

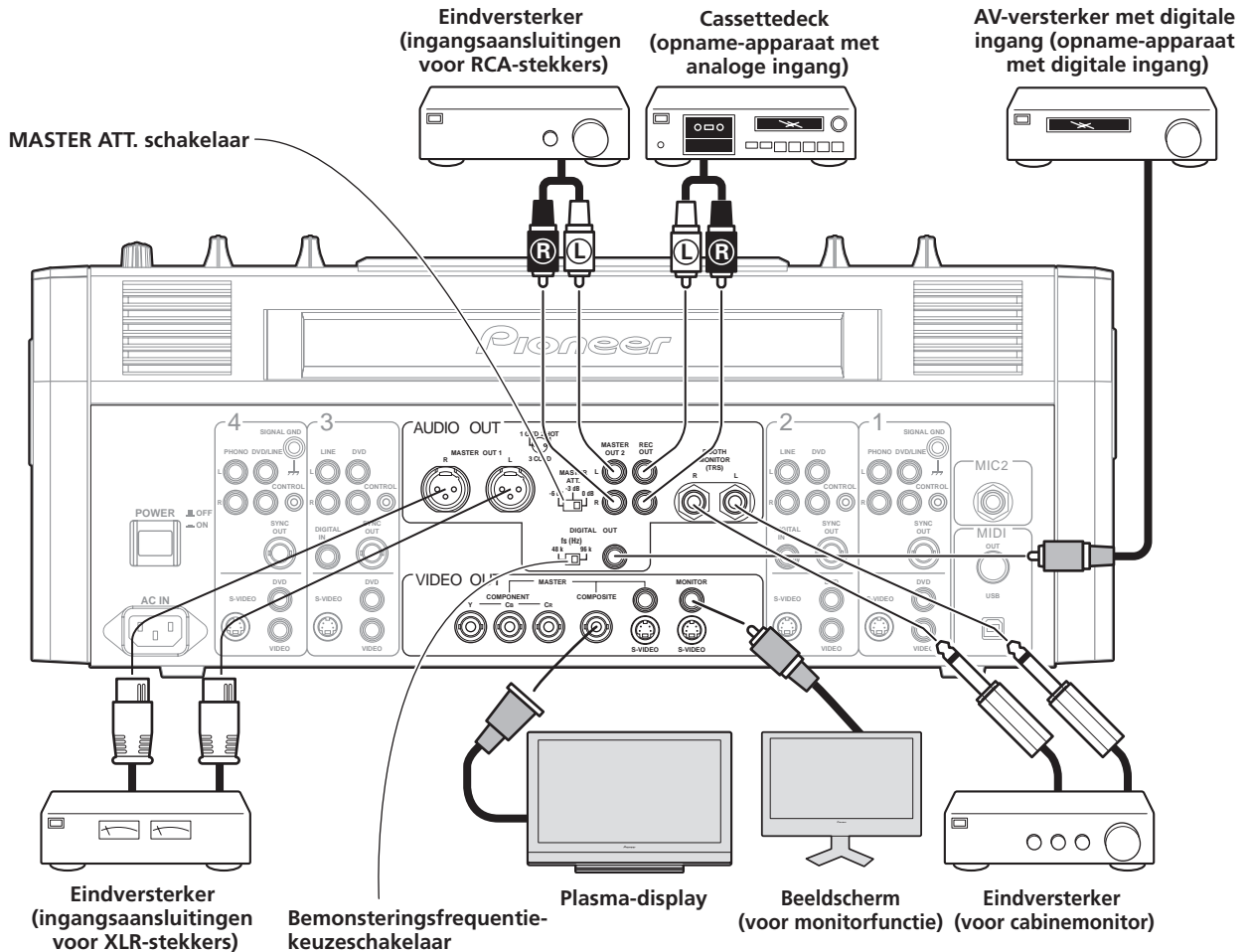

Audiomaster-uitgang

Dit apparaat is voorzien van een gebalanceerde uitgang **MASTER OUT 1** (geschikt voor XLR-stekkers) en een ongebalanceerde uitgang **MASTER OUT 2** (geschikt voor RCA-stekkers).

Gebruik de **MASTER ATT.** schakelaar om het uitgangsniveau aan te passen aan de ingangsgevoeligheid van de gebruikte eindversterker.

Als de **MONO/STEREO** schakelaar van het bedieningspaneel op **[MONO]** staat, zal de master-uitvoer een mono-combinatie van de L+R kanalen zijn.

Cabinemonitor-uitgang

TRS uitgang voor een $\varnothing 6,3$ mm klinkstekker. Het geluidsvolume voor deze uitgang wordt geregeld met de **BOOTH MONITOR** niveauregelaar, onafhankelijk van de instelling van het master-uitgangsniveau.

Opname-uitgang

Dit zijn uitgangsaansluitingen voor het maken van opnamen, geschikt voor RCA-stekkers.

Digitale uitgang

Dit is een coaxiale digitale uitgangsaansluiting, geschikt voor RCA-stekkers. De bemonsteringsfrequentie kan op 96 kHz/24-bit formaat of op 48 kHz/24-bit formaat worden ingesteld om deze aan te passen aan het aangesloten apparaat.

Schakel het apparaat uit voordat u deze schakelaar in een andere stand zet.

Videomaster-uitgang

Er zijn component, composiet (RCA, BNC-stekker) en S-VIDEO uitgangen.

Monitor-uitgang

Er zijn composiet en S-VIDEO uitgangen.

AANSLUITEN VAN MICROFOONS EN HOOFDTELEFOONS

Microfoon

Op de **MIC 1** aansluiting op het bedieningspaneel (bovenkant) kan een microfoon met een XLR-type of Ø 6,3 mm klinktype stekker worden aangesloten.

De **MIC 2** aansluiting op het aansluitingenpaneel (achterkant) kan worden gebruikt voor het aansluiten van een microfoon met een Ø6,3 mm klinktype stekker.

- Bij gebruik van een microfoon zet u de 's **MIC** schakelaar op het bedieningspaneel op **[ON]** of **[TALK OVER]** en stelt dan de **LEVEL** regelaar naar vereist in. Wanneer er geen microfoon wordt gebruikt, verdient het aanbeveling om de **MIC** schakelaar op **[OFF]** te zetten en de **LEVEL** regelaar helemaal naar links naar de **[-∞]** kant te draaien.

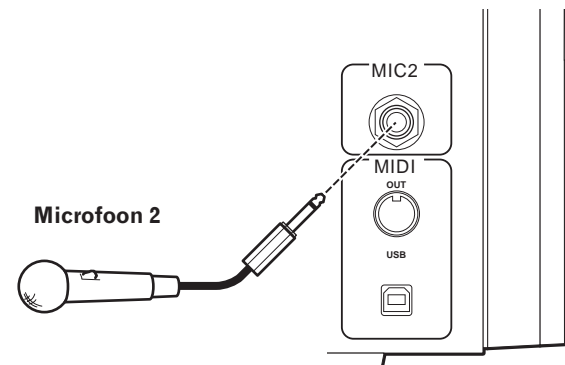
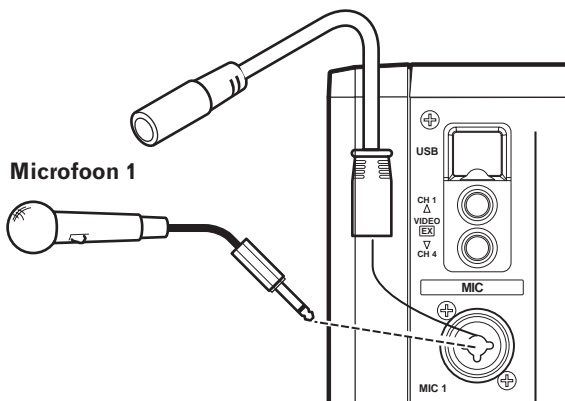

Hoofdtelefoon

Op de **PHONES** aansluiting op het bedieningspaneel (bovenkant) kan een hoofdtelefoon met een Ø6,3 mm stereo klinkstekker worden aangesloten.

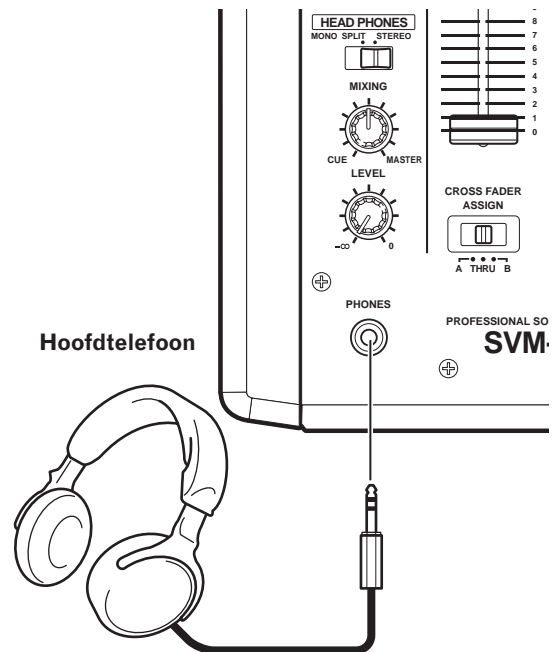

Externe video-aansluiting

Op de **CH1/CH4** video-ingangsaansluitingen op het bedieningspaneel (bovenkant) kan een camera, DVD-speler of ander video-uitgangsaanapparaat worden aangesloten.

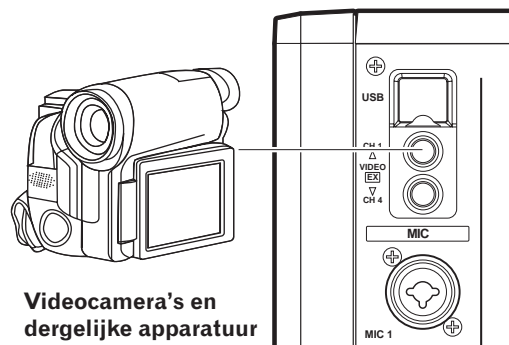

Videocamera's en dergelijke apparatuur

AANSLUITEN VAN HET NETSNOER

Sluit het netsnoer als laatste aan.

Nadat alle aansluitingen zijn gemaakt, sluit u het ene uiteinde van het bijgeleverde netsnoer aan op de netstroomingang op het achterpaneel en steekt dan de stekker aan het andere uiteinde in een stopcontact of in een netstroomuitgang op het achterpaneel van de versterker. Gebruik uitsluitend het bijgeleverde netsnoer voor deze verbinding.

BASISBEDIENING

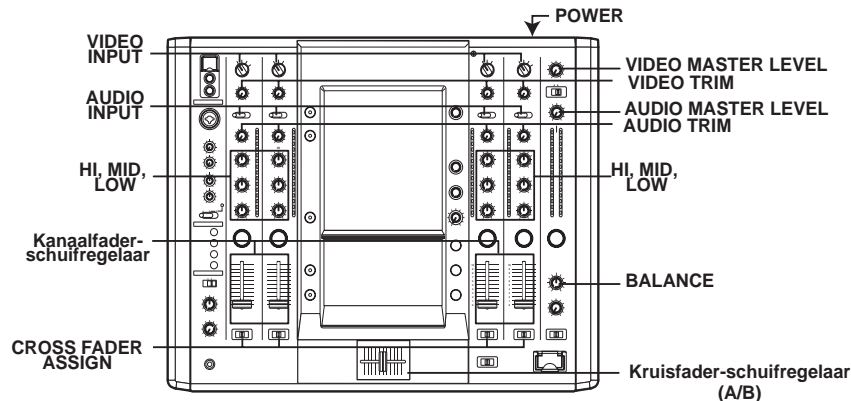

- 1 Zet de **POWER** schakelaar op het achterpaneel op **ON**.
- 2 Stel de **AUDIO INPUT** schakelaar voor het gewenste kanaal in op het type aangesloten apparaat.
 - Bij gebruik van de DVD ingang kiest u de instelling [**DVD**].
 - Bij gebruik van de LINE ingang kiest u de instelling [**LINE**].
 - Bij gebruik van de DVD/LINE ingang kiest u de instelling [**DVD/LINE**].
 - Bij gebruik van de DIGITAL ingang kiest u de instelling [**DIGITAL**].
 - Bij gebruik van de PHONO ingang kiest u de instelling [**PHONO**].
- 3 Gebruik de **VIDEO INPUT** schakelaar voor het gekozen kanaal om de video-ingang te selecteren.
- 4 Gebruik de **AUDIO TRIM** regelaar om het ingangsniveau voor elk kanaal in te stellen.
- 5 Gebruik de **VIDEO TRIM** regelaar om het ingangsniveau voor elk kanaal in te stellen.
- 6 Gebruik de kanaaltoonregelaars (**HI, MID, LOW**) om de klank in te stellen.
- 7 Gebruik de kanaalfader-schuifregelaar om het geluidsvolume van het gekozen kanaal in te stellen.
- 8 Om de kruisfader op het gekozen kanaal te gebruiken, zet u de **CROSS FADER ASSIGN** schakelaar op kruisfaderkanaal **A** of kanaal **B** en bedient dan de kruisfader-schuifregelaar (**A/B**).
 - Wanneer u de kruisfader niet gebruikt, zet u de **CROSS FADER ASSIGN** schakelaar op [**THRU**].
- 9 Gebruik de **AUDIO MASTER LEVEL** regelaar om het totale geluidsvolume in te stellen.
- 10 Gebruik de **VIDEO MASTER LEVEL** regelaar om het totale helderheidsniveau in te stellen.
- 11 Gebruik de **BALANCE** regelaar om de geluidsbalans tussen het rechter en linker kanaal in te stellen.

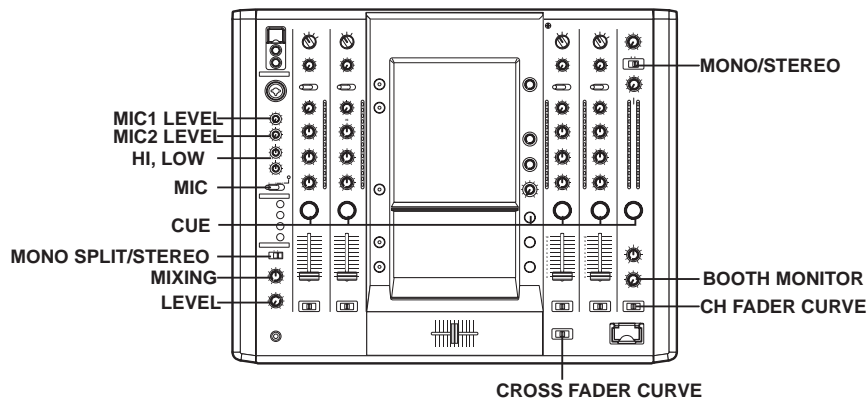

Kiezen van stereo of mono

Als de **MONO/STEREO** schakelaar op **[MONO]** staat, zal de audiomaster-uitvoer een mono-combinatie van de L+R kanalen zijn.

Microfoon-invoer

1 Om een microfoon te gebruiken, zet u de **MIC** schakelaar op **[ON]** of **[TALK OVER]**.

Als de schakelaar op **[TALK OVER]** wordt gezet, zal telkens wanneer een geluid van -15 dB (standaardinstelling) wordt ingevoerd, het geluid van alle geluidsbronnen, met uitzondering van de microfoon, met 20 dB (standaardinstelling) worden verzwakt. De standaardwaarden kunnen veranderd worden bij de apparatuur-instellingen (blz. 42).

2 Gebruik de **MIC 1 LEVEL** regelaar om het geluidsvolume van **MIC 1** in te stellen en gebruik de **MIC 2 LEVEL** regelaar om het geluidsvolume van **MIC 2** in te stellen.

3 Gebruik de microfoontoonregelaars (**HI, LOW**) om de klank van het microfoongeluid in te stellen.

- De microfoontoonregelaars werken gelijktijdig voor microfoon 1 en 2.

Cabinemonitor-uitvoer

1 Gebruik de **BOOTH MONITOR** niveauregelaar om het geluidsvolume in te stellen.

- De **BOOTH MONITOR** niveauregelaar kan gebruikt worden om het geluidsvolume onafhankelijk van de **AUDIO MASTER LEVEL** regelaar in te stellen.
- Gebruik de apparatuur-instellingen (blz. 42) om in te stellen of het microfoongeluid wel of niet naar de cabinemonitor wordt uitgevoerd.

Hoofdtelefoon-uitvoer

1 Gebruik de hoofdtelefoon **CUE** toetsen (kanalen 1 tot 4, **MASTER, EFFECT CUE**) om de bron te kiezen.

- De gekozen **CUE** toets licht helder op.

2 Stel de **HEADPHONES (MONO SPLIT/STEREO)** schakelaar in.

- Als de schakelaar in de **[MONO SPLIT]** stand wordt gezet, zal het geluid dat gekozen is met de **CUE** toets via het linker kanaal worden weergegeven en wordt het mastergeluid via het rechter kanaal weergegeven (alleen wanneer de **MASTER CUE** toets op **ON** staat).
- Als de schakelaar in de **[STEREO]** stand wordt gezet, zal het geluid dat gekozen is met de **CUE** toets in stereo worden uitgevoerd.

3 Als **[MONO SPLIT]** is gekozen, gebruik dan de **HEADPHONES MIXING** regelaar om de balans tussen het geluid van het linker kanaal (het geluid gekozen met de hoofdtelefoon **CUE** toets) en het rechter kanaal (mastergeluid) in te stellen.

- Als de **HEADPHONES MIXING** regelaar naar rechts wordt gedraaid (naar **[MASTER]**), neemt het mastergeluid toe (alleen wanneer de **MASTER CUE** toets op **ON** staat); wanneer de regelaar naar links wordt gedraaid (naar **[CUE]**), wordt het geluid dat gekozen is met de hoofdtelefoon **CUE** toets uitgevoerd.

4 Gebruik de **HEADPHONES LEVEL** regelaar om het geluidsvolume van de hoofdtelefoon in te stellen.

KIEZEN VAN DE FADERCURVE

Voor de verandering van het geluidsvolume als reactie op de bediening van de fader kan gekozen worden uit drie verschillende curven.

Gebruik de **CH FADER CURVE** schakelaar om de gewenste kanaalfadercurve te kiezen.

- Bij de linker instelling zal er een snel stijgende curve zijn naarmate de kanaalfader haar verre positie bereikt.
- Bij de rechter instelling is er een gelijkmatige en neutrale stijging van de curve gedurende de verschuiving van de kanaalfader.
- Bij de middelste instelling zal er een curve zijn die tussen de hierboven twee beschreven curven in ligt.
- Deze instelling geldt voor de kanalen 1 tot 4.

Gebruik de **CROSS FADER CURVE** schakelaar om de gewenste kruisfadercurve te kiezen.

- Bij de linker instelling zal er een snel stijgende signaalcurve zijn. (Zodra de kruisfader-schuifregelaar de **[A]** kant verlaat, zal het **[B]** geluid weergegeven worden.)
- Bij de rechter instelling is er een gelijkmatige en neutrale stijging van de curve gedurende de verschuiving van de kruisfader.
- Bij de middelste instelling zal er een curve zijn die tussen de hierboven twee beschreven curven in ligt.
- Deze instelling levert gelijke curve-effecten voor de kanten A en B.

GEBRUIK VAN DE VIDEOFADERFUNCTIE

De videofaderfunctie bevat een kruisfaderfunctie en een kanaalomschakelfunctie.

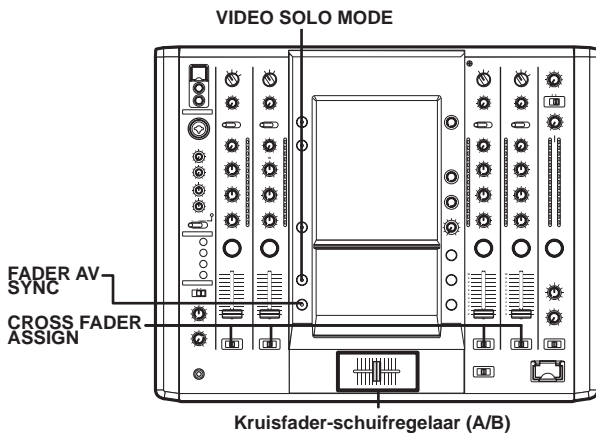

GEBRUIK VAN DE VIDEOKRUISFADER

De videokruisfader wordt gebruikt om de videobeelden te manipuleren.

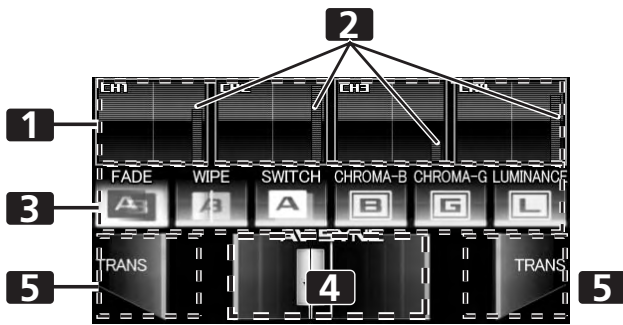

1	Kanaalmonitor / Videokanaal-schakelaar	Monitor voor de video's van de ingangskanalen (1 tot 4). Raak de kanaalmonitor aan om de video-uitvoer van de kanalen in/uit te schakelen.
2	Videoniveau	Geeft het video-uitgangsniveau aan. De aanduiding is rood wanneer FADER AV SYNC is ingesteld op ON en groen wanneer FADER AV SYNC is ingesteld op OFF.
3	Videomix-effecttoets	Kiezen van de effecten die op de videokruisfader worden toegepast.
4	Kruisfader	Videokruisfader.
5	Overdrachttoets [TRANS]	De video aan de kant die wordt aangeraakt, wordt uitgevoerd zolang de toets ingedrukt wordt gehouden.

- Kies met de CROSS FADER ASSIGN schakelaar kanaal A of kanaal B van de kruisfader.**
 - Bij toewijzing aan kanaal [A] wordt het kader van de kanaal-voorvertoningsmonitor blauw; bij toewijzing aan kanaal [B] wordt het kader van de kanaal-voorvertoningsmonitor rood. Bij toewijzing aan [THRU] is het kader grijs.
 - Wanneer een JPEG wordt toegewezen, is de kanaalmonitor-aanduiding [JPEG].

- Raak een videomix-effecttoets aan om een videomix-effect te kiezen.**
 - De gekozen toets licht op en er wordt een animatie getoond.
 - Zie blz. 16 voor een beschrijving van de effecten.
- Bedien de videokruisfader.**
 - De video verandert wanneer de videomix-effecten worden toegepast.
 - Wanneer FADER AV SYNC op ON staat, wordt [AV SYNC] aangegeven in de videokruisfader en werkt de videokruisfader synchroon met de kruisfader. Via aanraken van de videokruisfader kunt u de video manipuleren terwijl u deze aanraakt. Wanneer u de videokruisfader loslaat, keert deze terug naar dezelfde plaats als de kruisfader.
 - Wanneer FADER AV SYNC op OFF staat, wordt [AV SYNC] niet aangegeven en kunnen de kruisfader en de videokruisfader onafhankelijk worden bediend.
 - Wanneer de [TRANS] toets wordt aangeraakt, wordt de aangeraakte video uitgevoerd zolang de toets wordt ingedrukt.
 - Als alle kruisfader-toewijzingen op [THRU] zijn ingesteld, zijn de videokruisfader en de [TRANS] toets grijs, en indien toegewezen, zullen de toetsen functioneren als videokruisfader en [TRANS] toetsen, met de [A] kant blauw en de [B] kant rood.

GEBRUIK VAN DE VIDEOKANAALSCHAKELAAR

De videokanaalschakelaar schakelt de video-uitvoer aan/uit wanneer de kanaalmonitor wordt aangeraakt.

- Raak de kanaalmonitor aan.**
 - De video kan worden omgeschakeld.
 - Wanneer FADER AV SYNC op ON staat, is het videoniveau rood en kunnen de video's gemanipuleerd worden door de kanaalmonitor aan te raken. Wanneer de schakelaar wordt losgelaten, wordt de uitvoerstatus hetzelfde als de kanaalfader.
 - Wanneer FADER AV SYNC op OFF staat, is het videoniveau groen en kunnen de kanaalfader en de videokanaalschakelaar onafhankelijk worden bediend.

GEbruik IN DE SOLOMODUS

Wanneer de solomodus is ingeschakeld, is het kader van de gekozen kanaal-voorvertoningsmonitor wit en wordt de video van het aangeraakte kanaal onafhankelijk uitgevoerd. Omschakeling kan gebruikt worden om de video te veranderen.

Via combinatie met de aan/uit-instelling van de **FADER AV SYNC** toets, hebt u de beschikking over diverse functies.

Wanneer het apparaat wordt ingeschakeld, komt de solomodus in de uit-stand te staan.

De solomodus-toets knippert wanneer de solomodus is ingeschakeld.

Solomodus ON

Wanneer FADER AV SYNC op ON staat

- Bij het aanraken van de kanaalmonitor wordt onafhankelijk de video van het gekozen kanaal uitgevoerd.
- Het videobeeld verandert overeenkomstig de bediening van de kanaalfader.

Wanneer FADER AV SYNC op OFF staat

- Wanneer de kanaalmonitor wordt aangeraakt, wordt de aangeraakte video onafhankelijk uitgevoerd.

Wanneer de FADER AV SYNC wordt omgeschakeld van ON naar OFF, zal de positie van de originele kanaalfader behouden blijven totdat de kanaalmonitor opnieuw wordt aangeraakt.

De bediening van de videokanaalfader en de **[TRANS]** toets wordt niet ondersteund in de SOLO modus.

TABEL VAN DE VIDEOMIX-EFFECTEN

Videomix-effecten

Nr.	Naam	Beschrijving van het effect
1	FADE	Omschakelen van de video tijdens mengen.
2	WIPE	Omschakelen van de video tijdens uitvegen.
3	SWITCH	Meteen omschakelen (zonder mengen).
4	CHROMA-B	Omschakelen van de video door de video doorzichtig te maken, te beginnen bij de blauwe componenten, en het combineren van de video's.
5	CHROMA-G	Verwisselen door de video doorzichtig te maken, te beginnen bij de groene componenten, en het combineren van de video's.
6	LUMINANCE	Verwisselen door de video doorzichtig te maken, te beginnen bij de gedeelten met lage helderheid, en het combineren van de video's.

GEBRUIK VAN DE EFFECTFUNCTIE

Met deze functie kan de gebruiker effecten op de audio/video van het gekozen kanaal toepassen. Onder deze effecten vallen BEAT effecten gekoppeld aan de BPM, TOUCH effecten bediend via het aanraakscherm en TEXT effecten waarbij letters met effecten worden weergegeven op het ritme van de muziek.

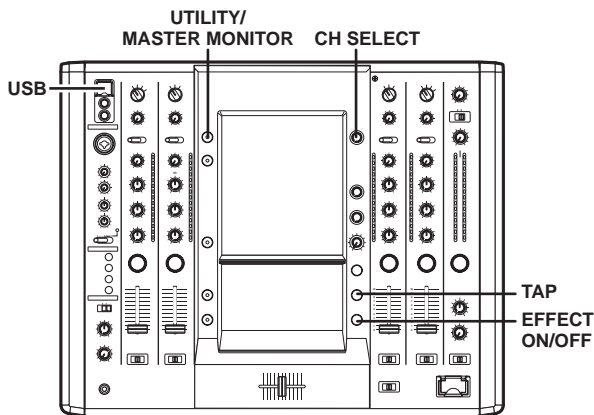

Wanneer de mastermonitor is ingeschakeld

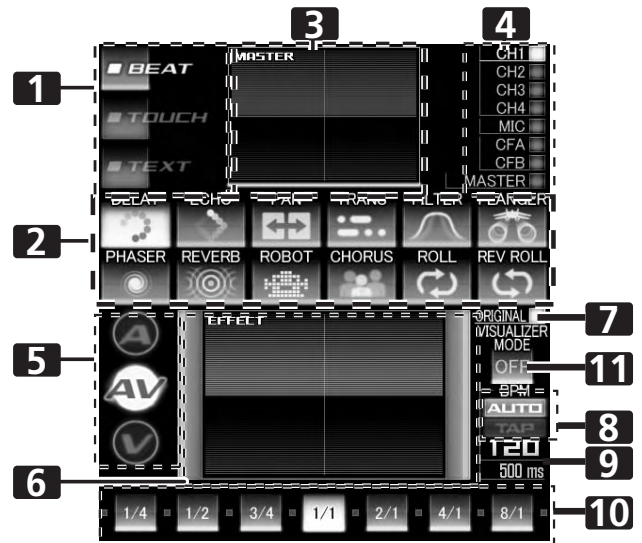

GEBRUIK VAN BEAT-EFFECTEN

BEAT effecten kunnen onmiddellijk ingesteld worden synchroon met de BPM (beats per minuut) van de track, zodat u zelfs tijdens een live-uitvoering diverse effecten aan het ritme kunt toevoegen.

Wanneer de mastermonitor is uitgeschakeld

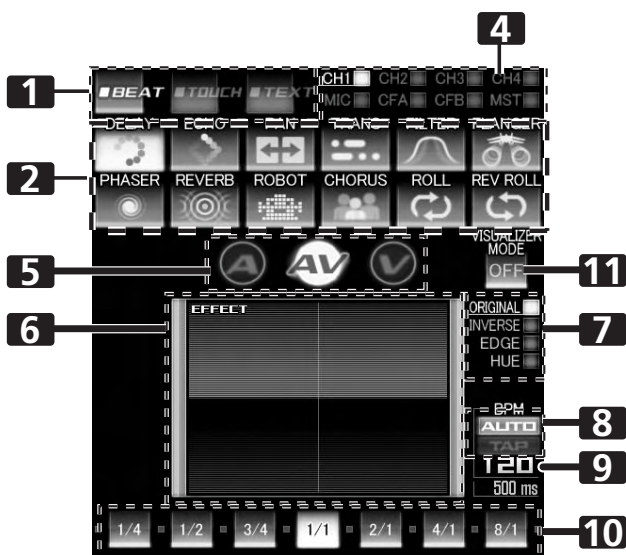

1	Effectcategorie-toetsen	Met deze toetsen kiest u de categorie van de effecten die u wilt toepassen. U kunt kiezen uit [BEAT] (rood), [TOUCH] (blauw) en [TEXT] (groen).
2	Effectkeuze-toetsen	U kunt het gewenste effectpictogram kiezen en aanraken uit de 12 BEAT effecten.
3	MASTER uitgangsmontor	Wanneer de master-monitor is ingeschakeld, wordt de master-uitvoer aangegeven.
4	Kanaalkeuze-display	Draai aan de CH SELECT knop om het kanaal te kiezen waarop u het effect wilt toepassen.
5	Effectfunctie-keuzetoetsen	A: Raak deze toets aan om het effect alleen op de audio toe te passen. AV: Raak deze toets aan om het effect op de audio en de video toe te passen. V: Raak deze toets aan om het effect alleen op de video toe te passen.
6	Video EFFECT monitor	Dit is een monitor voor de effectresultaten.
7	Display voor het video-effectpatroon	Draai aan de VIDEO FX PATTERN/TEXT BANK knop om het video-effectpatroon te kiezen. Wanneer een BEAT effect is ingeschakeld, kunt u kiezen uit [ORIGINAL]/[INVERSE]/[EDGE]/[HUE].
8	[BPM/AUTO/TAP] toets	Raak deze toets aan om de meetmethode van de BPM in te stellen op AUTO of TAP.
9	BPM/parameter-display	Dit display toont de gemeten BPM en de effectparameters.
10	Beat-toets/beat-display	Raak deze toets aan om de vermenigvuldigingsfactor van de beat te kiezen die berekend is op basis van de BPM en zo de effecten te synchroniseren.
11	[VISUALIZER MODE] toets	Deze toets creëert intern een videobeeld waarop de effecten kunnen worden toegepast.

1 Raak de [BPM AUTO/TAP] toets aan om de BPM (beats per minuut) meetmethode te kiezen.

AUTO: De BPM van het binnenkomende muzieksignaal wordt automatisch gemeten.

TAP: Tik met uw vinger op de **TAP** toets om de BPM handmatig in te voeren.

- Wanneer het apparaat wordt ingeschakeld, wordt als standaard **[AUTO]** ingesteld.
- De ingestelde methode (**[AUTO]**/**[TAP]**) verschijnt op het display.
- Wanneer een BPM niet automatisch kan worden gemeten, zal de BPM-aanduiding op het display knipperen.
- Het meetbereik van de AUTO methode is BPM=70 tot 180. **Afhankelijk van de track is het mogelijk dat de BPM niet nauwkeurig kan worden gemeten.** In die gevallen gebruikt u de TAP methode om de BPM handmatig in te voeren.

[Handmatig invoeren van de BPM met de TAP toets]

Wanneer meer dan tweemaal op de maat van de muziek (een kwartnoot) op de **TAP** toets wordt getikt, zal de gemiddelde lengte als de BPM worden ingesteld.

- Wanneer de **TAP** toets tijdens de **[AUTO]** functie wordt ingedrukt, schakelt de BPM meetmethode over naar **[TAP]** en wordt de lengte tussen de tikken gemeten.
- Wanneer een BPM is ingesteld met de **TAP** toets, wordt de vermenigvuldigingsfactor **[1/1]** of **[4/1]** (afhankelijk van het effect) en wordt de effecttijd ingesteld op de lengte van 1 beat (een kwartnoot) of 4 beats.
- Draai aan de **TIME/PARAMETER** knop terwijl u de **TAP** toets ingedrukt houdt om de BPM rechtstreeks in te stellen.

2 Raak de effectcategorie-toets [BEAT] aan.

- De **[BEAT]** toets licht op en er verschijnt een animatie.
- Het BEAT effectscherm wordt weergegeven.
- Wanneer het apparaat wordt ingeschakeld, wordt als standaard het **[BEAT]** effect ingesteld.

3 Gebruik de effectkeuzetoetsen om een effecttype te kiezen.

- De gekozen toets licht op en er verschijnt een animatie.
- Zie blz. 23 voor een beschrijving van de effecten.

4 Gebruik de CH SELECT knop om het kanaal te kiezen waarop u het effect wilt toepassen.

- Het gekozen effectkanaaldisplay licht op.
- Als **[MIC]** wordt gekozen, wordt het audio-effect op zowel MIC 1 als MIC 2 toegepast. Er wordt geen effect op de video toegepast.
- Wanneer het apparaat wordt ingeschakeld, wordt **[MASTER]** gekozen.

5 Raak de effectfunctie-keuzetoets aan om de effectfunctie te kiezen.

- De gekozen toets licht op en er verschijnt een animatie.

A: Het effect wordt alleen op de audio toegepast.

AV: Het effect wordt op de audio en de video toegepast.

V: Het effect wordt alleen op de video toegepast.

- Wanneer het apparaat wordt ingeschakeld, wordt **[AV]** gekozen.

6 Raak de beat-toets aan om de vermenigvuldigingsfactor van de beat te kiezen voor synchronisatie van het effect.

- Kies het beat-nummer dat berekend is op basis van de BPM.
- De gekozen beat-toets licht op.
- Er wordt automatisch een effecttijd ingesteld die overeenkomt met de vermenigvuldigingsfactor van de beat.

[Voorbeeld] Bij BPM=120

1/1 = 500 ms

1/2 = 250 ms

2/1 = 1000 ms

7 Zet de EFFECT ON/OFF toets op ON om het effect toe te passen.

- Telkens wanneer op de toets wordt gedrukt, zal het effect omschakelen tussen ON en OFF (bij het inschakelen van het apparaat komt de functie op OFF te staan).
- Wanneer de effectfunctie op ON staat, knippert de toets.

Karakter

Draai aan de **VIDEO FX PATTERN/TEXT BANK** knop om een videokarakter voor het gekozen video-effect te kiezen.

Voor een beschrijving van de wijziging van het videokarakter bij het ronddraaien van de **VIDEO FX PATTERN/TEXT BANK** knop, wordt u verwezen naar blz. 24.

Parameter 1

Draai aan de **TIME/PARAMETER** knop om de tijdelijke parameters van het gekozen effect in te stellen.

Voor een beschrijving van de wijziging van parameter 1 bij het ronddraaien van de **TIME/PARAMETER** knop, wordt u verwezen naar blz. 23.

Parameter 2

Draai aan de **LEVEL/DEPTH** knop om de kwantitatieve parameters van het gekozen effect in te stellen.

Voor een beschrijving van de wijziging van parameter 2 bij het ronddraaien van de **LEVEL/DEPTH** knop, wordt u verwezen naar blz. 23.

VISUALISATIEMODUS

Er wordt intern een video gecreëerd waarop de effecten kunnen worden toegepast.

Dit is handig wanneer er geen ingangsvideo is.

GEBRUIK VAN DE EFFECTFUNCTIE

GEBRUIK VAN DE TOUCH-EFFECTEN

Met de TOUCH effectenfuntie kunt u vele effecten creëren door aanraking van de video EFFECT voorstellingsmonitor.

Wanneer de mastermonitor is uitgeschakeld

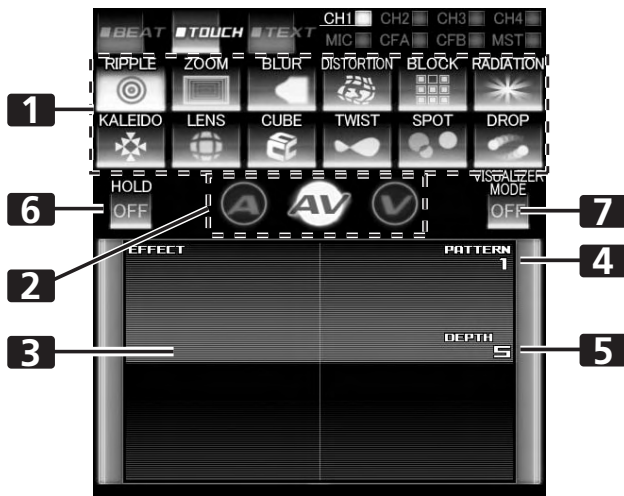

Wanneer de mastermonitor is ingeschakeld

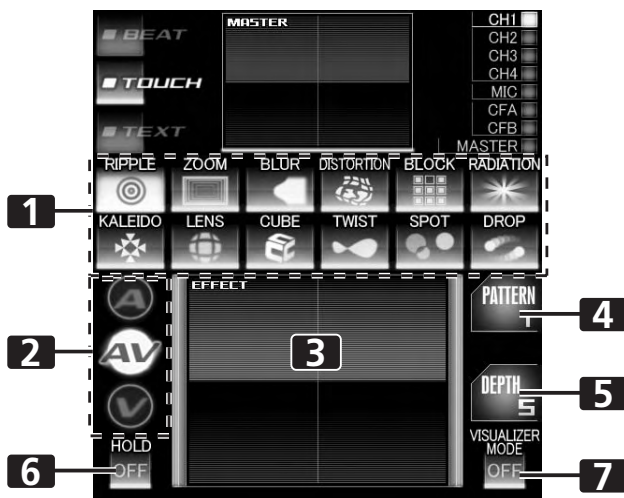

1	Effectkeuze-toetsen	U kunt het gewenste effectpictogram kiezen en aanraken uit de 12 TOUCH effecten.
2	Effectfunctie-keuzetoetsen	A: Raak deze toets aan om het effect alleen op de audio toe te passen. AV: Raak deze toets aan om het effect op de audio en de video toe te passen. V: Raak deze toets aan om het effect alleen op de video toe te passen.
3	Video EFFECT voorstellings-monitor	Raak deze monitor aan om de locatie-informatie voor de TOUCH effecten te veranderen.
4	Display voor het video-effectpatroon	Draai aan de VIDEO FX PATTERN/TEXT BANK knop om het video-effectpatroon te kiezen. Het patroon verschilt afhankelijk van het effecttype.
5	Parameter-display	Dit display toont de TOUCH effectparameter.

6	[HOLD] toets	Raak deze toets aan om het effect vast te houden dat verkregen wordt wanneer de video EFFECT voorstellingsmonitor wordt aangeraakt.
7	[VISUALIZER MODE] toets	Deze toets creëert intern een videobeeld waarop de TOUCH effecten kunnen worden toegepast.

- Raak de effectcategorie-toets [TOUCH] aan.**
 - De [TOUCH] toets licht op en er verschijnt een animatie.
 - Het TOUCH effectscherm wordt weergegeven.
- Kies een effect met de effectkeuzetoetsen.**
 - De gekozen toets licht op en er verschijnt een animatie.
 - Zie blz. 25 voor een beschrijving van de effecten.
- Gebruik de CH SELECT knop om het kanaal te kiezen waarop u het effect wilt toepassen.**
 - Het gekozen effectkanaal licht op.
 - Als [MIC] wordt gekozen, wordt het audio-effect op zowel MIC 1 als MIC 2 toegepast. Er wordt geen effect op de video toegepast.
- Raak de effectfunctie-keuzetoets aan om de effectfunctie te kiezen.**
 - De gekozen toets licht op en er verschijnt een animatie.
- Zet de EFFECT ON/OFF toets op ON om het effect toe te passen.**
 - Telkens wanneer op de toets wordt gedrukt, zal het effect omschakelen tussen ON en OFF (bij het inschakelen van het apparaat komt de functie op OFF te staan).
 - Wanneer de effectfunctie op ON staat, knippert de toets.
- Raak de video-effect voorstellingsmonitor aan om de locatie-informatie voor het effect te veranderen.**
 - Wanneer de [HOLD] toets op ON staat, zal de track vanaf het punt waar het display wordt aangeraakt tot het punt waar het display wordt losgelaten, worden opgeslagen en herhaaldelijk worden weergegeven.
 - Telkens wanneer de [HOLD] toets wordt aangeraakt, wordt er omgeschakeld tussen ON en OFF.
 - Bij het inschakelen van het apparaat komt de instelling op OFF te staan.

Patroon

Draai aan de **VIDEO FX PATTERN/TEXT BANK** knop om een video-effectpatroon voor het gekozen video-effect te kiezen.

Voor een beschrijving van de wijziging van het video-effectpatroon bij het ronddraaien van de **VIDEO FX PATTERN/TEXT BANK** knop, wordt u verwezen naar blz. 25.

Parameter 1

Draai aan de **TIME/PARAMETER** knop om de tijdelijke parameters voor het gekozen effect in te stellen.

Voor een beschrijving van de wijziging van parameter 1 bij het ronddraaien van de **TIME/PARAMETER** knop, wordt u verwezen naar blz. 25.

Parameter 2

Draai aan de **LEVEL/DEPTH** knop om de kwantitatieve parameters voor het gekozen effect in te stellen.

Voor een beschrijving van de wijziging van parameter 2 bij het ronddraaien van de **LEVEL/DEPTH** knop, wordt u verwezen naar blz. 25.

VISUALISATIEMODUS

Er wordt intern een video gecreëerd waarop de TOUCH effecten kunnen worden toegepast.

Dit is handig wanneer er geen ingangsvideo is.

GEBRUIK VAN DE EFFECTFUNCTIE

GEBRUIK VAN TEXT-EFFECTEN

TEXT effecten kunnen onmiddellijk ingesteld worden synchroon met de BPM (beats per minuut) van de track, zodat u zelfs tijdens een live-uitvoering diverse effecten aan het ritme kunt toevoegen.

Wanneer de mastermonitor is uitgeschakeld

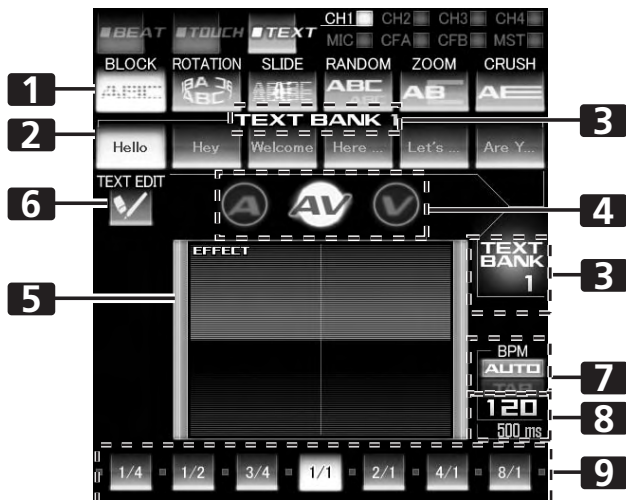

Wanneer de mastermonitor is ingeschakeld

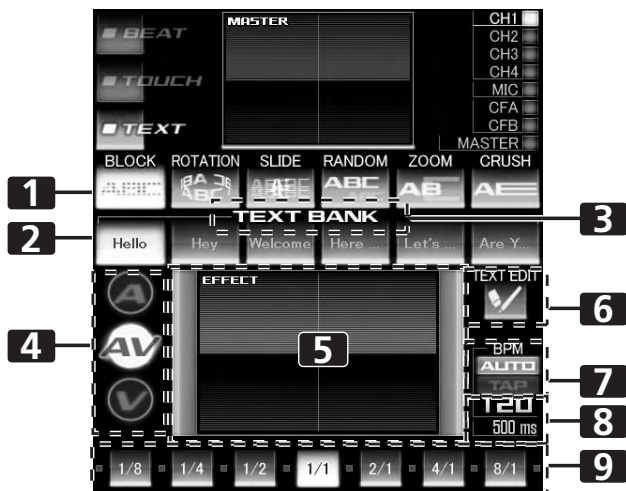

1	Beweging-keuzetoetsen	U kunt het gewenste bewegingspictogram kiezen en aanraken uit de 6 TEXT bewegingen.
2	[TEXT BANK] toetsen	Raak de gewenste toets van de 6 teksttoetsen aan.
3	TEXT BANK display	Draai aan de VIDEO FX PATTERN/TEXT BANK knop om een TEXT BANK te kiezen uit de 10 mogelijkheden.
4	Effectfunctie-keuzetoetsen	A: Raak deze toets aan om het effect alleen op de audio toe te passen. AV: Raak deze toets aan om het effect op de audio en de video toe te passen. V: Raak deze toets aan om het effect alleen op de video toe te passen.
5	Video EFFECT monitor	Dit is een monitor voor de TEXT effecten.

6	[TEXT EDIT] toets	Raak deze toets aan, terwijl u de tekstrijen van de TEXT BANK bewerkt, voor toegang tot het TEXT EDIT scherm.
7	[BPM AUTO/TAP] toets	Raak deze toets aan om de meetmethode van de BPM in te stellen op AUTO of TAP. Bij indrukken van de TAP toets wordt er ook overgeschakeld naar TAP.
8	Parameterdisplay	Dit display toont de gemeten BPM en de effectparameters.
9	Beat-toets/beat-display	Raak deze toets aan om de vermenigvuldigingsfactor van de beat te kiezen die berekend is op basis van de BPM en zo de effecten te synchroniseren.

- Raak de [BPM AUTO/TAP] toets aan om de BPM (beats per minuut) meetmethode te kiezen.**
AUTO: De BPM van het binnenkomende muzieksignaal wordt automatisch gemeten.
TAP: Tik met uw vinger op de **TAP** toets om de BPM handmatig in te voeren.
 - Wanneer het apparaat wordt ingeschakeld, wordt als standaard **[AUTO]** ingesteld.
 - De ingestelde methode (**[AUTO]**/**[TAP]**) verschijnt op het display.
 - Wanneer een BPM niet automatisch kan worden gemeten, zal de BPM-aanduiding op het display knipperen.
 - Het meetbereik van de AUTO methode is BPM=70 tot 180. **Afhankelijk van de track is het mogelijk dat de BPM niet nauwkeurig kan worden gemeten.** In die gevallen gebruikt u de TAP methode om de BPM handmatig in te voeren.
- Raak de effectcategorie-toets [TEXT] aan.**
 - De **[TEXT]** toets licht op en er verschijnt een animatie.
 - Het TEXT effectscherm wordt weergegeven.
- Kies een tekstbeweging met de beweging-keuzetoetsen.**
 - De gekozen toets licht op en er verschijnt een animatie.
 - Zie blz. 30 voor een beschrijving van de effecten.
- Kies een tekst van de TEXT BANK.**
 - Draai aan de **VIDEO FX PATTERN/TEXT BANK** regelaar om TEXT BANK te kiezen en raak dan de **[TEXT BANK]** toets aan om de tekst te kiezen.
 - De gekozen toets licht op.
- Gebruik de CH SELECT knop om het kanaal te kiezen waarop u het effect wilt toepassen.**
 - Het gekozen effectkanaaldisplay licht op.
 - Als **[MIC]** wordt gekozen, wordt het audio-effect op zowel MIC 1 als MIC 2 toegepast. Er wordt geen effect op de video toegepast.
- Raak de effectfunctie-keuzetoets aan om de effectfunctie te kiezen.**
 - De gekozen toets licht op en er verschijnt een animatie.
 - A:** Het effect wordt alleen op de audio toegepast.
 - AV:** Het effect wordt op de audio en de video toegepast.
 - V:** Het effect wordt alleen op de video toegepast.

GEBRUIK VAN DE EFFECTFUNCTIE

- 7 Raak de beat-toets aan om de vermenigvuldigingsfactor van de beat te kiezen voor synchronisatie van het effect.**
- Kies het beat-nummer dat berekend is op basis van de BPM.
 - De gekozen beat-toets licht op.
 - Er wordt automatisch een effecttijd ingesteld die overeenkomt met de vermenigvuldigingsfactor van de beat. [Voorbeeld] Bij BPM=120
1/1 = 500 ms
1/2 = 250 ms
2/1 = 1000 ms
- 8 Zet de effect EFFECT ON/OFF toets op ON om het effect toe te passen.**
- Telkens wanneer op de toets wordt gedrukt, zal het effect omschakelen tussen ON en OFF (bij het inschakelen van het apparaat komt de functie op OFF te staan).
 - Wanneer de effectfunctie op ON staat, knippert de toets.

Tekstbank

Draai aan de **VIDEO FX PATTERN/TEXT BANK** knop om een TEXT BANK te kiezen.

Parameter 1

Draai aan de **TIME/PARAMETER** knop om de tijdelijke parameters van het gekozen effect in te stellen.

Voor een beschrijving van de wijziging van parameter 1 bij het ronddraaien van de **TIME/PARAMETER** knop, wordt u verwezen naar blz. 30.

Parameter 2

Draai aan de **LEVEL/DEPTH** knop om de kwantitatieve parameters van het gekozen effect in te stellen.

Voor een beschrijving van de wijziging van parameter 2 bij het ronddraaien van de **LEVEL/DEPTH** knop, wordt u verwezen naar blz. 30.

BEWERKEN VAN TEKST

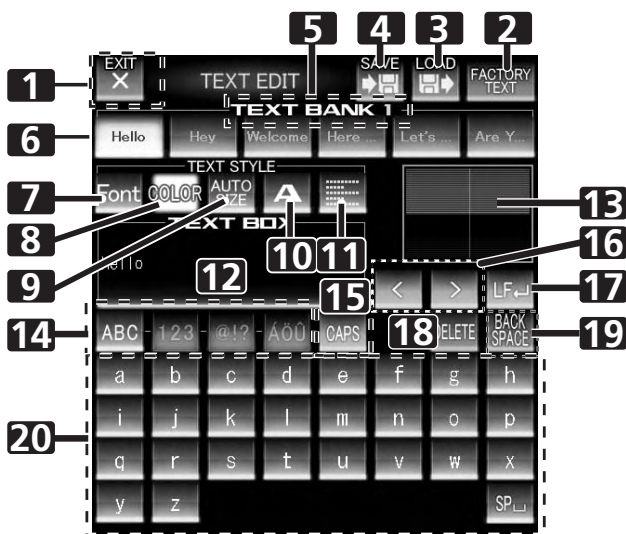

1 [EXIT] toets	Raak deze toets aan om het TEXT EDIT scherm te verlaten en terug te keren naar het TEXT effectscherm.
2 [FACTORY TEXT] toets	Raak deze toets aan om de op de fabriek ingestelde tekstgegevens te laden.
3 [LOAD] toets	Raak deze toets aan om tekstgegevens vanaf een SD-kaart te laden.

4 [SAVE] toets	Gebruik deze toets om de tekst die in de TEXT BANK is ingevoerd op een SD-kaart op te slaan.
5 TEXT BANK display	Draai aan de VIDEO FX PATTERN/TEXT BANK knop om een TEXT BANK te kiezen die u wilt bewerken uit de 10 beschikbare mogelijkheden.
6 Teksttoets	Gebruik deze toets om de ingevoerde tekst op te slaan. Raak de toets ook aan om de ingevoerde tekst weer op te roepen.
7 [FONT] toets	Raak deze toets aan om het lettertype van de tekst te veranderen. Het lettertype verandert telkens wanneer de toets wordt aangeraakt.
8 [COLOR] toets	Raak deze toets aan om de kleur van de ingevoerde tekst te veranderen. De kleur verandert telkens wanneer de toets wordt aangeraakt.
9 [SIZE] toets	Raak deze toets aan om de grootte van de ingevoerde tekst te veranderen. De grootte verandert telkens wanneer de toets wordt aangeraakt.
10 Tekstkarakter-toets	Raak deze toets aan om het karakter van de ingevoerde tekst te veranderen. Het karakter verandert telkens wanneer de toets wordt aangeraakt.
11 Uitlijningstoets	Raak deze toets aan om de tekst naar links uit te lijnen, te centreren, of naar rechts uit te lijnen. De uitlijning verandert telkens wanneer de toets wordt aangeraakt.
12 TEXT BOX	Hier wordt de ingevoerde tekst weergegeven.
13 TEXT effectmonitor	Dit is een monitor voor het TEXT effect.
14 Teksttype-keuzetoetsen	Gebruik deze toetsen om het teksttype te veranderen.
15 Hoofdlettertoets / [PAGE] toets	Raak deze toets aan voor het omschakelen tussen hoofdletters en kleine letters en tussen weergave van pagina 1 en 2.
16 Cursortoetsen (<, >)	Gebruik deze toetsen om de cursor te verplaatsen.
17 Nieuwe-regel toets (LF)	Raak deze toets aan om een nieuwe regel te maken.
18 [DELETE] toets	Raak deze toets aan om ingevoerde tekst te wissen. De tekst waarop de cursor staat wordt gewist. Houd de toets ingedrukt om alle tekst te wissen.
19 [BACK SPACE] toets	Raak deze toets aan om ingevoerde tekst te wissen. De tekst vóór de cursor wordt gewist.
20 Tekstinvoertoets	Raak deze toets aan om tekst in te voeren.

- 1 Raak de [TEXT EDIT] toets aan.**
 - Het TEXT EDIT scherm verschijnt.
 - Raak de [EXIT] toets aan om terug te keren naar het TEXT effectscherm.
- 2 Draai aan de VIDEO FX PATTERN/TEXT BANK knop om TEXT BANK te kiezen en raak dan de teksttoets aan om de tekst te kiezen die u wilt bewerken.**
 - De gekozen toets licht op.
 - Als de teksttoets wordt aangeraakt, verschijnt de tekst in de TEXT BOX.
- 3 Raak de [FONT] toets aan om het lettertype van de tekst te veranderen.**
 - Het lettertype verandert telkens wanneer de toets wordt aangeraakt. Er zijn 6 verschillende lettertypen.
- 4 Raak de [COLOR] toets aan om de tekstkleur te veranderen.**
 - De kleur verandert telkens wanneer de toets wordt aangeraakt. Er zijn 8 verschillende tekstkleuren.
- 5 Raak de [SIZE] toets aan om de lettergrootte te veranderen.**
 - De lettergrootte verandert telkens wanneer de toets wordt aangeraakt. Er zijn 4 verschillende lettergrootten.
- 6 Raak de tekstkaraktertoets aan om het tekstkarakter te veranderen.**
 - Het tekstkarakter verandert telkens wanneer de toets wordt aangeraakt. Er zijn 5 verschillende tekstkarakters.
- 7 Raak de uitlijningstoets aan om de uitlijning van de tekst te veranderen.**
 - De uitlijning verandert telkens wanneer de toets wordt aangeraakt. Er zijn 3 verschillende uitlijningen voor de tekst.
- 8 Raak de teksttype-keuzetoets aan om het teksttype van de tekst te veranderen.**
 - De gekozen toets licht op.
 - Raak de hoofdlettertoets aan voor het omschakelen tussen hoofdletters en kleine letters.
- 9 Raak de tekstinvoertoets aan om tekst in te voeren.**
 - De ingevoerde tekst verschijnt in het tekstvak.
 - Er kunnen maximaal 50 letters worden ingevoerd.
- 10 Raak de [EXIT] toets aan om de tekstbewerking af te sluiten.**
 - De gecorrigeerde tekst zal meteen worden weergegeven.

USB-toetsenbord

U kunt een USB-toetsenbord op de USB-poort aansluiten om de tekst rechtstreeks met het toetsenbord in te voeren.

Zie blz. 41 voor de taalinstelling van het toetsenbord.

OPSLAAN/LADEN

- De TEXT BANK gegevens kunnen op een SD-kaart worden opgeslagen. De opgeslagen TEXT BANK gegevens kunnen ook geladen worden.

WEERGEVEN/VERBERGEN VAN DE MASTERMONITOR

1 Druk op de UTILITY (MASTER MONITOR) toets.

Telkens wanneer op de toets wordt gedrukt, wordt de mastermonitor beurtelings in/uitgeschakeld.

- Wanneer de mastermonitor is ingeschakeld, wordt deze op het middendispley weergegeven en kunt u naar de inhoud van de master-uitgangsvideo kijken.
- Bij het inschakelen van het apparaat komt de mastermonitor op OFF (uitgeschakeld) te staan.

EFFECTENLIJST

BEAT effecten (*1)

		Beschrijving van het effect	Parameter van de beat-toets	Parameter 1 (TIME/PARAMETER)		Parameter 2 (LEVEL/DEPTH)	
				Beschrijving		Beschrijving	
1. DELAY	AUDIO	Herhaald geluid wordt één keer per beat uitgevoerd.	Voor de tijd van 1 BPM beat wordt een 1/4 tot 8/1 vertragingstijd ingesteld.	Instellen van de vertragingstijd.	1 tot 4 000 (ms) (*3)	Instellen van de balans tussen het oorspronkelijke geluid en het vertraagde geluid.	
	VIDEO	Herhaalde video wordt één keer per beat uitgevoerd.	Voor de tijd van 1 BPM beat wordt een 1/4 tot 8/1 vertragingstijd ingesteld.	Instellen van de vertragingstijd.		Instellen van de balans tussen de oorspronkelijke video en de vertraagde video.	
2. ECHO	AUDIO (*2)	Het geluid wordt een paar keer per beat uitgevoerd terwijl dit zwakker wordt.	Voor de tijd van 1 BPM beat wordt een 1/4 tot 8/1 vertragingstijd ingesteld.	Instellen van de vertragingstijd.	1 tot 4 000 (ms) (*3)	Instellen van de balans tussen het oorspronkelijke geluid en het echogeluid.	
	VIDEO	De video wordt een paar keer per beat uitgevoerd terwijl deze zwakker wordt.	Voor de tijd van 1 BPM beat wordt een 1/4 tot 8/1 vertragingstijd ingesteld.	Instellen van de vertragingstijd.		Instellen van de balans tussen de oorspronkelijke video en de echo-video.	
3. PAN	AUDIO	Het geluid slingert op de beat naar rechts en links.	Voor de tijd van 1 BPM beat wordt een 1/8 tot 8/1 slingertijd (voor audio) ingesteld.	Instellen van de effecttijd.	10 tot 16 000 (ms) (*4)	Instellen van de balans tussen het oorspronkelijke geluid en het effectgeluid.	
	VIDEO	De video slingert op de beat naar rechts en links.	Voor de tijd van 1 BPM beat wordt een 1/8 tot 8/1 slingertijd (voor video) ingesteld.	Instellen van de effecttijd.		Instellen van de balans tussen de oorspronkelijke video en de effectvideo.	
4. TRANS	AUDIO	Het geluid wordt bij de beat afgesneden.	Voor de tijd van 1 BPM beat wordt een 1/8 tot 8/1 afsnijtijd ingesteld.	Instellen van de effecttijd.	10 tot 16 000 (ms) (*5)	Instellen van de balans tussen het oorspronkelijke geluid en het effectgeluid.	
	VIDEO	De video wordt bij de beat afgesneden.	Voor de tijd van 1 BPM beat wordt een 1/8 tot 8/1 afsnijtijd ingesteld.	Instellen van de effecttijd.		Instellen van de balans tussen de oorspronkelijke video en de effectvideo.	
5. FILTER	AUDIO	Dramatisch veranderen van de geluidsklank door het wijzigen van de afsnijfrequentie van het filter op het ritme van de beat.	Voor de tijd van 1 BPM beat wordt een 1/2 tot 32/1 tijd ingesteld voor de cyclus waarin de afsnijfrequentie zich beweegt.	Instellen van de cyclus waarin de afsnijfrequentie zich beweegt.	10 tot 32 000 (ms)	Het effect wordt sterker wanneer de regelaar naar rechts wordt gedraaid.	
	VIDEO	Uitvoeren van een ondoorschijnende video op de beat.	Voor de tijd van 1 BPM beat wordt een 1/2 tot 32/1 tijd ingesteld voor de cyclus waarin het ondoorschijnende filter wordt toegepast.	Instellen van de cyclus waarin het ondoorschijnende filter wordt toegepast.		Instellen van de balans tussen de oorspronkelijke video en de effectvideo.	
6. FLANGER	AUDIO	Er wordt snel en eenvoudig één flanger-effect cyclus gemaakt op de beat.	Voor de tijd van 1 BPM beat wordt een 1/2 tot 32/1 tijd ingesteld voor het interval waarin het flanger-effect zich beweegt.	Instellen van het interval waarin het flanger-effect zich beweegt.	10 tot 32 000 (ms)	Het effect wordt sterker wanneer de regelaar naar rechts wordt gedraaid. Wanneer de regelaar volledig linksom is gedraaid, wordt alleen het oorspronkelijke geluid uitgevoerd.	
	VIDEO	Er wordt een uitvergroott beeld van de omtrek van de video uitgevoerd op de beat.	Voor de tijd van 1 BPM beat wordt een 1/2 tot 32/1 tijd ingesteld voor het interval waarin het effectscherm verschijnt.	Instellen van het interval waarin het effectscherm verschijnt.		Instellen van de balans tussen de oorspronkelijke video en de effectvideo.	
7. PHASER	AUDIO	Er wordt snel en eenvoudig één cyclus van het phaser-effect gemaakt op de beat.	Voor de tijd van 1 BPM beat wordt een 1/2 tot 32/1 tijd ingesteld voor het interval waarin het phaser-effect zich beweegt.	Instellen van het interval waarin het phaser-effect zich beweegt.	10 tot 32 000 (ms)	Het effect wordt sterker wanneer de regelaar naar rechts wordt gedraaid. Wanneer de regelaar volledig linksom is gedraaid, wordt alleen het oorspronkelijke geluid uitgevoerd.	
	VIDEO	Er wordt roterend beeld van de omtrek van de video uitgevoerd op de beat.	Voor de tijd van 1 BPM beat wordt een 1/2 tot 32/1 tijd ingesteld voor het interval waarin het effectscherm verschijnt.	Instellen van het interval waarin het effectscherm verschijnt.		Instellen van de balans tussen de oorspronkelijke video en de effectvideo.	
8. REVERB	AUDIO (*2)	Nagalmeffect	Instellen van de sterkte van de nagalm tussen 10 % en 90 %.	Instellen van de sterkte van de nagalm.	1 tot 100 (%)	Instellen van de balans tussen het oorspronkelijke geluid en het effectgeluid.	
	VIDEO	Er wordt een video met een nabeeld uitgevoerd.	Instellen van de sterkte van het nabeeld tussen 10 % en 90 %.	Instellen van de sterkte van het nabeeld.		Instellen van de balans tussen de oorspronkelijke video en de effectvideo.	

GEBRUIK VAN DE EFFECTFUNCTIE

		Beschrijving van het effect	Parameter van de beat-toets	Parameter 1 (TIME/PARAMETER)		Parameter 2 (LEVEL/DEPTH)
				Beschrijving		Beschrijving
9. ROBOT	AUDIO	Het ingangsgeluid krijgt het effect alsof het gemaakt wordt door een robot.	Instellen van de toonhoogte van het robotachtige geluid tussen -100 % en 100 %.	Instellen van de toonhoogte van het robotachtige geluid.	-100 tot 100 (%)	Het effect wordt sterker wanneer de regelaar naar rechts wordt gedraaid.
	VIDEO	Er wordt een robotachtige video gemaakt door het beeld naar boven en beneden te zwaaien en een mozaïekfilter toe te passen.	Instellen van de mengverhouding van de mozaïekgrootte en de oorspronkelijke video tussen -100 % en 100 %.	Instellen van de mengverhouding van de mozaïekgrootte en de oorspronkelijke video.		Het naar boven en beneden zwaaien wordt sterker wanneer de regelaar naar rechts wordt gedraaid.
10. CHORUS	AUDIO	Er is een ruimtelijk geluid alsof meerdere bronnen dezelfde toonhoogte afgeven.	Voor de tijd van 1 BPM beat wordt een 1/2 tot 32/1 tijd ingesteld voor het interval van het vibrato van het koorgeluid.	Instellen van het interval waarin het koorgeluid wordt gemoduleerd.	10 tot 32 000 (ms)	Instellen van de balans tussen het oorspronkelijke geluid en het koorgeluid.
	VIDEO	Een video verdeeld in RGB-componenten wordt uitgevoerd op de beat.	Voor de tijd van 1 BPM beat wordt een 1/2 tot 32/1 tijd ingesteld voor het interval waarin het beeld terugkeert naar het oorspronkelijke beeld.	Instellen van het interval waarin het beeld terugkeert naar het oorspronkelijke beeld.		Instellen van de balans tussen de oorspronkelijke video en de effectvideo.
11. ROLL	AUDIO (*2)	Opnemen en herhaaldelijk uitvoeren van het beat-geluid.	Voor de tijd van 1 BPM beat wordt een 1/8 tot 8/1 effecttijd ingesteld.	Instellen van de effecttijd.	10 tot 4 000 (ms) (*3)	Instellen van de balans tussen het oorspronkelijke geluid en het ROLL geluid.
	VIDEO	Opnemen en herhaaldelijk uitvoeren van het beat-beeld.	Voor de tijd van 1 BPM beat wordt een 1/8 tot 8/1 effecttijd ingesteld.	Instellen van de tijd waarin het beeld wordt herhaald.		Instellen van de balans tussen de oorspronkelijke video en de effectvideo.
12. REVERSE ROLL	AUDIO (*2)	Opnemen en herhaaldelijk uitvoeren van het omgekeerde beat-geluid.	Voor de tijd van 1 BPM beat wordt een 1/8 tot 8/1 effecttijd ingesteld.	Instellen van de effecttijd.	10 tot 4 000 (ms) (*3)	Instellen van de balans tussen het oorspronkelijke geluid en het ROLL geluid.
	VIDEO	Opnemen en herhaaldelijk uitvoeren van het omgekeerde beat-beeld.	Voor de tijd van 1 BPM beat wordt een 1/8 tot 8/1 effecttijd ingesteld.	Instellen van de tijd waarin het beeld wordt herhaald.		Instellen van de balans tussen de oorspronkelijke video en de effectvideo.

(*1) Wanneer de effectkanaal-keuzeschakelaar op **[CFA]**, **[CFB]** of **[MST]/[MASTER]** staat, zal wanneer de effect-monitor is ingeschakeld maar het geluid van het gekozen kanaal niet naar de hoofduitvoer wordt uitgestuurd, het effectgeluid toch niet hoorbaar zijn.

(*2) Als de effectfunctie is uitgeschakeld, zal het effectgeluid niet hoorbaar zijn bij het controleren van de effecten.

(*3) De kleinste waarde voor de video-effecttijd is: Voor NTSC, NTSC-US, 66 ms. Voor PAL, 80 ms.

(*4) De kleinste waarde voor de video-effecttijd is 100 ms.

(*5) De kleinste waarde voor de video-effecttijd is: Voor NTSC, NTSC-US, 132 ms. Voor PAL, 160 ms.

Karakter

Nr.	Naam	Beschrijving van het karakter
1	ORIGINAL	Oorspronkelijk beeld zonder karakter.
2	INVERSE	Omgekeerde helderheid.
3	EDGE	Maakt een rand rondom het beeld.
4	HUE	Verandert de kleur (behalve zwart en wit).

GEBRUIK VAN DE EFFECTFUNCTIE

TOUCH effecten (*1)

	Beschrijving van het effect	Beschrijving van het effect bij aanraking	Parameter 1 (TIME/PARAMETER)		Parameter 2 (LEVEL/DEPTH)	
			Beschrijving	Beschrijving	Beschrijving	
1. RIPPLE (*2)	AUDIO	Het phasing-effect wordt proportioneel ten opzichte van het volume van het binnenkomende basgeluid toegepast.	Raak het scherm naar rechts aan om het effect te versterken. Raak het scherm naar links aan om het effect te verzwakken.	–	–	Draai de regelaar naar rechts om het effect te versterken. Wanneer de regelaar volledig naar links wordt gedraaid, wordt alleen het oorspronkelijke geluid uitgevoerd.
	VIDEO	Uitvoeren van een effect waarin golven zich uitrollen vanuit het punt dat wordt aangeraakt.				
	PATTERN1	Continu uitvoeren van 5 golven.	Uitvoeren van een effect waarin golven zich uitrollen vanuit het punt dat wordt aangeraakt.	Instellen van de sterkte (de amplitude) van de golven.	1 tot 10	Instellen van de balans tussen de oorspronkelijke video en de effectvideo.
	PATTERN2	Continu uitvoeren van 7 golfontwerpen (verschillende helderheid).				
	PATTERN3	Uitvoeren van gordijnachtige golven.				
PATTERN4	Continu uitvoeren van 3 grote golven.					
2. ZOOM (*2)	AUDIO (*4)	Uitvoeren van een nagalmeffect.	Raak het scherm naar rechts aan om het effect te versterken. Raak het scherm naar links aan om het effect te verzwakken.	–	–	Instellen van de balans tussen het oorspronkelijke geluid en het effectgeluid.
	VIDEO	Uitvoeren van een vergroot of verkleind beeld.				
	PATTERN1	Uitvoeren van een beeld dat is ingezoomd op het aangeraakte punt.	Uitvoeren van een beeld dat is ingezoomd op het aangeraakte punt.	Instellen van de schaal van de vergroting/verkleining.	1 tot 10	Instellen van de balans tussen de oorspronkelijke video en de effectvideo.
	PATTERN2	Uitvoeren van een beeld dat horizontaal is uitgerekt vanuit het aangeraakte punt.	Uitvoeren van een beeld dat horizontaal is uitgerekt vanuit het aangeraakte punt.			
	PATTERN3	Uitvoeren van een beeld dat verticaal is uitgerekt vanuit het aangeraakte punt.	Uitvoeren van een beeld dat verticaal is uitgerekt vanuit het aangeraakte punt.			
PATTERN4	Uitvoeren van een beeld dat is uitgezoomd vanuit het aangeraakte punt.	Uitvoeren van een beeld dat is uitgezoomd vanuit het aangeraakte punt.				
3. BLUR (*2)	AUDIO	Uitvoeren van een geluid met de afsnijfrequentie van het filter veranderd.				
	PATTERN1	Uitvoeren van een geluid via een laagdoorlaatfilter.	Raak het scherm naar rechts aan om het effect te versterken. Raak het scherm naar links aan om het effect te verzwakken.	–	–	
	PATTERN2	Uitvoeren van een geluid via een hoogdoorlaatfilter.	Raak het scherm naar rechts aan om het effect te versterken. Raak het scherm naar links aan om het effect te verzwakken.	–	–	
	PATTERN3	Uitvoeren van een geluid via een banddoorlaatfilter.	Raak het scherm naar rechts aan om het effect te versterken. Raak het scherm naar links aan om het effect te verzwakken.	–	–	
	PATTERN4	Uitvoeren van een geluid via een scherpfiler.	Raak het scherm naar rechts aan om het effect te versterken. Raak het scherm naar links aan om het effect te verzwakken.	–	–	
	VIDEO	Uitvoeren van een wazig beeld.				
	PATTERN1	Uitvoeren van een beeld met een waas aan de linkerkant.	Raak meer naar rechts aan om het waas-effect aan de linkerkant te versterken.	Instellen van de kleur wanneer het waas-effect wordt toegepast.	1 tot 10	Instellen van de balans tussen de oorspronkelijke video en de effectvideo.
	PATTERN2	Uitvoeren van een beeld met een waas aan de rechterkant.	Raak meer naar rechts aan om het waas-effect aan de rechterkant te versterken.			
	PATTERN3	Uitvoeren van een beeld met een waas aan de onderkant.	Raak meer naar rechts aan om het waas-effect aan de onderkant te versterken.			
PATTERN4	Uitvoeren van een beeld met een waas aan de bovenkant.	Raak meer naar rechts aan om het waas-effect aan de bovenkant te versterken.				

GEBRUIK VAN DE EFFECTFUNCTIE

	Beschrijving van het effect	Beschrijving van het effect bij aanraking	Parameter 1 (TIME/PARAMETER)		Parameter 2 (LEVEL/DEPTH)	
			Beschrijving	Beschrijving		
4. DISTORTION (*2)	AUDIO (*4)	Uitvoeren van een phaser-effect met nagalm.	Raak het scherm meer naar rechts aan voor het verlengen van de cyclus van het phaser-effect. Raak het scherm meer naar links aan voor het verkorten van de effectcyclus.	–	–	Instellen van de balans tussen het oorspronkelijke geluid en het effectgeluid.
	VIDEO	Uitvoeren van een beeld met een periodiek vervormingseffect.				
	PATTERN1	Uitvoeren van een beeld met een spirale vervorming.	Het vervormingseffect wordt gecentreerd op het aangeraakte punt toegepast. Hoe langer u het scherm aanraakt, hoe sterker het effect wordt.	Instellen van het gebied waarin het effect wordt toegepast.	1 tot 10	Instellen van de balans tussen de oorspronkelijke video en de effectvideo.
	PATTERN2	Uitvoeren van een beeld met schermvervorming radiaal ten opzichte van het aangeraakte punt.				
	PATTERN3	Uitvoeren van een beeld met gefragmenteerde vervorming.				
PATTERN4	Uitvoeren van een beeld waarin het scherm vervormd lijkt, net als verf gemengd met water.					
5. BLOCK	AUDIO	Moduleren van het ingangsgeluid. De lage tonen hebben een metaalachtige klank.	Raak het scherm naar rechts aan om het effect te versterken. Raak het scherm naar links aan om het effect te verzwakken.	–	–	Instellen van de balans tussen het oorspronkelijke geluid en het effectgeluid.
	VIDEO	Uitvoeren van beelden in blokpatronen.				
	PATTERN1	Uitvoeren van een beeld waarin het aangeraakte gedeelte rekt en krimpt in de horizontale en de verticale richting.	Uitvoeren van een beeld waarin het aangeraakte gedeelte rekt en krimpt in de horizontale en de verticale richting.	Instellen van het aantal verdelingen van de blokken.	1 tot 10	Instellen van de balans tussen de oorspronkelijke video en de effectvideo.
	PATTERN2	Uitvoeren van een beeld waarin het aangeraakte gedeelte rekt en krimpt in de horizontale richting.	Uitvoeren van een beeld waarin het aangeraakte gedeelte rekt en krimpt in de horizontale richting.			
	PATTERN3	Uitvoeren van een beeld waarin het aangeraakte gedeelte rekt en krimpt in de verticale richting.	Uitvoeren van een beeld waarin het aangeraakte gedeelte rekt en krimpt in de verticale richting.			
PATTERN4	Uitvoeren van een beeld waarin het aangeraakte blok van kleur verandert.	Uitvoeren van een beeld waarin het aangeraakte blok van kleur verandert.				
6. RADIATION	AUDIO	Uitvoeren van audio alsof het ingangsgeluid verbrijzeld is.	Raak het scherm naar rechts aan om het effect te versterken. Raak het scherm naar links aan om het effect te verzwakken.	–	–	Draai de regelaar naar rechts om het effect te versterken. Wanneer de regelaar volledig naar links wordt gedraaid, wordt alleen het oorspronkelijke geluid uitgevoerd.
	VIDEO	Uitvoeren van een beeld met een radiaal concentrisch effect.				
	PATTERN1	Uitvoeren van een beeld dat eruit ziet als een licht dat vanachter schijnt.	De aangeraakte plaats heeft de centrale coördinaten van het effect.	Instellen van de kleur.	1 tot 10	Instellen van de balans tussen de oorspronkelijke video en de effectvideo.
	PATTERN2	Uitvoeren van een beeld dat zich radiaal uitspreidt.		Instellen van de opening van het midden.		
	PATTERN3	Uitvoeren van een beeld van cirkels die concentrisch uitspreiden.		Instellen van de opening van het midden.		
PATTERN4	Uitvoeren van een beeld dat een combinatie is van PATTERN 2 en PATTERN 3.	Instellen van de opening van het midden.				

GEBRUIK VAN DE EFFECTFUNCTIE

7. KALEIDO	AUDIO	Uitvoeren van het ingangsgeluid alsof het gemaakt is door een robot.	Raak het scherm meer naar rechts aan om de toonhoogte te verhogen. Raak het scherm naar links aan om de toonhoogte te verlagen.	–	–	Draai de regelaar naar rechts om het effect te versterken. Wanneer de regelaar volledig naar links wordt gedraaid, wordt alleen het oorspronkelijke geluid uitgevoerd.
	VIDEO	Uitvoeren van een kaleidoscopisch effect.				
	PATTERN1	Uitvoeren van een beeld dat het scherm cirkelvormig verdeeld vanuit het midden van het scherm.	Wanneer het oorspronkelijke beeld wordt aangeraakt en verschoven, wordt het scherm cirkelvormig verdeeld en uitgevoerd.	Instellen van de middenhoek van het beeld.	1 tot 10	Instellen van de balans tussen de oorspronkelijke video en de effectvideo.
	PATTERN2	Uitvoeren van een beeld dat het scherm horizontaal verdeeld (verticaal gestapeld).	Wanneer het oorspronkelijke beeld wordt aangeraakt en verschoven, wordt het scherm horizontaal verdeeld (verticaal gestapeld).	Instellen van de hoogte van het beeld.		
	PATTERN3	Uitvoeren van een beeld dat het scherm verticaal verdeeld (horizontaal gerangschikt).	Wanneer het oorspronkelijke beeld wordt aangeraakt en verschoven, wordt het scherm verticaal verdeeld (horizontaal gerangschikt).	Instellen van de breedte van het beeld.		
PATTERN4	Uitvoeren van een beeld dat horizontaal en verticaal is verdeeld.	Wanneer het oorspronkelijke beeld wordt aangeraakt en verschoven, wordt het scherm horizontaal en verticaal verdeeld.	Instellen van de breedte en de hoogte van het beeld.			
8. LENS	AUDIO	Produceren van een effect waarbij de toonhoogte van het ingangsgeluid wordt verlaagd.	Raak het scherm naar rechts aan om het effect te versterken. Raak het scherm naar links aan om het effect te verzwakken.	–	–	Instellen van de balans tussen het oorspronkelijke geluid en het effectgeluid.
	VIDEO	Uitvoeren van een beeld met een lensachtig effect.				
	PATTERN1	Uitvoeren van een beeld met een lensachtig effect.	De lens beweegt naar de plaats die wordt aangeraakt.	Instellen van de grootte van de lens.	1 tot 10	Instellen van de balans tussen de oorspronkelijke video en de effectvideo.
	PATTERN2	Uitvoeren van een beeld met een lensachtig effect.	De lens beweegt naar de plaats die wordt aangeraakt.			
	PATTERN3	Uitvoeren van een beeld met een lensachtig effect.	De lens beweegt naar de plaats die wordt aangeraakt en het beeld binnen de lens beweegt ook overeenkomstig de hoeveelheid beweging van de lens.			
PATTERN4	Omkeren van de luminantie-componenten en uitvoeren van het beeld met een lensachtig effect.	De lens beweegt naar de plaats die wordt aangeraakt.				
9. CUBE	AUDIO	Produceren van een phaser-effect. Door de aangeraakte plaats naar links en rechts te verschuiven, verandert het volume van het effect.	Raak het scherm naar rechts aan om het effect te versterken. Raak het scherm naar links aan om het effect te verzwakken.	–	–	Draai de regelaar naar rechts om het effect te versterken. Wanneer de regelaar volledig naar links wordt gedraaid, wordt alleen het oorspronkelijke geluid uitgevoerd.
	VIDEO	Uitvoeren van een beeld dat ontworpen is als een kubus.				
	PATTERN1	Uitvoeren van een beeld van een roterende kubus.	Beweegt naar de aangeraakte plaats.	Instellen van de grootte van het object.	1 tot 10	Instellen van de balans tussen de oorspronkelijke video en de effectvideo.
	PATTERN2	Uitvoeren van een beeld van een bodemloos, pyramidevormig prisma dat ronddraait.				
	PATTERN3	Uitvoeren van een beeld van een bodemloos, vijfhoekig prisma dat ronddraait.				
PATTERN4	Uitvoeren van een beeld van een bodemloos, zevenhoekig prisma dat ronddraait.					

GEBRUIK VAN DE EFFECTFUNCTIE

	Beschrijving van het effect	Beschrijving van het effect bij aanraking	Parameter 1 (TIME/PARAMETER)		Parameter 2 (LEVEL/DEPTH)	
			Beschrijving	Beschrijving		
10. TWIST	AUDIO	Het flanger-effect wordt toegepast. Beweeg uw vinger op het aanraakscherm van rechts naar links om het effectvolume te veranderen.	Raak het scherm meer naar rechts aan voor het verlengen van de cyclus van het flanger-effect. Raak het scherm meer naar links aan voor het verkorten van de effectcyclus.	–	–	Draai de regelaar naar rechts om het effect te versterken. Wanneer de regelaar volledig naar links wordt gedraaid, wordt alleen het oorspronkelijke geluid uitgevoerd.
	VIDEO	Uitvoeren van een beeld met een draaiend en roterend effect.				
	PATTERN1	Uitvoeren van een beeld waarin het scherm draait en roteert.	Het beeld roteert wanneer u het midden van het scherm aanraakt en uw vinger in een cirkelvormige beweging sleept.	Instellen van de draaisnelheid.	1 tot 10	Instellen van de balans tussen de oorspronkelijke video en de effectvideo. Wanneer de vergroting meer is dan het midden, neemt de draaisnelheid toe.
	PATTERN2	Uitvoeren van een beeld waarin het scherm afzonderlijk verdeeld en gedraaid is.	Het beeld roteert wanneer u het midden van het scherm aanraakt en uw vinger in een cirkelvormige beweging sleept.	Instellen van het aantal verdelingen.		
	PATTERN3	Uitvoeren van een beeld waarin het scherm verdeeld is als in PATTERN 2 en waarin elk gedeelte rekt en krimpt overeenkomstig het audioniveau (als een grafische equalizer).	Het blok van de aangeraakte plaats wordt gerekt. Tijdens de aanraking zal het rekken en krimpen dat correspondeert met het audioniveau stoppen.	Instellen van het aantal verdelingen.		
PATTERN4	Uitvoeren van een beeld waarin het scherm gedraaid is en er een nabeeld blijft.	Het beeld roteert wanneer u het midden van het scherm aanraakt en uw vinger in een cirkelvormige beweging sleept.	Instellen van de draaisnelheid.			
11. SPOT (*3)	AUDIO	Uitvoeren van een geluid met de afsnijfrequentie van het filter veranderd.	Raak het scherm naar rechts aan om het effect te versterken. Raak het scherm naar links aan om het effect te verzwakken.	–	–	Draai de regelaar naar rechts om het effect te versterken.
	VIDEO	Uitvoeren van een beeld met een spotlicht-effect.				
	PATTERN1	Uitvoeren van een beeld met een spotlicht van willekeurige grootte op een willekeurige plaats.	Uitvoeren van een beeld met een spotlicht van vaste grootte op de aangeraakte plaats.	Instellen van het interval waarin het spotlicht ververst wordt.	1 tot 10	Instellen van de balans tussen de oorspronkelijke video en de effectvideo.
	PATTERN2	Uitvoeren van een beeld met een spotlicht van willekeurige grootte op een willekeurige plaats.	Uitvoeren van een beeld met een spotlicht van willekeurige grootte op de aangeraakte plaats.			
	PATTERN3	Uitvoeren van een beeld met een spotlicht van willekeurige grootte en kleur op een willekeurige plaats.	Uitvoeren van een beeld met een spotlicht van vaste grootte en willekeurige kleur op de aangeraakte plaats.			
PATTERN4	Uitvoeren van een beeld met een spotlicht van willekeurige grootte en kleur op een willekeurige plaats.	Uitvoeren van een beeld met een spotlicht van willekeurige grootte en kleur op de aangeraakte plaats.				

GEBRUIK VAN DE EFFECTFUNCTIE

12. DROP (*3)	AUDIO	Het flanger-effect wordt toegepast. Beweeg uw vinger op het aanraakscherm van rechts naar links om het effectvolume te veranderen.	Raak meer naar rechts aan om het effect te versterken. Raak meer naar links aan om het effect te verzwakken.	–	–	Draai de regelaar naar rechts om het effect te versterken. Wanneer de regelaar volledig naar links wordt gedraaid, wordt alleen het oorspronkelijke geluid uitgevoerd.
	VIDEO	Uitvoeren van een beeld van een bewegende cirkel in kleur.				
	PATTERN1	Uitvoeren van een beeld van een cirkel met puntjes-ontwerp.	De cirkel beweegt naar het aangeraakte punt.	Instellen van de grootte van de cirkel.	1 tot 10	Instellen van de balans tussen de oorspronkelijke video en de effectvideo.
	PATTERN2	Uitvoeren van een beeld van een cirkel met rand-ontwerp.				
	PATTERN3	Uitvoeren van een beeld van een cirkel met een verticaal gerekt beeld.				
PATTERN4	Uitvoeren van een beeld van een cirkel met het oorspronkelijke beeld.					

(*1) Wanneer de [**HOLD**] toets op ON staat, kunt u het spoor van uw vinger terwijl dit het aanraakscherm aanraakt voor maximaal 8 seconden opnemen.

(*2) Het effect zal niet zichtbaar zijn tenzij de video-effect voorstellingsmonitor wordt aangeraakt.

(*3) Wanneer de effectfunctie op ON staat, worden willekeurige effecten toegepast.

(*4) Wanneer de effectfunctie op OFF staat, zijn de effectgeluiden niet hoorbaar, zelfs niet op de monitor.

GEBRUIK VAN DE EFFECTFUNCTIE

TEXT effecten

		Beschrijving van het effect	Parameters van de beat-toets	Parameter 1 (TIME/PARAMETER)		Parameter 2 (LEVEL/DEPTH)
				Beschrijving	Beschrijving	
1. BLOCK	AUDIO	Dramatisch veranderen van de geluidsklank door het wijzigen van de frequentie van het filter op het ritme van de beat.	Voor de tijd van 1 BPM beat wordt een 1/2 tot 32/1 tijd ingesteld voor het interval waarin de afsnijfrequentie zich beweegt.	Instellen van het interval waarin de afsnijfrequentie zich beweegt.	10 ms tot 32 000 ms	Draai de regelaar naar rechts om het effect te versterken.
	VIDEO	De tekstregel wordt afgebroken in eenheden van puntjesblokken en wordt dan weer opgebouwd in eenheden van puntjesblokken.	Voor de tijd van 1 BPM beat wordt een 1/2 tot 32/1 tijd ingesteld waarin de tekst verdwijnt in eenheden van puntjesblokken en dan weer opnieuw wordt opgebouwd.	Instellen van de effecttijd.		Instellen van de balans tussen de oorspronkelijke video en de tekst.
2. ROTATION	AUDIO	Er wordt snel en eenvoudig één phaser-effect cyclus gemaakt op de beat.	Voor de tijd van 1 BPM beat wordt een 1/2 tot 32/1 tijd ingesteld voor het interval waarin het phaser-effect zich beweegt.	Instellen van het interval waarin het phaser-effect zich beweegt.	10 ms tot 32 000 ms	Draai de regelaar naar rechts om het effect te versterken. Wanneer de regelaar volledig naar links wordt gedraaid, wordt alleen het oorspronkelijke geluid uitgevoerd.
	VIDEO	De tekstregel wordt uitgelijnd en vormt een cirkel terwijl deze ronddraait.	Voor de tijd van 1 BPM beat wordt 1/2 tot 32/1 tijd ingesteld waarin de tekst eenmaal ronddraait.	Instellen van de effecttijd.		Instellen van de balans tussen de oorspronkelijke video en de tekst.
3. SLIDE	AUDIO	Er wordt snel en eenvoudig één flanger-effect cyclus gemaakt op de beat.	Voor de tijd van 1 BPM beat wordt een 1/2 tot 32/1 tijd ingesteld voor het interval waarin het flanger-effect zich beweegt.	Instellen van het interval waarin het flanger-effect zich beweegt.	10 ms tot 32 000 ms	Draai de regelaar naar rechts om het effect te versterken. Wanneer de regelaar volledig naar links wordt gedraaid, wordt alleen het oorspronkelijke geluid uitgevoerd.
	VIDEO	De letterreeks glanst en wordt horizontaal gerek op een aaneengeregen manier, waarna ze terugkeert naar de oorspronkelijke letterreeks.	Voor de tijd van 1 BPM wordt een 1/2 tot 32/1 tijd ingesteld waarin de tekst begint te veranderen en dan weer terugkeert naar de oorspronkelijke toestand.	Instellen van de effecttijd.		Instellen van de balans tussen de oorspronkelijke video en de tekst.
4. RANDOM	AUDIO	Het geluid wordt op het ritme van de beat gesneden.	Voor de tijd van 1 BPM beat wordt een 1/8 tot 8/1 afsnijtijd ingesteld.	Instellen van de effecttijd.	10 ms tot 16 000 ms	Instellen van de balans tussen het oorspronkelijke geluid en het effectgeluid.
	VIDEO	Er verschijnen willekeurige testregels.	Voor de tijd van 1 BPM beat wordt een 1/8 tot 8/1 tijd ingesteld voor de weergave van de willekeurige tekstregels.	Instellen van de effecttijd.		Instellen van de balans tussen de oorspronkelijke video en de tekst.
5. ZOOM	AUDIO	Uitvoeren van audio waarin het ingangsgeluid begint bij een hoge toonhoogte en dan terugkeert naar het normale geluid.	Voor de tijd van 1 BPM beat wordt een 1/8 tot 8/1 effecttijd ingesteld.	Instellen van de effecttijd.	10 ms tot 16 000 ms	Instellen van de balans tussen het oorspronkelijke geluid en het effectgeluid.
	VIDEO	Beginnend met het inzoomen van elke afzonderlijke letter, wordt de tekst gevormd via uitzoomen van de letters tot de ingestelde positie.	Voor de tijd van 1 BPM beat wordt een 1/8 tot 8/1 tijd ingesteld waarin de letters tot de ingestelde positie uitzoomen.	Instellen van de effecttijd.		Instellen van de balans tussen de oorspronkelijke video en de tekst.
6. CRUSH	AUDIO	Uitvoeren van audio alsof het ingangsgeluid verbrijzeld is.	Voor de tijd van 1 BPM beat wordt een 1/2 tot 32/1 tijd ingesteld voor het interval waarin het verbrijzelingseffect zich beweegt.	Instellen van het interval waarin het verbrijzelingseffect zich beweegt.	10 ms tot 32 000 ms	Draai de regelaar naar rechts om het effect te versterken. Wanneer de regelaar volledig naar links wordt gedraaid, wordt alleen het oorspronkelijke geluid uitgevoerd.
	VIDEO	Vanaf de eerste letter van de letterreeks worden de letters van links naar rechts gerek terwijl ze verschijnen, en vanaf de eerste letter van de tekstregel worden de letters van rechts naar links gerek terwijl ze verdwijnen.	Voor de tijd van 1 BPM beat wordt een 1/2 tot 32/1 tijd ingesteld waarin de tekst verschijnt terwijl deze gerek wordt en dan verdwijnt terwijl ze gerek wordt.	Instellen van de effecttijd.		Instellen van de balans tussen de oorspronkelijke video en de tekst.

(*1) De effecttijd voor video-effecten verandert niet onder 33 ms per frame voor de NTSC en NTSC-US systemen, en 40 ms per frame voor het PAL systeem.

Karakter

Nr.	Naam	Beschrijving van het karakter
1	SHADOW	Aanbrengen van een schaduw over de weergegeven tekst.
2	TRANSPARENT	De tekst doorzichtig maken.
3	OUTSIDE	Aanbrengen van een rand om de tekst.
4	HUE	Veranderen van de kleur van de tekst (behalve zwart en wit).

GEbruik VAN DE JPEG VIEWER

JPEG-bestanden kunnen geladen en weergegeven worden vanaf een USB-geheugenapparaat of SD-kaart. Er kunnen maximaal 8 JPEG-bestanden worden geladen.

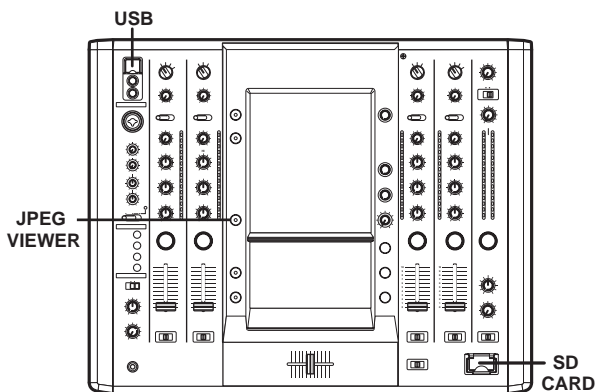

VOORDAT U DE JPEG VIEWER GEBRUIKT

Steek een USB-geheugenapparaat of een SD-kaart in het mengpaneel.

Gebruik van een USB-geheugenapparaat

Steek een USB-geheugenapparaat waarop JPEG-bestanden zijn opgenomen in de USB-aansluiting. Alleen USB-geheugenapparaten geformatteerd volgens de FAT32 indeling kunnen worden gebruikt.

Gebruik van een SD-kaart

Steek een SD-kaart waarop JPEG-bestanden zijn opgenomen in de SD CARD sleuf.

- De gebruikte geheugenkaart moet geformatteerd zijn volgens de "Specificaties voor SD-geheugenkaarten Deel 2 BESTANDSSYSTEEM-SPECIFICATIE Versie 1.0" (SD-geheugenkaarten zijn bij het verlaten van de fabriek door de fabrikant volgens deze standaard geformatteerd). Niet geformatteerde geheugenkaarten kunnen niet worden gebruikt.
- Geheugenkaarten geformatteerd op computers of digitale camera's zullen mogelijk niet juist werken.
- Multi-media kaarten (MMC) kunnen niet worden gebruikt.
- Verwijder de kaart niet en schakel het apparaat ook niet uit terwijl de CARD indicator knippert (dit kan namelijk resulteren in beschadiging van de opgeslagen gegevens).
- Geheugenkaarten zijn delicate elektronische apparaten. U mag de kaarten niet buigen of aan sterke schokken of stoten blootstellen. Bovendien mag u de kaarten ook niet gebruiken of opbergen op plaatsen waar statische elektriciteit of elektrische ruis is.
- Geheugenkaarten kunnen beschadigd raken wanneer deze aan stoten of statische elektriciteit worden blootgesteld. Behandel de kaarten voorzichtig. Wij raden u aan regelmatig een reservekopie te maken van belangrijke gegevens.
- Pioneer kan niet aansprakelijk worden gesteld voor verlies van gegevens of directe/indirecte beschadiging.

INSTELLEN VAN DE JPEG VIEWER

1 Druk op de JPEG VIEWER toets.

Het functiescherm voor de JPEG voorstelling verschijnt.

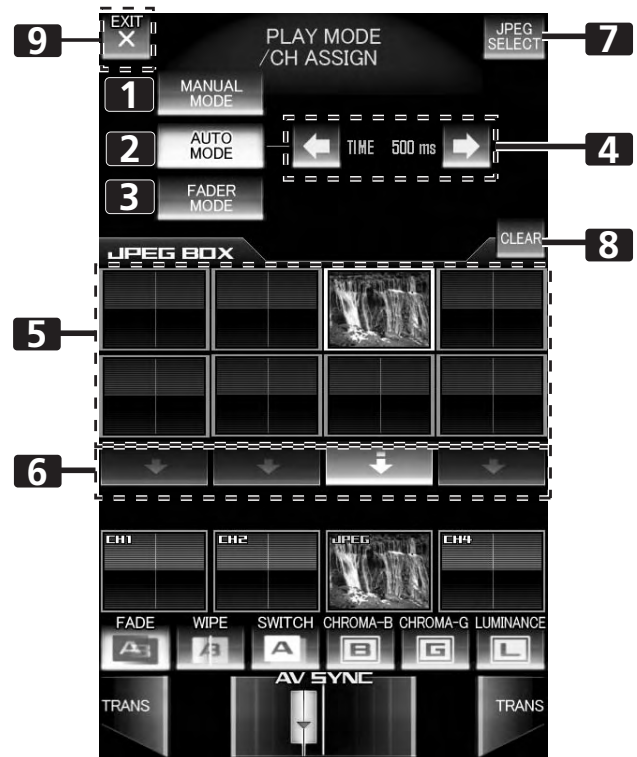

1	[MANUAL MODE] toets	Hiermee stelt u de JPEG afspeelmodus in op MANUAL.
2	[AUTO MODE] toets	Hiermee stelt u de JPEG afspeelmodus in op AUTO.
3	[FADER MODE] toets	Hiermee stelt u de JPEG afspeelmodus in op FADER.
4	[TIME] weergave/ insteltoets	In de AUTO modus kunt u de tijd instellen voor het veranderen van de JPEG-beelden.
5	[JPEG BOX]	Hiermee kiest u de JPEG-beelden die aan de kanalen worden toegewezen.
6	[ASSIGN CH SELECT] toets	Hiermee stelt u het kanaal in waaraan de JPEG-beelden worden toegewezen. De toets wordt ook gebruikt om de toegewezen JPEG te annuleren.
7	[JPEG SELECT] toets	Hiermee schakelt u de JPEG selectiemodus in. Wanneer de effectfunctie is ingeschakeld, is de toets niet zichtbaar.
8	[CLEAR] toets	Hiermee schakelt u de JPEG BOX wismodus ON/OFF.
9	[EXIT] toets	Hiermee verlaat u de JPEG Viewer instellingen.

GEBRUIK VAN DE JPEG VIEWER

Laden van JPEG-bestanden in de SVM-1000

Gebruik deze functie om de JPEG-bestanden in de JPEG BOX te laden. Wanneer de effectfunctie is ingeschakeld, is deze functie niet bruikbaar.

- 1 Raak de [JPEG SELECT] toets in het JPEG Play Mode scherm aan.

Het JPEG functiescherm verschijnt.

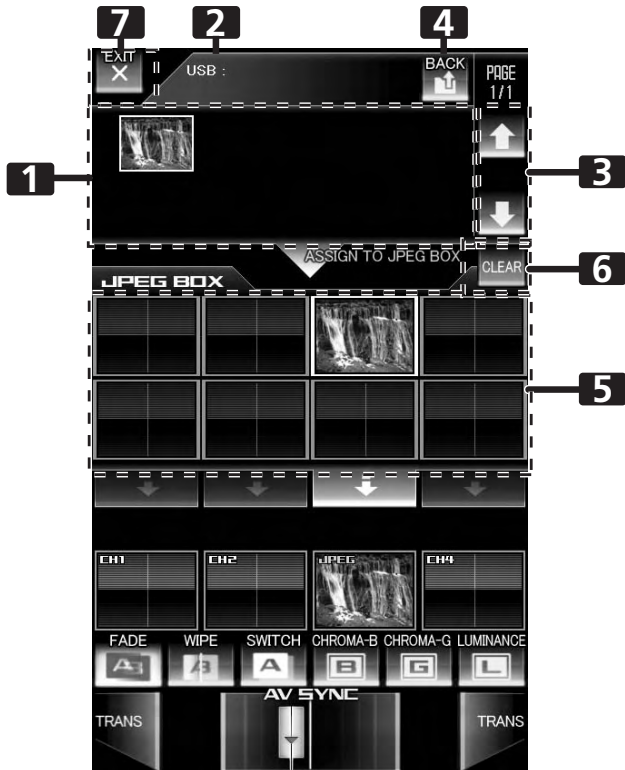

1 Medium/map/bestand-display	Weergeven van media, bestanden en mappen.
2 Adres-display	Aangeven van het adres van de media/mappen/bestanden die nu worden weergegeven.
3 Pagina-display/pagina-omschakeltoets	Hiermee kunt u vooruitgaan in het pagina-display van het weergegeven medium/map/bestand.
4 [BACK] toets	Hiermee kunt u terugkeren naar een hogere laag in de mappenhiërarchie.
5 [JPEG BOX]	Hiermee kunt u de JPEG BOX kiezen waarin de JPEG wordt geladen.
6 [CLEAR] toets	Hiermee schakelt u de JPEG BOX wismodus ON/OFF.
7 [EXIT] toets	Hiermee verlaat u de JPEG Viewer modus en keert u terug naar de JPEG afspeelmodus.

- 2 Kies een JPEG-bestand dat u wilt downloaden van het medium/map/bestand-display.
Het medium/map/bestand-display begint bij het medium dat nu gebruikt wordt (USB-geheugenapparaat/SD-kaart).
Er worden alleen JPEG-bestanden weergegeven.
De mappen en JPEG-bestanden worden in alfabetische volgorde weergegeven. Er kunnen maximaal 64 mappen met 192 bestanden worden weergegeven.
- 3 Raad de [JPEG BOX] toets aan om het bestand te downloaden.
- 4 Raak de [EXIT] toets aan om de JPEG Viewer modus te verlaten.

Gebruik van een JPEG-bestand door dit toe te wijzen aan een kanaal

De JPEG afspeelmodus heeft een MANUAL MODE, AUTO MODE en FADER MODE, zodat u de beschikking hebt over een breed scala aan voorstellingsstijlen.

Gebruik van de MANUAL MODE

Toewijzen van een JPEG-bestand van de JPEG BOX aan een gekozen kanaal.

- 1 Raak de [MANUAL MODE] toets aan om de MANUAL modus te kiezen.

- 2 Raak [JPEG BOX] aan en kies het JPEG-bestand dat u wilt toewijzen.

Het kader van de gekozen [JPEG BOX] wordt wit.

Raak de [JPEG BOX] tijdens de kanaaltoewijzing aan om het gekozen JPEG-beeld weer te geven.

- 3 Raak de [ASSIGN CH SELECT] toets aan van het kanaal waaraan u het bestand wilt toewijzen.

De kanaalmonitor toont het JPEG-beeld en u kunt dit met andere kanalen mengen en/of het bestand manipuleren door er effecten op toe te passen.

Raak de [ASSIGN CH SELECT] toets van een ander kanaal tijdens de kanaaltoewijzing aan om het toegewezen kanaal te veranderen.

Om de kanaaltoewijzing te annuleren, raakt u de [ASSIGN CH SELECT] toets voor het gekozen kanaal tijdens de kanaaltoewijzing aan.

Gebruik van de AUTO MODE

Toewijzen van meerdere JPEG-bestanden van de JPEG BOX aan een gekozen kanaal. De toegewezen beelden worden als een diashow met een vastgesteld interval weergegeven.

- 1 Raak de [AUTO MODE] toets aan om de AUTO modus te kiezen.
- 2 Raak [JPEG BOX] aan en kies het JPEG-bestand dat u wilt toewijzen.
Het kader van de gekozen [JPEG BOX] wordt wit.
Raak de gekozen [JPEG BOX] opnieuw aan om de selectie te annuleren.
- 3 Raak de [TIME] insteltoets aan om de beeldweergavetijd in te stellen.
- 4 Raak de [ASSIGN CH SELECT] toets aan van het kanaal waaraan u de bestanden wilt toewijzen.
De kanaalmonitor toont het JPEG-beeld en u kunt dit met andere kanalen mengen en/of het bestand manipuleren door er effecten op toe te passen.
Raak de [ASSIGN CH SELECT] toets van een ander kanaal tijdens de kanaaltoewijzing aan om het toegewezen kanaal te veranderen.
Om de kanaaltoewijzing te annuleren, raakt u de [ASSIGN CH SELECT] toets voor het gekozen kanaal tijdens de kanaaltoewijzing aan.

Gebruik van de FADER MODE

Toewijzen van meerdere JPEG-bestanden gekozen uit de JPEG BOX aan een gekozen kanaal. De toegewezen bestanden wisselen op het moment van het omhooghalen van de kanaalfader.

- 1 Raak de [FADER MODE] toets aan om de FADER modus te kiezen.**
- 2 Raak [JPEG BOX] aan en kies het JPEG-bestand dat u wilt toewijzen.**

Het kader van de gekozen [JPEG BOX] wordt wit.
Raak de gekozen [JPEG BOX] opnieuw aan om de selectie te annuleren.
- 3 Raak de [ASSIGN CH SELECT] toets aan van het kanaal waaraan u de bestanden wilt toewijzen.**

De kanaalmonitor toont het JPEG-beeld en u kunt dit met andere kanalen mengen en/of het bestand manipuleren door er effecten op toe te passen.
Raak de [ASSIGN CH SELECT] toets van een ander kanaal tijdens de kanaaltoewijzing aan om het toegewezen kanaal te veranderen.
Om de kanaaltoewijzing te annuleren, raakt u de [ASSIGN CH SELECT] toets voor het gekozen kanaal tijdens de kanaaltoewijzing aan.
- 4 Bedien de fader.**

De JPEG-bestanden toegewezen aan dat kanaal wisselen op het moment van het omhooghalen van de kanaalfader.

Wissen van JPEG-bestanden die gedownload zijn naar de JPEG BOX

- 1 Raak de [CLEAR] toets aan om de JPEG BOX wismodus te kiezen.**

In de JPEG BOX wismodus knippert de [CLEAR] toets.
- 2 Raak de [JPEG BOX] aan en kies het JPEG-bestand dat u wilt wissen.**

Bij het wissen uit de JPEG BOX worden de geladen JPEG-bestanden niet uit het medium verwijderd.
- 3 Raak de [CLEAR] toets aan om de JPEG BOX wismodus te verlaten.**
 - De JPEG-bestanden moeten kleiner zijn dan 12 MB.
 - Als het originele JPEG-bestand niet binnen 640 x 480 pixels past, zal het bestand automatisch omgezet worden naar 640 x 480 pixels wanneer dit naar de SVM-1000 wordt gedownload.

DE VIDEO-EQUALIZER FUNCTIE

Wanneer u normaal aan de kanaal-equalizerknop draait, worden de equalizer-effecten alleen op de audio toegepast. Met behulp van de VIDEO EQ functie kunt u de effecten echter ook op de video toepassen.

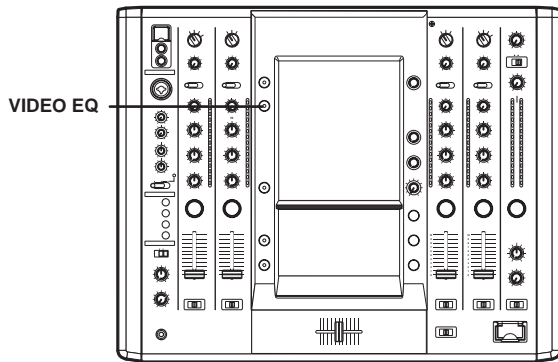

VIDEO EQ SET UP	Gebruik deze functie om gelijktijdig de video-effecten te veranderen wanneer u de equalizer gebruikt.
OFF:	Hiermee schakelt u de VIDEO EQ uit.
R:	Gebruik deze toets bij het toewijzen van parameters die de rode elementen van de VIDEO EQ veranderen. Wordt gebruikt bij het toewijzen van parameters.
G:	Gebruik deze toets bij het toewijzen van parameters die de groene elementen van de VIDEO EQ veranderen. Wordt gebruikt bij het toewijzen van parameters.
B:	Gebruik deze toets bij het toewijzen van parameters die de blauwe elementen van de VIDEO EQ veranderen.
HUE:	Gebruik deze toets bij het toewijzen van parameters die de tint van de VIDEO EQ veranderen.
CONTRAST:	Gebruik deze toets bij het toewijzen van parameters die het contrast van de VIDEO EQ veranderen.
SATURATION:	Gebruik deze toets bij het toewijzen van parameters die de verzadiging van de VIDEO EQ veranderen.

INSTELLEN VAN DE VIDEO EQ

- Houd de VIDEO EQ toets ingedrukt.**
De equalizer-instellingenmodus wordt ingeschakeld.
- Raak de juiste toetsen aan.**
Raak de juiste toetsen op het scherm aan voor het maken van de VIDEO EQ instellingen.
 - Wanneer het apparaat wordt ingeschakeld, zijn de standaardinstellingen als volgt:
HI: CONTRAST
MID: HUE
LOW: SATURATION

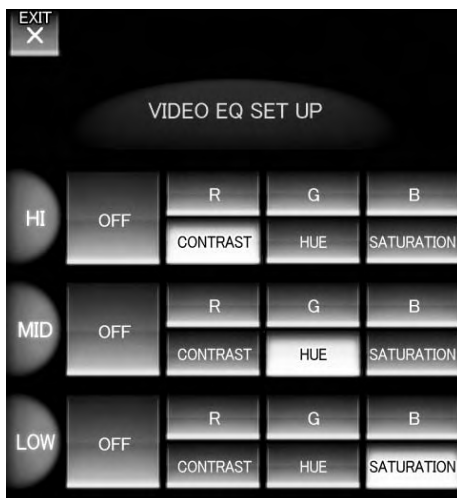

- Raak [EXIT] aan.**
De equalizer-instellingenmodus wordt beëindigd.

IN/UITSCHAKELLEN VAN DE EQUALIZER

- Druk op de VIDEO EQ toets.**
De VIDEO EQ instellingen worden beurtelings in/uitgeschakeld wanneer de toets wordt ingedrukt.

FADERSTARTFUNCTIE

Wanneer u dit apparaat door middel van een los verkrijgbare bedieningssignaalkabel op een Pioneer DJ/VJ DVD-speler of DJ CD-speler aansluit, kunt u de kanaalfader en de kruisfader gebruiken voor het beginnen met afspelen van een DVD/CD.

Als de kanaalfader- of kruisfader-schuifregelaar van het mengpaneel wordt verschoven, wordt de DVD/CD-speler uit de pauzestand gehaald en zal automatisch – en onmiddellijk – gestart worden met de weergave van de gekozen track. Wanneer de faderschuifregelaar in de oorspronkelijke stand wordt teruggezet, zal de DVD/CD-speler terugkeren naar het cue-punt (terug-naar-cue), zodat "sampler" weergave mogelijk is.

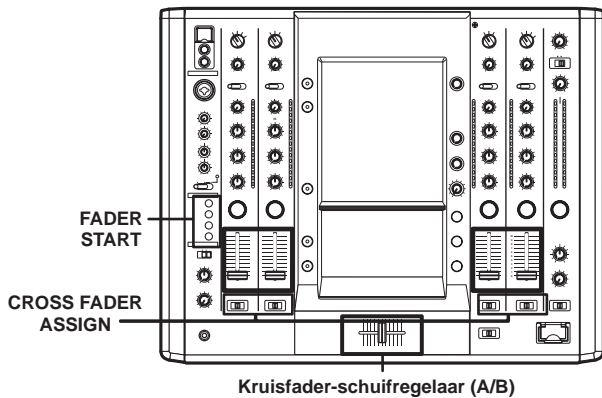

KRUISFADER-START WEERGAVE EN TERUG-NAAR-CUE WEERGAVE

Als de DVD/CD-speler die aan kanaal A van de kruisfader is toegewezen bij het cue-punt in de paraatstand staat, kunt u de kruisfader-schuifregelaar vanaf de rechterkant (B kant) naar de linkerkant (A kant) verschuiven voor het automatisch starten met afspelen van de kanaal A DVD/CD-speler.

Wanneer de kruisfader-schuifregelaar de linkerkant (A kant) bereikt, zal de DVD/CD-speler die is toegewezen aan kanaal B terugkeren naar het cue-punt (terug-naar-cue functie). Wanneer de DVD/CD-speler die aan kanaal B is toegewezen bij het cue-punt in de paraatstand staat, kunt u de kruisfader-schuifregelaar vanaf de linkerkant (A kant) naar de rechterkant (B kant) verschuiven voor het automatisch starten met afspelen van de kanaal B DVD/CD-speler. Wanneer de kruisfader-schuifregelaar de rechterkant (B kant) bereikt, zal de DVD/CD-speler die is toegewezen aan kanaal A terugkeren naar het cue-punt (terug-naar-cue functie).

Gebruik van de kanaalfader om te starten met afspelen

- 1 Druk op de FADER START toets van het kanaal (1 tot 4) dat is aangesloten op de DVD/CD-speler die u wilt bedienen.**
 - De toets van het gekozen kanaal licht op.
- 2 Zet de kanaalfader-schuifregelaar op [0].**
- 3 Stel een cue-punt op de DVD/CD-speler in en zet de speler bij het cue-punt in de paraatstand.**
 - Als er reeds een cue-punt is ingesteld, hoeft de DVD/CD-speler niet bij het cue-punt in de paraatstand te worden gezet.
- 4 Wanneer u wilt beginnen met afspelen, verschuift u de kanaalfader-schuifregelaar.**
 - De DVD/CD-speler begint met afspelen.
 - Nadat het afspelen is begonnen, kunt u de kanaalfader-schuifregelaar terug naar [0] schuiven om de DVD/CD-speler te laten terugkeren naar het cue-punt en daar in de paraatstand te zetten (terug-naar-cue).
 - Deze functie van de kanaalfader werkt alleen wanneer de **CROSS FADER ASSIGN** schakelaar op [THRU] staat.

Gebruik van de kruisfader om te starten met afspelen

- 1 Druk op de FADER START toets van het kanaal (1 tot 4) dat is aangesloten op de DVD/CD-speler die u wilt bedienen.**
 - De toets van het gekozen kanaal licht op.
- 2 Zet de CROSS FADER ASSIGN schakelaar van het gekozen kanaal op [A] of [B].**
 - Kies [A] voor toewijzing aan kanaal A (linkerkant) van de kruisfader.
 - Kies [B] voor toewijzing aan kanaal B (rechterkant) van de kruisfader.
- 3 Schuif de kruisfader-schuifregelaar zo ver mogelijk naar de tegenovergestelde kant van de DVD/CD-speler die u wilt laten starten.**
- 4 Stel een cue-punt op de DVD/CD-speler in en zet de speler bij het cue-punt in de paraatstand.**
 - Als er reeds een cue-punt is ingesteld, hoeft de DVD/CD-speler niet bij het cue-punt in de paraatstand te worden gezet.
- 5 Wanneer u wilt beginnen met afspelen, verschuift u de kruisfader-schuifregelaar (A/B).**
 - De DVD/CD-speler begint met afspelen.
 - Nadat het afspelen is begonnen, kunt u de kruisfader-schuifregelaar helemaal terugschuiven naar de tegenovergestelde kant om de DVD/CD-speler die aan die kant is toegewezen te laten terugkeren naar het cue-punt en daar in de paraatstand te zetten (terug-naar-cue).

UTILITY-INSTELLINGEN

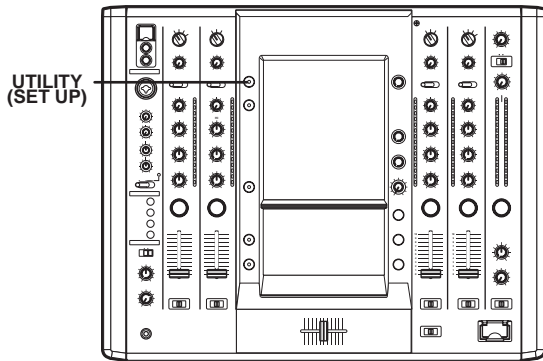

MIDI instellen

- 1 **Houd de UTILITY (SET UP) toets ingedrukt.**
De MIDI instellingenmodus wordt ingeschakeld.
- 2 **Raak [MIDI] aan.**
Het MIDI instellingenscherf wordt weergegeven.
- 3 **Raak de juiste toetsen aan.**
Raak de juiste toetsen op het scherm aan voor het maken van de MIDI instellingen.
- 4 **Raak [EXIT] aan.**
Hiermee wordt de MIDI instellingenmodus beëindigd.

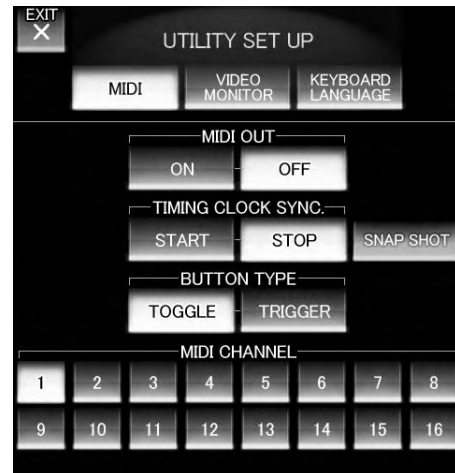

MIDI-INSTELLINGEN

MIDI is de afkorting voor "Musical Instrument Digital Interface" en verwijst naar een protocol dat ontwikkeld is voor de uitwisseling van gegevens tussen elektronische instrumenten en computers. Voor het aansluiten van apparatuur met MIDI aansluitingen hebt u een MIDI kabel nodig voor het overbrengen van de gegevens. De SVM-1000 gebruikt de MIDI functie voor het verzenden van de statusinformatie voor de apparatuur en de BPM (timingklok).

SYNCHRONISEREN VAN AUDIOSIGNALEN MET DE EXTERNE SEQUENCER OF GEBRUIK VAN DE SVM-1000 INFORMATIE VOOR DE BEDIENING VAN DE EXTERNE SEQUENCER

- 1 **Verbind de MIDI OUT aansluiting van de SVM-1000 met behulp van een los verkrijgbare MIDI kabel met de MIDI IN aansluiting van de MIDI sequencer.**
 - Verbind de USB MIDI uitgangsaansluiting van de SVM-1000 met een USB poort van uw computer. De ondersteunde besturingssystemen zijn Windows Vista, Windows XP en Mac OSX.
 - Voor verdere informatie betreffende de computer-instellingen wordt u verwezen naar de handleiding van uw computer en besturingssysteem. Voor aanwijzingen betreffende de instellingen op de toepassingssoftware wordt u verwezen naar de handleiding die bij de software wordt geleverd.
 - Zet de synchronisatiemodus van de MIDI sequencer op "slave".
 - MIDI sequencers die geen MIDI timingklok ondersteunen kunnen niet gesynchroniseerd worden.
 - Synchronisatie is wellicht niet mogelijk als de BPM van de track niet gedetecteerd kan worden of stabiel meetbaar is.
 - BPM waarden ingesteld met de TAP functie kunnen ook gebruikt worden voor uitvoeren van de timingklok.
- 2 **Zet de MIDI OUT op ON bij de MIDI instellingen.**
 - Het uitgangsbereik van de MIDI timingklok is 40 BPM tot 250 BPM.

Opmerking:

De BPM kan bij sommige tracks niet juist gemeten worden.

Synchroniseer de computer-toepassingssoftware met de audiosignalen of bedien de computer-toepassingssoftware met de gebruiksgegevens voor de SVM-1000.

- 1 **Verbind de USB MIDI uitgangsaansluiting van de SVM-1000 met de USB kabel met uw computer.**
 - Maak de MIDI instellingen voor het toepassingsprogramma. Zie voor verdere informatie de handleiding van het toepassingsprogramma.
 - De ondersteunde besturingssystemen zijn Windows XP en Mac OSX.

MIDI OUT	Hiermee schakelt u het MIDI signaal ON/OFF.
TIMING CLOCK SYNC.	Hiermee start of stopt u de synchronisatie van de MIDI timingklok.
SNAP SHOT	Hiermee wordt de huidige MIDI informatie betreffende de regelaars, knoppen en toetsen verzonden.
BUTTON TYPE	Hiermee kiest u de methode voor het verzenden van het MIDI signaal. De opties zijn toggle-type en trigger-type. Bij trigger-type worden alle MIDI codes die op OFF staan niet verzonden en de MIDI codes die op ON staan worden verzonden telkens wanneer op de toets wordt gedrukt.
MIDI CHANNEL	Hiermee verandert u het MIDI kanaal. De MIDI kanalen (1-16) worden geconfigureerd en in het geheugen opgeslagen.

MIDICODELIJST

Categorie	Naam van schakelaar	Type schakelaar	MIDI-melding						Opmerkingen
			MSB			LSB			
CH1	Video TRIM	VR	Bn	31	dd				0 tot 127
	Audio TRIM	VR	Bn	01	dd				0 tot 127
	HI	VR	Bn	02	dd				0 tot 127
	MID	VR	Bn	03	dd				0 tot 127
	LOW	VR	Bn	04	dd				0 tot 127
	CUE	BTN	Bn	46	dd				OFF=0, ON=127
	FADER	VR	Bn	11	dd				0 tot 127
	CF ASSIGN	SW	Bn	41	dd				0, 64, 127
CH2	Video TRIM	VR	Bn	32	dd				0 tot 127
	Audio TRIM	VR	Bn	06	dd				0 tot 127
	HI	VR	Bn	07	dd				0 tot 127
	MID	VR	Bn	08	dd				0 tot 127
	LOW	VR	Bn	09	dd				0 tot 127
	CUE	BTN	Bn	47	dd				OFF=0, ON=127
	FADER	VR	Bn	12	dd				0 tot 127
	CF ASSIGN	SW	Bn	42	dd				0, 64, 127
CH3	Video TRIM	VR	Bn	33	dd				0 tot 127
	Audio TRIM	VR	Bn	0C	dd				0 tot 127
	HI	VR	Bn	0E	dd				0 tot 127
	MID	VR	Bn	0F	dd				0 tot 127
	LOW	VR	Bn	15	dd				0 tot 127
	CUE	BTN	Bn	48	dd				OFF=0, ON=127
	FADER	BTN	Bn	13	dd				0 tot 127
	CF ASSIGN	SW	Bn	43	dd				0, 64, 127
CH4	Video TRIM	VR	Bn	34	dd				0 tot 127
	Audio TRIM	VR	Bn	50	dd				0 tot 127
	HI	VR	Bn	51	dd				0 tot 127
	MID	VR	Bn	5C	dd				0 tot 127
	LOW	VR	Bn	52	dd				0 tot 127
	CUE	BTN	Bn	49	dd				OFF=0, ON=127
	FADER	VR	Bn	14	dd				0 tot 127
	CF ASSIGN	SW	Bn	44	dd				0, 64, 127
CROSS FADER	CROSS FADER	VR	Bn	0B	dd				0 tot 127
FADER CURVE	CH CURVE	SW	Bn	5E	dd				0, 64, 127
	CROSS CURVE	SW	Bn	5F	dd				0, 64, 127
MASTER	Video MASTER LEVEL	VR	Bn	38	dd				0 tot 127
	Audio MASTER LEVEL	VR	Bn	18	dd				0 tot 127
	BALANCE	VR	Bn	17	dd				0 tot 127
	CUE	BTN	Bn	4A	dd				OFF=0, ON=127

UTILITY-INSTELLINGEN

Categorie	Naam van schakelaar	Type schakelaar	MIDI-melding						Opmerkingen
			MSB			LSB			
BOOTH	MONITOR	VR	Bn	19	dd				0 tot 127
EFFECT	AUTO/TAP	BTN	Bn	45	dd				OFF=0, ON=127
	TAP	BTN	Bn	4E	dd				OFF=0, ON=127
	EFFECT CUE	BTN	Bn	4B	dd				OFF=0, ON=127
	CH SELECT	SW							Voor EFFECT SELECT en CHANNEL SELECT wordt de logische som van beide waarden verzonden (EFFECT SELECT wordt niet toegepast).
	CHARACTER SELECT	SW	Cn	pc					
	TIME	SW	Bn	0D	MSB	Bn	2D	LSB	PARAMETER 1 waarde; FLANGER, PHASER, FILTER veranderen naar 1/2 waarde; negatieve waarden worden omgezet in positieve waarden.
	LEVEL/DEPTH	VR	Bn	5B	dd				0 tot 127
	EFFECT ON/OFF	BTN	Bn	40	dd				OFF=0, ON=127
MIC	HI	VR	Bn	1E	dd				0 tot 127
	LOW	VR	Bn	1F	dd				0 tot 127
(FADER START)	FADER START	BTN	Bn	58	dd				OFF=0, ON=127
		BTN	Bn	59	dd				OFF=0, ON=127
		BTN	Bn	5A	dd				OFF=0, ON=127
		BTN	Bn	5D	dd				OFF=0, ON=127
(HEAD PHONES)	MIXING	VR	Bn	1B	dd				0 tot 127
	LEVEL	VR	Bn	1A	dd				0 tot 127
	Timingklok		FB						
MIDI	START	BTN	FA						
	STOP	BTN	FC						

* De MIDI SNAP SHOT stuurt alle MIDI commando's uit behalve MIDI START/STOP.

MIDDENPANEEL-GEDEELTE

Categorie	Naam van schakelaar	Type schakelaar	MIDI-melding						Opmerkingen
			MSB			LSB			
	UTILITY	BTN	—	—	—	—	—	—	
	VIDEO EQ	BTN	—	—	—	—	—	—	
	JPEG VIEWER	BTN	—	—	—	—	—	—	
	VIDEO SOLO MODE	BTN	—	—	—	—	—	—	
	FADER AV SYNC	BTN	—	—	—	—	—	—	

UTILITY-INSTELLINGEN

GUI-TOETSEN

Categorie	Naam van schakelaar	Type schakelaar	MIDI-melding						Opmerkingen
			MSB			LSB			
EFFECT CATEGORY	BEAT EFFECT	BTN	—	—	—				Veranderen van de categorie resulteert altijd in een verandering van het effectprogramma.
	TOUCH EFFECT	BTN	—	—	—				
	TEXT EFFECT	BTN	—	—	—				
	Audio	BTN	—	—	—				
	AV	BTN	—	—	—				
	Video	BTN	—	—	—				
BEAT EFFECT	DELAY	BTN	9n	41	dd				OFF=0, ON=127
	ECHO	BTN	9n	42	dd				OFF=0, ON=127
	PAN	BTN	9n	43	dd				OFF=0, ON=127
	TRANS	BTN	9n	44	dd				OFF=0, ON=127
	FILTER	BTN	9n	45	dd				OFF=0, ON=127
	FLANGER	BTN	9n	46	dd				OFF=0, ON=127
	PHASER	BTN	9n	47	dd				OFF=0, ON=127
	REVERB	BTN	9n	48	dd				OFF=0, ON=127
	ROBOT	BTN	9n	49	dd				OFF=0, ON=127
	CHORUS	BTN	9n	4A	dd				OFF=0, ON=127
	ROLL	BTN	9n	4B	dd				OFF=0, ON=127
	REV ROLL	BTN	9n	4C	dd				OFF=0, ON=127
	Beat BUTTON 1	BTN	Bn	0D	MSB	Bn	2D	LSB	De beweging van de TIME/PARAMETER knop kan gekopieerd worden door de toets.
	Beat BUTTON 2	BTN							
	Beat BUTTON 3	BTN							
Beat BUTTON 4	BTN								
Beat BUTTON 5	BTN								
Beat BUTTON 6	BTN								
Beat BUTTON 7	BTN								
CHARACTER ON/OFF	BTN	—	—	—					
BPM AUTO/TAP	BTN	—	—	—					
TOUCH EFFECT	RIPPLE	BTN	9n	51	dd				OFF=0, ON=127
	LENS	BTN	9n	52	dd				OFF=0, ON=127
	SPOT	BTN	9n	53	dd				OFF=0, ON=127
	RADIATION	BTN	9n	54	dd				OFF=0, ON=127
	CUBE	BTN	9n	55	dd				OFF=0, ON=127
	BLOCK	BTN	9n	56	dd				OFF=0, ON=127
	KALEIDO	BTN	9n	57	dd				OFF=0, ON=127
	TWIST	BTN	9n	58	dd				OFF=0, ON=127
	ZOOM	BTN	9n	59	dd				OFF=0, ON=127
	DROP	BTN	9n	5A	dd				OFF=0, ON=127
	BLUR	BTN	9n	5B	dd				OFF=0, ON=127
	DISTORTION	BTN	9n	5C	dd				OFF=0, ON=127
	HOLD	BTN	9n	50	dd				OFF=0, ON=127
	TOUCH FX MONITOR X	VR	Bn	1C	dd				0 tot 127
	TOUCH FX MONITOR Y	VR	Bn	3C	dd				0 tot 127

UTILITY-INSTELLINGEN

Categorie	Naam van schakelaar	Type schakelaar	MIDI-melding						Opmerkingen
			MSB			LSB			
TEXT EFFECT	RANDOM	BTN	9n	60	dd				OFF=0, ON=127
	ZOOM	BTN	9n	61	dd				OFF=0, ON=127
	BLOCK	BTN	9n	62	dd				OFF=0, ON=127
	ROTATION	BTN	9n	63	dd				OFF=0, ON=127
	CRUSH	BTN	9n	64	dd				OFF=0, ON=127
	SLIDE	BTN	9n	65	dd				OFF=0, ON=127
	BANK1	BTN	—	—	—				
	BANK2	BTN	—	—	—				
	BANK3	BTN	—	—	—				
	BANK4	BTN	—	—	—				
	BANK5	BTN	—	—	—				
	TEXT EDIT	BTN	—	—	—				
	Beat BUTTON 1	BTN	Bn	0D	MSB	Bn	2D	LSB	De beweging van de TIME/PARAMETER knop kan gekopieerd worden door de toets.
	Beat BUTTON 2	BTN							
	Beat BUTTON 3	BTN							
Beat BUTTON 4	BTN								
Beat BUTTON 5	BTN								
Beat BUTTON 6	BTN								
Beat BUTTON 7	BTN								
BPM AUTO/TAP		—	—	—					
CROSS FADER	CH1 MONITOR		—	—	—				
	CH2 MONITOR		—	—	—				
	CH3 MONITOR		—	—	—				
	CH4 MONITOR		—	—	—				
	FADE	BTN	9n	70	dd				OFF=0, ON=127
	WIPE	BTN	9n	71	dd				OFF=0, ON=127
	SWITCH	BTN	9n	72	dd				OFF=0, ON=127
	CHROMA-B	BTN	9n	73	dd				OFF=0, ON=127
	CHROMA-G	BTN	9n	74	dd				OFF=0, ON=127
	LUMINANCE	BTN	9n	75	dd				OFF=0, ON=127
	TRANS-A	BTN	Bn	4C	dd				OFF=0, ON=127
	TRANS-B	BTN	Bn	4D	dd				OFF=0, ON=127
CROSS FADER	VR	9n	7A	dd				0 tot 127	

INSTELLEN VAN DE VIDEOMONITOR

Volg de onderstaande aanwijzingen voor het instellen van de videomonitor-uitvoer.

Videomonitor-instelling

- Houd de UTILITY (SET UP) toets ingedrukt.**
De utility-instellingenmodus wordt ingeschakeld.
- Raak [VIDEO MONITOR] aan.**
Het videomonitor-instellingenschermbord wordt weergegeven.
 - Wanneer het apparaat wordt ingeschakeld, wordt [MASTER] gekozen.
- Raak de juiste toetsen aan.**
Raak de juiste toetsen op het scherm aan voor het maken van de videomonitor-instelling.
- Raak [EXIT] aan.**
De utility-instellingenmodus wordt beëindigd.



MASTER	De master-uitvoer wordt rechtstreeks naar de monitoruitgang gestuurd.
MIRROR OF MASTER	De master-uitvoer wordt horizontaal omgedraaid en dan naar de monitoruitgang gestuurd.
MASTER & CHANNEL	De master-uitvoer en de kanaaluitvoer worden naar de monitoruitgang gestuurd.
CHANNEL	De uitvoer van alle kanalen wordt naar de monitoruitgang gestuurd.

INSTELLEN VAN DE TOETSENBOORDTAAL

Wanneer u een toetsenbord aansluit op de USB-aansluiting, kunt u in de tekstbewerkingsmodus de tekst met het toetsenbord invoeren. (blz. 21). Volg de onderstaande aanwijzingen om het aangesloten type toetsenbord in te stellen.

Toetsenbordtaal-instelling

- Houd de UTILITY (SET UP) toets ingedrukt.**
De utility-instellingenmodus wordt ingeschakeld.
- Raak [KEYBOARD LANGUAGE] aan.**
Het toetsenbordtaal-instellingenschermbord wordt weergegeven.
 - Wanneer het apparaat wordt ingeschakeld, wordt [UK ENGLISH] gekozen.
- Raak de juiste toetsen aan.**
Raak de juiste toetsen op het scherm aan voor het maken van de toetsenbordtaal-instelling.
- Raak [EXIT] aan.**
De utility-instellingenmodus wordt beëindigd.



* Bij andere toetsenborden dan de vermelde toetsenborden, kunnen de letters die verschijnen verschillen van de letters die worden ingedrukt.

APPARATUUR-INSTELLINGEN

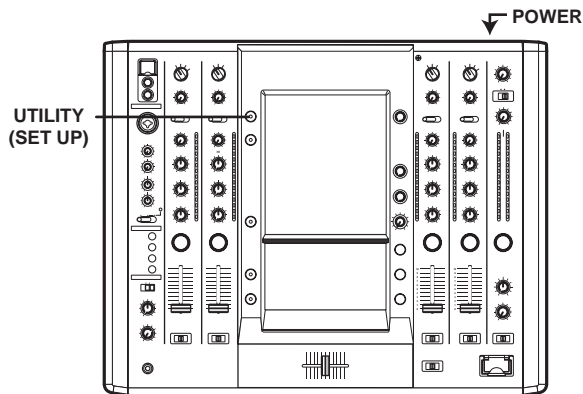

Activeren van de apparatuur-instellingenmodus

- 1 Schakel het apparaat (POWER) in terwijl u op de UTILITY (SET UP) toets drukt.
 - Blijf op de UTILITY (SET UP) toets drukken terwijl het woord [Pro DJ] wordt aangegeven.
 - Het apparatuur-instellingenschermb wordt weergegeven.

MICROFOON-INSTELLING

- 1 Raak [MIC] aan.
Het MIC instellingenschermb wordt weergegeven.
- 2 Kies de instellingen door [←] of [→] aan te raken.



OUTPUT TO BOOTH MONITOR	Hiermee kiest u of de audio van de microfoon naar de cabinemonitor wordt uitgevoerd.
TALK OVER THRESHOLD LEVEL	Hiermee stelt u de gevoeligheid van de talkover-functie in.
TALK OVER LEVEL	Hiermee stelt u het niveau van de talkover-functie in.

- 3 Raak [SAVE] aan om de instellingen op te slaan.
De instellingen zijn pas geldig nadat [SAVE] is aangeraakt.

SYSTEEMINSTELLINGEN

- 1 Raak [SYSTEM] aan.
Het SYSTEM instellingenschermb wordt weergegeven.
- 2 Kies de instellingen door [←] of [→] aan te raken.

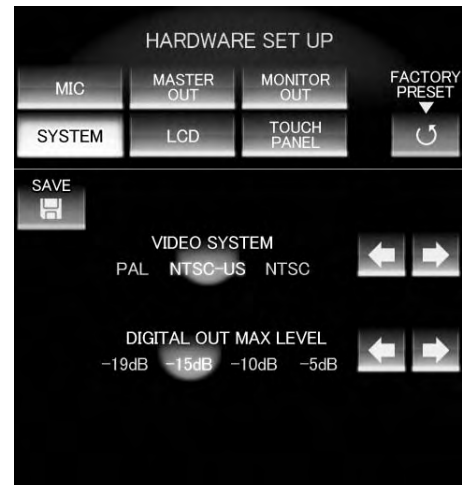

VIDEO SYSTEM	Hiermee kiest u het videosignaalformaat.
DIGITAL OUT MAX LEVEL	Hiermee stelt u het maximumniveau van het digitale uitgangscircuit in.

- 3 Raak [SAVE] aan om de instellingen op te slaan.
De instellingen zijn pas geldig nadat [SAVE] is aangeraakt.

MASTER-UITGANG INSTELLINGEN

- 1 Raak [MASTER OUT] aan.
Het MASTER OUT instellingenschermb wordt weergegeven.
- 2 Kies de instellingen door [←] of [→] aan te raken.

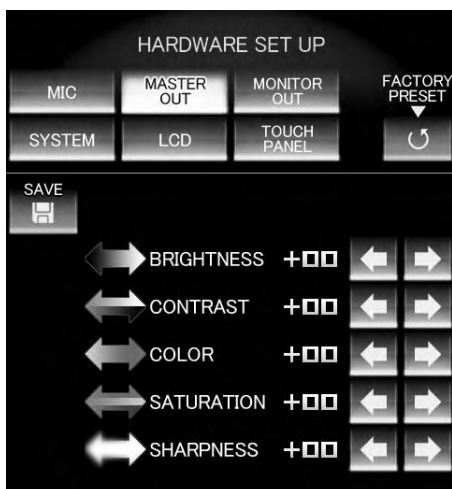

BRIGHTNESS	Hiermee stelt u de helderheid van de master-uitgang monitor in.
CONTRAST	Hiermee stelt u het contrast van de master-uitgang monitor in.
COLOR	Hiermee stelt u de kleurtoon van de master-uitgang monitor in.
SATURATION	Hiermee stelt u de verzadiging van de master-uitgang monitor in.
SHARPNESS	Hiermee stelt u het scherpte van de master-uitgang monitor in.

- 3 Raak [SAVE] aan om de instellingen op te slaan.
De instellingen zijn pas geldig nadat [SAVE] is aangeraakt.

LCD-INSTELLINGEN

- 1 Raak [LCD] aan.
Het LCD instellingenschermb wordt weergegeven.
- 2 Kies de instellingen door [←] of [→] aan te raken.

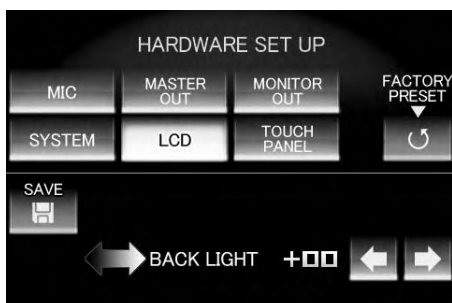

BACK LIGHT	Hiermee wordt de achtergrondverlichting van de LCD ingesteld.
-------------------	---

- 3 Raak [SAVE] aan om de instellingen op te slaan.
De instellingen zijn pas geldig nadat [SAVE] is aangeraakt.

MONITORUITGANG-INSTELLINGEN

- 1 Raak [MONITOR OUT] aan.
Het MONITOR OUT instellingenschermb wordt weergegeven.
- 2 Kies de instellingen door [←] of [→] aan te raken.

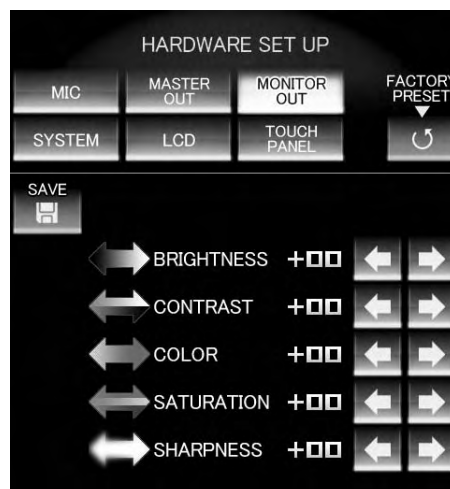

BRIGHTNESS	Hiermee stelt u de helderheid van de monitoruitgang in.
CONTRAST	Hiermee stelt u het contrast van de monitoruitgang in.
COLOR	Hiermee stelt u de kleurtoon van de monitoruitgang in.
SATURATION	Hiermee stelt u de verzadiging van de monitoruitgang in.
SHARPNESS	Hiermee stelt u de scherpte van de monitoruitgang in.

- 3 Raak [SAVE] aan om de instellingen op te slaan.
De instellingen zijn pas geldig nadat [SAVE] is aangeraakt.

AANRAAKPANEEL-INSTELLINGEN

- 1 Raak [TOUCH PANEL] aan.
Het aanraakpaneel-instellingenschermb wordt weergegeven.
- 2 Raak [TOP PANEL] of [BOTTOM PANEL] aan om de instellingen te kiezen.

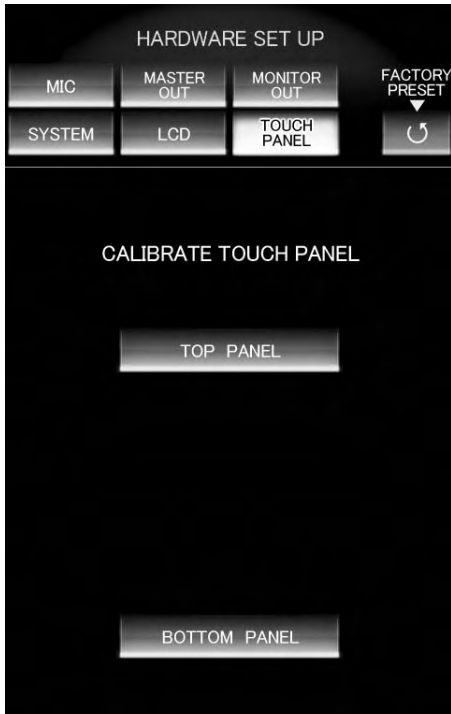

TOP PANEL	Hiermee calibreert u het bovenpaneel.
BOTTOM PANEL	Hiermee calibreert u het onderpaneel.

- 3 Raak de [+] markering met een spits voorwerp, zoals een pen, aan.
Gebruik geen pen met een erg scherpe punt.

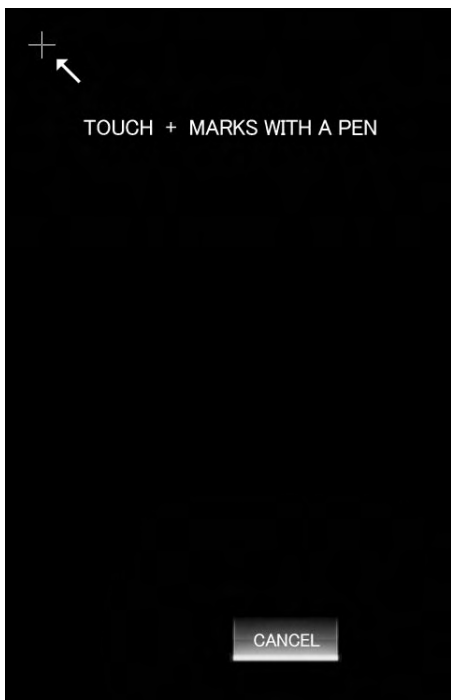

- 4 Raak alle [+] markeringen aan en zorg dat de kleur van de [+] markeringen omgekeerd wordt.

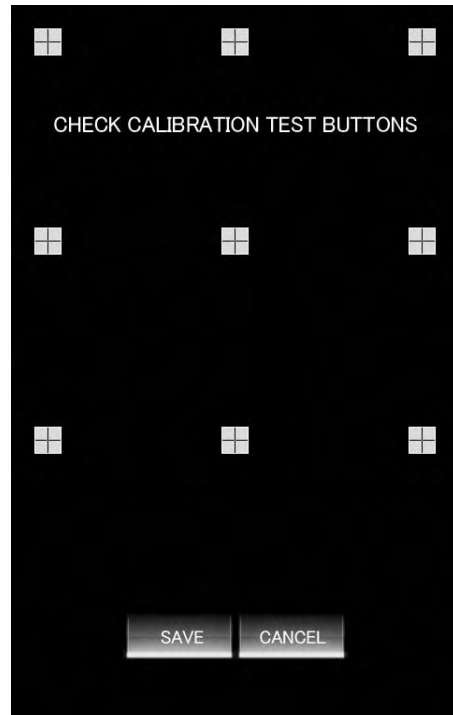

- 5 Raak [SAVE] aan om de instellingen op te slaan.
De instellingen zijn pas geldig nadat [SAVE] is aangeraakt.

TERUGKEREN NAAR DE STANDAARDINSTELLINGEN

- 1 Druk op [FACTORY PRESET].
Het fabrieksinstellingenschermb wordt weergegeven.
- 2 Raak [YES] of [NO] aan.

DE APPARATUUR-INSTELLINGEN BEEINDIGEN

- 1 Zet de [POWER] schakelaar op OFF.

VERHELPEN VAN STORINGEN

Een foutieve bediening wordt vaak voor een defect of storing aangezien. Als u denkt dat er werkelijk iets mis is met het apparaat, moet u eerst de onderstaande punten controleren. Soms moet de oorzaak van het probleem bij een ander apparaat worden gezocht. U moet dan dus alle aangesloten elektrische apparaten controleren.

Indien het probleem, zelfs na controle van de onderstaande punten, niet kan worden opgelost, moet u met uw dealer of dichtstbijzijnde PIONEER servicecentrum contact opnemen.

Storing	Mogelijke oorzaak	Maatregelen
Geen stroom.	<ul style="list-style-type: none"> Het netsnoer is niet aangesloten. 	<ul style="list-style-type: none"> Sluit het netsnoer op een stopcontact aan.
Geen geluid of het geluidsvolume is erg laag.	<ul style="list-style-type: none"> De AUDIO INPUT schakelaar staat in de verkeerde stand. De aansluitkabels zijn verkeerd aangesloten of de kabels zitten los. De aansluitbussen of de stekkers zijn vuil. De MASTER ATT. schakelaar op het achterpaneel staat op -6 dB enz. 	<ul style="list-style-type: none"> Stel de AUDIO INPUT schakelaar in op het huidige weergave-apparaat. Corrigeer de aansluitingen. Maak de onderdelen schoon voordat u de aansluitingen maakt. Stel de MASTER ATT. schakelaar op het achterpaneel juist in.
Er wordt geen microfoongeluid via de BOOTH uitgang uitgevoerd.	<ul style="list-style-type: none"> De OUTPUT TO BOOTH MONITOR (blz. 42) staat op OFF. 	<ul style="list-style-type: none"> Zet de OUTPUT TO BOOTH MONITOR (blz. 42) op ON.
Geen digitale uitvoer.	<ul style="list-style-type: none"> De bemonsteringsfrequentie (fs) van de digitale uitgang komt niet overeen met de specificaties van de aangesloten apparatuur. 	<ul style="list-style-type: none"> Stel de bemonsteringsfrequentie-keuzeschakelaar op het achterpaneel in overeenkomstig de specificaties van de aangesloten apparatuur.
Geluid is vervormd.	<ul style="list-style-type: none"> Het audiomaster-uitgangsniveau is te hoog. Het ingangsniveau is te hoog. 	<ul style="list-style-type: none"> Stel AUDIO MASTER LEVEL regelaar of de MASTER ATT. schakelaar op het achterpaneel correct in. Stel de AUDIO TRIM regelaar zodanig in dat het ingangsniveau 0 dB nadert op de kanaalniveau-indicator.
Kruisfader werkt niet.	<ul style="list-style-type: none"> De CROSS FADER ASSIGN schakelaar ([A], [THRU], [B]) is niet juist ingesteld. 	<ul style="list-style-type: none"> Stel de CROSS FADER ASSIGN schakelaar correct in voor het gewenste kanaal.
Faderstart met de DVD/CD-speler is niet mogelijk.	<ul style="list-style-type: none"> De FADER START toets staat op OFF. De CONTROL aansluiting op het achterpaneel is niet met de DVD/CD-speler verbonden. Alleen de CONTROL aansluiting op het achterpaneel is met de DVD/CD-speler verbonden. 	<ul style="list-style-type: none"> Zet de FADER START toets op ON. Verbind de CONTROL aansluiting van het mengpaneel met een bedieningssignaalkabel met de DVD/CD-speler. Verbind de CONTROL aansluitingen en ook de analoge ingangsaansluitingen.
Effecten werken niet.	<ul style="list-style-type: none"> De instelling van de effectkanaal-keuzeschakelaar (CH SELECT) is verkeerd. De effectparameter 2 regelaar (LEVEL/DEPTH) staat op [MIN]. 	<ul style="list-style-type: none"> Kies correct het kanaal waarop u de effecten wilt toepassen. Stel de effectparameter 2 regelaar (LEVEL/DEPTH) juist in.
BPM kan niet gemeten worden. Gemeten BPM-waarde is niet juist.	<ul style="list-style-type: none"> Het ingangsniveau is te hoog of te laag. De BPM kan bij sommige tracks niet juist gemeten worden. 	<ul style="list-style-type: none"> Stel de AUDIO TRIM regelaar zodanig in dat het ingangsniveau 0 dB nadert op de kanaalniveau-indicator. Stel de andere kanalen eveneens zodanig in dat het ingangsniveau 0 dB nadert op de kanaalniveau-indicator. Tik op de TAP toets om de BPM handmatig in te stellen.
Gemeten BPM-waarde verschilt van de waarde die op de DVD/CD staat.	<ul style="list-style-type: none"> Er kunnen verschillen zijn als gevolg van de BPM detectiemethode die gebruikt wordt. 	<ul style="list-style-type: none"> Er zijn geen maatregelen nodig.
MIDI sequencer kan niet gesynchroniseerd worden.	<ul style="list-style-type: none"> De synchronisatiemodus van de MIDI sequencer staat niet op "slave". De MIDI sequencer is niet geschikt voor gebruik met dit apparaat. 	<ul style="list-style-type: none"> Zet de synchronisatiemodus van de MIDI sequencer op "slave". MIDI sequencers die geen MIDI timingklok ondersteunen kunnen niet gesynchroniseerd worden.

VERHELPEN VAN STORINGEN

Storing	Mogelijke oorzaak	Maatregelen
Geen videobeeld of storingen in het beeld.	<ul style="list-style-type: none"> De VIDEO INPUT schakelaar staat in de verkeerde stand. De aansluitkabels zijn verkeerd aangesloten of de kabels zitten los. De aansluitbussen of de stekkers zijn vuil. De fijnregelaars staan verkeerd ingesteld. Het signaalformaat van de ingangsvideobron komt niet overeen met de systeeminstelling die gekozen is bij de apparatuur-instellingen. Het videosignaalformaat van de TV-monitor komt niet overeen met de systeeminstelling die gekozen is bij de apparatuur-instellingen. De ingangskeuzeschakelaar van de TV-monitor is niet ingesteld op het type ingang dat met dit apparaat is verbonden. De componentinstelling van de TV-monitor staat op iets anders dan 525i (interlaced). 	<ul style="list-style-type: none"> Stel de VIDEO INPUT schakelaar in op het huidige weergave-apparaat. Corrigeer de aansluitingen. Maak de onderdelen schoon voordat u de aansluitingen maakt. Stel de regelaars juist in. Kies bij de apparatuur-instellingen de systeeminstelling die overeenkomt met het formaat van het videosignaal van de ingangs-/uitgangsvideoapparatuur. Zet de ingangskeuzeschakelaar van de TV-monitor op het type ingang dat met dit apparaat is verbonden. Zet de componentinstelling van de TV-monitor op 525i (interlaced).
De letter die op het toetsenbord wordt ingedrukt, wordt niet ingevoerd.	<ul style="list-style-type: none"> Het toetsenbord dat op de USB-aansluiting is aangesloten, komt niet overeen met de instelling die op dit apparaat is gekozen voor de toetsenbordtaal. 	<ul style="list-style-type: none"> Stel de toetsenbordtaal in overeenkomstig het type toetsenbord dat op de USB-aansluiting is aangesloten.
Geen reactie wanneer het aanraakpaneel wordt aangeraakt.	<ul style="list-style-type: none"> De calibratie van het aanraakpaneel is verkeerd. 	<ul style="list-style-type: none"> Stel de calibratie van het aanraakpaneel juist in bij de apparatuur-instellingen.

Bij statische elektriciteit of andere externe interferentie kunnen er storingen in het apparaat optreden. Om de normale werking te herstellen, schakelt u het apparaat uit en dan weer in.

TECHNISCHE GEGEVENS

1 Algemeen

Stroomvoorziening	220 V tot 240 V wisselstroom, 50 Hz/60 Hz
Stroomverbruik	58 W
Bedrijfstemperatuur	+5 °C tot +35 °C
Bedrijfsvochtigheid	5 % tot 85 % (zonder condensatie)
Gewicht	12,7 kg
Maximale afmetingen	500 mm (B) x 202,4 mm (H) x 420,6 mm (D)

2 Audiogedeelte

Bemonsteringsfrequentie	96 kHz
A/D, D/A-omzetter	24 bit
Frequentiebereik	
DVD/LINE	20 Hz tot 20 kHz
MIC	20 Hz tot 20 kHz
PHONO	20 Hz tot 20 kHz (RIAA)
S/R-verhouding (bij nomimaal vermogen)	
DVD/LINE	105 dB
PHONO	96 dB
MIC	89 dB
Vervorming (LINE-MASTER 1)	0,005 %
Standaard ingangsniveau/ingangsimpedantie	
PHONO	-52 dBu/47 kΩ
MIC 1	-52 dBu/9 kΩ
DVD/LINE	-12 dBu/22 kΩ
Standaard uitgangsniveau/belastingsimpedantie/uitgangsimpedantie	
MASTER 1	+8 dBu/10 kΩ/10 Ω of minder
MASTER 2	+2 dBu/10 kΩ/1 kΩ of minder
REC OUT	-8 dBu/10 kΩ/1 kΩ of minder
BOOTH MONITOR	+8 dBu/600 Ω/600 Ω of minder
PHONES	+7,5 dBu/32 Ω/22 Ω of minder
Nominaal uitgangsniveau/belastingsimpedantie	
MASTER 1	+26 dBu/10 kΩ
MASTER 2	+20 dBu/10 kΩ
Overspraak (DVD/LINE)	89 dB
Kanaal-equalizerverloop	
HI	-26 dB tot +6 dB (13 kHz)
MID	-26 dB tot +6 dB (1 kHz)
LOW	-26 dB tot +6 dB (70 Hz)
Microfoon-equalizerverloop	
HI	-12 dB tot +12 dB (10 kHz)
LOW	-12 dB tot +12 dB (100 Hz)

3 Videogedeelte

Ingangssignaal	NTSC/NTSC-US/PAL (instelbaar)
Bemonsteringsfrequentie	13,5 MHz, 8 bit, ITU-R BT.656, YCrCb 4:2:2
Ingangsaansluiting (gevoeligheid/impedantie)	
Composiet	1 Vp-p/75 Ω
S (Helderheid)	1 Vp-p/75 Ω
S (Kleur)	0,286 Vp-p/75 Ω
Video-uitgangsaansluiting (niveau/impedantie)	
Composiet	1 Vp-p/75 Ω
S (Helderheid)	1 Vp-p/75 Ω
S (Kleur)	0,286 Vp-p/75 Ω
Component Y	1 Vp-p/75 Ω
Component Cb/Cr	0,7 Vp-p/75 Ω

4 Ingangs-/uitgangsaansluitingen

Audiogedeelte	
PHONO ingangsaansluitingen	
RCA tulpstekkerbussen	2
DVD/LINE ingangsaansluitingen	
RCA tulpstekkerbussen	2
DVD ingangsaansluitingen	
RCA tulpstekkerbussen	2
LINE ingangsaansluitingen	
RCA tulpstekkerbussen	2
MIC ingangsaansluitingen	
XLR stekkerbus/klinkstekkerbus (Ø6,3 mm)	1
Klinkstekkerbus (Ø6,3 mm)	1
DIGITAL coaxiale ingangsaansluitingen	
RCA tulpstekkerbussen	2
MASTER uitgangsaansluitingen	
XLR aansluitingen	1
RCA tulpstekkerbussen	1
BOOTH uitgangsaansluitingen	
Klinkstekkerbus (Ø6,3 mm)	1
REC uitgangsaansluitingen	
RCA tulpstekkerbussen	1
DIGITAL coaxiale uitgangsaansluiting	
RCA tulpstekkerbus	1
PHONES uitgangsaansluiting	
Stereo-klinkstekkerbus (Ø6,3 mm)	1
Videogedeelte	
DVD ingangsaansluitingen	
Composiet-ingang, RCA tulpstekkerbussen	4
VIDEO ingangsaansluitingen	
Composiet-ingang, RCA tulpstekkerbussen	4
VIDEO EX ingangsaansluitingen	
Composiet-ingang, RCA tulpstekkerbussen	2
S-VIDEO ingangsaansluitingen	
S-video-ingang, S-aansluitingen	4
MASTER uitgangsaansluitingen	
Component-uitgang, BNC aansluiting	1
Composiet-uitgang, BNC aansluiting	1
RCA tulpstekkerbus	1
S-video-uitgang, S-aansluiting	1
MONITOR uitgangsaansluitingen	
Composiet-uitgang, RCA tulpstekkerbus	1
S-video-uitgang, S-aansluiting	1
OVERIGE	
MIDI OUT aansluiting	
5-polige DIN	1
USB	1
CONTROL aansluiting	
Mini-klinkstekkerbussen (Ø3,5 mm)	4
5 Accessoires	
Netsnoer	1
Garantiebewijs	1
Handleiding	1

Wijzigingen in technische gegevens en ontwerp voorbehouden, zonder voorafgaande kennisgeving.

Uitgegeven door Pioneer Corporation.
Copyright © 2007 Pioneer Corporation.
Alle rechten voorbehouden.

Enhorabuena por la adquisición de este producto Pioneer.

Lea completamente este manual de instrucciones para aprender a operar correctamente el aparato. Después de haber terminado la lectura de las instrucciones, guarde el manual en un lugar seguro para poderlo consultar en el futuro.

En algunos países o regiones, la forma de la clavija de alimentación y del enchufe de corriente pueden ser diferentes de la mostrada en las ilustraciones de explicación. Sin embargo, el método de conexión y operación del aparato es el mismo.

IMPORTANTE



La luz intermitente con el símbolo de punta de flecha dentro un triángulo equilátero. Está convenido para avisar al usuario de la presencia de "voltaje peligrosa" no aislada dentro el producto que podría constituir un peligro de choque eléctrico para las personas.

CAUTION

RISK OF ELECTRIC SHOCK
DO NOT OPEN

ATENCIÓN:
PARA PREVENIR EL PELIGRO DE CHOQUE ELÉCTRICO NO REMOVER LA TAPA NI LAS PARTES DENTRO NO UTILIZADAS, LLAMAR UNA PERSONA CUALIFICADA



El punto exclamativo dentro un triángulo equilátero convenido para avisar el usuario de la presencia de importantes instrucciones sobre el funcionamiento y la manutención en la libreta que acompaña el aparato.

D3-4-2-1-1_Sp

Si la clavija del cable de alimentación de CA de este aparato no se adapta a la toma de corriente de CA que usted desea utilizar, deberá cambiar la clavija por otra que se adapte apropiadamente. El reemplazo y montaje de una clavija del cable de alimentación de CA sólo deberá realizarlos personal de servicio técnico cualificado. Si se enchufa la clavija cortada a una toma de corriente de CA, puede causar fuertes descargas eléctricas. Asegúrese de que se tira de la forma apropiada después de haberla extraído.

El aparato deberá desconectarse desenchufando la clavija de la alimentación de la toma de corriente cuando no se proponga utilizarlo durante mucho tiempo (por ejemplo, antes de irse de vacaciones).

D3-4-2-2-1a_A_Sp

ADVERTENCIA

Este aparato no es impermeable. Para evitar el riesgo de incendio y de descargas eléctricas, no ponga ningún recipiente lleno de líquido (como pueda ser un vaso o un florero) cerca del aparato ni lo exponga a goteo, salpicaduras, lluvia o humedad.

D3-4-2-1-3_A_Sp

ADVERTENCIA

Antes de enchufar el aparato a la corriente, lea la sección siguiente con mucha atención.

La tensión de la red eléctrica es distinta según el país o región. Asegúrese de que la tensión de la alimentación de la localidad donde se proponga utilizar este aparato corresponda a la tensión necesaria (es decir, 230 V ó 120 V) indicada en el panel posterior.

D3-4-2-1-4_A_Sp

ADVERTENCIA

Para evitar el peligro de incendio, no ponga nada con fuego encendido (como pueda ser una vela) encima del aparato.

D3-4-2-1-7a_A_Sp

PRECAUCIÓN PARA LA VENTILACIÓN

Cuando instale este aparato, asegúrese de dejar espacio en torno al mismo para la ventilación con el fin de mejorar la disipación de calor (por lo menos 5 cm en la parte trasera y 3 cm de cada lado).

ADVERTENCIA

Las ranuras y aberturas de la caja del aparato sirven para su ventilación para poder asegurar un funcionamiento fiable del aparato y para protegerlo contra sobrecalentamiento. Para evitar el peligro de incendio, las aberturas nunca deberán taparse ni cubrirse con nada (como por ejemplo, periódicos, manteles, cortinas) ni ponerse en funcionamiento el aparato sobre una alfombra gruesas o una cama.

D3-4-2-1-7b_A_Sp

Entorno de funcionamiento

Temperatura y humedad del entorno de funcionamiento $+5\text{ }^{\circ}\text{C} - +35\text{ }^{\circ}\text{C}$; menos del 85 % de humedad relativa (rejillas de refrigeración no obstruidas)

No instale este aparato en un lugar mal ventilado, ni en lugares expuestos a alta humedad o a la luz directa del sol (o de otra luz artificial potente).

D3-4-2-1-7c_A_Sp

PRECAUCIÓN

El interruptor de la alimentación POWER de este aparato no corta por completo toda la alimentación de la toma de corriente de CA. Puesto que el cable de alimentación hace las funciones de dispositivo de desconexión de la corriente para el aparato, para desconectar toda la alimentación del aparato deberá desenchufar el cable de la toma de corriente de CA. Por lo tanto, asegúrese de instalar el aparato de modo que el cable de alimentación pueda desenchufarse con facilidad de la toma de corriente de CA en caso de un accidente. Para evitar correr el peligro de incendio, el cable de alimentación también deberá desenchufarse de la toma de corriente de CA cuando no se tenga la intención de utilizarlo durante mucho tiempo seguido (por ejemplo, antes de irse de vacaciones).

D3-4-2-2-2a_A_Sp

PRECAUCIONES CONCERNIENTES A LA MANIPULACIÓN DEL CABLE DE ALIMENTACIÓN

Tome el cable de alimentación por la clavija. No extraiga la clavija tirando del cable. Nunca toque el cable de alimentación cuando sus manos estén mojadas, ya que esto podría causar cortocircuitos o descargas eléctricas. No coloque la unidad, algún mueble, etc., sobre el cable de alimentación. Asegúrese de no hacer nudos en el cable ni de unirlo a otros cables. Los cables de alimentación deberán ser dispuestos de tal forma que la probabilidad de que sean pisados sea mínima. Una cable de alimentación dañado podrá causar incendios o descargas eléctricas. Revise el cable de alimentación está dañado, solicite el reemplazo del mismo al centro de servicio autorizado PIONEER más cercano, o a su distribuidor.

5002_Sp

Este producto cumple con la Directiva de Bajo Voltaje 2006/95/EC y con la Directiva EMC 2004/108/EC.

D3-4-2-1-9a_A_Sp



Si desea deshacerse de este producto, no lo mezcle con los residuos generales de su hogar. De conformidad con la legislación vigente, existe un sistema de recogida distinto para los productos electrónicos que requieren un procedimiento adecuado de tratamiento, recuperación y reciclado.

Las viviendas privadas en los estados miembros de la UE, en Suiza y Noruega pueden devolver gratuitamente sus productos electrónicos usados en las instalaciones de recolección previstas o bien en las instalaciones de minoristas (si adquieren un producto similar nuevo).

En el caso de los países que no se han mencionado en el párrafo anterior, póngase en contacto con sus autoridades locales a fin de conocer el método de eliminación correcto.

Al actuar siguiendo estas instrucciones, se asegurará de que el producto de desecho se somete a los procesos de tratamiento, recuperación y reciclaje necesarios, con lo que se previenen los efectos negativos potenciales para el entorno y la salud humana.

K058_A_Sp

Instalación de la SVM-1000 en un bastidor EIA

Los orificios para tornillos situados en los extremos izquierdo y derecho del panel frontal (dentro de la cubierta lateral) corresponden al bastidor EIA de 19 pulgadas.

- Extraiga los 10 tornillos (5 tornillos situados en cada lado, izquierdo y derecho, de la unidad) antes de instalar la unidad en el bastidor.

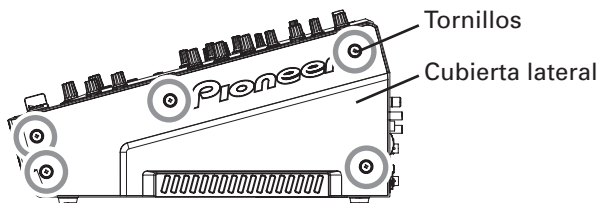

- Los orificios para la instalación en un bastidor pueden verse cuando se extraen las cubiertas laterales.
- Coloque la unidad en el bastidor empleando tornillos del tamaño apropiado (los tornillos no se suministran con la unidad).
- Cuando instale la unidad en un bastidor, tenga cuidado para no pillarse los dedos.

Nota

- No ponga nunca esta unidad directamente encima de un amplificador de potencia, porque el calor que sale del amplificador puede ocasionar daños en la unidad. Si se pone la unidad directamente encima de un amplificador de potencia también se correrá el peligro de que se capten las señales de interferencia de radio u otros tipos de interferencias.
- Deje un espacio de 1U (43,7 mm) como mínimo entre este componente y el que se monte encima del mismo, para asegurar que los cables conectados a los conectores de entrada/salida y los terminales de esta unidad no tocan el componente que hay encima.
- Asegúrese de desmontar la unidad del bastidor antes del transporte.
- Cuando desplace la unidad estando todavía instalada en el bastidor, tenga mucho cuidado para que la unidad no reciba golpes ni vibraciones.

Índice

CONFIRMACIÓN DE LOS ACCESORIOS	4	EMPLEO DE JPEG VIEWER.....	31
PRECAUCIONES PARA LA MANIPULACIÓN	4	ANTES DE EMPLEAR EL JPEG VIEWER	31
Situación	4	CONFIGURACIÓN DE JPEG VIEWER	31
Limpieza de la unidad	4	FUNCIÓN DEL ECUALIZADOR DE VÍDEO	34
Limitación de responsabilidades	4	CONFIGURACIÓN DEL ECUALIZADOR DE VÍDEO.....	34
CARACTERÍSTICAS.....	4	ACTIVACIÓN/DESACTIVACIÓN DEL ECUALIZADOR	34
NOMENCLATURA Y FUNCIONES DE LOS		FUNCIÓN DE INICIO CON FUNDIDO.....	35
CONTROLES.....	6	REPRODUCCIÓN DE INICIO CON FUNDIDO CRUZADO Y	
PANEL DE CONEXIONES	6	REPRODUCCIÓN CON LOCALIZACIÓN REGRESIVA	35
PANEL DE OPERACIÓN	7	EFFECTÚE LA CONFIGURACIÓN DE UTILIDADES.....	36
CONEXIONES	10	AJUSTES DE MIDI.....	36
CONEXIONES DE LAS ENTRADAS.....	10	SINCRONIZACIÓN DE SEÑALES DE AUDIO CON UN	
CONEXIÓN DE LAS SALIDAS.....	11	SECUENCIADOR EXTERNO, O EMPLEO DE LA INFORMACIÓN	
CONEXIÓN DE LOS MICRÓFONOS Y LOS AURICULARES.....	12	DE LA SVM-1000 PARA OPERAR UN SECUENCIADOR	
CONEXIÓN DEL CABLE DE ALIMENTACIÓN	12	EXTERNO	36
OPERACIONES BÁSICAS.....	13	LISTA DE CÓDIGOS MIDI.....	37
SELECCIÓN DE LA CURVA DE FUNDIDO.....	14	EFFECTÚE LA CONFIGURACIÓN DEL MONITOR DE VÍDEO.....	41
EMPLEO DE LA FUNCIÓN DE FUNDIDO DE VÍDEO ...	15	CONFIGURACIÓN DEL IDIOMA DEL TECLADO	41
OPERACIÓN DEL FUNDIDO CRUZADO DE VÍDEO	15	CONFIGURACIÓN DE DISPOSITIVOS	42
OPERACIÓN DEL SELECTOR DE CANAL DE VÍDEO	15	AJUSTE DE MICRÓFONO	42
OPERACIÓN EN EL MODO INDIVIDUAL	16	CONFIGURACIÓN DEL SISTEMA.....	42
GRÁFICA DE EFECTOS DE MEZCLA DE VÍDEO	16	AJUSTES DE LA SALIDA PRINCIPAL	43
EMPLEO DE LA FUNCIÓN DE EFECTOS	17	AJUSTES DEL VISUALIZADOR LCD.....	43
EMPLEO DE LOS EFECTOS DE COMPÁS.....	17	AJUSTES DE LA SALIDA DEL MONITOR.....	43
EMPLEO DE LOS EFECTOS DE TOQUE	19	AJUSTES DEL PANEL SENSIBLE AL TACTO.....	44
EMPLEO DE LOS EFECTOS DE TEXTO	20	RETORNO A LOS AJUSTES PREDETERMINADOS	44
EDICIÓN DE TEXTO	21	FINALIZACIÓN DE LA CONFIGURACIÓN DE	
VISUALIZACIÓN/OCULTAMIENTO DEL MONITOR		DISPOSITIVOS.....	44
PRINCIPAL	22	SOLUCIÓN DE PROBLEMAS.....	45
LISTA DE EFECTOS.....	23	ESPECIFICACIONES	47
		DIAGRAMA EN BLOQUES	48

CONFIRMACIÓN DE LOS ACCESORIOS

Cable de alimentación	1
Tarjeta de garantía	1
Manual de instrucciones	1

PRECAUCIONES PARA LA MANIPULACIÓN

Situación

Instale la unidad en un lugar bien ventilado donde no quede expuesta a altas temperaturas ni a humedad.

- No instale la unidad en lugares expuestos a los rayos directos del sol, ni cerca de estufas o radiadores. El calor excesivo puede afectar adversamente el exterior y los componentes internos de la unidad. Su instalación en un lugar húmedo o polvoriento también puede producir mal funcionamiento o un accidente. (No la instale cerca de fogones, etc. donde pueda quedar expuesta a humo de aceite, valor, o calor.)
- Cuando se emplea la unidad dentro de un estuche para el transporte o de una cabina de DJ, sepárela de las paredes o de otros equipos para mejorar la disipación del calor.

Limpieza de la unidad

- Emplee un paño de limpieza para sacar el polvo y la suciedad.
- Cuando las superficies estén muy sucias, frótelas con un paño suave humedecido en una solución de detergente neutro diluido en cinco o seis partes de agua, bien escurrido, y luego frote de nuevo con un paño seco. No emplee ceras ni limpiadores de muebles.
- No emplee nunca disolventes, bencina, pulverizadores de insecticidas ni otros productos químicos sobre esta unidad ni cerca de la misma, porque pueden causar corrosión en las superficies.

Limitación de responsabilidades

- Microsoft y Windows son marcas comerciales registradas de Microsoft Corporation, registradas en los EE.UU. y en otros países. Apple y Mac OS son marcas comerciales de Apple Inc., registradas en los EE.UU. y en otros países.
- Los tipos de caracteres incluidos han sido parcialmente desarrollados por DynaComware Taiwan Inc.

CARACTERÍSTICAS

Mezcla sincronizada de 4 canales de música y vídeo

La mezcla de vídeo convencional estaba limitada a dos imágenes, pero la tecnología de mezcla de vídeo exclusiva de Pioneer ha hecho posible mezclar hasta cuatro canales de vídeo y música. Puesto que el control de sincronización permite el empleo de fundido y de ecualizadores en cada canal, se posibilita una gama mayor de interpretaciones con la sensación de estar empleando consolas de mezcla para DJ convencionales.

Los "Efectos audiovisuales" soportan una amplia variedad de nuevos estilos de interpretación mediante la sincronización de música y vídeo.

Está equipado con efectos audiovisuales que sincronizan efectos musicales y efectos visuales en el gran visualizador con panel LCD sensible al tacto de 11 pulgadas, permitiendo aplicar hasta 30 tipos de efectos a su música e imágenes.

- 1 Efecto de compás audiovisual: Detecta automáticamente el tempo de la pista que se está reproduciendo, y aplica efectos a la música y a la imagen en sincronización con el compás.
- 2 Efecto de toque audiovisual: Tocando directamente la imagen visualizada en el gran panel LCD sensible al tacto, pueden aplicarse los efectos a la música y al vídeo de forma más intuitiva.
- 3 Efecto de texto: Los mensajes de texto creados en sincronización con el tempo de la pista automáticamente detectado, pueden visualizarse con los efectos. Los mensajes de texto pueden introducirse mediante el teclado incorporado o mediante un teclado USB normal.

"JPEG VIEWER" permite emplear las imágenes guardadas en la memoria externa para interpretaciones en directo.

Pueden descargarse y emplearse hasta 8 archivos JPEG guardados en tarjetas de memoria SD o dispositivos de memoria USB como si fueran un muestreador de imágenes fijas. Aplicando efectos o efectuando la mezcla con otros vídeos e imágenes, tales como el nombre del DJ o del acontecimiento, o logotipos gráficos, podrá ampliar el potencial de su interpretación. Adicionalmente, podrá cargar archivos JPEG y visualizarlos como una presentación automática de diapositivas.

Sistema de sonido/vídeo digital para obtener sonido e imágenes de alta calidad

1 Sistema digital de muestreo de 96 kHz/24 bits para obtener sonido de alta calidad

Las señales analógicas introducidas desde un reproductor para DJ se pasan por la vía de señal más corta posible y se digitalizan con un convertidor A/D de alta fidelidad con muestreo de 96 kHz/24 bits, produciendo la óptima calidad para la mezcla digital. La mezcla se lleva cabo con un DSP de 32 bits para eliminar cualquier degradación de la calidad del sonido, empleando el filtrado ideal para producir el óptimo sonido para reproducción de DJ.

Para conseguir la mejor respuesta posible, la unidad incorpora también un chasis de alta rigidez con una construcción de apantallado doble para suprimir las vibraciones desagradables que pudieran afectar adversamente la calidad del sonido, junto con una potente sección de potencia y otra tecnología de alta fidelidad, produciendo de este modo un sonido de club claro y potente.

2 Sistema digital de IC de vídeo de alto rendimiento para obtener imágenes de alta calidad

Las señales de vídeo introducidas a través del ADC de alto rendimiento se procesan mediante un DSP de vídeo de alto rendimiento de 600 MHz/32 bits/4800 MIPS (millones de instrucciones por segundo), conservando de este modo la gama dinámica de la imagen original y suprimiendo al mismo tiempo el ruido desagradable, produciendo imágenes de alta fidelidad y calidad. También se consigue la misma alta calidad para los efectos de vídeo que normalmente tienden a ser una fuente de degradación de la imagen.

Diseño y manipulación mejorados para la nueva cultura de club

Basándose en el concepto de la creación de “un diseño fascinante”, se ha modificado el estilo en forma de caja de las consolas de mezcla para DJ anteriores con un diseño más rebordeado y sólido. Se ha puesto gran atención a los detalles de los materiales y al diseño, como por ejemplo empleando un “visualizador con iluminación” en el panel trasero que es visible desde la pista de baile.

El diseño del panel de operación acentúa la conveniencia para interpretaciones simultáneas de música y vídeo, con una “disposición de simetría de canales” centrada en torno al panel LCD sensible al tacto de 11 pulgadas. Mediante la disposición simétrica de cada sección de canales se han adoptado mejoras de operación para que la mezcla de música y vídeo pueda efectuarse con más facilidad, y para que los efectos puedan habilitarse dinámicamente desde el panel LCD sensible al tacto.

Otras funciones de interpretación de DJ/VJ que han sido posibles gracias a la tecnología digital

- 1 La función “VIDEO TRIM” permite ajustar la luminancia de las imágenes introducidas a cada canal.
- 2 La función “VIDEO EQUALIZER” asigna parámetros tales como [RGB], [CONTRAST], [HUE], y [SATURATION] al ecualizador, permitiendo la sincronización de los controles de ecualización de audio y de vídeo.
- 3 “AV SYNC” permite al usuario seleccionar si los controles de audio y vídeo están enlazados o se ajustan por separado.
- 4 “VIDEO MONITOR SELECTOR” permite al usuario seleccionar si la salida de vídeo del monitor debe mostrar sólo el principal, todos los canales, el principal y cada canal, inversión de mezcla principal, etc.
- 5 “FULLY ASSIGNABLE MIDI” permite el control de la unidad de efectos de DJ, programas de aplicaciones de DJ/VJ, y otros componentes externos.

NOMENCLATURA Y FUNCIONES DE LOS CONTROLES

PANEL DE CONEXIONES

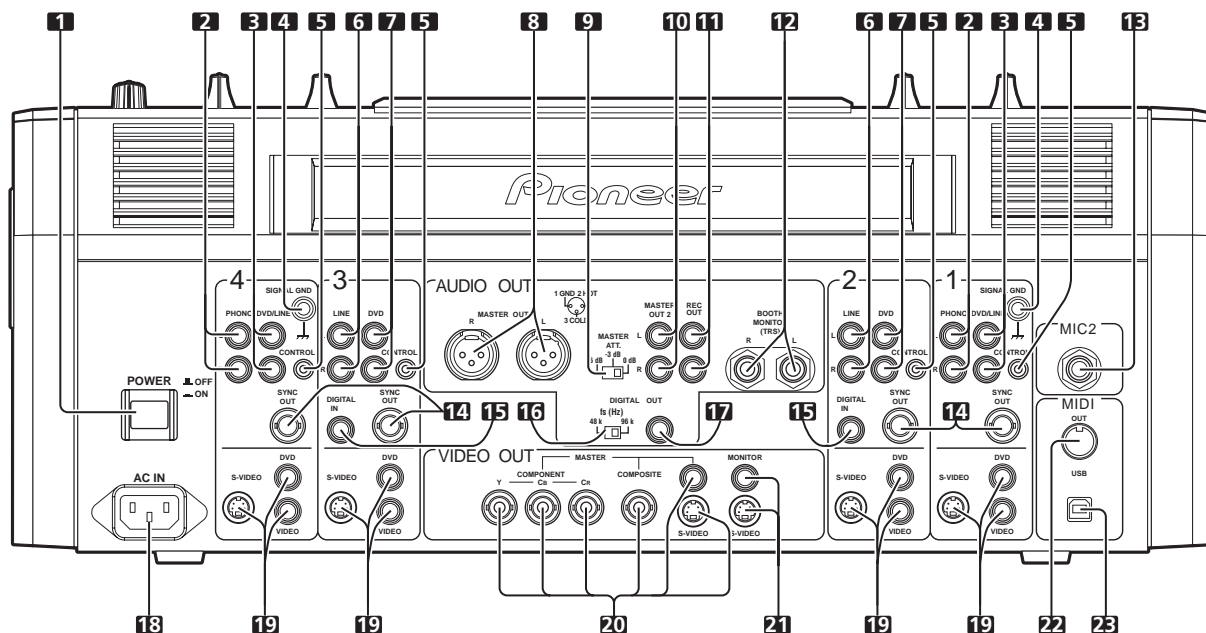

1 Interruptores de asignación de fundido cruzado (POWER)

2 Conector de entrada PHONO

Conectores de entrada de nivel de tocadiscos (tipo de cápsula MM) del tipo RCA.

No los emplee para introducir señales de nivel de línea.

3 Conector de entrada DVD/LINE

Conectores de entrada de audio de nivel de línea del tipo RCA. Se emplean para conectar un reproductor de DVD para DJ/VJ o un reproductor de CD para DJ u otro componente de salida de nivel de línea.

4 Terminal de tierra de la señal (SIGNAL GND)

Conecte el cable de tierra de un tocadiscos analógico.

No es un terminal de toma de tierra de seguridad.

5 Conector de CONTROL

Conecte la miniclavija telefónica de 3,5 mm de diámetro del cable de control procedente de un reproductor de DVD para DJ/VJ o reproductor de CD para DJ.

Cuando lo haga, podrá emplear los controles de fundido de esta consola de mezcla para efectuar las funciones de inicio y de localización regresiva en el reproductor de DVD para DJ/VJ o reproductor de CD para DJ.

6 Conector de entrada LINE

Conectores de entrada de audio de nivel de línea del tipo RCA.

Se emplean para conectar una grabadora de casetes u otro componente de salida de nivel de línea.

7 Conector de entrada DVD

Conectores de entrada de audio de nivel de línea del tipo RCA. Se emplean para conectar un reproductor de DVD para DJ/VJ o un reproductor de CD para DJ u otro componente de salida de nivel de línea.

8 Conectores de salida principal 1 (MASTER OUT 1)

Salida equilibrada del tipo XLR (macho).

- Cuando emplee un cable con clavija del tipo RCA, se recomienda al usuario que conecte directamente la clavija a los conectores **MASTER OUT 2** sin emplear la clavija de conversión XLR/RCA.

Cuando se emplea una clavija de conversión, es posible que, en raros casos, se desestabilice la señal de tierra, ocasionando ruido.

9 Selector del atenuador de salida principal de audio (MASTER ATT.)

Atenúa el nivel de salida de la salida principal de audio 1 y de la salida principal de audio 2.

El nivel de atenuación puede seleccionarse en 0 dB, -3 dB, ó -6 dB.

10 Conectores de salida principal 2 (MASTER OUT 2)

Salida desequilibrada del tipo RCA.

11 Conectores de salida de grabación (REC OUT)

Conectores de salida del tipo RCA para grabación.

12 Tomas de salida BOOTH MONITOR (TRS)

Tomas de salida de monitor de la cabina del tipo telefónico de 6,3 mm de diámetro.

La salida del nivel de sonido de estos conectores puede controlarse con el control del nivel **BOOTH MONITOR**, sin tener importancia la posición del control **MASTER LEVEL**. (Puesto que la salida es TRS, se soportan las salidas equilibrada y desequilibrada.)

13 Toma de entrada del micrófono 2 (MIC 2)

Conecte micrófonos provistos de clavija del tipo telefónico.

14 Conector de salida de señal de sincronización (SYNC OUT)

Emite la señal de sincronización de vídeo.

Cuando conecte un reproductor de DVD para DJ/VJ Pioneer (vendido por separado), la señal de sincronización ayuda a suprimir cualquier retardo entre las señales de vídeo y de audio.

15 Conector de entrada digital (DIGITAL IN)

Es un conector de entrada coaxial digital del tipo RCA. Se conecta al conector de salida coaxial digital de un reproductor de DVD para DJ/VJ o reproductor de CD para DJ.

- Si cambia la frecuencia de muestreo de la señal de salida, es posible que el sonido se interrumpa brevemente.

16 Selector de la frecuencia de muestreo (fs 48 k/96 k)

Se emplea para ajustar la frecuencia de muestreo de la salida digital al formato de 96 kHz/24 bits o al formato de 48 kHz/24 bits. Desconecte la alimentación antes de cambiar la posición de este selector.

17 Conector de salida digital (DIGITAL OUT)

Conector de salida coaxial digital del tipo RCA. Salida digital de audio principal.

NOMENCLATURA Y FUNCIONES DE LOS CONTROLES

18 Toma de entrada de alimentación (AC IN)

Use el cable de alimentación suministrado para conectarlo a una toma de corriente de CA.

19 Conectores de entrada de vídeo (DVD, VIDEO, S-VIDEO)

Son conectores de entrada de vídeo del tipo compuesto y S-VIDEO.

20 Conectores de salida principal de vídeo (MASTER: COMPONENT, COMPOSITE, S-VIDEO)

Son conectores de salida de vídeo del tipo de componentes, compuesto, y S-VIDEO.

21 Conectores de salida de monitor de vídeo (MONITOR, S-VIDEO)

Son conectores de salida de vídeo para monitor del tipo compuesto y S-VIDEO.

22 Conector de MIDI OUT

Conector de salida del tipo DIN.

Se emplea para la conexión a otros componentes MIDI.

23 Conector de salida MIDI USB

Conector de salida del tipo USB-B. Se emplea para conectarla a un ordenador.

PANEL DE OPERACIÓN

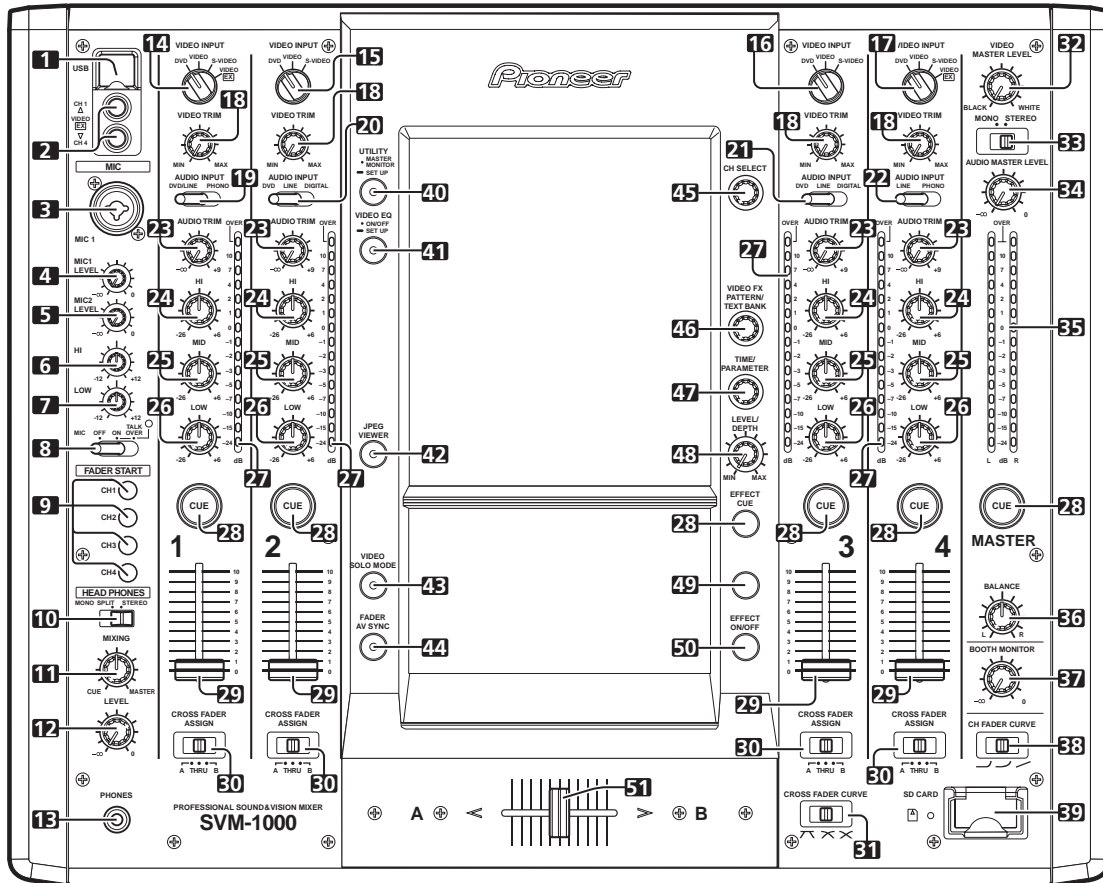

1 Conector de USB

Utilícelo para conectar un dispositivo de memoria USB o un teclado.

2 CH1/CH4 Conectores de entrada de vídeo (VIDEO EX)

Se emplean para introducir vídeo de una fuente exterior.

3 Toma de entrada del micrófono 1 (MIC 1)

Conecte un micrófono provisto de clavija del tipo XLR I del tipo telefónico.

4 Control del nivel del micrófono 1 (MIC 1 LEVEL)

Se emplea para ajustar el volumen del micrófono 1. (Margen ajustable de $-\infty$ a 0 dB)

5 Control del nivel del micrófono 2 (MIC 2 LEVEL)

Se emplea para ajustar el volumen del micrófono 2. (Margen ajustable de $-\infty$ a 0 dB)

6 Control de la gama de altas frecuencias del ecualizador del micrófono (HI)

Se emplea para ajustar los agudos (gama de altas frecuencias) de los micrófonos 1 y 2. (Margen ajustable de -12 dB a $+12$ dB)

7 Control de la gama de bajas frecuencias del ecualizador del micrófono (LOW)

Se emplea para ajustar los graves (gama de bajas frecuencias) de los micrófonos 1 y 2. (Margen ajustable de -12 dB a $+12$ dB)

8 Selector de función del micrófono (MIC)

OFF:

No se emite sonido de micrófono.

ON:

Se emite el sonido del micrófono, y se enciende el indicador de función del micrófono.

TALK OVER:

Se emite el sonido del micrófono, y parpadea el indicador de función del micrófono.

Cuando se introduce una señal de audio de -15 dB o más (ajuste predeterminado) en la entrada de micrófono, opera la función de conversación para reducir todas las salidas que no sean la del audio de micrófono en 20 dB (ajuste predeterminado).

Los valores pueden cambiarse en la configuración de dispositivos (P. 42)

- Cuando no emplee la función TALK OVER, le recomendamos ajustar el interruptor en la posición [OFF] o [ON].

9 Botón/indicador FADER START (CH-1 a CH-4)

Habilita la función de inicio con fundido/localización regresiva para el canal al que se ha conectado el reproductor de DVD para DJ/VJ o el reproductor de CD para DJ. El botón se enciende cuando se activa (ON). Cuando se habilita, la operación depende de los ajustes del interruptor **CROSS FADER ASSIGN**.

- Cuando se ajusta el interruptor **CROSS FADER ASSIGN** en la posición **[A]** o **[B]**, la operación del botón **FADER START** se enlaza con la operación del fundido cruzado (y se desenlaza del fundido de canales).
- Cuando se ajusta el interruptor **CROSS FADER ASSIGN** en la posición **[THRU]**, la operación del botón **FADER START** se enlaza con la operación del fundido de canales (y se desenlaza del fundido cruzado).

10 Interruptor de salida HEADPHONES (MONO SPLIT/STEREO)

MONO SPLIT:
El de sonido de la fuente seleccionada con el botón **CUE** de los auriculares se emite por el canal izquierdo (L), mientras que el sonido principal se emite por el canal derecho (R) (sólo cuando se ha seleccionado **[MASTER]** con el botón **CUE** de los auriculares).

STEREO:

La fuente de sonido seleccionada con el botón **CUE** de los auriculares se emite en estéreo.

11 Control HEADPHONES MIXING

Cuando se gira hacia la derecha (hacia **[MASTER]**), el audio de la salida principal sale por los auriculares (sólo cuando se ha seleccionado **[MASTER]** con el botón **CUE** de los auriculares); cuando se gira hacia la izquierda (hacia **[CUE]**), la salida de los auriculares para a ser la mezcla del monitor de efectos y el canal seleccionado con el botón **CUE** de los auriculares.

12 Control de ajuste del nivel de entrada (HEADPHONES LEVEL)

Ajusta el nivel de salida de la toma de los auriculares. (Margen ajustable: $-\infty$ a 0 dB)

13 Toma de auriculares (PHONES)

14 Selector VIDEO INPUT del canal 1

Ajústelo en **[DVD]**, **[VIDEO]**, **[S-VIDEO]**, o **[VIDEO EX]** para adaptar el tipo de entrada conectada.

15 Selector VIDEO INPUT del canal 2

Ajústelo en **[DVD]**, **[VIDEO]**, o **[S-VIDEO]** para adaptar el tipo de entrada conectada.

16 Selector VIDEO INPUT del canal 3

Ajústelo en **[DVD]**, **[VIDEO]**, o **[S-VIDEO]** para adaptar el tipo de entrada conectada.

17 Selector VIDEO INPUT del canal 4

Ajústelo en **[DVD]**, **[VIDEO]**, **[S-VIDEO]**, o **[VIDEO EX]** para adaptar el tipo de entrada conectada.

18 Control VIDEO TRIM

Se emplea para ajustar el nivel de entrada de la señal de entrada de vídeo de cada canal.

- Cuando se gira hacia la izquierda, se reduce el nivel de luminancia, llegando a producir una pantalla negra.
- Cuando se gira hacia la derecha, se incrementa el nivel de luminancia, llegando a producir una pantalla blanca.
- En la posición central, el nivel de luminancia es neutro (el mismo nivel que el de entrada).

19 Selector AUDIO INPUT del canal 1

DVD/LINE:

Se emplea para seleccionar los conectores de entrada **DVD/LINE** (entrada analógica del nivel de línea).

PHONO:

Se emplea para seleccionar los conectores de entrada de tocadiscos (**PHONO**) (entrada de tocadiscos analógico).

20 Selector AUDIO INPUT del canal 2

DVD:

Se emplea para seleccionar los conectores de entrada **DVD**.

LINE:

Se emplea para seleccionar los conectores de entrada **LINE** (entrada analógica del nivel de línea).

DIGITAL:

Se emplea para seleccionar el conector de entrada **DIGITAL**.

21 Selector AUDIO INPUT del canal 3

DVD:

Se emplea para seleccionar los conectores de entrada **DVD**.

LINE:

Se emplea para seleccionar los conectores de entrada **LINE** (entrada analógica del nivel de línea).

DIGITAL:

Se emplea para seleccionar el conector de entrada **DIGITAL**.

22 Selector AUDIO INPUT del canal 4

DVD/LINE:

Se emplea para seleccionar los conectores de entrada **DVD/LINE** (entrada analógica del nivel de línea).

PHONO:

Se emplea para seleccionar los conectores de entrada de tocadiscos (**PHONO**) (entrada de tocadiscos analógico).

23 Control AUDIO TRIM

Se emplea para ajustar el nivel de entrada de la señal de entrada de audio de cada canal. (Margen ajustable: $-\infty$ a +9 dB, el punto intermedio es aproximadamente 0 dB)

24 Control de ajuste de la gama de altas frecuencias del ecualizador de canales (HI)

Se emplea para ajustar los agudos (gama de altas frecuencias) del sonido de cada canal. También pueden asignarse parámetros de vídeo. Para ver los parámetros de vídeo, consulte la página 34. (Margen ajustable: -26 dB a +6 dB)

25 Control de ajuste de la gama de frecuencias medias del ecualizador de canales (MID)

Se emplea para ajustar el sonido de la gama de frecuencias medias de cada canal. También pueden asignarse parámetros de vídeo. Para ver los parámetros de vídeo, consulte la página 34. (Margen ajustable: -26 dB a +6 dB)

26 Control de ajuste de la gama de bajas frecuencias del ecualizador de canales (LOW)

Se emplea para ajustar los graves (gama de bajas frecuencias) del sonido de cada canal. También pueden asignarse parámetros de vídeo. Para ver los parámetros de vídeo, consulte la página 34. (Margen ajustable: -26 dB a +6 dB)

27 Indicador del nivel del canal

Visualiza el nivel actual de cada canal, con retención de picos de dos segundos.

28 Botones/indicadores de los auriculares CUE

Estos botones se emplean para seleccionar **1** a **4**, **MASTER**, o **EFFECT CUE**, o generador de efectos, para permitirle monitorizar la fuente de sonido deseada a través de los auriculares. Si se presionan simultáneamente varios botones, las fuentes del audio seleccionadas se mezclan. Para cancelar la fuente seleccionada, vuelva a presionar el botón. Los botones que no estén seleccionados se encenderán con poca intensidad, pero los botones de las fuentes seleccionadas se encenderán con más intensidad.

29 Control deslizante de fundido de canales

Se emplea para ajustar el volumen del sonido y el nivel de vídeo de cada canal. (Margen ajustable: $-\infty$ a 0 dB)

La salida corresponde a la curva de fundido de canales seleccionada con el interruptor **CH FADER CURVE**.

30 Interruptor de asignación de fundido cruzado (CROSS FADER ASSIGN)

Este interruptor asigna la salida de cada canal al lado derecho o al izquierdo del fundido cruzado (si se asignan varios canales al mismo lado, el resultado será la suma combinada de los canales).

A:

El canal seleccionado se asigna al lado del fundido cruzado [A] (izquierdo).

THRU:

La salida del fundido de canales se emite tal y como está a la salida principal, sin pasar por el fundido cruzado.

B:

El canal seleccionado se asigna al lado del fundido cruzado [B] (derecho).

31 Interruptor de asignación de fundido cruzado (CROSS FADER CURVE)

Este interruptor permite al usuario la selección de tres tipos de respuesta de curva de fundido cruzado.

- En el ajuste de la izquierda, la curva produce una subida rápida de la señal. (Así que el control deslizante de fundido cruzado se aleja del lado [A], se produce el sonido del canal [B].)
- En el ajuste de la derecha, la curva opera para producir una subida uniforme y neutra en todo el movimiento del fundido cruzado.
- En el ajuste medio, se produce una curva intermedia, en un punto entre las dos curvas arriba mencionadas.

32 Control del nivel de salida principal de vídeo (VIDEO MASTER LEVEL)

Ajusta el nivel de luminancia de la salida principal de vídeo.

33 Selector de salida principal estéreo/monofónica (MONO/STEREO)

Cuando se ajusta en la posición [MONO], la salida principal de audio producida es monofónica en los canales izquierdo+derecho (L+R).

34 Control del nivel de salida principal de audio (AUDIO MASTER LEVEL)

Se emplea para ajustar el nivel de salida principal. (Margen ajustable: $-\infty$ a 0 dB)

La salida principal es la combinación de la suma del sonido de los canales ajustados en [THRU] con el interruptor **CROSS FADER ASSIGN**, la señal que ha pasado por el fundido cruzado, y las señales del micrófono 1 y del micrófono 2.

35 Indicador del nivel principal (MASTER L, R)

Estos indicadores de segmentos muestran los niveles de salida de audio del canal izquierdo (L) y del derecho (R). Los indicadores tienen retención de picos de dos segundos.

36 Control del balance principal (BALANCE)

Se emplea para ajustar el balance de los canales izquierdo/derecho (L/R) de la salida principal de audio, la salida de monitor de la cabina, la salida de grabación, y la salida digital.

37 Control del nivel de monitor de la cabina (BOOTH MONITOR)

Este control se emplea para ajustar el volumen de la salida de monitor de la cabina.

El volumen puede ajustarse independientemente del nivel de la salida principal. (Margen ajustable: $-\infty$ a 0 dB)

38 Interruptor de la curva del fundido de canales (CH FADER CURVE)

Este interruptor permite al usuario la selección de tres tipos de respuesta de curva de fundido de canales. Este ajuste se aplica por igual a los canales 1 a 4.

- En el ajuste de la izquierda, la curva opera para producir una subida rápida a medida que el fundido de canales se acerca a su posición distante.
- En el ajuste de la derecha, la curva opera para producir una subida uniforme y neutra en todo el movimiento del fundido de canales.
- En el ajuste medio, se produce una curva intermedia, en un punto entre las dos curvas arriba mencionadas.

39 Ranura SD CARD

Inserte una tarjeta SD con archivos de imagen JPEG.

40 Botón UTILITY (MASTER MONITOR, SET UP)

Se emplea para activar/desactivar al visualizador del monitor principal.

Mantenga presionado el botón para visualizar la pantalla de configuración de utilidades.

El indicador se enciende cuando hay visualización en el monitor principal. El indicador parpadea cuando se visualiza la pantalla de configuración.

41 Botón VIDEO EQ (ON/OFF, SET UP)

Se emplea para activar/desactivar el ecualizador de vídeo.

Mantenga presionado el botón para visualizar la pantalla de configuración del ecualizador.

El indicador se enciende cuando está activado, y parpadea cuando se visualiza la pantalla de configuración.

42 Botón JPEG VIEWER

Se emplea para ajustar el modo de visión JPEG. El indicador se enciende cuando está en el modo de visión JPEG.

43 Botón VIDEO SOLO MODE

Se emplea para activar/desactivar el modo de sólo vídeo. Cuando el modo de sólo vídeo esté activado, parpadeará el indicador.

44 Botón de sincronización audiovisual con fundido (FADER AV SYNC)

Se emplea para seleccionar si el vídeo procesado con el modo de mezcla de vídeo se enlaza con el audio.

Cuando se enlaza, se enciende el indicador.

45 Control de selección del canal del efecto (CH SELECT)

Se emplea para seleccionar el canal al que se aplican los efectos. Cuando se seleccione [MIC], los efectos se aplicarán al micrófono 1 y al micrófono 2.

46 Control VIDEO FX PATTERN/TEXT BANK

Se emplea para seleccionar los efectos de vídeo, los patrones de los efectos de vídeo y los bancos de texto.

47 Control del parámetro 1 del efecto (TIME/PARAMETER)

Ajusta el parámetro para el efecto seleccionado.

- Si se gira este control mientras se tiene presionado el botón **TAP**, podrá ajustarse manualmente el valor de BPM directo.

48 Control del parámetro 2 del efecto (LEVEL/DEPTH)

Ajusta los parámetros cuantitativos para el efecto seleccionado.

49 Botón TAP

El valor de BPM se calcula partiendo de los intervalos a los que se toca el botón **TAP**.

50 Botón/indicador del efecto (EFFECT ON/OFF)

Activa/desactiva el efecto seleccionado.

Cuando se conecta la alimentación, se enciende el botón (se establece en el ajuste predeterminado de efecto desactivado). Cuando los efectos están habilitados (ON), parpadea el botón.

51 Control deslizante de fundido cruzado (A/B)

Emite el audio y el vídeo asignados a los lados [A] y [B] de acuerdo con el ajuste del interruptor **CROSS FADER ASSIGN**, y sujeto a la curva de fundido cruzado seleccionada con el interruptor **CROSS FADER CURVE**.

CONEXIONES

Antes de realizar o cambiar conexiones, desconecte siempre el interruptor de la alimentación y desenchufe el cable de alimentación del tomacorriente.

CONEXIONES DE LAS ENTRADAS

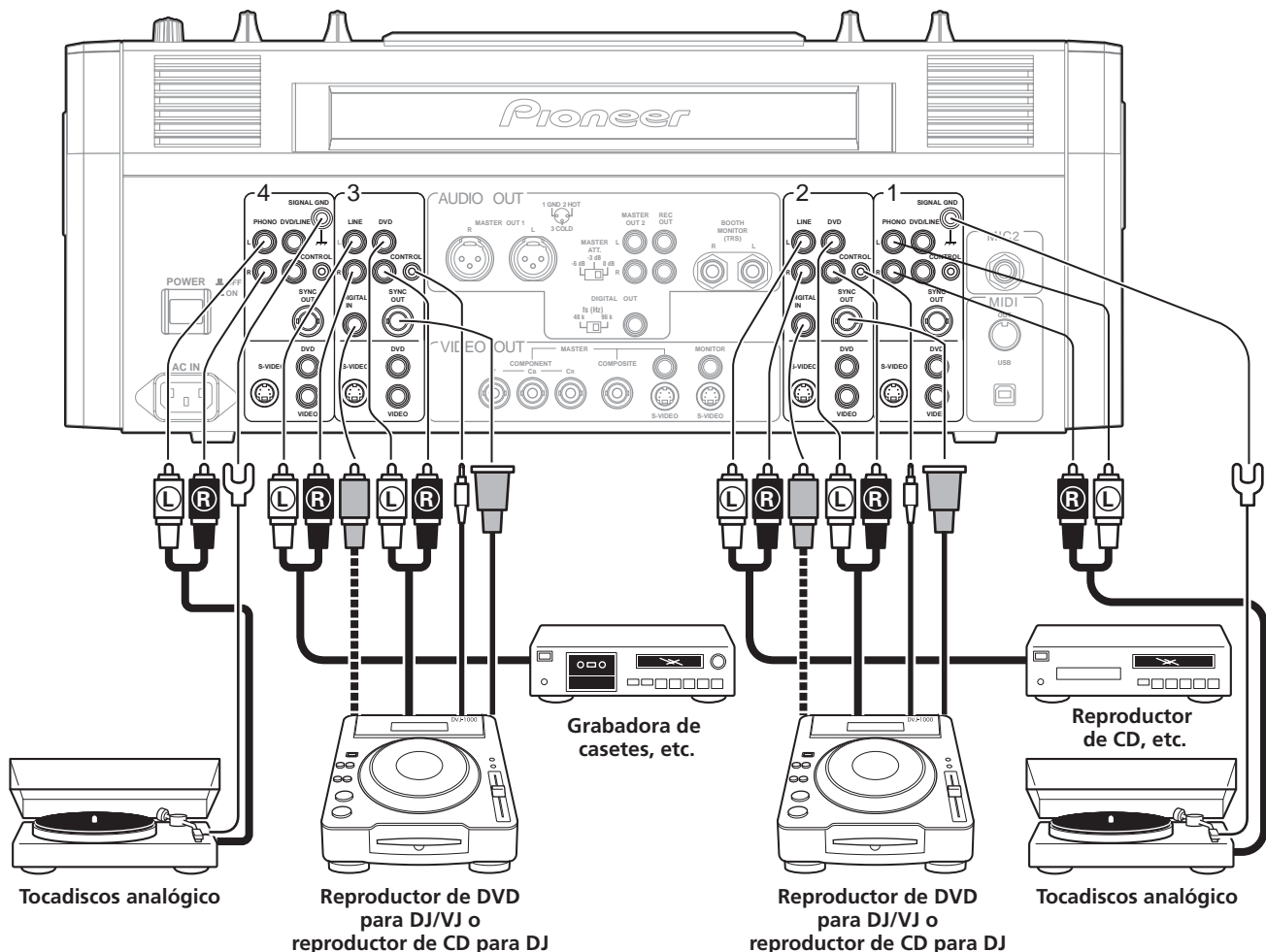

Reproductores de DVD para DJ/VJ o reproductores de CD para DJ

Conexión de los cables de audio

Conecte los conectores de salida de audio de un reproductor de DVD para DJ/VJ o de un reproductor de CD para DJ a los conectores de entrada **DVD**, entrada **DVD/LINE**, o de entrada **LINE** de esta unidad, y luego conecte el cable de control al conector **CONTROL** del mismo canal.

Ajuste el selector **AUDIO INPUT** del canal conectado (en el panel superior de esta unidad) en **[DVD]**, **[LINE]**, o **[DVD/LINE]**, para hacer corresponder los conectores de la entrada seleccionada.

Cuando establezca una conexión digital, conecte el conector de salida coaxial digital del reproductor de DVD para DJ/VJ o reproductor de CD para DJ al conector **DIGITAL IN** del canal 2 ó 3 de esta consola de mezcla.

Conexiones de los cables de vídeo

Conecte los conectores de salida de vídeo de un reproductor de DVD para DJ/VJ o de un reproductor de CD para DJ a los conectores de entrada de vídeo de esta unidad, y luego conecte un cable de señal de sincronización (vendido por separado) al conector de salida de señal de sincronización de esta unidad. Ajuste el selector **VIDEO INPUT** del canal conectado (en el panel superior de esta unidad) en **[DVD]**, **[VIDEO]**, o **[S-VIDEO]**, para hacer corresponder los conectores de la entrada seleccionada.

Conexión de un giradiscos analógico

Conecte los cables de salida de audio de un giradiscos analógico a los conectores de entrada **PHONO** del canal 1 ó 4 de esta unidad, y ajuste entonces el selector **AUDIO INPUT** del canal conectado (en el panel superior de esta unidad) en **[PHONO]**. La entrada **PHONO** de esta unidad es compatible con cápsulas MM. Conecte el cable de tierra procedente de un tocadiscos analógico al terminal **SIGNAL GND** de la SVM-1000.

- Tenga presente que no se incorpora ningún conector de entrada **PHONO** para los canales 2 y 3.

Conexión de otros dispositivos de salida de nivel de línea

Para emplear una grabadora de cassetes o un reproductor de CD normal, conecte sus conectores de salida de audio a uno de los conectores de entrada **LINE** de la SVM-1000 (canales 1 a 4).

CONEXIÓN DE LAS SALIDAS

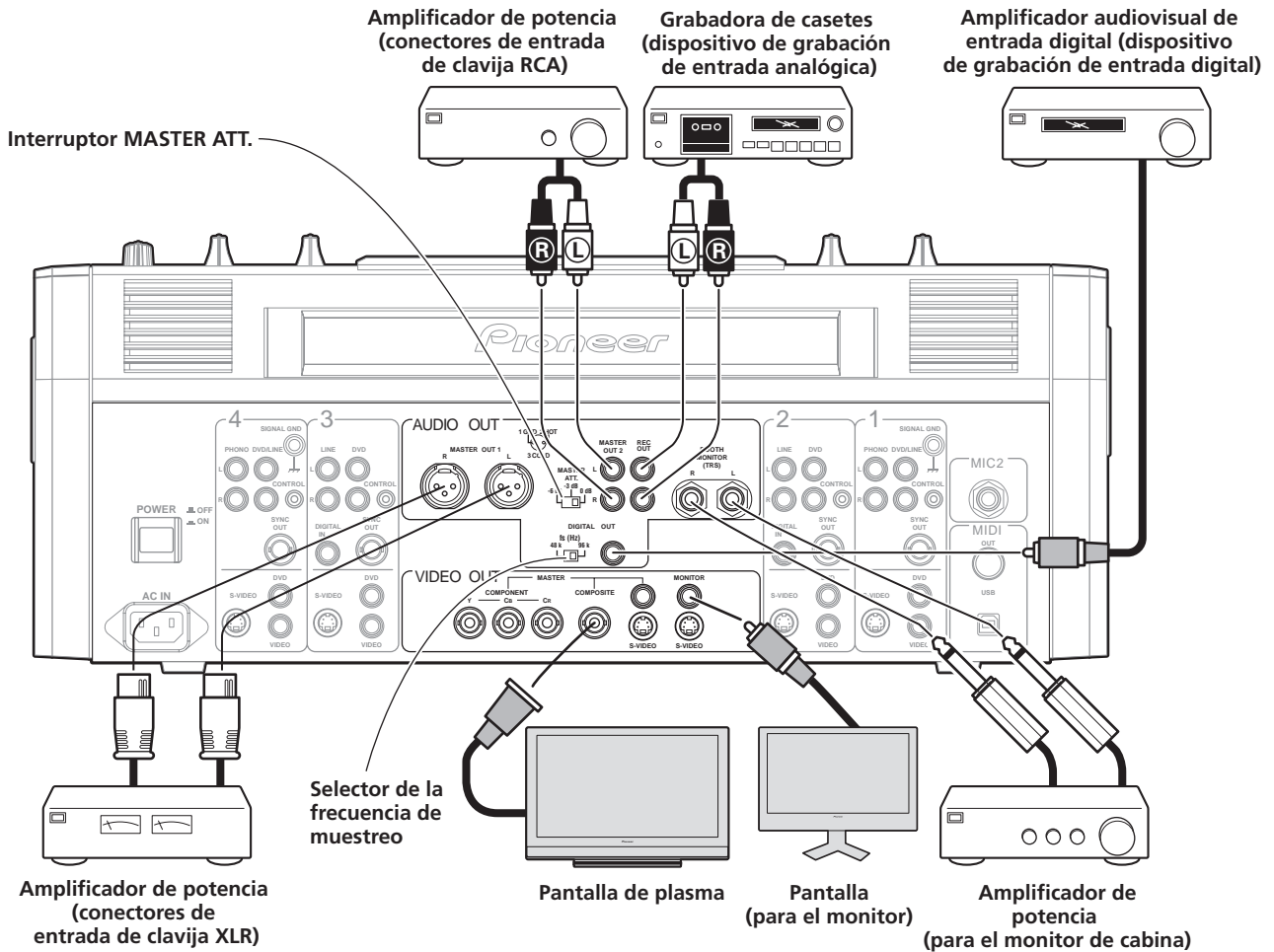

Salida principal de audio

Esta unidad está provista de conectores de salida equilibrada **MASTER OUT 1** (compatible con clavijas XLR) y de salida desequilibrada **MASTER OUT 2** (compatible con clavijas RCA). Emplee el interruptor **MASTER ATT.** para ajustar el nivel de salida para que corresponda con la sensibilidad de entrada del amplificador de potencia utilizado.

Si se ajusta en **[MONO]** el interruptor **MONO/STEREO** del panel de operación, la salida principal será una combinación monofónica de los canales izquierdo y derecho (L+R).

Salida de monitor de cabina

Salida TRS para clavija telefónica de 6,3 mm de diámetro. El volumen del sonido para esta salida se controla con el control del nivel **BOOTH MONITOR**, independientemente del ajuste del nivel de salida principal.

Salida de grabación

Son conectores de salida para grabación, compatibles con clavijas RCA.

Salida digital

Es un conector de salida digital coaxial, compatible con clavijas RCA. La frecuencia de muestreo puede ajustarse al formato de 96 kHz/24 bits o al formato de 48 kHz/24 bits para que corresponda con el dispositivo conectado.

Desconecte la alimentación antes de cambiar la posición de este selector.

Salida principal de vídeo

Es compatible con las salidas de vídeo de componentes, compuesto (conector RCA y BNC) y S-VIDEO.

Salida de monitor

Es compatible con las salidas de vídeo compuesto y S-VIDEO.

CONEXIÓN DE LOS MICRÓFONOS Y LOS AURICULARES

Micrófono

Podrá conectar un micrófono con clavija del tipo XLR o del tipo telefónica de 6,3 mm de diámetro al conector **MIC 1** del panel de operación (superior).

La toma **MIC 2** del panel de conexión (trasero) puede utilizarse para conectar un micrófono con clavija telefónica de 6,3 mm de diámetro.

- Cuando emplee un micrófono, ajuste el interruptor **MIC** del panel de operación en **[ON]** o **[TALK OVER]**, y ajuste el control **LEVEL** como sea necesario. Cuando no utilice un micrófono, le recomendamos ajustar el interruptor **MIC** en **[OFF]** y girar el control **LEVEL** completamente hacia la derecha al lado **[∞]**.

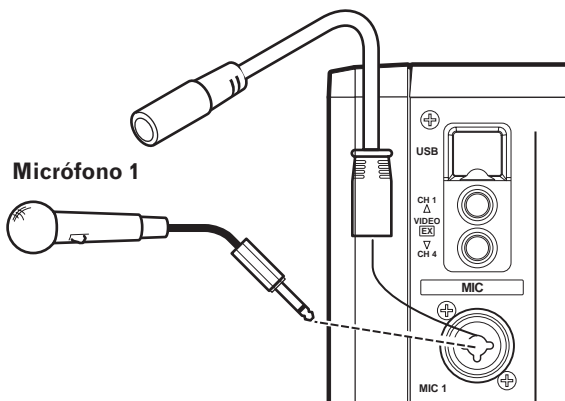

Micrófono 1

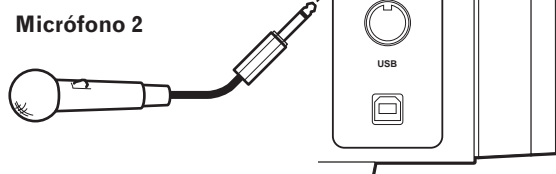

Micrófono 2

Auriculares

La toma **PHONES** del panel de operación (superior) puede utilizarse para conectar auriculares con clavija telefónica estéreo de 6,3 mm de diámetro.

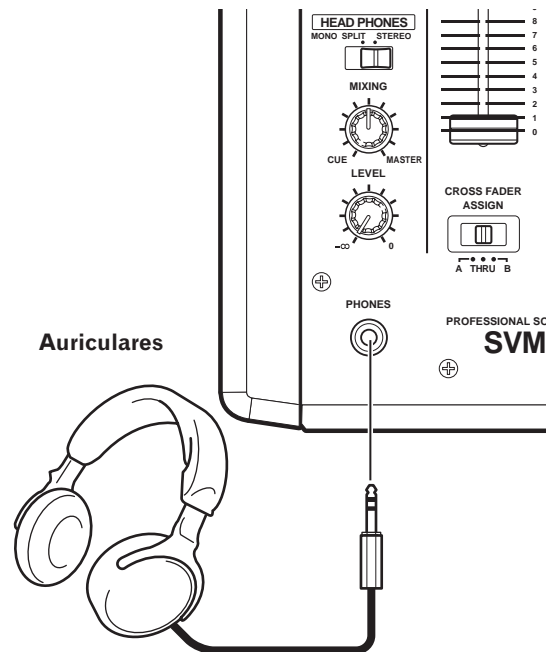

Auriculares

Conectores de vídeo externo

Podrá conectar una cámara, un reproductor de DVD u otro dispositivo de salida de vídeo a los conectores de entrada de vídeo **CH1/CH4** del panel de operación (superior).

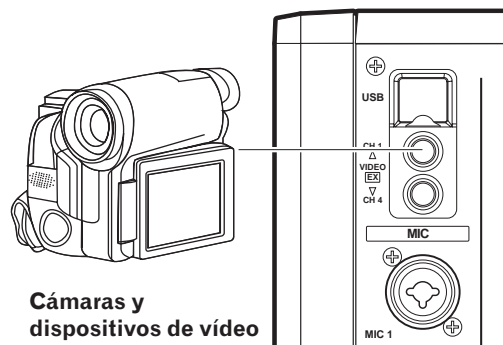

Cámaras y dispositivos de vídeo

CONEXIÓN DEL CABLE DE ALIMENTACIÓN

Conecte el cable de alimentación en último lugar.

Después de haber completado todas las conexiones, conecte un extremo del cable de alimentación suministrado a la toma de CA del panel posterior, y la clavija del otro extremo a una toma de corriente de CA de casa, o a una toma de alimentación auxiliar de un amplificador. Para esta conexión, emplee sólo el cable de alimentación suministrado.

OPERACIONES BÁSICAS

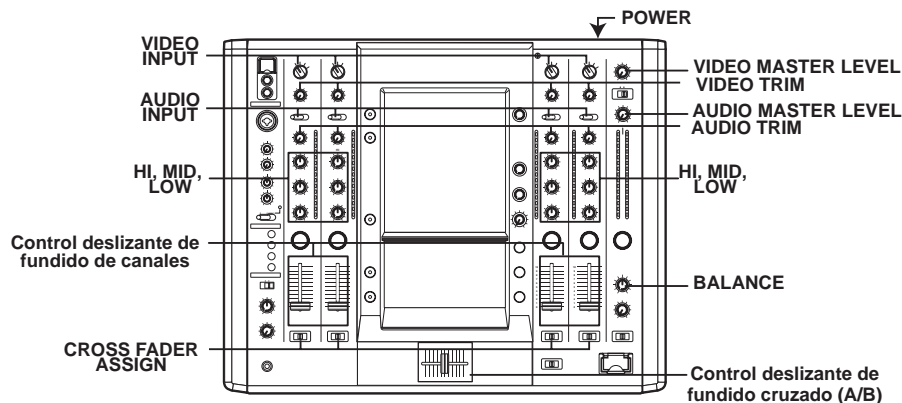

- 1 Ponga el selector POWER del panel posterior en [ON].
- 2 Ajuste el selector AUDIO INPUT para el canal deseado para que corresponda con el tipo de componente conectado.
 - Cuando emplee la entrada de DVD, ajústelo en [DVD].
 - Cuando emplee la entrada LINE, ajústelo en [LINE].
 - Cuando emplee la entrada DVD/LINE, ajústelo en [DVD/LINE].
 - Cuando emplee la entrada DIGITAL, ajústelo en [DIGITAL].
 - Cuando emplee la entrada PHOTO, ajústelo en [PHONO].
- 3 Ajuste el selector VIDEO INPUT en el canal seleccionado para seleccionar la entrada de vídeo.
- 4 Emplee el control AUDIO TRIM para ajustar el nivel de entrada de cada canal.
- 5 Emplee el control VIDEO TRIM para ajustar el nivel de entrada de cada canal.
- 6 Ajuste el tono empleando los controles del ecualizador de canales (HI, MID, LOW).
- 7 Emplee el control deslizador de fundido de canales para ajustar el volumen del sonido del canal seleccionado.
- 8 Para utilizar el fundido cruzado en el canal seleccionado, ajuste el interruptor CROSS FADER ASSIGN al canal A o canal B de fundido cruzado, y opere el control deslizador de fundido cruzado (A/B).
 - Cuando no emplee el fundido cruzado, ajuste el interruptor CROSS FADER ASSIGN en [THRU].
- 9 Utilice el control AUDIO MASTER LEVEL para ajustar el volumen del sonido global.
- 10 Emplee el control VIDEO MASTER LEVEL para ajustar el nivel de luminancia general.
- 11 Utilice el control BALANCE para ajustar el balance del sonido entre los canales derecho e izquierdo.

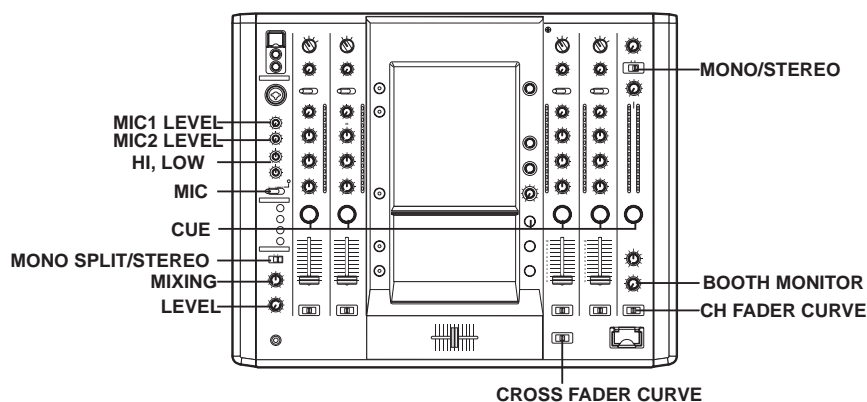

Selección de estéreo o monofónico

Cuando se ajusta en [MONO] el interruptor **MONO/STEREO**, la salida principal de audio pasa a ser una combinación monofónica de los canales izquierdo y derecho (L+R).

Entrada de micrófono

1 Para emplear un micrófono, ajuste el interruptor **MIC** en [ON] o en [TALK OVER].

Cuando se ajusta en [TALK OVER], cada vez que entrada un sonido de -15 dB (ajuste predeterminado) o más, todas las fuentes de sonido, que no sean la del micrófono, se atenúan en 20 dB (ajuste predeterminado). Estos valores predeterminados pueden cambiarse en la configuración de dispositivos (página 42).

- 2 Emplee el control **MIC 1 LEVEL** para ajustar el volumen del sonido de **MIC 1**, y emplee el control **MIC 2 LEVEL** para ajustar el volumen del sonido de **MIC 2**.
- 3 Ajuste el tono del sonido del micrófono con los controles del ecualizador (**HI, LOW**) de micrófono.
 - La función del ecualizador de micrófonos opera simultáneamente en los micrófonos 1 y 2.

Salida de monitor de cabina

1 Emplee el control de nivel **BOOTH MONITOR** para ajustar el volumen del sonido.

- El control de nivel **BOOTH MONITOR** podrá utilizarse para ajustar el volumen del sonido independientemente del control **AUDIO MASTER LEVEL**.
- Emplee la configuración de dispositivos (página 42) para ajustar si el sonido del micrófono debe o no emitirse al monitor de cabina.

Salida de auriculares

- 1 Use los botones **CUE** de los auriculares (canales 1 a 4, **MASTER, EFFECT CUE**) para seleccionar la fuente.
 - Se enciende con brillo el botón **CUE** seleccionado.
- 2 Ajuste el interruptor **HEADPHONES (MONO SPLIT/STEREO)**.
 - Cuando se ajusta en la posición [MONO SPLIT], el de sonido seleccionado con el botón **CUE** de los auriculares se emite por el canal izquierdo, y el sonido principal se emite por el canal derecho (sólo cuando el botón **MASTER CUE** se ha ajustado en ON (activado)).
 - Cuando se ajusta en la posición [STEREO], el sonido seleccionado con el botón **CUE** de los auriculares se emite en estéreo.

- 3 Cuando se selecciona [MONO SPLIT], emplee el control **HEADPHONES MIXING** para ajustar el balance del sonido entre el canal izquierdo (sonido seleccionado con el botón **CUE** de los auriculares), y el canal derecho (sonido principal).
 - Cuando se gira hacia la derecha el control **HEADPHONES MIXING** (hacia [MASTER]), se incrementa la salida principal (sólo cuando se ha activado (ON) el botón **MASTER CUE**); cuando se gira hacia la izquierda (hacia [CUE]), se incrementa el sonido seleccionado con el botón **CUE** de los auriculares.
- 4 Emplee el control **HEADPHONES LEVEL** para ajustar el volumen del sonido de los auriculares.

SELECCIÓN DE LA CURVA DE FUNDIDO

La respuesta del cambio del volumen del sonido para el control de fundido puede ajustarse en tres tipos.

Emplee el interruptor **CH FADER CURVE** para seleccionar la curva de respuesta de fundido de canales.

- En el ajuste de la izquierda, la curva opera para producir una subida rápida a medida que el fundido de canales se acerca a su posición distante.
- En el ajuste de la derecha, la curva opera para producir una subida uniforme y neutra en todo el movimiento del fundido de canales.
- En el ajuste medio, se produce una curva intermedia, en un punto entre las dos curvas arriba mencionadas.
- Este ajuste se aplica por igual a los canales 1 a 4.

Emplee el interruptor **CROSS FADER CURVE** para seleccionar la respuesta de la curva de fundido cruzado.

- En el ajuste de la izquierda, la curva produce una subida rápida de la señal. (Así que el control deslizante de fundido cruzado se aleja del lado [A], se produce el sonido del canal [B].)
- En el ajuste de la derecha, la curva opera para producir una subida uniforme y neutra en todo el movimiento del fundido cruzado.
- En el ajuste medio, se produce una curva intermedia, en un punto entre las dos curvas arriba mencionadas.
- Este ajuste produce efectos de de la curva iguales para los lados A y B.

EMPLEO DE LA FUNCIÓN DE FUNDIDO DE VÍDEO

La función de fundido de vídeo incluye una función de fundido cruzado y la función de cambio de canal.

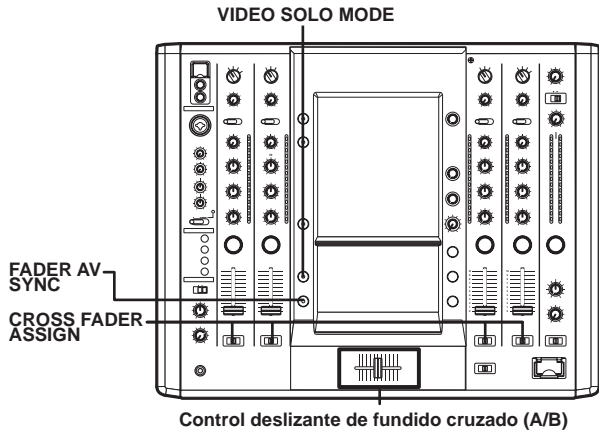

OPERACIÓN DEL FUNDIDO CRUZADO DE VÍDEO

El fundido cruzado de vídeo se emplea para manipular las imágenes de vídeo.

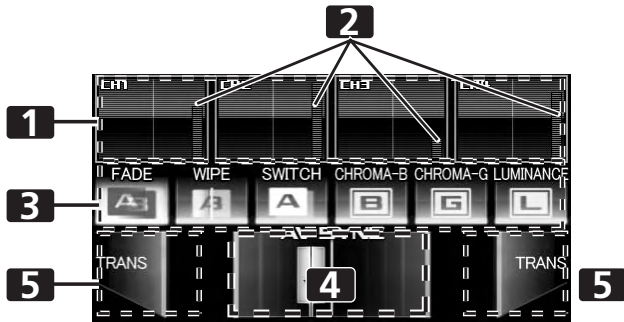

1 Monitor de canal/ Selector de canal de vídeo	Monitoriza los vídeo de cada canal de entrada (1 a 4). Toque el monitor de canal para activar/desactivar la salida de vídeo de cada canal.
2 Nivel de vídeo	Indica el nivel de salida de vídeo. Aparece en rojo cuando FADER AV SYNC está activado (ON), y aparece en verde cuando FADER AV SYNC está desactivado (OFF).
3 Botón de efecto de mezcla de vídeo	Selecciona los efectos que se aplicarán al fundido cruzado de vídeo.
4 Fundido cruzado	Fundido cruzado de vídeo.
5 Botón de transferencia [TRANS]	El vídeo del lado que se toca se emitirá mientras se tenga pulsado el botón.

1 Empleando el interruptor CROSS FADER ASSIGN, seleccione el canal A o el canal B del fundido cruzado.

- Cuando se asigna al canal [A], el borde del monitor de visión previa del canal aparece en azul; y cuando se asigna al canal [B], el borde del monitor de visión previa del canal aparece en rojo. Cuando se asigna a **THRU**, el borde aparece en gris.
- Cuando se asigna JPEG, la etiqueta del monitor de canal se visualiza como [JPEG].

2 Toque un botón de efecto de mezcla para seleccionar un efecto de mezcla de vídeo.

- El botón seleccionado se verá realzado, y se visualizará una animación.
- Para ver más sobre cada efecto, consulte la página 16.

3 Opere el fundido cruzado de vídeo.

- El vídeo irá cambiando a medida que se aplican los efectos de mezcla de vídeo.
- Cuando FADER AV SYNC está activado (ON), se visualiza [AV SYNC] en el fundido cruzado de vídeo, y el fundido cruzado de vídeo opera en sincronización con el fundido cruzado. Tocando el fundido cruzado de vídeo podrá manipular el vídeo mientras lo esté tocando. Suéltelo para volver a la misma posición que la del fundido cruzado.
- Cuando FADER AV SYNC está desactivado (OFF), no se visualiza [AV SYNC], y el fundido cruzado y el fundido cruzado de vídeo podrán operarse de forma independiente.
- Cuando se toca el botón [TRANS], el vídeo tocado se emitirá durante el tiempo que se tenga pulsado el botón.
- Cuando todas las asignaciones de fundido cruzado estén ajustadas en [THRU], el fundido cruzado de vídeo y el botón [TRANS] aparecerán en color gris, y si están asignados, los botones funcionarán como el fundido cruzado de vídeo, los botones [TRANS], aparecerán con el lado [A] en color azul y el lado [B] en color rojo.

OPERACIÓN DEL SELECTOR DE CANAL DE VÍDEO

El selector del canal de vídeo activa/desactiva la salida de vídeo cuando se toca el monitor de canal.

1 Toque el monitor de canal

- Podrá cambiar el vídeo.
- Cuando FADER AV SYNC está activado (ON), el nivel de vídeo aparece en rojo, y los vídeos pueden manipularse tocando el monitor de canal. Cuando se suelta el selector, el estado de salida pasa a ser el mismo que el del fundido de canales.
- Cuando FADER AV SYNC está desactivado (OFF), el nivel de vídeo aparece en verde, y el fundido de canales y el selector de canal de vídeo pueden operarse de forma independiente.

OPERACIÓN EN EL MODO INDIVIDUAL

Cuando el modo individual está activado (ON), el borde del monitor de visión previa del canal seleccionado cambiará a blando y el vídeo del canal tocado se emitirá de forma independiente. El cambio puede emplearse para cambiar el vídeo.

Combinándolo con la activación/desactivación (ON/OFF) del botón **FADER AV SYNC** podrán realizarse varias operaciones.

Siempre que se conecta la alimentación, al principio el modo individual está ajustado en el ajuste predeterminado de OFF.

Cuando el modo individual está activado (ON), parpadea el botón del modo individual.

Modo individual activado

Cuando FADER AV SYNC está activado (ON)

- Si toca el monitor de canal emitirá independientemente el vídeo del canal seleccionado.
- Las imágenes de vídeo cambiarán junto con la temporización de la operación del fundido de canales.

Cuando FADER AV SYNC está desactivado (OFF)

- Cuando se toca el monitor de canal, el vídeo tocado se emitirá independientemente.

Al cambiar FADER AV SYNC de activado (ON) a desactivado (OFF), se conservará la posición del fundido de canales original hasta que se vuelva a tocar el monitor de canales.

La operación de fundido cruzado de vídeo y el botón **[TRANS]** no están habilitados en el modo SOLO.

GRÁFICA DE EFECTOS DE MEZCLA DE VÍDEO

Efectos de mezcla de vídeo

No	Nombre	Descripción del efecto
1	FADE	Cambia el vídeo durante la mezcla.
2	WIPE	Cambia el vídeo durante la desaparición con barrido.
3	SWITCH	Cambia instantáneamente (sin mezcla).
4	CHROMA-B	Cambia el vídeo haciendo transparente el vídeo desde sus componentes azules y combinando los vídeos.
5	CHROMA-G	Lo intercambia haciendo transparente el vídeo desde sus componentes verdes y combinando los vídeos.
6	LUMINANCE	Lo intercambia haciendo transparente el vídeo desde sus secciones con poca luminosidad y combinando los vídeos.

EMPLEO DE LA FUNCIÓN DE EFECTOS

Esta función permite al usuario aplicar efectos al audio/vídeo del canal seleccionado. Los efectos incluyen efectos BEAT enlazados a BPM, efectos TOUCH controlados por el panel sensible al tacto, y efectos TEXT, es decir, caracteres visualizados con efectos al ritmo de la pista musical.

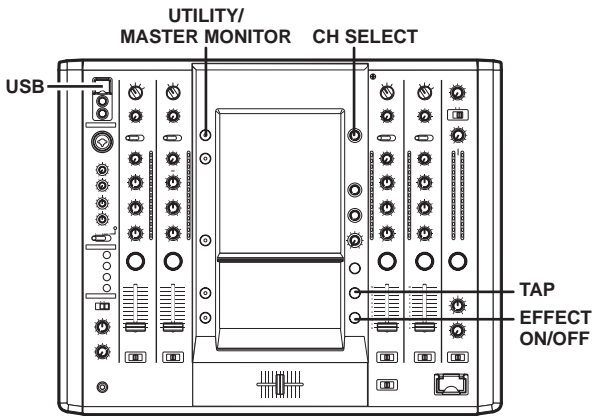

Cuando el monitor principal está activado

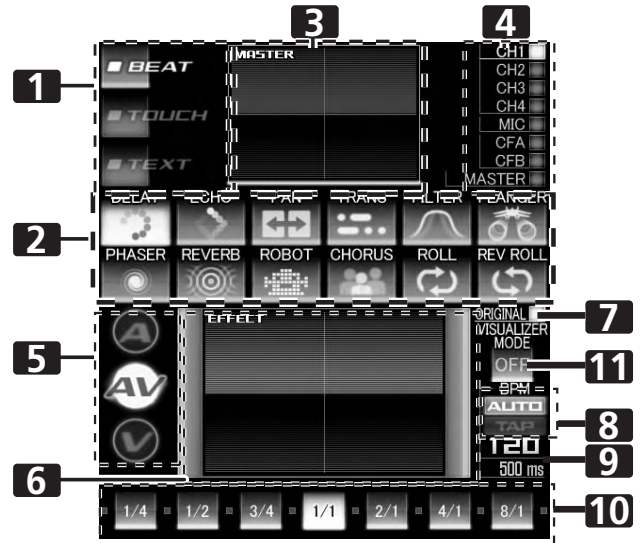

EMPLEO DE LOS EFECTOS DE COMPÁS

Los efectos de compás (BEAT) pueden ajustarse instantáneamente en sincronización con el valor BPM (tiempos por minuto) de la pista, permitiéndole aplicar varios efectos al ritmo incluso durante interpretaciones en directo.

Cuando el monitor principal está desactivado

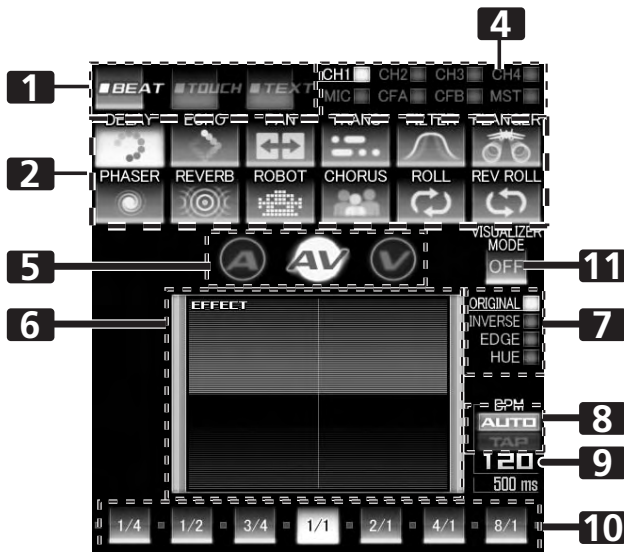

1	Botones de categorías de efectos	Selecciona la categoría de los efectos que se deseen aplicar. Seleccione entre [BEAT] (rojo), [TOUCH] (azul), y [TEXT] (verde).
2	Botones de selección de efectos	Seleccione y toque el icono del efecto deseado entre los 12 efectos BEAT.
3	Monitor de salida MASTER	Cuando el monitor principal está activado, se visualiza la salida principal.
4	Visualización de selección de canales	Gire el control CH SELECT para seleccionar el canal al que desee aplicar el efecto.
5	Botones de selección del modo de efectos	A: Tóquelo para aplicar el efecto sólo al audio. AV: Tóquelo para aplicar el efecto al audio y al vídeo. V: Tóquelo para aplicar el efecto sólo al vídeo.
6	Monitor EFFECT de vídeo	Monitoriza los resultados del efecto.
7	Visualizador del patrón del efecto de vídeo	Gire el control VIDEO FX PATTERN/TEXT BANK para seleccionar el patrón del efecto de vídeo. Cuando se haya habilitado el efecto BEAT, podrá seleccionar entre [ORIGINAL]/[INVERSE]/[EDGE]/[HUE].
8	Botón [BPM AUTO/TAP]	Tóquelo para cambiar el método de medición de BPM entre AUTO y TAP.
9	Visualizador del valor de BPM/parámetros	Muestra el valor medido de BPM y los parámetros del efecto.
10	Botón de compás/ Visualización del compás	Tóquelo para seleccionar el factor de multiplicación del compás calculado partiendo del valor de BPM para sincronización de los efectos.
11	Botón [VISUALIZER MODE]	Crea internamente una imagen de vídeo a la que pueden aplicarse los efectos.

1 Presione el botón [BPM AUTO/TAP] para seleccionar el modo de medición de BPM (= tiempos por minuto).

AUTO: El valor de BPM se mide automáticamente desde la señal musical de entrada.

TAP: Golpee el botón **TAP** con el dedo para introducir manualmente el valor BPM.

- Cuando se conecta la alimentación al principio, se selecciona **[AUTO]** como el ajuste predeterminado.
- El modo seleccionado (**[AUTO]/[TAP]**) aparecerá en el visualizador.
- Cuando un valor de BPM no pueda medirse automáticamente, la visualización de BPM parpadeará en el visualizador.
- El margen de medición del modo AUTO es de BPM=70 a 180. **Dependiendo de la pista, es posible que no pueda medirse con precisión el valor de BPM.** En este caso, emplee el modo TAP para introducir manualmente el valor de BPM.

[Entrada manual de BPM empleando el botón TAP]

Cuando se golpea el botón **TAP** al ritmo (una nota negra) más de dos veces, la duración media se ajustará como valor BPM.

- Si se presiona el botón **TAP** durante el modo **[AUTO]**, el modo de medición de BPM cambiará al **[TAP]** y se medirá la duración entre toques.
- Cuando se ajusta un valor BPM con el botón **TAP**, el factor de multiplicación pasa a ser **[1/1]** ó **[4/1]** (dependiendo del efecto), y el tiempo del efecto se ajustará a la duración de 1 tiempo (una nota negra) o 4 tiempos.
- Gire el control **TIME/PARAMETER** mientras presiona uno de los botones **TAP** para ajustar directamente el valor BPM.

2 Toque el botón de categorías de efectos [BEAT].

- El botón **[BEAT]** se verá realzado, y aparecerá una animación.
- Se visualizará la pantalla del efecto BEAT.
- Cuando se conecta la alimentación al principio, se selecciona el efecto **[BEAT]** como el ajuste predeterminado.

3 Emplee los botones de selección de efectos para seleccionar el tipo de efecto

- El botón seleccionado se verá realzado, y aparecerá una animación.
- Para ver una descripción de cada efecto, consulte la página 23.

4 Emplee el control CH SELECT para seleccionar el canal al que desee aplicar el efecto.

- Se resaltará la visualización del canal del efecto seleccionado.
- Si se selecciona **[MIC]**, el efecto de audio se aplicará a los micrófonos MIC 1 y MIC 2. No se aplicará el efecto al vídeo.
- Cuando se conecte la alimentación, se seleccionará **[MASTER]**.

5 Toque el botón de selección del modo de efectos para seleccionar el modo de efectos.

- El botón seleccionado se verá realzado, y aparecerá una animación.

A: El efecto sólo se aplicará al audio.

AV: El efecto se aplicará al audio y al vídeo.

V: El efecto sólo se aplicará al vídeo.

- Cuando se conecte la alimentación, se seleccionará **[AV]**.

6 Toque el botón de compás para seleccionar el factor de multiplicación del compás calculado para sincronización del efecto.

- Seleccione el número de tiempos calculado partiendo de BPM.
- El botón de compás seleccionado se resaltará.
- Se ajustará automáticamente un tiempo del efecto correspondiente al factor de multiplicación del compás.

[Ejemplo] Cuando BPM=120

1/1 = 500 ms

1/2 = 250 ms

2/1 = 1000 ms

7 Ajuste el botón EFFECT ON/OFF en la posición ON para aplicar el efecto.

- Cada vez que se presiona el botón, cambia entre ON (activado) y OFF (desactivado) (al principio, siempre que se conecta la alimentación, el ajuste se establece de forma predeterminada en OFF).
- Cuando el efecto está activado (ON), parpadea el botón.

Carácter

Gire el control **VIDEO FX PATTERN/TEXT BANK** para seleccionar un carácter de vídeo para el efecto de vídeo seleccionado.

Consulte la página 24 para ver las descripciones del cambio de caracteres de vídeo causado por el giro del control **VIDEO FX PATTERN/TEXT BANK**.

Parámetro 1

Gire el control **TIME/PARAMETER** para ajustar los parámetros temporales del efecto seleccionado.

Consulte la página 23 para ver las descripciones del cambio del parámetro 1 causado por el giro del control **TIME/PARAMETER**.

Parámetro 2

Gire el control **LEVEL/DEPTH** para ajustar los parámetros cuantitativos del efecto seleccionado.

Consulte la página 23 para ver las descripciones del cambio del parámetro 2 causado por el giro del control **LEVEL/DEPTH**.

MODO DE VISUALIZADOR

Se crea internamente un vídeo a la que pueden aplicarse los efectos.

Es eficaz cuando no hay ninguna entrada de vídeo.

EMPLEO DE LA FUNCIÓN DE EFECTOS

EMPLEO DE LOS EFECTOS DE TOQUE

Con los efectos TOUCH pueden crearse mucho efectos tocando el monitor de interpretación de EFFECT de vídeo.

Cuando el monitor principal está desactivado

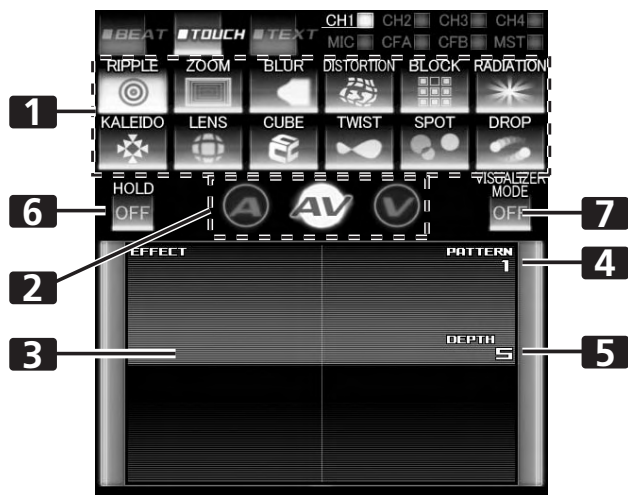

Cuando el monitor principal está activado

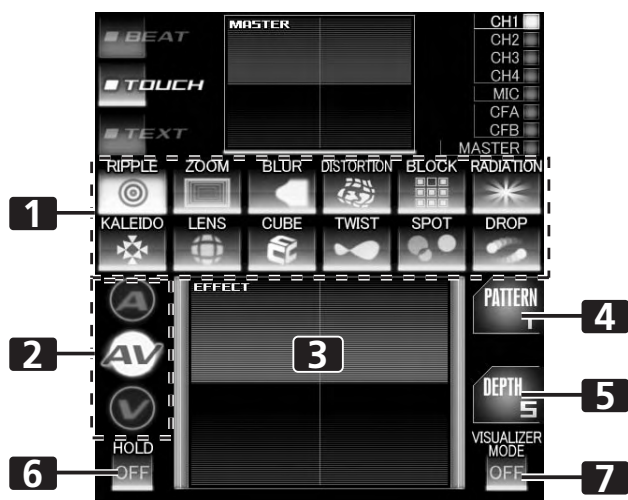

1	Botones de selección de efectos	Seleccione y toque el icono del efecto deseado entre los 12 efectos TOUCH.
2	Botones de selección del modo de efectos	A: Tóquelo para aplicar el efecto sólo al audio. AV: Tóquelo para aplicar el efecto al audio y al vídeo. V: Tóquelo para aplicar el efecto sólo al vídeo.
3	Monitor de interpretación de EFFECT de vídeo	Tóquelo para cambiar la información de ubicación para los efectos TOUCH.
4	Visualizador del patrón de efectos de vídeo	Gire el control VIDEO FX PATTERN/TEXT BANK para seleccionar el patrón del efecto de vídeo. El patrón cambiará dependiendo del tipo de efecto.
5	Visualización de parámetros	Muestra el parámetro del efecto TOUCH.

6	Botón [HOLD]	Tóquelo para retener el efecto obtenido al tocar el monitor de interpretación de EFFECT de vídeo.
7	Botón [VISUALIZER MODE]	Crea internamente una imagen de vídeo a la que pueden aplicarse los efectos TOUCH.

- Toque el botón de categorías de efectos [TOUCH].**
 - El botón [TOUCH] se verá resaltado, y aparecerá una animación.
 - Se visualizará la pantalla del efecto TOUCH.
- Seleccione un efecto con los botones de selección de efectos.**
 - El botón seleccionado se verá resaltado, y aparecerá una animación.
 - Para ver descripciones de cada efecto, consulte la página 25.
- Emplee el control CH SELECT para seleccionar el canal al que desee aplicar el efecto.**
 - Se resaltará el canal del efecto seleccionado.
 - Si se selecciona [MIC], el efecto de audio se aplicará a los micrófonos MIC 1 y MIC 2. No se aplicará el efecto al vídeo.
- Toque el botón de selección del modo de efectos para seleccionar el modo de efectos.**
 - El botón seleccionado se verá resaltado, y aparecerá una animación.
- Ajuste el botón EFFECT ON/OFF en la posición ON para aplicar el efecto.**
 - Cada vez que se presiona el botón, cambia entre ON (activado) y OFF (desactivado) (al principio, siempre que se conecta la alimentación, el ajuste se establece de forma predeterminada en OFF).
 - Cuando el efecto está activado (ON), parpadea el botón.
- Toque el monitor de interpretación del efecto de vídeo para cambiar la información de ubicación para el efecto.**
 - Cuando el botón [HOLD] está activado (ON), la pista desde el punto en que se toca el visualizador hasta donde se deja de tocar quedará guardado y se emitirá repetidamente.
 - Cada vez que se toque el botón [HOLD], cambiará entre el estado activado (ON) y desactivado (OFF).
 - Cuando se conecta la alimentación al principio, se establece el ajuste predeterminado de OFF.

Patrón

Gire el control **VIDEO FX PATTERN/TEXT BANK** para seleccionar un patrón de efectos de vídeo para el efecto de vídeo seleccionado. Consulte la página 25 para ver las descripciones de los cambios de patrón de vídeo causado por el giro del control **VIDEO FX PATTERN/TEXT BANK**.

Parámetro 1

Gire el control **TIME/PARAMETER** para ajustar los parámetros temporales para el efecto seleccionado. Consulte la página 25 para ver las descripciones del cambio del parámetro 1 causado por el giro del control **TIME/PARAMETER**.

Parámetro 2

Gire el control **LEVEL/DEPTH** para ajustar los parámetros cuantitativos para el efecto seleccionado. Consulte la página 25 para ver las descripciones del cambio del parámetro 2 causado por el giro del control **LEVEL/DEPTH**.

MODO DE VISUALIZADOR

Se crea internamente un vídeo a la que pueden aplicarse los efectos TOUCH.

Es eficaz cuando no hay ninguna entrada de vídeo.

EMPLEO DE LA FUNCIÓN DE EFECTOS

EMPLEO DE LOS EFECTOS DE TEXTO

Los efectos de texto (TEXT) pueden ajustarse instantáneamente en sincronización con el valor BPM (tiempos por minuto) de la pista, permitiéndole aplicar varios efectos TEXT al ritmo.

Cuando el monitor principal está desactivado

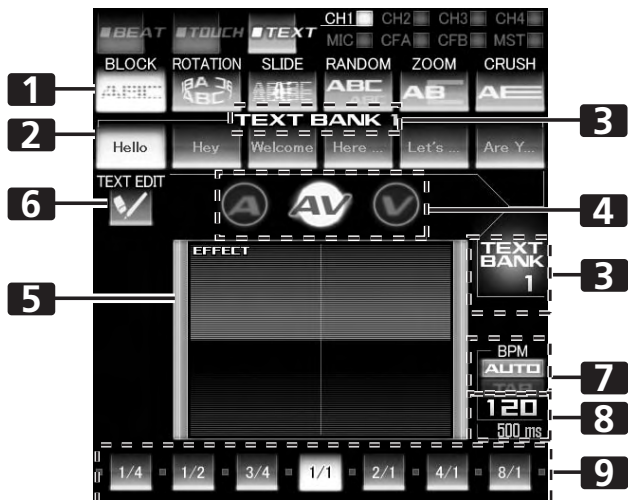

Cuando el monitor principal está activado

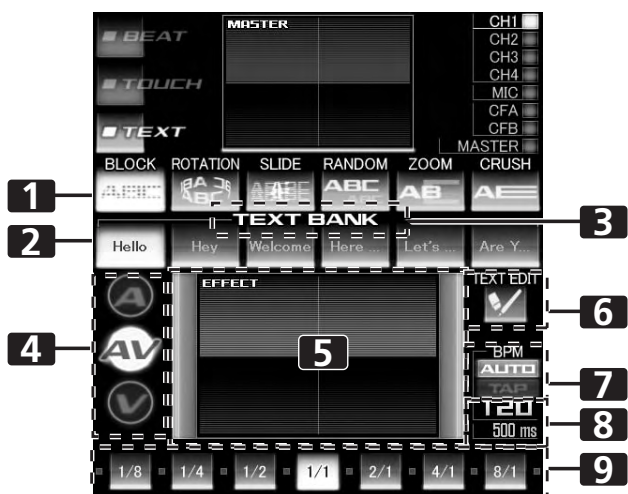

1	Botones selectores de movimiento	Seleccione y toque el icono del movimiento deseado entre los 6 movimientos de TEXT.
2	Botones [TEXT BANK]	Toque el botón de texto que desee entre los 6 textos.
3	Visualizador TEXT BANK	Gire el control VIDEO FX PATTERN/TEXT BANK para seleccionar un banco TEXT BANK entre los 10 que hay disponibles.
4	Botón de selección del modo de efectos	A: Tóquelo para aplicar el efecto sólo al audio. AV: Tóquelo para aplicar el efecto al audio y al vídeo. V: Tóquelo para aplicar el efecto sólo al vídeo.
5	Monitor EFFECT de vídeo	Monitoriza los efectos TEXT.

6	Botón [TEXT EDIT]	Tóquelo mientras edita filas de texto del TEXT BANK para entrar en la pantalla TEXT EDIT.
7	Botón [BPM AUTO/TAP]	Tóquelo para cambiar el método de medición de BPM entre AUTO y TAP. Si se presiona el botón TAP también lo cambiará a TAP.
8	Visualización de parámetros	Muestra el valor medido de BPM y los parámetros del efecto.
9	Botón de compás/visualización del compás	Tóquelo para seleccionar el factor de multiplicación del compás calculado partiendo del valor de BPM para sincronización de los efectos.

1 Presione el botón [BPM AUTO/TAP] para seleccionar el modo de medición de BPM (= tiempos por minuto).

AUTO: El valor de BPM se mide automáticamente desde la señal musical de entrada.

TAP: Golpee el botón **TAP** con el dedo para introducir manualmente el valor BPM.

- Cuando se conecta la alimentación al principio, se selecciona **[AUTO]** como el ajuste predeterminado.
- El modo seleccionado (**[AUTO]/[TAP]**) aparecerá en el visualizador.
- Cuando un valor de BPM no pueda medirse automáticamente, la visualización de BPM parpadeará en el visualizador.
- El margen de medición del modo AUTO es de BPM=70 a 180. **Dependiendo de la pista, es posible que no pueda medirse con precisión el valor de BPM.** En este caso, emplee el modo TAP para introducir manualmente el valor de BPM.

2 Toque el botón de categorías de efectos [TEXT].

- El botón **[TEXT]** se verá realizado, y aparecerá una animación.
- Se visualizará la pantalla del efecto TEXT.

3 Seleccione un movimiento de texto empleando los botones de selección de movimiento.

- El botón seleccionado se verá realizado, y aparecerá una animación.
- Para ver una descripción de cada efecto, consulte la página 30.

4 Seleccione un texto de TEXT BANK.

- Gire el control **VIDEO FX PATTERN/TEXT BANK** para seleccionar un banco TEXT BANK y toque el botón **[TEXT BANK]** para seleccionar el texto.
- El botón seleccionado se resaltará.

5 Emplee el control CH SELECT para seleccionar el canal al que desee aplicar el efecto.

- Se resaltará la visualización del canal del efecto seleccionado.
- Si se selecciona **[MIC]**, el efecto de audio se aplicará a los micrófonos MIC 1 y MIC 2. No se aplicará el efecto al vídeo.

6 Toque los botones de selección del modo de efectos para seleccionar el modo de efectos.

- El botón seleccionado se verá realizado, y aparecerá una animación.

A: Un efecto sólo se aplicará al audio.

AV: Un efecto se aplicará al audio y al vídeo.

V: Un efecto sólo se aplicará al vídeo.

EMPLEO DE LA FUNCIÓN DE EFECTOS

7 Toque el botón de compás para seleccionar el factor de multiplicación del compás calculado para sincronización del efecto.

- Seleccione el número de tiempos calculado partiendo de BPM.
- El botón de compás seleccionado se resaltará.
- Se ajustará automáticamente un tiempo del efecto correspondiente al factor de multiplicación del compás.

[Ejemplo] Cuando BPM=120

1/1 = 500 ms

1/2 = 250 ms

2/1 = 1000 ms

8 Ajuste el botón EFFECT ON/OFF del efecto en la posición ON para aplicar el efecto.

- Cada vez que se presiona el botón, cambia entre ON (activado) y OFF (desactivado) (al principio, siempre que se conecta la alimentación, el ajuste se establece de forma predeterminada en OFF).
- Cuando el efecto está activado (ON), parpadea el botón.

Banco de texto

Gire el control VIDEO FX PATTERN/TEXT BANK para seleccionar un banco TEXT BANK.

Parámetro 1

Gire el control TIME/PARAMETER para ajustar los parámetros temporales del efecto seleccionado.

Consulte la página 30 para ver las descripciones del cambio del parámetro 1 causado por el giro del control TIME/PARAMETER.

Parámetro 2

Gire el control LEVEL/DEPTH para ajustar los parámetros cuantitativos del efecto seleccionado.

Consulte la página 30 para ver las descripciones del cambio del parámetro 2 causado por el giro del control LEVEL/DEPTH.

EDICIÓN DE TEXTO

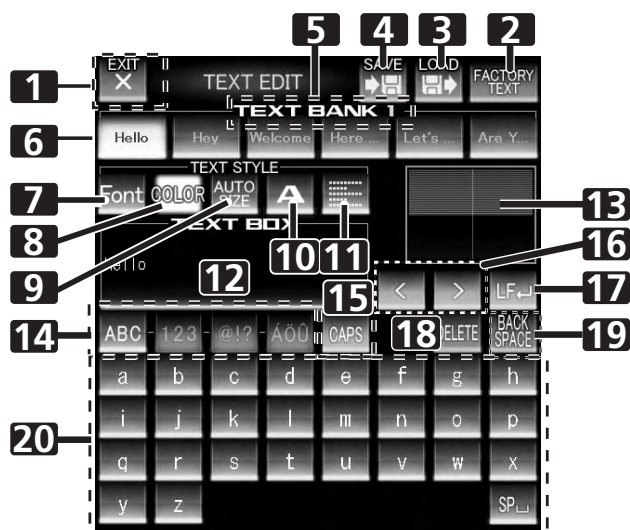

1	Botón [EXIT]	Tóquelo para salir de la pantalla TEXT EDIT y volver a la pantalla de efectos TEXT.
2	Botón del texto predeterminado [FACTORY TEXT]	Tóquelo para cargar los datos de texto predeterminado.
3	Botón [LOAD]	Tóquelo para cargar los datos de texto de una tarjeta SD.
4	Botón [SAVE]	El texto introducido en TEXT BANK puede guardarse en una tarjeta SD.
5	Visualizador TEXT BANK	Gire el control VIDEO FX PATTERN/TEXT BANK para seleccionar el banco TEXT BANK que desee editar entre los 10 que hay disponibles.
6	Botón de texto	Podrá guardar el texto introducido. También podrá tocarlo para llamar texto guardado.
7	Botón [FONT]	Tóquelo para cambiar la fuente de caracteres del texto. La fuente de caracteres alterna cada vez que se toca el botón.
8	Botón [COLOR]	Tóquelo para cambiar el color del texto introducido. El color alterna cada vez que se toca el botón.
9	Botón [SIZE]	Tóquelo para cambiar el tamaño del texto introducido. El tamaño alterna cada vez que se toca el botón.
10	Botón de caracteres de texto	Tóquelo para cambiar el carácter del texto introducido. El carácter alterna cada vez que se toca el botón.
11	Botón de justificación	Tóquelo para justificar el texto a la izquierda, centro o a la derecha. La justificación alterna cada vez que se toca el botón.
12	Cuadro de texto (TEXT BOX)	Visualiza el texto introducido.
13	Monitor de efectos TEXT	Aquí se monitoriza el efecto TEXT.
14	Botones de selección del tipo de texto	Se emplean para cambiar el tipo de texto.
15	Botón de mayúsculas/botón [PAGE]	Tóquelo para alternar entre la caja alta (mayúsculas) y la caja baja (minúsculas), y entre la visualización de páginas para la página 1 y la 2.
16	Botón de movimiento del cursor (<, >)	Tóquelo para mover el cursor.
17	Botón de cambio de párrafo (LF)	Tóquelo para cambiar de párrafo en el texto.
18	Botón [DELETE]	Tóquelo para borrar el texto introducido. Se borrará el texto que haya detrás del cursor. Manténgalo pulsado para borrar todo el texto.
19	Botón [BACK SPACE]	Tóquelo para borrar el texto introducido. Se borrará el texto que haya delante del cursor.
20	Botón de introducción de texto	Tóquelo para introducir texto.

- 1 Toque el botón [TEXT EDIT].**
 - Aparecerá la pantalla TEXT EDIT.
 - Toque el botón [EXIT] para volver a la pantalla de efectos TEXT.
- 2 Gire el control VIDEO FX PATTERN/TEXT BANK para seleccionar TEXT BANK y toque el botón de texto para seleccionar el texto que desee editar.**
 - El botón seleccionado se resaltará.
 - Si se toca el botón de texto, el texto aparecerá en el cuadro de TEXT BOX.
- 3 Toque el botón [FONT] para cambiar la fuente de caracteres del texto.**
 - La fuente de caracteres cambiará cada vez que se toca el botón. La fuente de caracteres va alternando entre 6 fuentes de caracteres distintas.
- 4 Toque el botón [COLOR] para cambiar el color del texto.**
 - El color cambia cada vez que se toca el botón. El color va alternando entre 8 colores distintos.
- 5 Toque el botón [SIZE] para cambiar el tamaño del texto.**
 - El tamaño cambia cada vez que se toca el botón. El tamaño va alternando entre 4 tamaños distintos.
- 6 Toque el botón de caracteres de texto para cambiar el carácter del texto.**
 - El carácter cambia cada vez que se toca el botón. El carácter va alternando entre 5 caracteres distintos.
- 7 Toque el botón de justificación para cambiar la justificación del texto.**
 - La justificación cambia cada vez que se toca el botón. La justificación va alternando entre 3 justificaciones distintas.
- 8 Toque el botón de selección del tipo de texto para cambiar el tipo de texto del texto.**
 - El botón seleccionado se resaltará.
 - Toque el botón de mayúsculas para cambiar entre la caja alta y la caja baja.
- 9 Toque el botón de introducción de texto para introducir el texto.**
 - El texto introducido aparecerá en el cuadro de texto.
 - Pueden introducirse 50 letras como máximo.
- 10 Toque el botón [EXIT] para finalizar la edición del texto.**
 - El texto corregido, después de haber sido editado, quedará inmediatamente reflejado.

Teclado USB

Puede conectarse un teclado USB al puerto USB para poder introducir texto directamente desde el teclado.

Para el ajuste de codificación del teclado, consulte la página 41.

SAVE/LOAD (Guardar/Cargar)

- El banco TEXT BANK puede guardarse en una tarjeta SD. El banco TEXT BANK guardado en una tarjeta SD también podrá cargarse.

VISUALIZACIÓN/OCULTAMIENTO DEL MONITOR PRINCIPAL

1 Presione el botón UTILITY (MASTER MONITOR).

Cada vez que se presiona el botón, la visualización del monitor principal alterna entre activada (ON) y desactivada (OFF).

- Cuando el monitor principal está ajustado para visualizar, el monitor principal aparecerá en el visualizador central, y podrá observarse el contenido del vídeo de salida principal.
- Cuando se conecta la alimentación al principio, el monitor principal está en su ajuste predeterminado de OFF.

LISTA DE EFECTOS

Efectos BEAT (*1)

	Descripción del efecto	Parámetro del botón de compás	Parámetro 1 (TIME/PARAMETER)		Parámetro 2 (LEVEL/DEPTH)	
			Descripción		Descripción	
1. DELAY	AUDIO	Se emitirá el sonido repetido una vez al ritmo.	Ajusta el tiempo de retardo de 1/4 a 8/1 para el tiempo de 1 tiempo de BPM.	Ajusta el tiempo de retardo.	1 a 4 000 (ms) (*3)	Ajusta el balance entre el sonido original y el sonido de retardo.
	VIDEO	Se emitirá el vídeo repetido una vez al ritmo.	Ajusta el tiempo de retardo de 1/4 a 8/1 para el tiempo de 1 tiempo de BPM.	Ajusta el tiempo de retardo.		Ajusta el balance entre el vídeo original y el vídeo de retardo.
2. ECHO	AUDIO (*2)	Se emitirá el sonido varias veces al ritmo a medida que se atenúa.	Ajusta el tiempo de retardo de 1/4 a 8/1 para el tiempo de 1 tiempo de BPM.	Ajusta el tiempo de retardo.	1 a 4 000 (ms) (*3)	Ajusta el balance entre el sonido original y el sonido de eco.
	VIDEO	Se emitirá el vídeo varias veces al ritmo a medida que se atenúa.	Ajusta el tiempo de retardo de 1/4 a 8/1 para el tiempo de 1 tiempo de BPM.	Ajusta el tiempo de retardo.		Ajusta el balance entre el vídeo original y el vídeo de eco.
3. PAN	AUDIO	El sonido oscila hacia la derecha y la izquierda al ritmo.	Ajusta el tiempo de oscilación de 1/8 a 8/1 (para audio) para el tiempo de 1 tiempo de BPM.	Ajusta el tiempo del efecto.	10 a 16 000 (ms) (*4)	Ajusta el balance entre el sonido original y el sonido del efecto.
	VIDEO	El vídeo oscila hacia la derecha y la izquierda al ritmo.	Ajusta el tiempo de oscilación de 1/8 a 8/1 (para vídeo) para el tiempo de 1 tiempo de BPM.	Ajusta el tiempo del efecto.		Ajusta el balance entre el vídeo original y el vídeo del efecto.
4. TRANS	AUDIO	El sonido se corta al ritmo.	Ajusta el tiempo de corte de 1/8 a 8/1 para el tiempo de 1 tiempo de BPM.	Ajusta el tiempo del efecto.	10 a 16 000 (ms) (*5)	Ajusta el balance entre el sonido original y el sonido del efecto.
	VIDEO	El vídeo se corta al ritmo.	Ajusta el tiempo de corte de 1/8 a 8/1 para el tiempo de 1 tiempo de BPM.	Ajusta el tiempo del efecto.		Ajusta el balance entre el vídeo original y el vídeo del efecto.
5. FILTER	AUDIO	Cambia en gran medida el tono del sonido moviendo la frecuencia de corte del filtro al compás del ritmo.	Ajusta el tiempo de 1/2 a 32/1 para el tiempo de 1 tiempo de BPM durante el ciclo en que se mueve la frecuencia de corte.	Ajusta el ciclo en el que se mueve la frecuencia de corte.	10 a 32 000 (ms)	El efecto se acentúa a medida que se gira el control hacia la derecha.
	VIDEO	Emite un vídeo opaco al ritmo.	Ajusta el tiempo de 1/2 a 32/1 para el tiempo de 1 tiempo de BPM durante el ciclo en que se aplica el filtro opaco.	Ajusta el ciclo en el que se aplica el filtro opaco.		Ajusta el balance entre el vídeo original y el vídeo del efecto.
6. FLANGER	AUDIO	Se crea al ritmo un ciclo del efecto Flanger con rapidez y facilidad.	Ajusta el tiempo de 1/2 a 32/1 para el tiempo de 1 tiempo de BPM durante el intervalo en que se mueve el efecto "flanger".	Ajusta el intervalo en el que se mueve el efecto "flanger".	10 a 32 000 (ms)	El efecto se acentúa a medida que se gira el control hacia la derecha. Cuando el control se gira completamente hacia la izquierda, sólo se emite el sonido original.
	VIDEO	Se emite al ritmo una imagen ampliada del contorno del vídeo.	Ajusta el tiempo de 1/2 a 32/1 para el tiempo de 1 tiempo de BPM durante el intervalo en el que aparece la pantalla del efecto.	Ajusta el intervalo en el que aparece la pantalla del efecto.		Ajusta el balance entre el vídeo original y el vídeo del efecto.
7. PHASER	AUDIO	Se crea al ritmo un ciclo del efecto "phaser" con rapidez y facilidad.	Ajusta el tiempo de 1/2 a 32/1 para el tiempo de 1 tiempo de BPM durante el intervalo en que se mueve el efecto "phaser".	Ajusta el intervalo en el que se mueve el efecto "phaser".	10 a 32 000 (ms)	El efecto se acentúa a medida que se gira el control hacia la derecha. Cuando el control se gira completamente hacia la izquierda, sólo se emite el sonido original.
	VIDEO	Se emite al ritmo una imagen en rotación del contorno del vídeo.	Ajusta el tiempo de 1/2 a 32/1 para el tiempo de 1 tiempo de BPM durante el intervalo en el que aparece la pantalla del efecto.	Ajusta el intervalo en el que aparece la pantalla del efecto.		Ajusta el balance entre el vídeo original y el vídeo del efecto.
8. REVERB	AUDIO (*2)	Efecto de reverberación	El grado de reverberación se ajusta de 10 % a 90 %.	Ajusta el grado de reverberación.	1 a 100 (%)	Ajusta el balance entre el sonido original y el sonido del efecto.
	VIDEO	Se emite el vídeo con una imagen residual.	El grado de imagen residual se ajusta de 10 % a 90 %.	Ajusta el grado de imagen residual.		Ajusta el balance entre el vídeo original y el vídeo del efecto.

EMPLEO DE LA FUNCIÓN DE EFECTOS

		Descripción del efecto	Parámetro del botón de compás	Parámetro 1 (TIME/PARAMETER)		Parámetro 2 (LEVEL/DEPTH)	
				Descripción		Descripción	
9. ROBOT	AUDIO	El sonido de entrada recibe un efecto semejante al que pueda crear un robot.	El efecto del sonido robótico se ajusta entre -100 % y 100 %.	Ajusta el tono del efecto de sonido robótico.	-100 a 100 (%)	El efecto se acentúa a medida que se gira el control hacia la derecha.	
	VIDEO	Se crea un vídeo con semejanza robótica oscilando la imagen hacia arriba y abajo y aplicando un filtro de mosaico.	Ajusta la relación de la mezcla entre el tamaño del mosaico y el vídeo original entre -100 % y 100 %	Ajusta la relación de la mezcla entre el tamaño del mosaico y el vídeo original.		La oscilación arriba y abajo se acentúa a medida que se gira el control hacia la derecha.	
10. CHORUS	AUDIO	Es un sonido expansivo como se varias fuentes emitieran el mismo tono de sonido.	Ajusta el tiempo de 1/2 a 32/1 para el tiempo de 1 tiempo de BPM durante el intervalo del vibrato del sonido de coros.	Ajusta el intervalo en el que se modula el sonido de coros.	10 a 32 000 (ms)	Ajusta el balance entre el sonido original y el sonido de coros.	
	VIDEO	Se emite al ritmo un vídeo dividido en los componentes RGB.	Ajusta el tiempo de 1/2 a 32/1 para el tiempo de 1 tiempo de BPM durante el intervalo en que la imagen retorna a la original.	Ajusta el intervalo en el que la imagen retorna a la original.		Ajusta el balance entre el vídeo original y el vídeo del efecto.	
11. ROLL	AUDIO (*2)	Graba y emite repetidamente el sonido del compás.	Ajusta el tiempo del efecto de 1/8 a 8/1 para el tiempo de 1 tiempo de BPM.	Ajusta el tiempo del efecto.	10 a 4 000 (ms) (*3)	Ajusta el balance entre el sonido original y el sonido de ROLL.	
	VIDEO	Graba y emite repetidamente la imagen del compás.	Ajusta el tiempo del efecto de 1/8 a 8/1 para el tiempo de 1 tiempo de BPM.	Ajusta el tiempo en el que se repite la imagen.		Ajusta el balance entre el vídeo original y el vídeo del efecto.	
12. REVERSE ROLL	AUDIO (*2)	Graba y emite repetidamente el sonido del compás al revés.	Ajusta el tiempo del efecto de 1/8 a 8/1 para el tiempo de 1 tiempo de BPM.	Ajusta el tiempo del efecto.	10 a 4 000 (ms) (*3)	Ajusta el balance entre el sonido original y el sonido de ROLL.	
	VIDEO	Graba y emite repetidamente el vídeo del compás al revés.	Ajusta el tiempo del efecto de 1/8 a 8/1 para el tiempo de 1 tiempo de BPM.	Ajusta el tiempo en el que se repite la imagen.		Ajusta el balance entre el vídeo original y el vídeo del efecto.	

(*1) Cuando el selector del canal de efectos está ajustado en [CFA], [CFB], o [MST]/[MASTER], aunque se active (ON) el monitor de efectos, si no se emite el sonido del canal seleccionado a la salida principal, el sonido del efecto no se oír.

(*2) Si se ajusta el efecto en OFF, el sonido el efecto no será audible cuando se monitoricen los efectos.

(*3) El valor del tiempo más corto del efecto de vídeo es: Para NTSC, NTSC-US, 66 ms. Para PAL, 80 ms.

(*4) El valor del tiempo más corto del efecto de vídeo es de 100 ms.

(*5) El valor del tiempo más corto del efecto de vídeo es: Para NTSC, NTSC-US, 132 ms. Para PAL, 160 ms.

Carácter

N.º	Nombre	Descripción del carácter
1	ORIGINAL	Imagen original sin carácter.
2	INVERSE	Invierte el brillo.
3	EDGE	Crea un borde en torno a la imagen.
4	HUE	Cambia el color (excepto en blanco y negro).

EMPLEO DE LA FUNCIÓN DE EFECTOS

Efectos TOUCH (*1)

	Descripción del efecto	Descripción del efecto cuando se toca	Parámetro 1 (TIME/PARAMETER)		Parámetro 2 (LEVEL/DEPTH)	
			Descripción		Descripción	
1. RIPPLE (*2)	AUDIO	El efecto "phaser" se aplica de forma proporcional al volumen del sonido de los bajos de entrada.	Toque la pantalla hacia la derecha para acentuar el efecto. Tóquela hacia la izquierda para atenuar el efecto.	-	-	Gire el control hacia la derecha para acentuar el efecto. Cuando se gira el control completamente hacia la izquierda, sólo se emite el sonido original.
	VIDEO	Emite un efecto en el que se propagan ondulaciones desde el punto en que se toca.				
	PATTERN1	Emite continuamente 5 ondulaciones.	Emite un efecto en el que se propagan ondulaciones desde el punto en que se toca.	Ajusta la fuerza (amplitud) de las ondulaciones.	1 a 10	Ajusta el balance entre el vídeo original y el vídeo del efecto.
	PATTERN2	Emite continuamente 7 diseños de ondulaciones (cambios del brillo).				
	PATTERN3	Emite ondulaciones semejantes a una cortina.				
PATTERN4	Emite continuamente 3 ondulaciones grandes.					
2. ZOOM (*2)	AUDIO (*4)	Emite un efecto de reverberación.	Toque la pantalla hacia la derecha para acentuar el efecto. Tóquela hacia la izquierda para atenuar el efecto.	-	-	Ajusta el balance entre el sonido original y el sonido del efecto.
	VIDEO	Emite una imagen de tamaño ampliado o reducido.				
	PATTERN1	Emite una imagen acercada con zoom en el punto tocado.	Emite una imagen acercada con zoom en el punto tocado.	Establece la escala de ampliación/reducción.	1 a 10	Ajusta el balance entre el vídeo original y el vídeo del efecto.
	PATTERN2	Emite una imagen horizontalmente alargada desde el punto tocado.	Emite una imagen horizontalmente alargada desde el punto tocado.			
	PATTERN3	Emite una imagen verticalmente alargada desde el punto tocado.	Emite una imagen verticalmente alargada desde el punto tocado.			
PATTERN4	Emite una imagen alejada con zoom desde el punto tocado.	Emite una imagen alejada con zoom desde el punto tocado.				
3. BLUR (*2)	AUDIO	Emite un sonido con la frecuencia de corte del filtro cambiada.				
	PATTERN1	Emite un sonido por un filtro de paso bajo.	Toque la pantalla hacia la derecha para acentuar el efecto. Tóquela hacia la izquierda para atenuar el efecto.	-	-	
	PATTERN2	Emite un sonido por un filtro de paso alto.	Toque la pantalla hacia la derecha para acentuar el efecto. Tóquela hacia la izquierda para atenuar el efecto.	-	-	
	PATTERN3	Emite un sonido por un filtro de paso de banda.	Toque la pantalla hacia la derecha para acentuar el efecto. Tóquela hacia la izquierda para atenuar el efecto.	-	-	
	PATTERN4	Emite un sonido por un filtro de banda eliminada.	Toque la pantalla hacia la derecha para acentuar el efecto. Tóquela hacia la izquierda para atenuar el efecto.	-	-	
	VIDEO	Emite una imagen borrosa.				
	PATTERN1	Emite una imagen con borrosidad hacia el lado izquierdo.	Tóquela más hacia la derecha para acentuar el efecto de borrosidad en el lado izquierdo.	Ajusta el color cuando se aplica el efecto de borrosidad.	1 a 10	Ajusta el balance entre el vídeo original y el vídeo del efecto.
	PATTERN2	Emite una imagen con borrosidad hacia el lado derecho.	Tóquela más hacia la derecha para acentuar el efecto de borrosidad en el lado derecho.			
	PATTERN3	Emite una imagen con borrosidad hacia el lado inferior.	Tóquela más hacia la derecha para acentuar el efecto de borrosidad en el lado inferior.			
PATTERN4	Emite una imagen con borrosidad hacia el lado superior.	Tóquela más hacia la derecha para acentuar el efecto de desenfoque en el lado superior.				

EMPLEO DE LA FUNCIÓN DE EFECTOS

	Descripción del efecto	Descripción del efecto cuando se toca	Parámetro 1 (TIME/PARAMETER)		Parámetro 2 (LEVEL/DEPTH)	
			Descripción	Descripción		
4. DISTORTION (*2)	AUDIO (*4)	Emite un efecto de "phaser" con reverberación.	Tóquela más hacia la derecha para incrementar la duración del ciclo del efecto "phaser". Tóquela hacia la izquierda para acortar la duración del ciclo.	–	–	Ajusta el balance entre el sonido original y el sonido del efecto.
	VIDEO	Emite una imagen con efecto de combadura periódico.				
	PATTERN1	Emite una imagen con combadura espiral.	El efecto de combadura se aplica centrándose en el punto tocado. Cuanto más tiempo se toca la pantalla, más fuerte se vuelve el efecto.	Ajusta el área en la que se aplica el efecto.	1 a 10	Ajusta el balance entre el vídeo original y el vídeo del efecto.
	PATTERN2	Emite una imagen con la pantalla combándose en sentido radial alargada desde el punto tocado.				
	PATTERN3	Emite una imagen con combadura fragmentada.				
PATTERN4	Emite una imagen en la que la pantalla se comba con el aspecto de pintura mezclada con agua.					
5. BLOCK	AUDIO	Modula el sonido de entrada. El sonido grave tiene propiedades metálicas.	Toque la pantalla hacia la derecha para acentuar el efecto. Tóquela hacia la izquierda para atenuar el efecto.	–	–	Ajusta el balance entre el sonido original y el sonido del efecto.
	VIDEO	Emite imágenes alineadas en bloques.				
	PATTERN1	Emite una imagen en la que el bloque tocado se da de sí y se encoge en las direcciones horizontal y vertical.	Emite una imagen en la que el bloque tocado se da de sí y se encoge en las direcciones horizontal y vertical.	Ajusta el número de particiones de los bloques.	1 a 10	Ajusta el balance entre el vídeo original y el vídeo del efecto.
	PATTERN2	Emite una imagen en la que el bloque tocado se da de sí y se encoge en la dirección horizontal.	Emite una imagen en la que el bloque tocado se da de sí y se encoge en la dirección horizontal.			
	PATTERN3	Emite una imagen en la que el bloque tocado se da de sí y se encoge en la dirección vertical.	Emite una imagen en la que el bloque tocado se da de sí y se encoge en la dirección vertical.			
PATTERN4	Emite una imagen en la que el bloque tocado cambia de color.	Emite una imagen en la que el bloque tocado cambia de color.				
6. RADIATION	AUDIO	Emite el audio de entrada como si se hubiera aplastado.	Toque la pantalla hacia la derecha para acentuar el efecto. Tóquela hacia la izquierda para atenuar el efecto.	–	–	Gire el control hacia la derecha para acentuar el efecto. Cuando se gira el control completamente hacia la izquierda, sólo se emite el sonido original.
	VIDEO	Emite una imagen con efecto concéntrico radial.				
	PATTERN1	Emite una imagen que aparece como una luz que brilla desde detrás.	El lugar tocado tendrá las coordenadas centrales del efecto.	Ajusta el color.	1 a 10	Ajusta el balance entre el vídeo original y el vídeo del efecto.
	PATTERN2	Emite una imagen que se propaga en sentido radial.		Ajusta la abertura del centro.		
	PATTERN3	Emite una imagen de círculos que se propagan en sentido concéntrico.		Ajusta la abertura del centro.		
PATTERN4	Emite una imagen que combina el PATTERN 2 el PATTERN 3.	Ajusta la abertura del centro.				

EMPLEO DE LA FUNCIÓN DE EFECTOS

7. KALEIDO	AUDIO	Emite el sonido de entrada como si estuviera hecho por un robot.	Toque más hacia la derecha para subir el tono. Toque hacia la izquierda para bajar el tono.	-	-	Gire el control hacia la derecha para acentuar el efecto. Cuando se gira el control completamente hacia la izquierda, sólo se emite el sonido original.
	VIDEO	Emite un efecto semejante a un caleidoscopio.				
	PATTERN1	Emite una imagen que divide circularmente la pantalla dentro del centro de la pantalla.	Cuando se toca y mueve la imagen original, la pantalla se divide en sentido circular y se emite.	Ajusta el ángulo central de la imagen.	1 a 10	Ajusta el balance entre el vídeo original y el vídeo del efecto.
	PATTERN2	Emite una imagen que divide la pantalla horizontalmente (verticalmente apilada).	Cuando se toca y mueve la imagen original, la pantalla se divide horizontalmente (verticalmente apilada).	Ajusta la altura de la imagen.		
	PATTERN3	Emite una imagen que divide la pantalla verticalmente (dispuesta horizontalmente).	Cuando se toca y mueve la imagen original, la pantalla se divide verticalmente (dispuesta horizontalmente).	Ajusta la anchura de la imagen.		
PATTERN4	Emite una imagen dividida horizontal y verticalmente.	Cuando se toca y mueve la imagen, la pantalla se divide horizontal y verticalmente.	Ajusta la anchura y la altura de la imagen.			
8. LENS	AUDIO	Produce un efecto que baja el tono del sonido de entrada.	Toque la pantalla hacia la derecha para acentuar el efecto. Tóquela hacia la izquierda para atenuar el efecto.	-	-	Ajusta el balance entre el sonido original y el sonido del efecto.
	VIDEO	Emite una imagen con un efecto semejante al de una lente.				
	PATTERN1	Emite una imagen con un efecto semejante al de una lente.	La lente se mueve al lugar que se toca.	Ajusta el tamaño de la lente.	1 a 10	Ajusta el balance entre el vídeo original y el vídeo del efecto.
	PATTERN2	Emite una imagen con un efecto semejante al de una lente.	La lente se mueve al lugar que se toca.			
	PATTERN3	Emite una imagen con un efecto semejante al de una lente.	La lente se mueve al lugar que se toca, y la imagen de dentro de la lente también se mueve de acuerdo con la cantidad de movimiento de la lente.			
PATTERN4	Invierte los componentes de luminancia, y emite la imagen con un efecto semejante al de una lente.	La lente se mueve al lugar que se toca.				
9. CUBE	AUDIO	Produce el efecto de "phaser". Moviendo la posición tocada entre la izquierda y la derecha, cambiará el volumen del efecto.	Toque la pantalla hacia la derecha para acentuar el efecto. Tóquela hacia la izquierda para atenuar el efecto.	-	-	Gire el control hacia la derecha para acentuar el efecto. Cuando se gira el control completamente hacia la izquierda, sólo se emite el sonido original.
	VIDEO	Emite una imagen formulada como un cubo.				
	PATTERN1	Emite una imagen del cubo rotando.	Mueve a la posición tocada.	Ajusta el tamaño del objeto.	1 a 10	Ajusta el balance entre el vídeo original y el vídeo del efecto.
	PATTERN2	Emite una imagen de un prisma piramidal sin base rotando.				
	PATTERN3	Emite una imagen de un prisma pentagonal sin base rotando.				
PATTERN4	Emite una imagen de un prisma heptagonal sin base rotando.					

EMPLEO DE LA FUNCIÓN DE EFECTOS

	Descripción del efecto	Descripción del efecto cuando se toca	Parámetro 1 (TIME/PARAMETER)		Parámetro 2 (LEVEL/DEPTH)	
			Descripción		Descripción	
10. TWIST	AUDIO	Se aplica el efecto "flanger". Mueva el dedo hacia la derecha-izquierda sobre el panel sensible al tacto para cambiar el volumen del efecto.	Tóquela más hacia la derecha para alargar el ciclo del efecto "flanger". Tóquela hacia la izquierda para acortar el ciclo del efecto.	-	-	Gire el control hacia la derecha para acentuar el efecto. Cuando se gira el control completamente hacia la izquierda, sólo se emite el sonido original.
	VIDEO	Emite una imagen con efecto de retorcadura rotativa.				
	PATTERN1	Emite una imagen en la que la pantalla se retuerce y gira.	La imagen gira cuando se toca y se arrastra el dedo en movimiento circular en torno al centro de la pantalla.	Ajuste la velocidad de retorcadura.	1 a 10	Ajusta el balance entre el vídeo original y el vídeo del efecto. Cuando se agranda más que el centro, aumenta la velocidad de rotación.
	PATTERN2	Emite una imagen en la que la pantalla se divide y retuerce individualmente.	La imagen gira cuando se toca y se arrastra el dedo en movimiento circular en torno al centro de la pantalla.	Ajusta el número de divisiones.		Ajusta el balance entre el vídeo original y el vídeo del efecto. Cuando se agranda más que el centro, aumenta la velocidad de rotación.
	PATTERN3	Emite una imagen en la que la pantalla se divide como en el PATTERN 2, y cada división se da de sí y se encoge de acuerdo con el nivel del audio (como un ecualizador gráfico).	El bloque de la parte tocada se da de sí. Mientras se toca, se detienen la expansión y el encogimiento correspondientes al nivel del audio.	Ajusta el número de divisiones.		Ajusta el balance entre el vídeo original y el vídeo del efecto. Cuando se agranda más que el centro, se incrementa la velocidad de encogimiento, y al ir aproximándose a MAX, cambia al revés, a la operación de darse de sí.
PATTERN4	Emite una imagen en la que la pantalla se retuerce y en la que queda una imagen residual.	La imagen gira cuando se toca y se arrastra el dedo en movimiento circular en torno al centro de la pantalla.	Ajuste la velocidad de retorcadura.		Ajusta el balance entre el vídeo original y el vídeo del efecto. Cuando se agranda más que el centro, aumenta la velocidad de rotación.	
11. SPOT (*3)	AUDIO	Emite un sonido con la frecuencia de corte del filtro cambiada.	Toque la pantalla hacia la derecha para acentuar el efecto. Tóquela hacia la izquierda para atenuar el efecto.	-	-	Gire el control hacia la derecha para acentuar el efecto.
	VIDEO	Emite una imagen con un efecto de foco fijo.				
	PATTERN1	Emite la imagen con un foco fijo de un tamaño aleatorio en un lugar aleatorio.	Emite una imagen con un foco fijo de un tamaño fijo en el lugar tocado.	Ajusta el intervalo de actualización del foco fijo.	1 a 10	Ajusta el balance entre el vídeo original y el vídeo del efecto.
	PATTERN2	Emite la imagen con un foco fijo de un tamaño aleatorio en un lugar aleatorio.	Emite una imagen con un foco fijo de un tamaño aleatorio en el lugar tocado.			
	PATTERN3	Emite la imagen con un foco fijo de un tamaño y color aleatorios en un lugar aleatorio.	Emite una imagen con un foco fijo de un tamaño fijo y color aleatorio en el lugar tocado.			
PATTERN4	Emite la imagen con un foco fijo de un tamaño y color aleatorios en un lugar aleatorio.	Emite una imagen con un foco fijo de un tamaño y color aleatorios en el lugar tocado.				

EMPLEO DE LA FUNCIÓN DE EFECTOS

12. DROP (*3)	AUDIO	Se aplica el efecto "flanger". Mueva el dedo hacia la derecha-izquierda sobre el panel sensible al tacto para cambiar el volumen del efecto.	Tóquela más hacia el lado derecho para acentuar el efecto. Tóquela más hacia el lado izquierdo para atenuar el efecto.	-	-	Gire el control hacia la derecha para acentuar el efecto. Cuando se gira el control completamente hacia la izquierda, sólo se emite el sonido original.
	VIDEO	Emite una imagen de un círculo con color en movimiento.				
	PATTERN1	Emite una imagen de un círculo con diseños de puntos.	El círculo se mueve hacia el punto tocado.	Ajusta el tamaño del círculo.	1 a 10	Ajusta el balance entre el vídeo original y el vídeo del efecto.
	PATTERN2	Emite una imagen de un círculo con diseños de bordes.				
	PATTERN3	Emite una imagen de un círculo con la imagen verticalmente alargada.				
PATTERN4	Emite una imagen de un círculo con la imagen original.					

(*1) Cuando se activa (ON) el botón [**HOLD**], podrá grabar la pista que su dedo toca en el panel sensible al tacto durante un máximo de 8 segundos.

(*2) El efecto no se apreciará a menos que se toque el monitor de interpretación de efectos de vídeo.

(*3) Cuando se activa (ON) el efecto, se aplican efectos aleatorios.

(*4) Cuando se desactiva (OFF) el efecto, los sonidos del efecto no pueden oírse ni en el monitor.

EMPLEO DE LA FUNCIÓN DE EFECTOS

Efectos TEXT

	Descripción del efecto	Parámetros del botón de compás	Parámetro 1 (TIME/PARAMETER)		Parámetro 2 (LEVEL/DEPTH)	
			Descripción		Descripción	
1. BLOCK	AUDIO	Cambia en gran medida el tono del sonido moviendo la frecuencia del filtro al compás del ritmo.	Ajusta el tiempo de 1/2 a 32/1 para el tiempo de 1 tiempo de BPM durante el intervalo en que se mueve la frecuencia de corte.	Ajusta el intervalo en el que se mueve la frecuencia de corte.	10 ms a 32 000 ms	Gire el control hacia la derecha para acentuar el efecto.
	VIDEO	La línea de texto se desintegra en unidades de bloques de puntos y luego se reconstruye en unidades de bloques de puntos.	Ajusta el tiempo de 1/2 a 32/1 para el tiempo de 1 tiempo de BPM para que desaparezca el texto en unidades de bloques de puntos y luego se reconstruya de nuevo.	Ajusta el tiempo del efecto.		Ajusta el balance entre el vídeo original y el texto.
2. ROTATION	AUDIO	Se crea al ritmo un ciclo del efecto "phaser" con rapidez y facilidad.	Ajusta el tiempo de 1/2 a 32/1 para el tiempo de 1 tiempo de BPM durante el intervalo en que se mueve el efecto "phaser".	Ajusta el intervalo en el que se mueve el efecto "phaser".	10 ms a 32 000 ms	Gire el control hacia la derecha para acentuar el efecto. Cuando se gira el control completamente hacia la izquierda, sólo se emite el sonido original.
	VIDEO	La línea de texto se alinea y forma un círculo a medida que gira.	Ajusta el tiempo durante el que gira una vez el texto de 1/2 a 32/1 para el tiempo de 1 tiempo de BPM.	Ajusta el tiempo del efecto.		Ajusta el balance entre el vídeo original y el texto.
3. SLIDE	AUDIO	Se crea al ritmo un ciclo del efecto Flanger con rapidez y facilidad.	Ajusta el tiempo de 1/2 a 32/1 para el tiempo de 1 tiempo de BPM durante el intervalo en que se mueve el efecto "flanger".	Ajusta el intervalo en el que se mueve el efecto "flanger".	10 ms a 32 000 ms	Gire el control hacia la derecha para acentuar el efecto. Cuando se gira el control completamente hacia la izquierda, sólo se emite el sonido original.
	VIDEO	La cadena de texto brilla y se expande horizontalmente de forma enlazada, y luego retorna a la cadena original.	Ajusta el tiempo de 1/2 a 32/1 para el tiempo de 1 tiempo de BPM para que empiece a cambiar el texto y luego retorne de nuevo a su estado original.	Ajusta el tiempo del efecto.		Ajusta el balance entre el vídeo original y el texto.
4. RANDOM	AUDIO	Corta el sonido al compás del ritmo.	Ajusta el tiempo de corte de 1/8 a 8/1 para el tiempo de 1 tiempo de BPM.	Ajusta el tiempo del efecto.	10 ms a 16 000 ms	Ajusta el balance entre el sonido original y el sonido del efecto.
	VIDEO	Aparecen líneas de texto aleatorio.	Ajusta el tiempo que aparecen las líneas de texto aleatorio de 1/8 a 8/1 para el tiempo de 1 tiempo de BPM.	Ajusta el tiempo del efecto.		Ajusta el balance entre el vídeo original y el texto.
5. ZOOM	AUDIO	Emite el audio en el que el sonido empieza desde un tono alto y vuelve a su sonido normal.	Ajusta el tiempo del efecto de 1/8 a 8/1 para el tiempo de 1 tiempo de BPM.	Ajusta el tiempo del efecto.	10 ms a 16 000 ms	Ajusta el balance entre el sonido original y el sonido del efecto.
	VIDEO	Empezando con acercamiento con zoom de cada letra individual, se forma una cadena de texto a medida que se alejan las letras a sus posiciones de ajuste.	Ajusta el tiempo de 1/8 a 8/1 para el tiempo de 1 tiempo de BPM para que las letras se alejen y vuelvan a sus posiciones de ajuste.	Ajusta el tiempo del efecto.		Ajusta el balance entre el vídeo original y el texto.
6. CRUSH	AUDIO	Emite el audio de entrada como si se hubiera aplastado.	Ajusta el tiempo de 1/2 a 32/1 para el tiempo de 1 tiempo de BPM durante el intervalo en que se mueve el efecto "crush".	Ajusta el intervalo en el que se mueve el efecto "crush".	10 ms a 32 000 ms	Gire el control hacia la derecha para acentuar el efecto. Cuando se gira el control completamente hacia la izquierda, sólo se emite el sonido original.
	VIDEO	Desde la primera letra de la cadena de texto, las letras se expanden de izquierda a derecha a medida que aparecen, y desde la primera letra de la línea de texto, las letras se expanden de derecha a izquierda a medida que desaparecen.	Ajusta el tiempo de 1/2 a 32/1 para el tiempo de 1 tiempo de BPM para que aparezca el texto a medida que se expande, y desaparezca luego a medida que se expande.	Ajusta el tiempo del efecto.		Ajusta el balance entre el vídeo original y el texto.

(*1) El tiempo del efecto para los efectos de vídeo no cambia a menos de 33 ms por fotograma para los sistemas NTSC y NTSC-US, y 40 ms por fotograma para el sistema PAL.

Carácter

N.º	Nombre	Descripción del carácter
1	SHADOW	Aplica sombra al texto visualizado
2	TRANSPARENT	Hace que el texto se vuelva transparente.
3	OUTSIDE	Aplica un borde al texto
4	HUE	Cambia el color del texto (excepto en blanco y negro)

EMPLEO DE JPEG VIEWER

Los archivos JPEG pueden cargarse y visualizarse desde dispositivos de memoria USB y tarjetas SD. Pueden cargarse hasta 8 archivos JPEG.

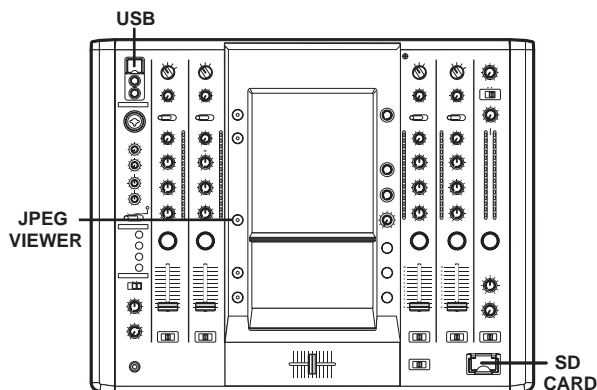

ANTES DE EMPLEAR EL JPEG VIEWER

Inserte un dispositivo de memoria USB o una tarjeta SD en esta consola de mezcla.

Empleo de un dispositivo de memoria USB

Inserte un dispositivo de memoria USB que contenga los archivos JPEG en el conector USB. Sólo pueden utilizarse los dispositivos de memoria USB formateados en el formato FAT32.

Empleo de una tarjeta SD

Inserte una tarjeta SD que contenga los archivos JPEG en la ranura **SD CARD**.

- La tarjeta de memoria empleada debe estar formateada de acuerdo con "SD Memory Card Specifications Part2 FILE SYSTEM SPECIFICATION Version1.0" (las tarjetas de memoria SD están formateadas con la norma mencionada cuando salen de fábrica). Las tarjetas de memoria que no estén formateadas no podrán utilizarse.
- Las tarjetas de memoria formateadas en ordenadores o en cámaras digitales es posible que no puedan funcionar correctamente.
- Las tarjetas Multi Media Card (MMC) no pueden utilizarse.
- No extraiga la tarjeta ni desconecte la alimentación mientras el indicador CARD esté parpadeando (de lo contrario, podrían dañarse los datos guardados).
- Las tarjetas de memoria son dispositivos electrónicos delicados. No las doble, no las someta a presión ni a impactos fuertes. Además, no utilice ni guarde las tarjetas de memoria en entornos en los que pueda formarse electricidad estática o a ruido eléctrico.
- Las tarjetas de memoria pueden dañarse si se someten a golpes o exponen a la electricidad estática. Manipúlelas con cuidado. Le aconsejamos encarecidamente que haga copias periódicamente de los datos importantes.
- Pioneer no se hace responsable por ninguna pérdida de datos ni por daños directos/indirectos.

CONFIGURACIÓN DE JPEG VIEWER

1 Presione el botón JPEG VIEWER.

Aparecerá la pantalla del modo de interpretación con JPEG.

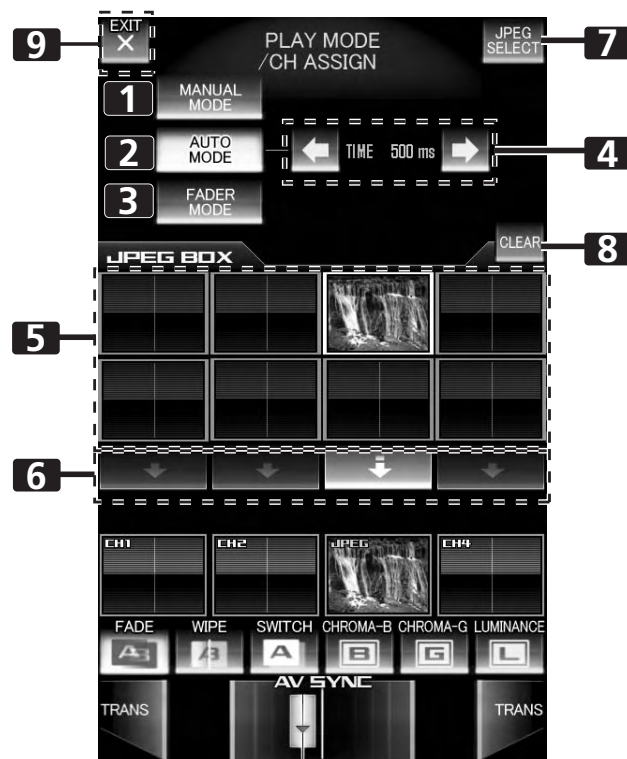

1	Botón [MANUAL MODE]	Ajusta en MANUAL el modo de reproducción de JPEG.
2	Botón [AUTO MODE]	Ajusta en AUTO el modo de reproducción de JPEG.
3	Botón [FADER MODE]	Ajusta en FADER el modo de reproducción de JPEG.
4	Visualización [TIME]/Botón de cambio	Cuando está en el modo AUTO, ajusta el tiempo para cambiar las imágenes JPEG.
5	[JPEG BOX]	Selecciona las imágenes JPEG que deben asignarse a los canales.
6	Botón [ASSIGN CH SELECT]	Ajusta el canal al que deben asignarse las imágenes JPEG. Empléelo alternativamente para cancelar las imágenes JPEG asignadas.
7	Botón [JPEG SELECT]	Habilita el modo de selección de JPEG. Cuando el efecto está activado (ON), el botón no está visible.
8	Botón [CLEAR]	Alterna la activación y desactivación (ON/OFF) del modo de borrado de JPEG BOX.
9	Botón [EXIT]	Para salir de la configuración de visión JPEG.

EMPLEO DE JPEG VIEWER

Carga de archivos JPEG al SVM-1000

Emplee esta función para cargar archivos JPEG a JPEG BOX. Cuando el efecto está activado (ON), no puede utilizarse esta función.

- 1 Toque el botón [JPEG SELECT] en la pantalla del modo de reproducción de JPEG.

Aparecerá la pantalla del modo de selección de JPEG.

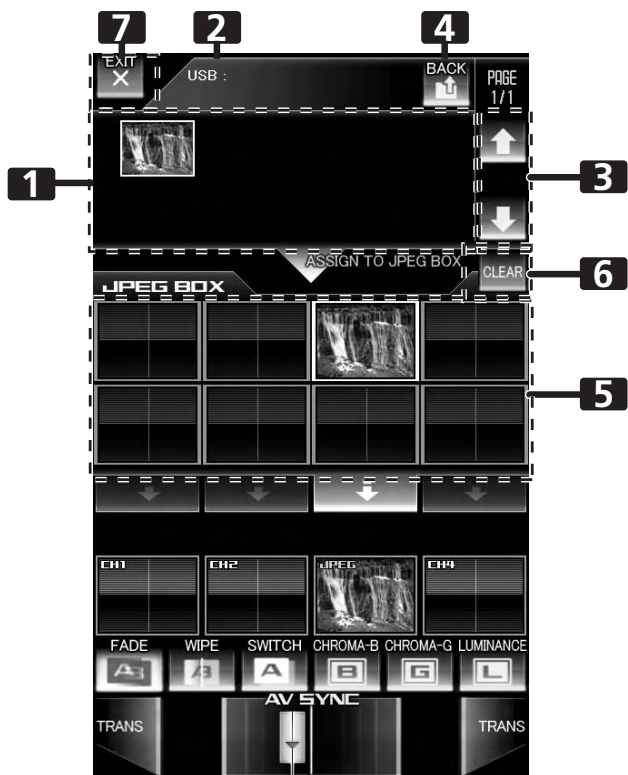

1	Visualización del medio de almacenamiento o/carpeta/archivo	Visualiza el medio de almacenamiento, los archivos y las carpetas.
2	Visualización de la dirección	Visualiza la dirección del medio de almacenamiento/carpetas/archivos que actualmente se están visualizando.
3	Visualización de página/Botón de cambio de página	Avanza la visualización de la página del medio de almacenamiento/carpeta/archivo.
4	Botón [BACK]	Hace volver al siguiente nivel más alto de la jerarquía de archivos.
5	[JPEG BOX]	Selecciona la JPEG BOX en la que debe cargarse el archivo JPEG.
6	Botón [CLEAR]	Alterna la activación y desactivación (ON/OFF) del modo de borrado de JPEG BOX.
7	Botón [EXIT]	Sale del modo de visión JPEG y vuelve al modo de reproducción JPEG.

- 2 Seleccione el archivo JPEG que desee descargar desde la visualización del medio de almacenamiento/carpeta/archivo.

La visualización del medio de almacenamiento/carpeta/archivo empezará desde el medio de almacenamiento utilizado (memoria USB/tarjeta SD).

Sólo podrán visualizarse archivos JPEG.

Las carpetas y los archivos JPEG se visualizan en orden alfabético. Se pueden copiar un máximo de 64 carpetas con 192 archivos.

- 3 Toque [JPEG BOX] para descargar el archivo.
- 4 Toque el botón [EXIT] para salir del modo de visión JPEG.

Empleo de un archivo JPEG asignándolo a un canal.

El modo de reproducción de JPEG incluye MANUAL MODE, AUTO MODE, y FADER MODE, y permite una amplia gama de estilos de interpretación.

Operación en el modo MANUAL MODE

Asigne un archivo JPEG de JPEG BOX al canal seleccionado.

- 1 Toque el botón [MANUAL MODE] para seleccionar el modo MANUAL.

- 2 Toque [JPEG BOX] y seleccione el archivo JPEG que desee asignar.

El borde de [JPEG BOX] seleccionado cambiará a blanco.

Toque [JPEG BOX] durante la asignación de canal para visualizar la imagen JPEG seleccionada.

- 3 Toque el botón [ASSIGN CH SELECT] del canal al que desee asignar el archivo.

El visualizador del monitor de canales mostrará la imagen JPEG, y usted podrá mezclarla con otros canales y/o manipularla aplicando efectos.

Toque el botón [ASSIGN CH SELECT] para un canal distinto durante la asignación de canales para cambiar el canal asignado.

Para cancelar la asignación de canales, toque el botón [ASSIGN CH SELECT] para el canal seleccionado durante la asignación de canales.

Operación en el modo AUTO MODE

Asigne varios archivos JPEG desde JPEG BOX al canal seleccionado. Las imágenes asignadas alternarán como en una presentación de diapositivas al intervalo ajustado.

- 1 Toque el botón [AUTO MODE] para seleccionar el modo AUTO.

- 2 Toque [JPEG BOX] y seleccione el archivo JPEG que desee asignar.

El borde de [JPEG BOX] seleccionado cambiará a blanco.

Toque de nuevo el [JPEG BOX] seleccionado para cancelar la selección.

- 3 Toque el botón de cambio [TIME] para ajustar el tiempo de cambio de imágenes.

- 4 Toque el botón [ASSIGN CH SELECT] del canal al que desee asignar los archivos.

El visualizador del monitor de canales mostrará la imagen JPEG, y usted podrá mezclarla con otros canales y/o manipularla aplicando efectos.

Toque el botón [ASSIGN CH SELECT] para un canal distinto durante la asignación de canales para cambiar el canal asignado.

Para cancelar la asignación de canales, toque el botón [ASSIGN CH SELECT] para el canal seleccionado durante la asignación de canales.

Operación en el modo FADER MODE

Asigne varios archivos JPEG seleccionados desde JPEG BOX al canal seleccionado. Los archivos asignados alternarán juntos con la temporización de subida del fundido de canales.

- 1 Toque el botón [FADER MODE] para seleccionar el modo FADER.**
- 2 Toque [JPEG BOX] y seleccione el archivo JPEG que desee asignar.**

El borde de [JPEG BOX] seleccionado cambiará a blanco.
Toque de nuevo el [JPEG BOX] seleccionado para cancelar la selección.
- 3 Toque el botón [ASSIGN CH SELECT] del canal al que desee asignar los archivos.**

El visualizador del monitor de canales mostrará la imagen JPEG, y usted podrá mezclarla con otros canales y/o manipularla aplicando efectos.
Toque el botón [ASSIGN CH SELECT] para un canal distinto durante la asignación de canales para cambiar el canal asignado.
Para cancelar la asignación de canales, toque el botón [ASSIGN CH SELECT] para el canal seleccionado durante la asignación de canales.
- 4 Opere el fundido.**

Los archivos JPEG asignados a este canal se alternarán a la misma temporización que la de subida del fundido de canales.

Borrado de archivos JPEG descargados de JPEG BOX

- 1 Toque el botón [CLEAR] para seleccionar el modo de borrado de JPEG BOX.**

Durante el modo de borrado de JPEG BOX, el botón [CLEAR] parpadeará.
- 2 Toque [JPEG BOX] y seleccione el archivo JPEG que desee borrar.**

El borrado de JPEG BOX no borrará los archivos JPEG cargados en el medio de almacenamiento.
- 3 Toque el botón [CLEAR] para salir del modo de borrado de JPEG BOX.**
 - Los archivos JPEG utilizados deben tener un tamaño de 12 MB como máximo.
 - Si el archivo JPEG original no cabe en 640 x 480 píxeles, el tamaño del archivo se cambiará automáticamente al de 640 x 480 píxeles cuando se descargue a la SVM-1000.

FUNCIÓN DEL ECUALIZADOR DE VÍDEO

Girando con normalidad el control del ecualizador de canales se aplican los efectos del ecualizador sólo al audio. Sin embargo, empleando la función VIDEO EQ, los efectos también pueden aplicarse al vídeo.

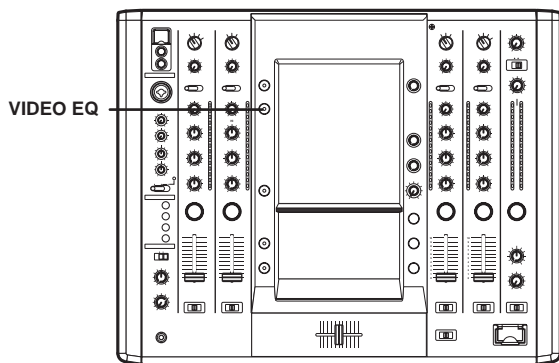

CONFIGURACIÓN DEL ECUALIZADOR DE VÍDEO

- Mantenga presionado el botón VIDEO EQ.**
De este modo se inicia el modo de configuración del ecualizador.
- Toque cada botón que sea aplicable.**
Toque cada botón que sea aplicable en la pantalla para operar la configuración de VIDEO EQ.
 - Cuando se conecta la alimentación al principio, los ajustes predeterminados son los siguientes:
HI: CONTRAST
MID: HUE
LOW: SATURATION



VIDEO EQ SET UP	Se emplean para hacer que los efectos de vídeo cambien simultáneamente cuando se emplea el ecualizador.
OFF:	Inhabilita VIDEO EQ.
R:	Se emplea cuando se asignan parámetros que cambian los elementos rojos de VIDEO EQ. Se emplea para asignar los parámetros.
G:	Se emplea cuando se asignan parámetros que cambian los elementos verdes de VIDEO EQ. Se emplea para asignar los parámetros.
B:	Se emplea cuando se asignan parámetros que cambian los elementos azules de VIDEO EQ.
HUE:	Se emplea cuando se asignan parámetros que cambian el matiz de VIDEO EQ.
CONTRAST:	Se emplea cuando se asignan parámetros que cambian el contraste de VIDEO EQ.
SATURATION:	Se emplea cuando se asignan parámetros que cambian la saturación de VIDEO EQ.

- Toque [EXIT].**
De este modo se finaliza el modo de configuración del ecualizador.

ACTIVACIÓN/DESACTIVACIÓN DEL ECUALIZADOR

- Presione el botón VIDEO EQ.**
Los ajustes de VIDEO EQ alternarán entre estar habilitados/deshabilitados cada vez que se presione el botón.

FUNCIÓN DE INICIO CON FUNDIDO

Conectando el cable de control del reproductor de DVD para DJ/VJ o del reproductor de CD para DJ Pioneer opcional, podrá emplear el fundido de canales y el fundido cruzado para iniciar la reproducción del disco DVD/CD.

Cuando se mueva el control deslizante de fundido de canales o el control deslizante de fundido cruzado de la consola de mezcla, se desactivará el modo de pausa del reproductor de DVD/CD y la reproducción de la pista seleccionada se iniciará automática e instantáneamente. Además, cuando se repone el control deslizante de fundido a su posición original, el reproductor de DVD/CD retorna a su punto de localización (localización regresiva), permitiendo realizar, de este modo, la reproducción del tipo "muestreador".

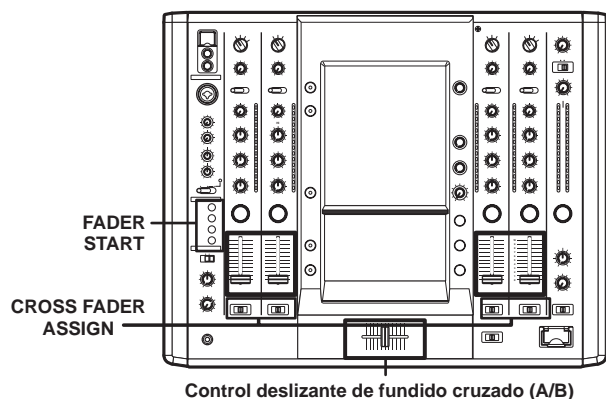

Empleo del fundido cruzado para iniciar la reproducción

- 1 **Presione el botón FADER START para el canal (1 a 4) conectado al reproductor de DVD/CD que desee controlar.**
 - El botón del canal seleccionado se encenderá.
- 2 **Ajuste el interruptor CROSS FADER ASSIGN del canal seleccionado en [A] o en [B].**
 - Seleccione [A] para asignar el canal A (lado izquierdo) del fundido cruzado.
 - Seleccione [B] para asignar el canal B (lado derecho) del fundido cruzado.
- 3 **Mueva el control deslizante de fundido cruzado completamente al lado opuesto alejado del reproductor de DVD/CD con el que desee empezar.**
- 4 **Ajuste el reproductor de DVD/CD en el punto de localización deseado, y establézcalo en el estado de espera en el punto de localización.**
 - Si ya se ha ajustado un punto de localización, no será necesario ajustar el reproductor de DVD/CD en el estado de espera en el punto de localización.
- 5 **En el instante en el que desee iniciar la reproducción, mueva el control deslizante de fundido cruzado (A/B).**
 - El reproductor de DVD/CD iniciará la reproducción.
 - Después de haberse iniciado la reproducción, si se mueve el control deslizante de fundido cruzado completamente al lado opuesto, el reproductor de DVD/CD asignado al canal del lado opuesto vuelve al punto de localización y se establece en el modo de espera (localización regresiva).

REPRODUCCIÓN DE INICIO CON FUNDIDO CRUZADO Y REPRODUCCIÓN CON LOCALIZACIÓN REGRESIVA

Cuando el reproductor de DVD/CD asignado al canal A del fundido cruzado se establece en el estado de espera en un punto de localización, al mover el control deslizante de fundido cruzado desde el lado derecho (B) al lado izquierdo (A), se inicia automáticamente la reproducción en el reproductor de DVD/CD del canal A.

Cuando el control deslizante de fundido cruzado llega al lado izquierdo (A), el reproductor de DVD/CD asignado al canal B efectuará la localización regresiva (retorno al punto de localización). Adicionalmente, cuando el reproductor de DVD/CD asignado al canal B se establece en el estado de espera en un punto de localización, al mover el control deslizante de fundido cruzado desde el lado izquierdo (A) al lado derecho (B), se inicia automáticamente la reproducción en el reproductor de DVD/CD del canal B. Cuando el control deslizante de fundido cruzado llega al lado derecho (B), el reproductor de DVD/CD asignado al canal A efectuará la localización regresiva (retorno al punto de localización).

Empleo del fundido de canales para iniciar la reproducción

- 1 **Presione el botón FADER START para el canal (1 a 4) conectado al reproductor de DVD/CD que desee controlar.**
 - El botón del canal seleccionado se encenderá.
- 2 **Ajuste el control deslizante de fundido de canales en [0].**
- 3 **Ajuste el reproductor de DVD/CD en el punto de localización deseado, y establézcalo en el estado de espera en el punto de localización.**
 - Si ya se ha ajustado un punto de localización, no será necesario ajustar el reproductor de DVD/CD en el estado de espera en el punto de localización.
- 4 **En el instante en el que desee iniciar la reproducción, mueva el control deslizante de fundido de canales.**
 - El reproductor de DVD/CD iniciará la reproducción.
 - Después de haberse iniciado la reproducción, al hacer retroceder el control deslizante de fundido de canales a la posición [0], el reproductor de DVD/CD vuelve al punto de localización y se establece de nuevo en el modo de espera (localización regresiva).
 - El control de la reproducción puede realizarse con el fundido de canales sólo cuando se ha ajustado el interruptor CROSS FADER ASSIGN en [THRU].

EFECTÚE LA CONFIGURACIÓN DE UTILIDADES

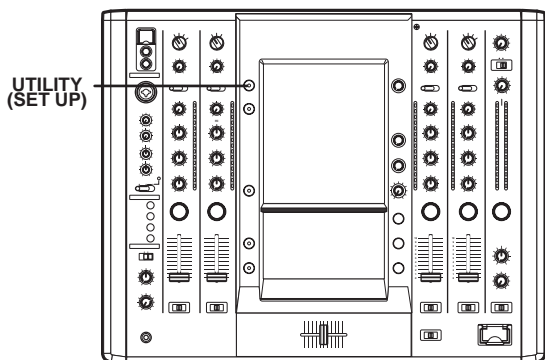

AJUSTES DE MIDI

MIDI son las iniciales de "Musical Instrument Digital Interface" (interfaz digital para instrumentos digitales) y es un protocolo desarrollado para permitir el intercambio de datos entre instrumentos electrónicos y ordenadores. Para la conexión de componentes provistos de conectores MIDI se emplea un cable MIDI que permite la transmisión de datos. La SVM-1000 emplea la función MIDI para la transmisión de información sobre la operación de los dispositivos y de BPM (reloj de temporización).

SINCRONIZACIÓN DE SEÑALES DE AUDIO CON UN SECUENCIADOR EXTERNO, O EMPLEO DE LA INFORMACIÓN DE LA SVM-1000 PARA OPERAR UN SECUENCIADOR EXTERNO

- 1 **Emplee un cable MIDI de venta en los establecimientos del ramo para conectar el conector MIDI OUT de la SVM-1000 al conector MIDI IN del secuenciador MIDI.**
 - Se emplea para conectar el conector de salida MIDI USB de la SVM-1000 a un puerto USB de su ordenador. Los sistemas operativos compatibles son Windows Vista, Windows XP o Mac OSX.
 - Para más detalles relacionados con la configuración del ordenador, consulte el manual de instrucciones del ordenador y el del sistema operativo. Para ver las instrucciones de configuración de aplicaciones, consulte el manual de instrucciones de la aplicación pertinente.
 - Ajuste el modo de sincronización del secuenciador MIDI en "Slave".
 - Los secuenciadores MIDI que no son compatibles con el reloj de temporización MIDI no pueden sincronizarse.
 - Es posible que no se consiga la sincronización si el valor de BPM de la pista no puede detectarse y medirse con estabilidad.
 - Los valores de BPM ajustados con el modo TAP también pueden emplearse para emitir el reloj de temporización.
- 2 **Ajuste MIDI OUT en ON en la configuración de MIDI.**
 - El margen de salida del reloj de temporización MIDI es de 40 BPM a 250 BPM.

Nota:

Es posible que el valor de BPM de algunas pistas no pueda medirse correctamente.

Sincronice la aplicación del ordenador con las señales de audio, u opere la aplicación del ordenador empleando los datos de operación para la SVM-1000.

- 1 **Conecte el conector de salida MIDI USB de la SVM-1000 al ordenador empleando el cable USB.**
 - Efectúe los ajustes MIDI para el programa de la aplicación. Para más información, consulte el manual de instrucciones del programa de la aplicación.
 - Los sistemas operativos compatibles son Windows XP y Mac OSX.

Configuración de MIDI

- 1 **Mantenga presionado el botón UTILITY (SET UP).**
Se iniciará el modo de configuración MIDI.
- 2 **Toque [MIDI].**
Se visualizará la pantalla de configuración MIDI.
- 3 **Toque cada botón que sea aplicable.**
Toque cada botón que sea aplicable en la pantalla para operar la configuración de MIDI.
- 4 **Toque [EXIT].**
De este modo se finaliza el modo de configuración de MIDI.



MIDI OUT	Conecta/desconecta la señal MIDI.
TIMING CLOCK SYNC.	Cambia la sincronización del reloj de temporización MIDI entre inicio y parada.
SNAP SHOT	Se transmite la información MIDI actual relacionada con los controles y botones.
BUTTON TYPE	Seleccione el método de transmisión de la señal MIDI. Las opciones incluyen el tipo "toggle" y el tipo "trigger". En el tipo "trigger", todos los códigos MIDI desactivados (OFF) no se transmitirán, y los códigos MIDI activados (ON) se transmitirán cada vez que se presione el botón.
MIDI CHANNEL	Cambia el canal MIDI. Configura los canales MIDI (1-16) y los guarda en la memoria.

EFFECTÚE LA CONFIGURACIÓN DE UTILIDADES

LISTA DE CÓDIGOS MIDI

Categoría	Nombre de interruptor	Tipo de interruptor	Mensaje MIDI					Comentarios
			MSB			LSB		
CH1	TRIM de vídeo	VR	Bn	31	dd			0 a 127
	TRIM de audio	VR	Bn	01	dd			0 a 127
	HI	VR	Bn	02	dd			0 a 127
	MID	VR	Bn	03	dd			0 a 127
	LOW	VR	Bn	04	dd			0 a 127
	CUE	BTN	Bn	46	dd			OFF=0, ON=127
	FADER	VR	Bn	11	dd			0 a 127
	CF ASSIGN	SW	Bn	41	dd			0, 64, 127
CH2	TRIM de vídeo	VR	Bn	32	dd			0 a 127
	TRIM de audio	VR	Bn	06	dd			0 a 127
	HI	VR	Bn	07	dd			0 a 127
	MID	VR	Bn	08	dd			0 a 127
	LOW	VR	Bn	09	dd			0 a 127
	CUE	BTN	Bn	47	dd			OFF=0, ON=127
	FADER	VR	Bn	12	dd			0 a 127
	CF ASSIGN	SW	Bn	42	dd			0, 64, 127
CH3	TRIM de vídeo	VR	Bn	33	dd			0 a 127
	TRIM de audio	VR	Bn	0C	dd			0 a 127
	HI	VR	Bn	0E	dd			0 a 127
	MID	VR	Bn	0F	dd			0 a 127
	LOW	VR	Bn	15	dd			0 a 127
	CUE	BTN	Bn	48	dd			OFF=0, ON=127
	FADER	BTN	Bn	13	dd			0 a 127
	CF ASSIGN	SW	Bn	43	dd			0, 64, 127
CH4	TRIM de vídeo	VR	Bn	34	dd			0 a 127
	TRIM de audio	VR	Bn	50	dd			0 a 127
	HI	VR	Bn	51	dd			0 a 127
	MID	VR	Bn	5C	dd			0 a 127
	LOW	VR	Bn	52	dd			0 a 127
	CUE	BTN	Bn	49	dd			OFF=0, ON=127
	FADER	VR	Bn	14	dd			0 a 127
	CF ASSIGN	SW	Bn	44	dd			0, 64, 127
CROSS FADER	CROSS FADER	VR	Bn	0B	dd			0 a 127
FADER CURVE	CH CURVE	SW	Bn	5E	dd			0, 64, 127
	CROSS CURVE	SW	Bn	5F	dd			0, 64, 127
MASTER	MASTER LEVEL de vídeo	VR	Bn	38	dd			0 a 127
	MASTER LEVEL de audio	VR	Bn	18	dd			0 a 127
	BALANCE	VR	Bn	17	dd			0 a 127
	CUE	BTN	Bn	4A	dd			OFF=0, ON=127

EFECTÚE LA CONFIGURACIÓN DE UTILIDADES

Categoría	Nombre de interruptor	Tipo de interruptor	Mensaje MIDI						Comentarios
			MSB			LSB			
BOOTH	MONITOR	VR	Bn	19	dd				0 a 127
EFFECT	AUTO/TAP	BTN	Bn	45	dd				OFF=0, ON=127
	TAP	BTN	Bn	4E	dd				OFF=0, ON=127
	EFFECT CUE	BTN	Bn	4B	dd				OFF=0, ON=127
	CH SELECT	SW							Para EFFECT SELECT y CHANNEL SELECT, se envía la suma lógica de ambos valores (EFFECT SELECT no se implementa).
	CHARACTER SELECT	SW	Cn	pc					
	TIME	SW	Bn	0D	MSB	Bn	2D	LSB	Valor del parámetro 1 (PARAMETER 1); FLANGER, PHASER, FILTER cambiados a 1/2 del valor; los valores negativos se convierten a positivos.
	LEVEL/DEPTH	VR	Bn	5B	dd				0 a 127
	EFFECT ON/OFF	BTN	Bn	40	dd				OFF=0, ON=127
MIC	HI	VR	Bn	1E	dd				0 a 127
	LOW	VR	Bn	1F	dd				0 a 127
(FADER START)	FADER START	BTN	Bn	58	dd				OFF=0, ON=127
		BTN	Bn	59	dd				OFF=0, ON=127
		BTN	Bn	5A	dd				OFF=0, ON=127
		BTN	Bn	5D	dd				OFF=0, ON=127
(HEAD PHONES)	MIXING	VR	Bn	1B	dd				0 a 127
	LEVEL	VR	Bn	1A	dd				0 a 127
	Reloj de temporización		FB						
MIDI	START	BTN	FA						
	STOP	BTN	FC						

* MIDI SNAP SHOT emite todos los comandos MIDI con excepción de MIDI START/STOP.

ÁREA DEL PANEL CENTRAL

Categoría	Nombre de interruptor	Tipo de interruptor	Mensaje MIDI						Comentarios
			MSB			LSB			
	UTILITY	BTN	—	—	—	—	—	—	
	VIDEO EQ	BTN	—	—	—	—	—	—	
	JPEG VIEWER	BTN	—	—	—	—	—	—	
	VIDEO SOLO MODE	BTN	—	—	—	—	—	—	
	FADER AV SYNC	BTN	—	—	—	—	—	—	

EFFECTÚE LA CONFIGURACIÓN DE UTILIDADES

BOTONES GUI

Categoría	Nombre de interruptor	Tipo de interruptor	Mensaje MIDI						Comentarios
			MSB			LSB			
EFFECT CATEGORY	BEAT EFFECT	BTN	—	—	—				El cambio de la categoría causa inevitablemente un cambio del programa de efectos.
	TOUCH EFFECT	BTN	—	—	—				
	TEXT EFFECT	BTN	—	—	—				
	Audio	BTN	—	—	—				
	AV	BTN	—	—	—				
	Video	BTN	—	—	—				
BEAT EFFECT	DELAY	BTN	9n	41	dd				OFF=0, ON=127
	ECHO	BTN	9n	42	dd				OFF=0, ON=127
	PAN	BTN	9n	43	dd				OFF=0, ON=127
	TRANS	BTN	9n	44	dd				OFF=0, ON=127
	FILTER	BTN	9n	45	dd				OFF=0, ON=127
	FLANGER	BTN	9n	46	dd				OFF=0, ON=127
	PHASER	BTN	9n	47	dd				OFF=0, ON=127
	REVERB	BTN	9n	48	dd				OFF=0, ON=127
	ROBOT	BTN	9n	49	dd				OFF=0, ON=127
	CHORUS	BTN	9n	4A	dd				OFF=0, ON=127
	ROLL	BTN	9n	4B	dd				OFF=0, ON=127
	REV ROLL	BTN	9n	4C	dd				OFF=0, ON=127
	BOTÓN 1 de compás	BTN	Bn	0D	MSB	Bn	2D	LSB	El movimiento del control TIME/PARAMETER puede replicarse con el botón
	BOTÓN 2 de compás	BTN							
	BOTÓN 3 de compás	BTN							
	BOTÓN 4 de compás	BTN							
	BOTÓN 5 de compás	BTN							
BOTÓN 6 de compás	BTN								
BOTÓN 7 de compás	BTN								
CHARACTER ON/OFF	BTN	—	—	—					
BPM AUTO/TAP	BTN	—	—	—					
TOUCH EFFECT	RIPPLE	BTN	9n	51	dd				OFF=0, ON=127
	LENS	BTN	9n	52	dd				OFF=0, ON=127
	SPOT	BTN	9n	53	dd				OFF=0, ON=127
	RADIATION	BTN	9n	54	dd				OFF=0, ON=127
	CUBE	BTN	9n	55	dd				OFF=0, ON=127
	BLOCK	BTN	9n	56	dd				OFF=0, ON=127
	KALEIDO	BTN	9n	57	dd				OFF=0, ON=127
	TWIST	BTN	9n	58	dd				OFF=0, ON=127
	ZOOM	BTN	9n	59	dd				OFF=0, ON=127
	DROP	BTN	9n	5A	dd				OFF=0, ON=127
	BLUR	BTN	9n	5B	dd				OFF=0, ON=127
	DISTORTION	BTN	9n	5C	dd				OFF=0, ON=127
	HOLD	BTN	9n	50	dd				OFF=0, ON=127
	TOUCH FX MONITOR X	VR	Bn	1C	dd				0 a 127
	TOUCH FX MONITOR Y	VR	Bn	3C	dd				0 a 127

EFECTÚE LA CONFIGURACIÓN DE UTILIDADES

Categoría	Nombre de interruptor	Tipo de interruptor	Mensaje MIDI						Comentarios
			MSB			LSB			
TEXT EFFECT	RANDOM	BTN	9n	60	dd				OFF=0, ON=127
	ZOOM	BTN	9n	61	dd				OFF=0, ON=127
	BLOCK	BTN	9n	62	dd				OFF=0, ON=127
	ROTATION	BTN	9n	63	dd				OFF=0, ON=127
	CRUSH	BTN	9n	64	dd				OFF=0, ON=127
	SLIDE	BTN	9n	65	dd				OFF=0, ON=127
	BANK1	BTN	—	—	—				
	BANK2	BTN	—	—	—				
	BANK3	BTN	—	—	—				
	BANK4	BTN	—	—	—				
	BANK5	BTN	—	—	—				
	TEXT EDIT	BTN	—	—	—				
	BOTÓN 1 de compás	BTN	Bn	0D	MSB	Bn	2D	LSB	El movimiento del control TIME/PARAMETER puede replicarse con el botón
	BOTÓN 2 de compás	BTN							
	BOTÓN 3 de compás	BTN							
	BOTÓN 4 de compás	BTN							
	BOTÓN 5 de compás	BTN							
BOTÓN 6 de compás	BTN								
BOTÓN 7 de compás	BTN								
BPM AUTO/TAP		—	—	—					
CROSS FADER	CH1 MONITOR		—	—	—				
	CH2 MONITOR		—	—	—				
	CH3 MONITOR		—	—	—				
	CH4 MONITOR		—	—	—				
	FADE	BTN	9n	70	dd				OFF=0, ON=127
	WIPE	BTN	9n	71	dd				OFF=0, ON=127
	SWITCH	BTN	9n	72	dd				OFF=0, ON=127
	CHROMA-B	BTN	9n	73	dd				OFF=0, ON=127
	CHROMA-G	BTN	9n	74	dd				OFF=0, ON=127
	LUMINANCE	BTN	9n	75	dd				OFF=0, ON=127
	TRANS-A	BTN	Bn	4C	dd				OFF=0, ON=127
	TRANS-B	BTN	Bn	4D	dd				OFF=0, ON=127
CROSS FADER	VR	9n	7A	dd				0 a 127	

EFECTÚE LA CONFIGURACIÓN DEL MONITOR DE VÍDEO

Ajuste el método de salida del monitor de vídeo.

Configuración del monitor de vídeo

- Mantenga presionado el botón UTILITY (SET UP).**
De este modo se iniciará el modo de configuración de utilidades.
- Toque [VIDEO MONITOR].**
Se visualizará la pantalla de configuración del monitor de vídeo.
 - Cuando se conecte la alimentación, se seleccionará [MASTER].
- Toque cada botón que sea aplicable.**
Toque cada botón que sea aplicable en la pantalla para operar la configuración del monitor de vídeo.
- Toque [EXIT].**
De este modo se finaliza el modo de configuración de utilidades.



MASTER	La salida principal se envía directamente a la salida del monitor.
MIRROR OF MASTER	La salida principal se desplaza horizontalmente y se envía a la salida del monitor.
MASTER & CHANNEL	La salida principal y la salida de canales se envían a la salida del monitor.
CHANNEL	Las salidas de todos los canales se envían a la salida del monitor.

CONFIGURACIÓN DEL IDIOMA DEL TECLADO

Conectando un teclado al conector USB, podrá introducirse texto mediante el teclado durante el modo de edición de texto (página 21). Siga estos pasos para configurar el tipo del teclado conectado.

Configuración del idioma del teclado

- Mantenga presionado el botón UTILITY (SET UP).**
De este modo se inicia el modo de configuración de utilidades.
- Toque [KEYBOARD LANGUAGE].**
Se visualizará la pantalla de configuración del idioma del teclado.
 - Cuando se conecte la alimentación, se seleccionará [UK ENGLISH].
- Toque cada botón que sea aplicable.**
Toque cada botón que sea aplicable en la pantalla para operar la configuración del idioma del teclado.
- Toque [EXIT].**
De este modo se finaliza el modo de configuración de utilidades.



* Con teclados distintos a los enumerados, es posible que los caracteres que realmente aparezcan sean diferentes de los que se hayan pulsado.

CONFIGURACIÓN DE DISPOSITIVOS

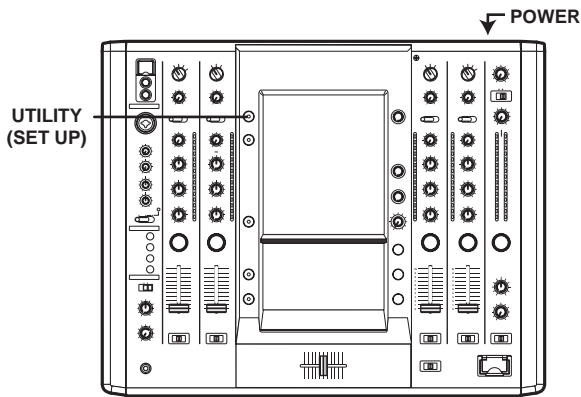

Inicie la configuración de dispositivos

- 1 Conecte la alimentación con el interruptor **POWER** mientras presiona el botón **UTILITY (SET UP)**.
 - Siga presionando el botón **UTILITY (SET UP)** mientras se visualiza la palabra **[Pro DJ]**.
 - Se visualizará la pantalla de configuración de dispositivos.

AJUSTE DE MICRÓFONO

- 1 Toque **[MIC]**.
Se visualizará la pantalla de ajuste MIC.
- 2 Seleccione los ajustes tocando **[←]** o **[→]**.



OUTPUT TO BOOTH MONITOR	Ajuste si debe emitirse o no el audio desde MIC al monitor de la cabina.
TALK OVER THRESHOLD LEVEL	Ajuste la sensibilidad de intercomunicación.
TALK OVER LEVEL	Ajuste la sensibilidad de intercomunicación.

- 3 Toque **[SAVE]** para guardar los ajustes.
Los ajustes no se implementarán a menos que se toque **[SAVE]**.

CONFIGURACIÓN DEL SISTEMA

- 1 Toque **[SYSTEM]**.
Se visualizará la pantalla de ajuste SYSTEM.
- 2 Seleccione los ajustes tocando **[←]** o **[→]**.

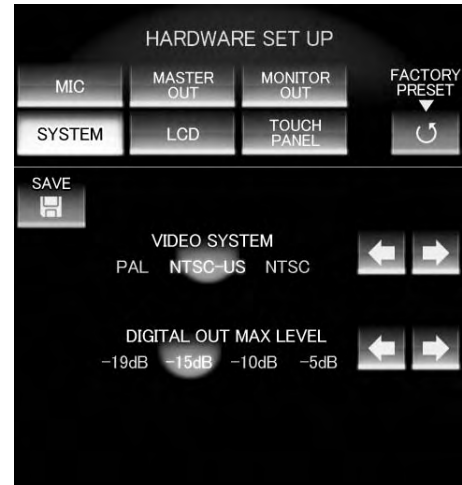

VIDEO SYSTEM	Selecciona el formato de la señal de vídeo.
DIGITAL OUT MAX LEVEL	Selecciona el nivel máximo del circuito de salida digital.

- 3 Toque **[SAVE]** para guardar los ajustes.
Los ajustes no se implementarán a menos que se toque **[SAVE]**.

AJUSTES DE LA SALIDA PRINCIPAL

- 1 Toque [MASTER OUT].
Se visualizará la pantalla de ajuste de MASTER OUT.
- 2 Seleccione los ajustes tocando [←] o [→].

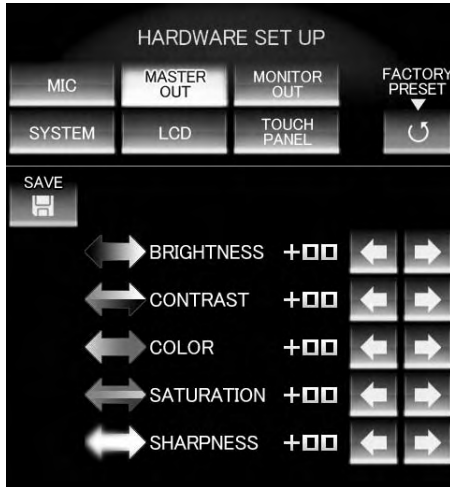

BRIGHTNESS	Ajusta el brillo del monitor de salida principal.
CONTRAST	Ajusta el contraste del monitor de salida principal.
COLOR	Ajusta la tonalidad del color del monitor de salida principal.
SATURATION	Ajusta la saturación del monitor de salida principal.
SHARPNESS	Ajusta la nitidez del monitor de salida principal.

- 3 Toque [SAVE] para guardar los ajustes.
Los ajustes no se implementarán a menos que se toque [SAVE].

AJUSTES DEL VISUALIZADOR LCD

- 1 Toque [LCD].
Se visualizará la pantalla de ajuste del visualizador LCD.
- 2 Seleccione los ajustes tocando [←] o [→].

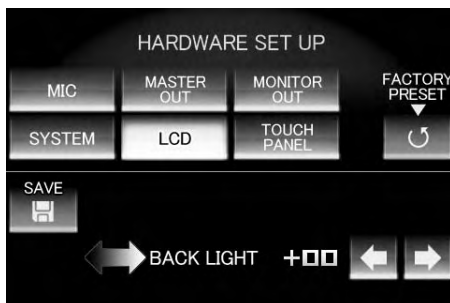

BACK LIGHT	Ajuste la luz posterior del visualizador LCD.
-------------------	---

- 3 Toque [SAVE] para guardar los ajustes.
Los ajustes no se implementarán a menos que se toque [SAVE].

AJUSTES DE LA SALIDA DEL MONITOR

- 1 Toque [MONITOR OUT].
Se visualizará la pantalla de ajuste de MONITOR OUT.
- 2 Seleccione los ajustes tocando [←] o [→].

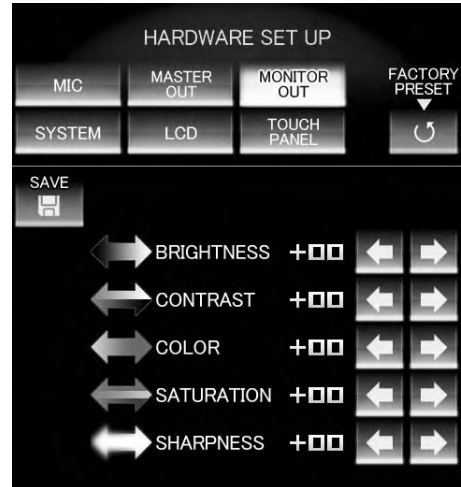

BRIGHTNESS	Ajusta el brillo de salida del monitor.
CONTRAST	Ajusta el contraste de salida del monitor.
COLOR	Ajusta la tonalidad del color de salida del monitor.
SATURATION	Ajusta la saturación de salida del monitor.
SHARPNESS	Ajusta la nitidez de salida del monitor.

- 3 Toque [SAVE] para guardar los ajustes.
Los ajustes no se implementarán a menos que se toque [SAVE].

AJUSTES DEL PANEL SENSIBLE AL TACTO

- 1 Toque [TOUCH PANEL].
Se visualizará la pantalla de ajuste del panel sensible al tacto.
- 2 Seleccione los ajustes tocando [TOP PANEL] o [BOTTOM PANEL].

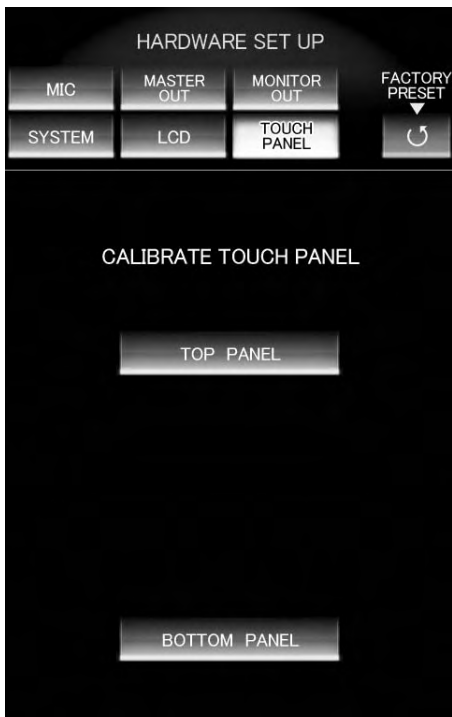

TOP PANEL	Calibra el panel superior (TOP).
BOTTOM PANEL	Calibra el panel inferior (BOTTOM).

- 3 Toque la marca [+] con un objeto puntiagudo como pueda ser un bolígrafo.
Emplee un bolígrafo u otro tipo de lapicero que no tenga la punta afilada.

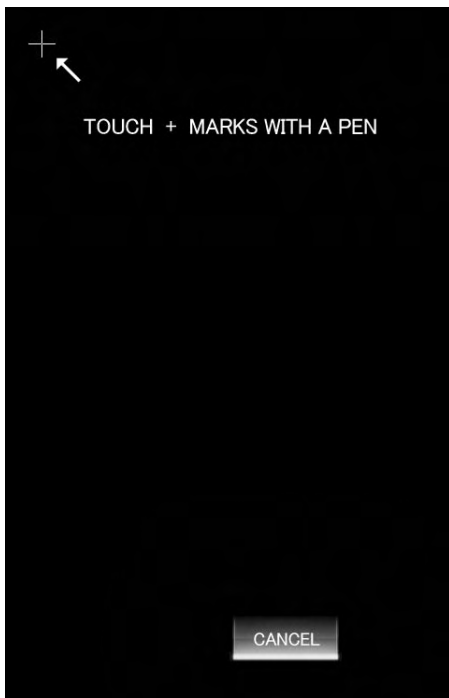

- 4 Toque todas las marcas [+] y asegúrese de que se invierte el color de las marcas [+].

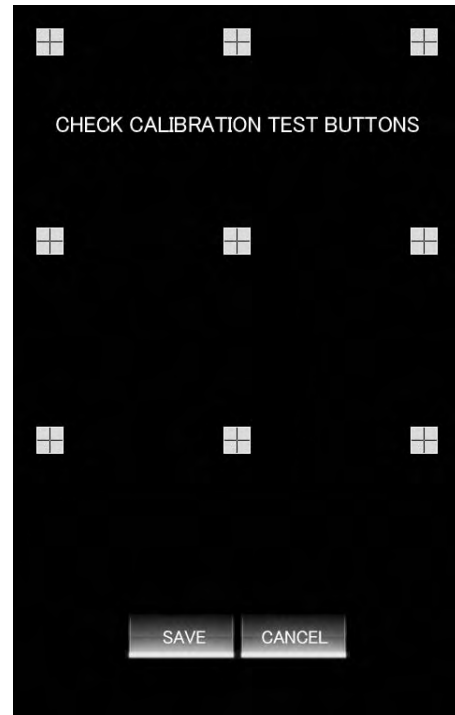

- 5 Toque [SAVE] para guardar los ajustes.
Los ajustes no se implementarán a menos que se toque [SAVE].

RETORNO A LOS AJUSTES PREDETERMINADOS

- 1 Pulse [FACTORY PRESET].
Se visualizará la pantalla de los ajustes predeterminados de fábrica.
- 2 Tóquela para seleccionar [YES] o [NO].

FINALIZACIÓN DE LA CONFIGURACIÓN DE DISPOSITIVOS

- 1 Ponga el interruptor [POWER] en la posición OFF (desconectado).

SOLUCIÓN DE PROBLEMAS

Las operaciones incorrectas suelen confundirse como averías y problemas de funcionamiento. Si usted cree que hay algo que no funciona bien en este componente, compruebe los puntos siguientes. A veces el problema reside en otro componente. Por lo tanto, compruebe también los otros aparatos eléctricos que esté utilizando.

Si el problema no puede solucionarse después de haber verificado los puntos siguientes, póngase en contacto con su distribuidor o con el centro de servicio técnico PIONEER que le quede más cerca.

Síntoma	Causa posible	Solución
No se conecta la alimentación.	<ul style="list-style-type: none"> No se ha enchufado el cable de la alimentación. 	<ul style="list-style-type: none"> Enchúfelo a una toma de corriente.
No hay sonido o el volumen del sonido es demasiado bajo.	<ul style="list-style-type: none"> El selector AUDIO INPUT está incorrectamente ajustado. Los cables de conexión no están correctamente conectados, o están desconectados. Los conectores o las clavijas están sucios. El interruptor MASTER ATT. del panel posterior está ajustado en -6 dB, etc. 	<ul style="list-style-type: none"> Ajuste el selector AUDIO INPUT para seleccionar el componente que esté actualmente reproduciendo. Conecte correctamente. Limpie la suciedad antes de la conexión. Ajuste el interruptor MASTER ATT. del panel posterior.
No se emite sonido de micrófono por la salida BOOTH.	<ul style="list-style-type: none"> OUTPUT TO BOOTH MONITOR (página 42) está ajustado en OFF. 	<ul style="list-style-type: none"> Ajuste OUTPUT TO BOOTH MONITOR (página 42) en ON.
No hay salida digital.	<ul style="list-style-type: none"> La frecuencia de muestreo de la salida digital (fs) no corresponde con las especificaciones del componente conectado. 	<ul style="list-style-type: none"> Ajuste el selector de la frecuencia de muestreo para que corresponda con las especificaciones del componente conectado.
El sonido sale distorsionado.	<ul style="list-style-type: none"> El nivel de salida principal de audio es demasiado alto. El nivel de entrada es demasiado alto. 	<ul style="list-style-type: none"> Ajuste el control AUDIO MASTER LEVEL o el interruptor MASTER ATT. del panel posterior. Ajuste el control AUDIO TRIM para que el nivel de entrada se acerque a 0 dB en el indicador del nivel del canal.
El fundido cruzado no funciona.	<ul style="list-style-type: none"> El ajuste del interruptor CROSS FADER ASSIGN ([A], [THRU], [B]) es incorrecto. 	<ul style="list-style-type: none"> Ajuste correctamente el interruptor CROSS FADER ASSIGN para el canal deseado.
No puede efectuarse el inicio con fundido con el reproductor de DVD/CD.	<ul style="list-style-type: none"> El botón FADER START está ajustado en OFF. El conector CONTROL del panel posterior no está conectado al reproductor de DVD/CD. Sólo se ha conectado el conector CONTROL del panel posterior al reproductor de DVD/CD. 	<ul style="list-style-type: none"> Ajuste el botón FADER START en la posición ON. Emplee un cable de control para conectar los conectores CONTROL de la consola de mezcla y del reproductor de DVD/CD. Conecte los conectores CONTROL y los conectores de entrada analógica.
No funcionan los efectos.	<ul style="list-style-type: none"> El ajuste del selector de canal de efectos (CH SELECT) es incorrecto. El control del parámetro 2 de efectos (LEVEL/DEPTH) está ajustado en la posición [MIN]. 	<ul style="list-style-type: none"> Seleccione correctamente el canal al que desee aplicar los efectos. Ajuste el control del parámetro 2 de efectos (LEVEL/DEPTH).
El valor de BPM no puede medirse. El valor de BPM medido es incorrecto.	<ul style="list-style-type: none"> El nivel de entrada es demasiado alto o demasiado bajo. Es posible que el valor de BPM de algunas pistas no pueda medirse correctamente. 	<ul style="list-style-type: none"> Ajuste el control AUDIO TRIM para que el nivel de entrada se acerque a 0 dB en el indicador del nivel del canal. Ajuste también los otros canales para que los niveles de entrada se acerquen a 0 dB en el indicador del nivel del canal. Golpee el botón TAP para ajustar manualmente el valor de BPM.
El valor de BPM medido es distinto del valor publicado con el DVD/CD.	<ul style="list-style-type: none"> Pueden producirse ciertas diferencias debido a los distintos métodos de detección de BPM. 	<ul style="list-style-type: none"> No se requiere ninguna solución.
El secuenciador MIDI no puede sincronizarse.	<ul style="list-style-type: none"> El modo de sincronización del secuenciador MIDI no está ajustado al "slave" (subordinado). El secuenciador MIDI no es un tipo compatible. 	<ul style="list-style-type: none"> Ajuste el modo de sincronización del secuenciador MIDI en "slave". Los secuenciadores MIDI que no son compatibles con el reloj de temporización MIDI no pueden sincronizarse.

SOLUCIÓN DE PROBLEMAS

Síntoma	Causa posible	Solución
No hay imagen de vídeo o la imagen está perturbada.	<ul style="list-style-type: none"> El selector VIDEO INPUT está incorrectamente ajustado. Los cables de conexión no están correctamente conectados, o están desconectados. Los conectores o las clavijas están sucios. Los controles "trim" están incorrectamente ajustados. El formato de la señal de la fuente de vídeo de entrada no corresponde con el ajuste del sistema seleccionado durante la configuración de dispositivos. El formato de la señal de vídeo del monitor de TV no corresponde con el ajuste del sistema seleccionado durante la configuración de dispositivos. El selector de entrada del monitor de TV no está ajustado al tipo de entrada actualmente conectada a la unidad. El ajuste de componentes del monitor de TV está en uno que no es el de 525i (entrelazado). 	<ul style="list-style-type: none"> Ajuste el selector VIDEO INPUT para seleccionar el componente que esté actualmente reproduciendo. Conecte correctamente. Limpie la suciedad antes de la conexión. Ajuste correctamente el efecto "trim". Seleccione los ajustes del sistema de la configuración de dispositivos para hacer corresponder el formato de la señal de vídeo para los componentes de vídeo de entrada/salida. Ajuste el selector de entrada del monitor de TV al tipo de entrada conectada a esta unidad. Ajuste el ajuste de componentes del monitor de TV en 525i (entrelazado).
No se introduce el carácter pulsado en el teclado.	<ul style="list-style-type: none"> El teclado conectado al conector USB no corresponde con el ajuste seleccionado durante la configuración del idioma del teclado de esta unidad. 	<ul style="list-style-type: none"> Ajuste la configuración del idioma del teclado para que corresponda con el tipo de teclado conectado al conector USB.
No hay respuesta al tocar el panel sensible al tacto.	<ul style="list-style-type: none"> La calibración del panel sensible al tacto es incorrecta. 	<ul style="list-style-type: none"> Ajuste correctamente la calibración en el ajuste del panel sensible al tacto en la configuración de dispositivos.

La electricidad estática u otras interferencias externas pueden afectar negativamente el funcionamiento de la unidad. Para restablecer el funcionamiento normal, apague la alimentación y vuelva a encenderla.

ESPECIFICACIONES

1 General

Alimentación	220 V a 240 V CA, 50 Hz/60 Hz
Consumo de energía	58 W
Temperatura de funcionamiento	+5 °C a +35 °C
Humedad de funcionamiento	5 % al 85 % (sin condensación)
Peso	12,7 kg
Dimensiones máximas	500 mm (An) x 202,4 mm (Al) x 420,6 mm (Prf)

2 Sección de audio

Frecuencia de muestreo	96 kHz
Convertidor A/D, D/A	24 bits
Respuesta en frecuencia	
DVD/LINE	20 Hz a 20 kHz
MIC	20 Hz a 20 kHz
PHONO	20 Hz a 20 kHz (RIAA)
Relación de señal/ruido (a la salida nominal)	
DVD/LINE	105 dB
PHONO	96 dB
MIC	89 dB
Distorsión (LINE-MASTER 1)	0,005 %
Nivel de entrada/impedancia de entrada estándar	
PHONO	-52 dBu/47 k Ω
MIC 1	-52 dBu/9 k Ω
DVD/LINE	-12 dBu/22 k Ω
Nivel de salida/impedancia de carga/impedancia de salida estándar	
MASTER 1	+8 dBu/10 k Ω /10 Ω o menos
MASTER 2	+2 dBu/10 k Ω /1 k Ω o menos
REC OUT	-8 dBu/10 k Ω /1 k Ω o menos
BOOTH MONITOR	+8 dBu/600 Ω /600 Ω o menos
PHONES	+7,5 dBu/32 Ω /22 Ω o menos
Nivel de salida/impedancia de carga nominal	
MASTER 1	+26 dBu/10 k Ω
MASTER 2	+20 dBu/10 k Ω
Diafonía (DVD/LINE)	89 dB
Respuesta del ecualizador de canales	
HI	-26 dB a +6 dB (13 kHz)
MID	-26 dB a +6 dB (1 kHz)
LOW	-26 dB a +6 dB (70 Hz)
Respuesta del ecualizador de micrófono	
HI	-12 dB a +12 dB (10 kHz)
LOW	-12 dB a +12 dB (100 Hz)

3 Sección de vídeo

Señal de entrada	NTSC/NTSC-US/PAL (seleccionable)
Frecuencia de muestreo	13,5 MHz, 8 bits, ITU-R BT.656, YCrCb 4:2:2
Conector de entrada (sensibilidad/impedancia)	
Compuesta	1 Vp-p/75 Ω
S (Brillo)	1 Vp-p/75 Ω
S (Color)	0,286 Vp-p/75 Ω
Conector de salida de vídeo (nivel/impedancia)	
Compuesta	1 Vp-p/75 Ω
S (Brillo)	1 Vp-p/75 Ω
S (Color)	0,286 Vp-p/75 Ω
Componente Y	1 Vp-p/75 Ω
Componente Cb/Cr	0,7 Vp-p/75 Ω

4 Sistemas de conectores de entrada y salida

Sección de audio

Conector de entrada PHONO	
Tomas de clavija RCA	2
Conector de entrada DVD/LINE	
Tomas de clavija RCA	2
Conector de entrada DVD	
Tomas de clavija RCA	2
Conector de entrada LINE	
Tomas de clavija RCA	2
Conector de entrada MIC	
Conector XLR/tomas telefónica (6,3 mm de diámetro)	1
Toma telefónica (6,3 mm de diámetro)	1
Conectores de entrada coaxial DIGITAL	
Tomas de clavija RCA	2
Conectores de salida MASTER	
Conectores XLR	1
Tomas de clavija RCA	1
Conectores de salida BOOTH	
Toma telefónica (6,3 mm de diámetro)	1
Conectores de salida REC	
Tomas de clavija RCA	1
Conector de salida coaxial DIGITAL	
Toma de clavija RCA	1
Conector de salida PHONES	
Toma telefónica estéreo (6,3 mm de diámetro)	1

Sección de vídeo

Conector de entrada DVD	
Entrada compuesta, tomas de clavija RCA	4
Conectores de entrada VIDEO	
Entrada compuesta, tomas de clavija RCA	4
Conectores de entrada VIDEO EX	
Entrada compuesta, tomas de clavija RCA	2
Conectores de entrada S-VIDEO	
Entrada S-Video, conectores S	4
Conectores de salida MASTER	
Salida de componentes, conector BNC	1
Salida compuesta, conector BNC	1
Toma de clavija RCA	1
Salida S-Video, conector S	1
Conectores de salida MONITOR	
Salida compuesta, toma de clavija RCA	1
Salida S-Video, conector S	1

OTROS

Conector de salida MIDI (MIDI OUT)	
DIN de 5 contactos	1
USB	1
Conector de CONTROL	
Minitoma telefónica (3,5 mm de diámetro)	4

5 Accesorios

Cable de alimentación	1
Tarjeta de garantía	1
Manual de instrucciones	

Especificaciones y aspecto exterior sujetos a cambios sin previo aviso.

Publicado por Pioneer Corporation.
Copyright © 2007 Pioneer Corporation.
Todos los derechos reservados.

Благодарим Вас за покупку изделия компании Pioneer.

Прочтите, пожалуйста, внимательно эту инструкцию, чтобы знать, как правильно обращаться с данной моделью. После прочтения инструкции положите ее в надежное место, поскольку в будущем она может вам пригодиться для получения необходимых справок.

В некоторых странах или регионах форма сетевой вилки и розетки могут отличаться от изображенных на пояснительных рисунках. Тем не менее, способ подключения и использования данного устройства будет одинаковым.

ВАЖНО



Символ молнии, заключенный в равносторонний треугольник, используется для предупреждения пользователя об «опасном напряжении» внутри корпуса изделия, которое может быть достаточно высоким и стать причиной поражения людей электрическим током.



ВНИМАНИЕ:
ВО ИЗБЕЖАНИЕ ПОРАЖЕНИЯ ЭЛЕКТРИЧЕСКИМ ТОКОМ НЕ СНИМАЙТЕ КРЫШКУ (ИЛИ ЗАДНЮЮ СТЕНКУ), ВНУТРИ НЕ СОДЕРЖАТСЯ ДЕАТЛИ, ПРЕДНАЗНАЧЕННЫЕ ДЛЯ РЕМОНТА ПОЛЬЗОВАТЕЛЕМ. ДЛЯ ОБСЛУЖИВАНИЯ ОБРАТИТЕСЬ К КВАЛИФИЦИРОВАННОМУ СОТРУДНИКУ СЕРВИСНОЙ СЛУЖБЫ.



Восклицательный знак, заключенный в равносторонний треугольник, используется для предупреждения пользователя о наличии в литературе, поставляемой в комплекте с изделием, важных указаний по работе с ним и обслуживанию.

D3-4-2-1-1_Ru-A

Если вилка шнура питания изделия не соответствует имеющейся электророзетке, вилку следует заменить на подходящую к розетке. Замена и установка вилки должны производиться только квалифицированным техником. Отсоединенная от кабеля вилка, подключенная к розетке, может вызвать тяжелое поражение электрическим током. После удаления вилки утилизируйте ее должным образом. Оборудование следует отключать от электросети, извлекая вилку кабеля питания из розетки, если оно не будет использоваться в течение долгого времени (например, если вы уезжаете в отпуск).

D3-4-2-2-1a_A_Ru

Замену и установку сетевой вилки на шнур питания этого устройства должен производить только квалифицированный специалист сервисного центра.

ВНИМАНИЕ: ЛИТАЯ ВИЛКА

Данное устройство поставляется с литой трехконтактной сетевой вилкой, обеспечивающей безопасное и удобное подключение. В сетевую вилку установлен плавкий предохранитель 3 А. Когда необходимо выполнить замену предохранителя, обязательно убедитесь в том, что новый предохранитель имеет номинал 3 А и одобрен к использованию ASTA или BSI в соответствии со стандартом BS1362.

На корпусе предохранителя должен быть символ ASTA  или BSI .

Если сетевая вилка имеет съемную крышку предохранителя, то не забудьте при смене предохранителя установить крышку на место. В случае потери крышки предохранителя сетевую вилку использовать нельзя. Необходимую крышку можно приобрести у вашего продавца.

Если штатная сетевая вилка не подходит к имеющейся сетевой розетке, плавкий предохранитель следует вынуть, а вилку срезать и утилизировать с соблюдением надлежащих мер предосторожности. Подключение вилки в розетку сети 13 А представляет опасность тяжелого поражения электрическим током.

Если на шнур устанавливается новая сетевая вилка, то соблюдайте показанную ниже цветовую маркировку проводов. В случае возникновения каких-либо сомнений обратитесь, пожалуйста, к квалифицированному электрику.

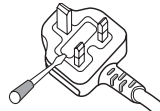

ВАЖНОЕ ЗАМЕЧАНИЕ

Провода сетевого шнура питания имеют следующие цветовые обозначения:

Синий: Нейтральный Коричневый: Под напряжением

Поскольку цвета проводов сетевого шнура этого устройства могут не соответствовать цветовой маркировке, используемой в вашей розетке, то поступайте следующим образом:

Провод СИНЕГО цвета необходимо подключать к ЧЕРНОМУ контакту или контакту, который помечен буквой N [Нейтральный].
Провод КОРИЧНЕВОГО цвета необходимо подключать к КРАСНОМУ контакту или контакту, помеченному буквой L [Под напряжением].

Замена предохранителя: Откройте отверткой нишу, в которой установлен предохранитель, и замените плавкий предохранитель.

Условия эксплуатации

Изделие эксплуатируется при следующих температуре и влажности:

+5 °C до +35 °C; влажность менее 85 %

(не заслоняйте охлаждающие вентиляторы)

Не устанавливайте изделие в плохо проветриваемом помещении или в месте с высокой влажностью, открытом для прямого солнечного света (или сильного искусственного света).

D3-4-2-1-7c_A_Ru

ПРЕДУПРЕЖДЕНИЕ

Перед первым включением оборудования внимательно прочтите следующий раздел.

Напряжение в электросети может быть разным в различных странах и регионах. Убедитесь, что сетевое напряжение в местности, где будет использоваться данное устройство, соответствует требуемому напряжению (например, 230 В или 120 В), указанному на задней панели.

D3-4-2-1-A_Ru

ПРЕДУПРЕЖДЕНИЕ

Во избежание пожара не приближайте к оборудованию источники открытого огня (например, зажженные свечи).

D3-4-2-1-7a_A_Ru



Если вы желаете утилизировать данное изделие, не выбрасывайте его вместе с обычным бытовым мусором. Существует отдельная система сбора использованных электронных изделий в соответствии с законодательством, которая предполагает соответствующее обращение, возврат и переработку.

Частные клиенты в странах-членах ЕС, в Швейцарии и Норвегии могут бесплатно возвращать использованные электронные изделия в соответствующие пункты сбора или дилера (при покупке сходного нового изделия).

В странах, не перечисленных выше, для получения информации о правильных способах утилизации обращайтесь в соответствующие учреждения.

Поступая таким образом, вы можете быть уверены в том, что утилизируемый продукт будет соответствующим образом обработан, передан в соответствующий пункт и переработан без возможных негативных последствий для окружающей среды и здоровья людей.

K058_A_Ru

ВНИМАНИЕ

Выключатель POWER

данного устройства не полностью отключает его от электросети. Чтобы полностью отключить питание устройства, вытащите вилку кабеля питания из электророзетки. Поэтому устройству следует устанавливать так, чтобы вилку кабеля питания можно было легко вытащить из розетки в чрезвычайных обстоятельствах. Во избежание пожара следует извлекать вилку кабеля питания из розетки, если устройство не будет использоваться в течение долгого времени (например, если вы уезжаете в отпуск).

D3-4-2-2-2a_A_Ru

ПРЕДУПРЕЖДЕНИЕ

Данное оборудование не является водонепроницаемым. Во избежание пожара или поражения электрическим током не помещайте рядом с оборудованием емкости с жидкостями (например, вазы, цветочные горшки) и не допускайте попадания на него капель, брызг, дождя или влаги.

D3-4-2-1-3_A_Ru

ОБЯЗАТЕЛЬНАЯ ВЕНТИЛЯЦИЯ

При установке устройства обеспечьте достаточное пространство для вентиляции во избежание повышения температуры внутри устройства (не менее 5 см сзади и по 3 см слева и справа).

ПРЕДУПРЕЖДЕНИЕ

В корпусе устройства имеются щели и отверстия для вентиляции, обеспечивающие надежную работу изделия и защищающие его от перегрева. Во избежание пожара эти отверстия ни в коем случае не следует закрывать или заслонять другими предметами (газетами, скатертями и шторами) или устанавливать оборудование на толстом ковре или постели.

D3-4-2-1-7b_A_Ru

Данное изделие соответствует Директиве по низкому напряжению (Low Voltage Directive) 2006/95/EC и EMC Directive 2004/108/EC.

D3-4-2-1-9a_A_Ru

МЕРЫ ПРЕДОСТОРОЖНОСТИ ПРИ ОБРАЩЕНИИ С КАБЕЛЕМ ПИТАНИЯ

Держите кабель питания за вилку. Вынимая вилку из электророзетки, никогда не тяните за сам кабель, никогда не дотрагивайтесь до кабеля питания влажными руками, так как это может стать причиной короткого замыкания и поражения электрическим током. Не допускайте установки на кабель питания самого проигрывателя, предметов мебели и т.п., а также его заземления. Не допускайте связывания кабеля в узел или его спутывания с другими кабелями. Кабели питания следует прокладывать в таких местах, где возможность наступить на них будет маловероятной. Поврежденный кабель питания может стать причиной возгорания или поражения электрическим током. Периодически проверяйте кабель питания. Если обнаружится его повреждение, обратитесь в ближайший сервисный центр, уполномоченный компанией Pioneer, или к своему дилеру по поводу его замены.

5002_Ru

Установка пульта SVM-1000 в стандартной монтажной стойке EIA

Отверстия под винт, расположенные с левого и правого края передней панели (под боковыми крышками) соответствуют 19-дюймовой стандартной монтажной стойке EIA.

- Перед выполнением установки устройства в стойку снимите 10 винтов (по 5 винтов с правой и левой стороны устройства).

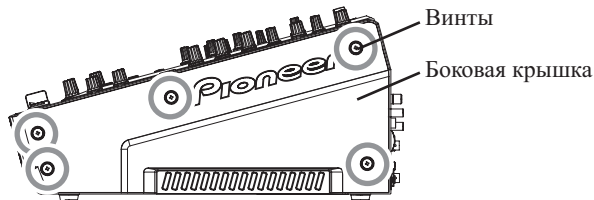

- Отверстия для установки в стойке открываются при снятии боковых крышек.
- Прикрепите устройство в стойке с помощью винтов соответствующего размера (винты в комплекте поставки устройства не прилагаются).
- При выполнении установки устройства в стойку будьте осторожны, чтобы не защемить пальцы.

Внимание

- Никогда не размещайте данное устройство непосредственно над усилителем, поскольку выделяемое усилителем тепло может привести к повреждению устройства. Размещение устройства непосредственно над усилителем также может привести к приему нежелательных радиоволн и другим помехам.
- Оставляйте по меньшей мере 1U (43,7 мм) свободного пространства между данным компонентом и компонентом, устанавливаемым над ним, чтобы кабели и шнуры, подключенные к входным/выходным разъемам и контактам данного устройства не входили в соприкосновение с компонентом, устанавливаемым над ним.
- Всегда снимайте устройство со стойки перед транспортировкой.
- При перемещении установленного в стойке устройства, будьте чрезвычайно внимательны и осторожны, чтобы не подвергнуть устройство ударам или вибрации.

Содержание

ПРОВЕРКА НАЛИЧИЯ ПРИНАДЛЕЖНОСТЕЙ	4	ФУНКЦИЯ ЗАПУСКА ПО ФЕЙДЕРУ	35
МЕРЫ ПРЕДОСТОРОЖНОСТИ ПРИ ОБРАЩЕНИИ С УСТРОЙСТВОМ	4	ПУСК ВОСПРОИЗВЕДЕНИЯ И ВОЗВРАТ К МЕТКЕ С ПОМОЩЬЮ КРОССФЕЙДЕРА.....	35
Место установки	4	ВЫПОЛНИТЕ НАСТРОЙКУ ПРОГРАММЫ	36
Уход за устройством	4	НАСТРОЙКА MIDI-ИНТЕРФЕЙСА	36
Сообщение об авторских правах.....	4	СИНХРОНИЗАЦИЯ АУДИОСИГНАЛОВ С ВНЕШНИМ СЕКВЕНСОРОМ И ИСПОЛЬЗОВАНИЕ ИНФОРМАЦИИ С ПУЛЬТА SVM-1000 ДЛЯ УПРАВЛЕНИЯ ВНЕШНИМ СЕКВЕНСОРОМ	36
ФУНКЦИОНАЛЬНЫЕ ОСОБЕННОСТИ.....	4	СПИСОК КОДОВ MIDI	37
ЭЛЕМЕНТЫ УСТРОЙСТВА И ИХ ФУНКЦИИ.....	6	ВЫПОЛНИТЕ НАСТРОЙКУ ВИДЕОМОНИТОРА	41
КОММУТАЦИОННАЯ ПАНЕЛЬ	6	НАСТРОЙКА ЯЗЫКА КЛАВИАТУРЫ	41
РАБОЧАЯ ПАНЕЛЬ.....	7	НАСТРОЙКА ОБОРУДОВАНИЯ.....	42
ПОДКЛЮЧЕНИЯ	10	НАСТРОЙКА МИКРОФОНА (MIC)	42
ПОДКЛЮЧЕНИЕ ВХОДОВ	10	СИСТЕМНЫЕ НАСТРОЙКИ	42
ПОДКЛЮЧЕНИЕ ВЫХОДОВ.....	11	НАСТРОЙКИ ГЛАВНОГО ВЫХОДА (MASTER OUT)	43
ПОДКЛЮЧЕНИЕ МИКРОФОНА И НАУШНИКОВ	12	НАСТРОЙКА ЖКД (LCD)	43
ПОДКЛЮЧЕНИЕ СЕТЕВОГО ШНУРА	12	НАСТРОЙКИ ВЫХОДА НА МОНИТОР (MONITOR)	43
ОСНОВНЫЕ ОПЕРАЦИИ.....	13	НАСТРОЙКИ СЕНСОРНОЙ ПАНЕЛИ	44
ВЫБОР ХАРАКТЕРИСТИКИ ФЕЙДЕРА	14	ВОЗВРАТ К НАСТРОЙКАМ ПО УМОЛЧАНИЮ	44
ПОЛЬЗОВАНИЕ ФУНКЦИЕЙ ВИДЕОФЕЙДЕРА	15	ЗАВЕРШЕНИЕ НАСТРОЙКИ ОБОРУДОВАНИЯ	44
ОПЕРАЦИИ С КРОССФЕЙДЕРОМ ВИДЕОСИГНАЛОВ.....	15	УСТРАНЕНИЕ НЕПОЛАДОК.....	45
ОПЕРАЦИИ С ПЕРЕКЛЮЧАТЕЛЕМ ВИДЕОКАНАЛОВ.....	15	ТЕХНИЧЕСКИЕ ХАРАКТЕРИСТИКИ	47
ОПЕРАЦИИ В СОЛЬНОМ РЕЖИМЕ	16	БЛОК-СХЕМА	48
СХЕМА ЭФФЕКТОВ ВИДЕМИКШИРОВАНИЯ.....	16		
ПОЛЬЗОВАНИЕ ФУНКЦИЕЙ НАЛОЖЕНИЯ ЭФФЕКТОВ	17		
ИСПОЛЬЗОВАНИЕ РИТМ-ЭФФЕКТОВ.....	17		
ИСПОЛЬЗОВАНИЕ ЭФФЕКТОВ ПРИКОСНОВЕНИЯ.....	19		
ИСПОЛЬЗОВАНИЕ ТЕКСТ-ЭФФЕКТОВ	20		
РЕДАКТИРОВАНИЕ ТЕКСТА	21		
ОТОБРАЖЕНИЕ/СКРЫТИЕ ГЛАВНОГО МОНИТОРА	22		
СПИСОК ЭФФЕКТОВ	23		
ПОЛЬЗОВАНИЕ ОБОЗРЕВАТЕЛЕМ JPEG (JPEG VIEWER).....	31		
ПЕРЕД ИСПОЛЬЗОВАНИЕМ ОБОЗРЕВАТЕЛЯ JPEG	31		
НАСТРОЙКА ОБОЗРЕВАТЕЛЯ JPEG	31		
ФУНКЦИЯ ВИДЕОЭКВАЛАЙЗЕРА	34		
НАСТРОЙКА ФУНКЦИИ VIDEO EQ.....	34		
ВКЛЮЧЕНИЕ И ВЫКЛЮЧЕНИЕ ЭКВАЛАЙЗЕРА	34		

ПРОВЕРКА НАЛИЧИЯ ПРИНАДЛЕЖНОСТЕЙ

Инструкции по эксплуатации.....	1
Сетевой шнур питания	1
Гарантийный талон	

МЕРЫ ПРЕДОСТОРОЖНОСТИ ПРИ ОБРАЩЕНИИ С УСТРОЙСТВОМ

Место установки

Устанавливайте устройство в хорошо вентилируемом месте, где оно не будет подвергаться воздействию высоких температур и влажности.

- Не устанавливайте устройство в таких местах, где на него будут попадать прямые солнечные лучи, а также не устанавливайте его около плит и радиаторов отопления. Чрезмерный нагрев может неблагоприятно повлиять на корпус и на внутренние компоненты устройства. Установка устройства в сыром или запыленном месте также может привести к поломке устройства или к несчастному случаю. (Избегайте установки устройства вблизи кухонных плит, где на него могут воздействовать гарь, пар и тепло от плиты.)
- Если устройство устанавливается внутри несущего корпуса или в кабинке ди-джея, то не допускайте касания устройства со стенами или с другим оборудованием, поскольку это ухудшит условия вентиляции.

Уход за устройством

- Чтобы стирать с устройства пыль и грязь, используйте полировочную ткань.
- Если поверхность устройства сильно загрязнена, то протрите его мягкой тканью, смоченной каким-либо нейтральным моющим средством, разбавленным в 5 или 6 частях воды, и хорошо отжатой. После этого протрите устройство еще раз сухой тканью. Не используйте воск или чистящие средства для мебели.
- Никогда не наносите растворители, бензин, аэрозольные инсектициды или какие-либо другие химические вещества на само устройство и не используйте их вблизи него, поскольку они могут привести к порче поверхности.

Сообщение об авторских правах

- Microsoft и Windows являются зарегистрированными товарными знаками корпорации Microsoft Corporation, зарегистрированными в США и других странах. Apple и Mac OS являются зарегистрированными товарными знаками компании Apple Inc., зарегистрированными в США и других странах.
- Гарнитуры шрифтов, включенные в комплект поставки, частично разработаны компанией DynaComware Taiwan Inc.

ФУНКЦИОНАЛЬНЫЕ ОСОБЕННОСТИ

4-канальный аудио/видео микшерный пульт с системой синхронизации

Обычное микширование видеосигналов ограничивалось двумя изображениями, но технология микширования видеосигналов, запатентованная Pioneer позволяет смешивать до четырех видео- и аудиоканалов. Поскольку управление синхронизацией позволяет пользоваться фейдером и эквалайзерами каждого из каналов, это обеспечивает самый широкий диапазон новых возможностей воспроизведения, сохраняя в то же время ощущение работы с обычным DJ-микшером.

“Аудио- и видеоэффекты” поддерживают самый широкий диапазон новых стилей игры с использованием синхронизации аудио и видеосигналов.

Оснащен аудио- и видеоэффектами синхронизации музыкальных эффектов и видеоэффектов на 11-дюймовой сенсорной ЖКД-панели, что позволяет применять до 30 типов эффектов для музыки и изображений.

- 1 Аудио/видео ритм-эффект: Автоматически распознает ритм воспроизводимого трека и применяет эффекты к музыке и изображению в синхронизации с ритмом.
- 2 Накладывание аудио/видео эффектов простым прикосновением: Возможность работы, непосредственно прикасаясь к изображению на большой сенсорной ЖКД-панели, позволяет накладывать эффекты на музыку и видеоизображения более интуитивно.
- 3 Текст-эффект: Текстовые сообщения, созданные синхронно автоматически распознанному ритму трека, могут отображаться с эффектами. Текстовые сообщения можно вводить с помощью встроенной клавиатуры или обычной клавиатуры с интерфейсом USB.

Обозреватель изображений JPEG “JPEG VIEWER” позволяет использовать изображения, сохраненные на внешних носителях памяти, для живых представлений.

Может быть загружено и использоваться в качестве шаблона неподвижного изображения до 8 файлов JPEG, сохраненных на карте памяти SD или запоминающих устройствах USB. Накладывание эффектов или микширование этих изображений с другими видео- или неподвижными изображениями, например изображением с именем ди-джея или названием события, поможет расширить возможности представления. Дополнительно, можно загрузить и воспроизвести файлы JPEG в автоматическом слайд-шоу.

Цифровая система аудио/видео обеспечивает звучание и изображение высокого качества

1 Цифровая система с частотой дискретизации 96 кГц/24 разряда обеспечивает звучание высокого качества

Аналоговые входные сигналы с DJ-плеера передаются по возможно самым коротким цепям и преобразуются в цифровой формат высокоточным аналого-цифровым преобразователем с частотой дискретизации 96 кГц/24 разряда, обеспечивая оптимальное качество для цифрового микширования. Микширование выполняется 32-разрядным процессором цифровых сигналов, позволяющим полностью устранить какие-либо потери качества звучания, одновременно используя идеальную фильтрацию для создания оптимального звучания игры ди-джея.

Для реализации наибольшей возможной чувствительности устройство оснащено корпусом высокой жесткости и конструкцией с двойным экранированием, позволяющими подавить нежелательную вибрацию, которая может отрицательно сказаться на качестве звучания эффектов, а также мощным блоком питания и другими высокоточными технологиями, создающими чистый и мощный клубный звук.

2 Высокоэффективная цифровая ИС-система обеспечивает высокое качество изображения

Входные видеосигналы с высокопроизводительного аналого-цифрового преобразователя обрабатываются процессором цифровых сигналов 600 МГц/32 разряда/4800 MIPS (миллионов команд в секунду), таким образом сохраняя динамический уровень оригинального изображения и в то же время подавляя нежелательный шум, создавая изображения высокой точности и качества. Такое же высокое качество реализовано для видеоэффектов, для которых обычно характерно понижение качества картинок.

Улучшенный дизайн и работоспособность, приспособленные для новой клубной культуры

Исходя из концепции создания “захватывающего дизайна” коробкообразная форма предыдущих DJ-микшеров была переработана для создания более заостренной и плотной формы. Большое внимание уделялось детальным характеристикам материалов и дизайна, например использование “дисплея с подсветкой” на задней панели, видного с танцевальной площадки.

Возможность работы с сенсорной панелью повышает удобство одновременной работы с музыкой и видеоизображением, благодаря конструкции “симметричного расположения регуляторов каналов”, сконцентрированных вокруг 11-дюймовой сенсорной ЖКД-панели. Внедрение симметричного расположения секций каналов еще более улучшило управляемость с целью упрощения микширования музыки и видеоизображения, что обеспечивает динамичное наложение эффектов с сенсорной ЖКД-панели.

Использование цифровых технологий позволило реализовать другие функции для аудио/видео представлений.

- 1 Функция подстройки видеоизображений “VIDEO TRIM” позволяет выполнять настройку яркости изображений, поступающих на каждый канал.
- 2 Функция “VIDEO EQUALIZER (ВИДЕО-ЭКВАЛАЙЗЕР)” задает такие параметры, как [RGB], [CONTRAST], [HUE] и [SATURATION] для эквалайзера, что позволяет выполнять синхронизацию аудиоэквалайзера и управления видеоизображением.
- 3 Функция аудио/видео синхронизации “AV SYNC” позволяет пользователю выбирать, работают ли аудио- и видеорегулировки в привязке или звук и изображение управляются отдельно.
- 4 “VIDEO MONITOR SELECTOR” позволяет пользователю выбрать, отображает ли контрольный видеовыход только главный выход, все каналы, главный выход и каждый канал, микшерную инверсию главного выхода и т. п.
- 5 “FULLY ASSIGNABLE MIDI” позволяет управлять DJ-эффектором, прикладными программами для аудио/видео игры ди-джея и другими внешними компонентами.

ЭЛЕМЕНТЫ УСТРОЙСТВА И ИХ ФУНКЦИИ

КОММУТАЦИОННАЯ ПАНЕЛЬ

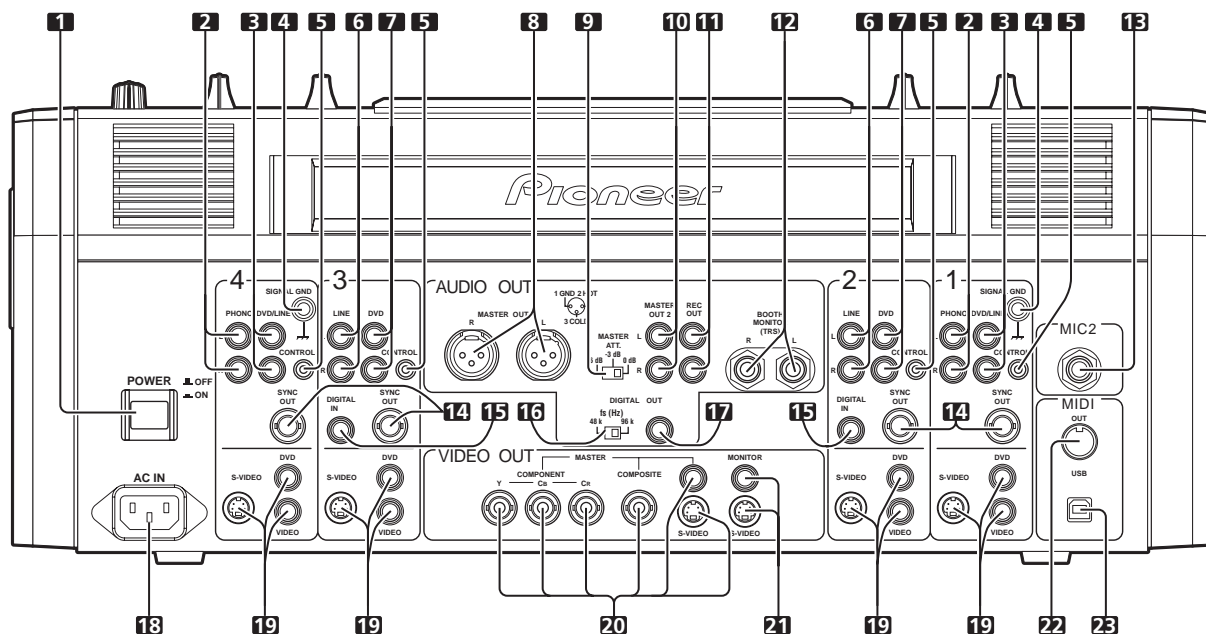

1 Переключатель POWER

2 Входы PHONO

Входные разъемы RCA, предназначенные для подключения звукоснимателя (ММ [с подвижным магнитом]). Не используйте для ввода сигналов линейного уровня.

3 Входы DVD/LINE

Входные разъемы RCA, предназначенные для ввода аудиосигналов линейного уровня. Используются для подключения DJ/VJ DVD-плеера, DJ CD-плеера или других компонентов с линейными выходами.

4 Контактный разъем заземления сигнала (SIGNAL GND)

Используется для подсоединения провода заземления проигрывателя виниловых пластинок («вертушки»). Этот разъем не является контактом заземления безопасности.

5 Разъем CONTROL

Используется для подключения управляющего кабеля DJ/VJ DVD-плеера или DJ CD-плеера с миништекером Ø 3,5 мм. Когда такое подключение выполнено, управление фейдером на данном микшерном пульте может использоваться для выполнения операций пуска/остановки DJ/VJ DVD-плеера или DJ CD-плеера.

6 Входы LINE

Входные разъемы RCA, предназначенные для ввода аудиосигналов линейного уровня. Используются для подключения кассетных дек или другого оборудования с линейным выходом.

7 Входы DVD

Входные разъемы RCA, предназначенные для ввода аудиосигналов линейного уровня. Используются для подключения DJ/VJ DVD-плеера, DJ CD-плеера или других компонентов с линейными выходами.

8 Разъемы главного аудиовыхода 1 (MASTER OUT 1)

Симметричный выход типа XLR (штырьковый).

- При использовании шнура со штекером типа RCA пользователям рекомендуется подключать штекер непосредственно к разъему **MASTER OUT 2** [Главный выход 2], не используя переходник XLR/RCA. Когда используется переходник, сигнал заземления может быть нестабильным, что в некоторых случаях может привести к появлению шума.

9 Переключатель аттенуатора главного аудиовыхода (MASTER ATT.)

Используется для ослабления выходных уровней главных аудиовыходов 1 и 2. Ослабление можно выбрать из следующих значений: 0 дБ, -3 дБ или -6 дБ.

10 Разъемы главного аудиовыхода 2 (MASTER OUT 2)

Несимметричный выход, разъем RCA.

11 Выходы на запись (REC OUT)

Разъемы RCA для вывода сигнала на запись.

12 Выходные разъемы BOOTH MONITOR (TRS)

Разъем типа RCA контрольного выхода в кабинку ди-джея Ø 6,3 мм. Уровень выходного сигнала на этих разъемах может управляться регулятором **BOOTH MONITOR** [Контрольный сигнал (в кабинку ди-джея)], независимо от положения регулятора **MASTER LEVEL** [Уровень главного сигнала]. (Поскольку это разъем типа TRS, поддерживается как симметричный, так и несимметричный выход.)

13 Входное гнездо микрофона 2 (MIC 2)

Используется для подключения микрофонов со штекером типа Phone.

14 Разъем выхода сигнала синхронизации (SYNC OUT)

Выводится сигнал синхронизации видеосигналов. При подключении DJ/VJ DVD-плеера (продается отдельно) сигнал синхронизации помогает устранить любое отставание между видео- и аудиосигналами.

15 Цифровой вход (DIGITAL IN)

Цифровой коаксиальный вход типа RCA. Используется для подключения цифрового коаксиального выхода DJ/VJ DVD-плеера или DJ CD-плеера.

- При изменении частоты дискретизации выходного сигнала возможно кратковременное прерывание сигнала.

16 Переключатель выбора частоты дискретизации (fs 48 k/96 k)

Используется для установки частоты дискретизации цифрового выхода с выбором на 96 кГц/24-разрядный формат или 48 кГц/24-разрядный формат.

Перед изменением положения этого переключателя выключайте питание.

ЭЛЕМЕНТЫ УСТРОЙСТВА И ИХ ФУНКЦИИ

17 Цифровой выход (DIGITAL OUT)

Цифровой коаксиальный выход типа RCA.
Главный цифровой аудиовыход.

18 гнездо подключения шнура питания (AC IN)

Пользуйтесь прилагаемым шнуром питания для подключения к бытовой розетке переменного тока.

19 Входные разъемы видеосигналов (DVD, VIDEO, S-VIDEO)

Входные разъемы видеосигналов композитного типа и S-VIDEO.

20 Разъемы главного видеовыхода (MASTER: COMPONENT, COMPOSITE, S-VIDEO)

Входные разъемы видеосигналов компонентного, композитного типа и S-VIDEO.

21 Контрольные видеовыходы (MONITOR, S-VIDEO)

Разъемы контрольного выхода видеосигналов композитного типа и S-VIDEO.

22 Разъем MIDI OUT

Выходной разъем типа DIN.
Используется для подключения других MIDI-компонентов.

23 Выход MIDI USB

Выходной разъем типа USB-B. Используется для подключения к компьютеру.

РАБОЧАЯ ПАНЕЛЬ

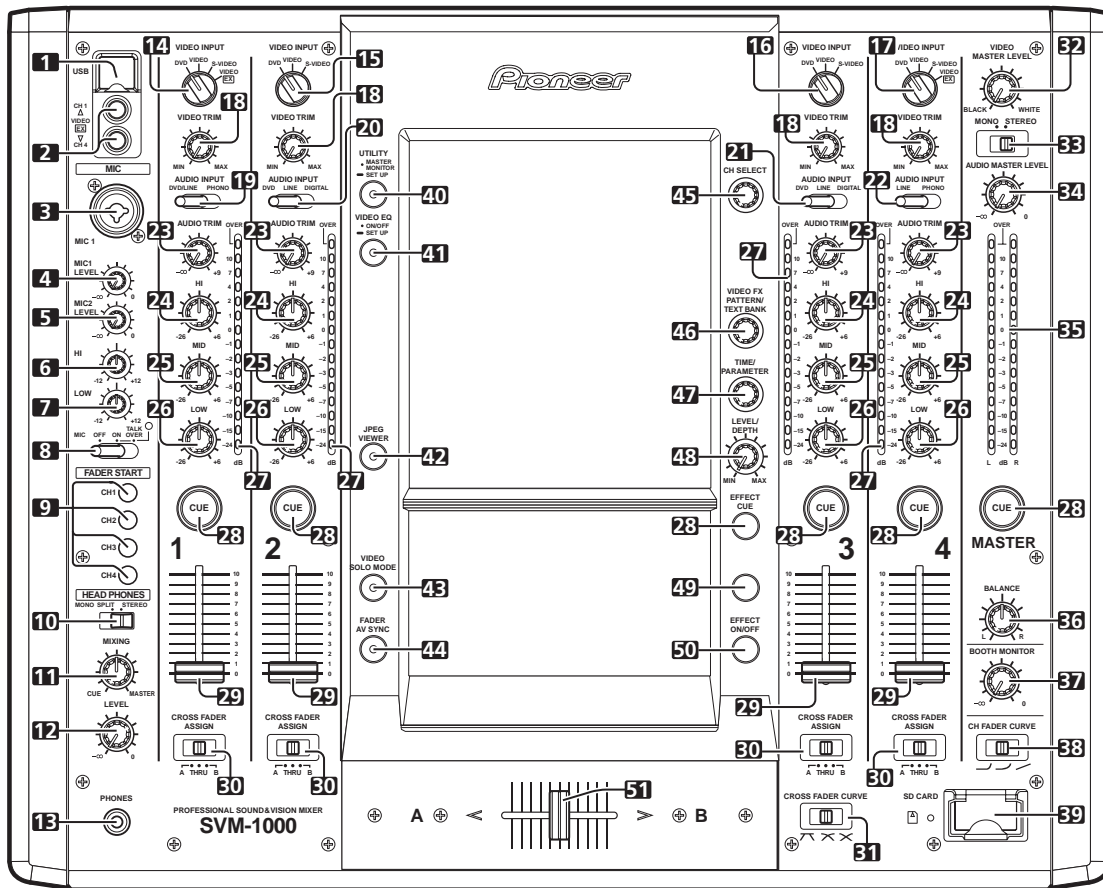

1 Разъем USB

Используется для подключения накопителя памяти или клавиатуры USB.

2 Видеовыходы CH1/CH4 (VIDEO EX)

Используются для ввода видеосигналов с внешнего источника.

3 Входное гнездо микрофона 1 (MIC 1)

Служит для подключения микрофона со штекером типа XLR или Phone.

4 Регулятор уровня входа с микрофона 1 (MIC 1 LEVEL)

Используется для настройки уровня сигнала от микрофона 1.
(Диапазон регулировки: от $-\infty$ до 0 дБ.)

5 Регулятор уровня входа с микрофона 2 (MIC 2 LEVEL)

Используется для настройки уровня сигнала от микрофона 2.
(Диапазон регулировки: от $-\infty$ до 0 дБ.)

6 Эквалайзер микрофона, регулятор высоких частот (HI)

Используется для настройки уровня высоких частот сигнала от микрофонов 1 и 2. (Диапазон регулировки: от -12 дБ до +12 дБ.)

7 Эквалайзер микрофона, регулятор низких частот (LOW)

Используется для настройки уровня низких частот сигнала от микрофонов 1 и 2. (Диапазон регулировки: от -12 дБ до +12 дБ.)

8 Переключатель режима работы микрофона (MIC)

OFF:

Сигнал от микрофона не выводится.

ON:

Сигналы от микрофона выводятся, и горит индикатор режима работы микрофона.

TALK OVER:

Сигналы от микрофона выводятся, и мигает индикатор режима работы микрофона.

Когда на микрофонный вход подается сигнал -15 дБ и выше (значение по умолчанию), начинает работать функция TALK OVER, которая ослабляет все сигналы, кроме микрофонного, на 20 дБ (значение по умолчанию).

Значения можно изменить в настройках оборудования (см. стр. 42).

- Когда функция TALK OVER не используется, рекомендуется устанавливать переключатель в положение [OFF] или [ON].

9 Кнопка/индикатор FADER START (с CH-1 по CH-4)

Обеспечивает функцию пуска/возврата к метке для канала, к которому подключен DJ/VJ DVD-плеер или DJ CD-плеер. Кнопка горит, когда функция включена. Действие функции определяется положением переключателя **CROSS FADER ASSIGN** [Назначение каналов кроссфейдера].

- Когда переключатель **CROSS FADER ASSIGN** установлен в положение [A] или положение [B], работа кнопки **FADER START** привязана к работе кроссфейдера (и не привязана к каналному фейдеру).
- Когда переключатель **CROSS FADER ASSIGN** установлен в положение [THRU], работа кнопки **FADER START** привязана к работе канального фейдера (и не привязана к кроссфейдеру).

10 Переключатель выхода HEADPHONES (MONO SPLIT/ STEREO)

MONO SPLIT:

Звук источника, выбранный с помощью кнопки наушников **CUE**, выводится на левый канал, в то время как главный сигнал выводится на правый канал (только если [MASTER] выбрано с помощью кнопки наушников **CUE**).

STEREO:

Источник аудиосигнала, выбранный с помощью кнопки наушников **CUE**, выводится в стереофоническом виде.

11 Регулятор микшера сигналов наушников HEADPHONES MIXING

При вращении регулятора по часовой стрелке (к положению [MASTER]), в наушниках становится слышен главный выход (только в том случае, если кнопкой наушников **CUE** выбран канал [MASTER]); при вращении регулятора против часовой стрелки (к положению [CUE]) в наушниках становится слышно сочетание контрольного сигнала эффекта и канала, выбранного кнопкой наушников **CUE**.

12 Регулятор HEADPHONES LEVEL [Уровень сигнала наушников]

Используется для настройки уровня выходного сигнала на разъеме для подключения наушников. (Диапазон регулировки: от $-\infty$ до 0 дБ.)

13 Гнездо для подключения наушников (PHONES)

14 Переключатель выбора входа канала 1 VIDEO INPUT

Установите на [DVD], [VIDEO], [S-VIDEO] или [VIDEO EX] в соответствии с типом подключенного входа.

15 Переключатель выбора входа канала 2 VIDEO INPUT

Установите на [DVD], [VIDEO] или [S-VIDEO] в соответствии с типом подключенного входа.

16 Переключатель выбора входа канала 3 VIDEO INPUT

Установите на [DVD], [VIDEO] или [S-VIDEO] в соответствии с типом подключенного входа.

17 Переключатель выбора входа канала 4 VIDEO INPUT

Установите на [DVD], [VIDEO], [S-VIDEO] или [VIDEO EX] в соответствии с типом подключенного входа.

18 Регулятор VIDEO TRIM

Используется для настройки уровня входных видеосигналов для каждого канала.

- При повороте против часовой стрелки уровень яркости уменьшается, в конечном итоге затемняя до черного экрана.
- При повороте по часовой стрелке уровень яркости повышается, в конечном итоге засвечивая до белого экрана.
- В центральном положении устанавливается нейтральный уровень яркости (уровень входа).

19 Переключатель выбора входа канала 1 AUDIO INPUT DVD/LINE:

Используется для выбора входа **DVD/LINE** (аналоговый вход линейного уровня).

PHONO:

Используется для выбора входа **PHONO** (аналоговый вход для подключения проигрывателя виниловых пластинок).

20 Переключатель выбора входа канала 2 AUDIO INPUT DVD:

Используется для выбора входа **DVD**.

LINE:

Используется для выбора входа **LINE** (аналоговый вход линейного уровня).

DIGITAL:

Используется для выбора входа **DIGITAL**.

21 Переключатель выбора входа канала 3 AUDIO INPUT DVD:

Используется для выбора входа **DVD**.

LINE:

Используется для выбора входа **LINE** (аналоговый вход линейного уровня).

DIGITAL:

Используется для выбора входа **DIGITAL**.

22 Переключатель выбора входа канала 4 AUDIO INPUT DVD/LINE:

Используется для выбора входа **DVD/LINE** (аналоговый вход линейного уровня).

PHONO:

Используется для выбора входа **PHONO** (аналоговый вход для подключения проигрывателя виниловых пластинок).

23 Регулятор AUDIO TRIM

Используется для настройки уровня входных аудиосигналов для каждого канала. (Диапазон регулировки: от $-\infty$ до +9 дБ, среднее положение соответствует приблизительно 0 дБ.)

24 Канальный эквалайзер, регулятор высоких частот (HI)

Используется для настройки уровня звука высокочастотного диапазона для каждого канала. Также могут быть заданы видеопараметры. Относительно видеопараметров см. стр. 34. (Диапазон регулировки: от -26 дБ до +6 дБ.)

25 Канальный эквалайзер, регулятор средних частот (MID)

Используется для настройки уровня звука среднечастотного диапазона для каждого канала. Также могут быть заданы видеопараметры. Относительно видеопараметров см. стр. 34. (Диапазон регулировки: от -26 дБ до +6 дБ.)

26 Канальный эквалайзер, регулятор низких частот (LOW)

Используется для настройки уровня звука низкочастотного диапазона для каждого канала. Также могут быть заданы видеопараметры. Относительно видеопараметров см. стр. 34. (Диапазон регулировки: от -26 дБ до +6 дБ.)

27 Индикатор уровня канала

Отображает текущий уровень для каждого канала; максимальный уровень удерживается в течение двух секунд.

28 Кнопки/индикаторы наушников CUE

Эти кнопки используются для выбора источника сигнала: с 1 по 4, **MASTER** или **EFFECT CUE**, чтобы контролировать выбранный источник с помощью наушников. Если нажать несколько кнопок одновременно, то выбранные каналы будут микшироваться. Для отмены выбранного канала нажмите кнопку выбранного источника еще раз. Кнопка выбранного источника ярко подсвечивается, а все остальные кнопки затемнены.

29 Движок канального фейдера

Используется для настройки уровня аудиосигналов и уровня видеосигналов для каждого канала. (Диапазон регулировки: от $-\infty$ до 0 дБ.)

Изменение выходного сигнала производится в соответствии с переходной характеристикой канального фейдера, выбранной переключателем **CH FADER CURVE**.

30 Переключатель CROSS FADER ASSIGN

Этот переключатель позволяет назначить выход каждого канала либо правой, либо левой стороне кроссфейдера (если одной стороне назначено несколько каналов, то результатом будет сумма каналов).

A:

Выбранный канал назначается стороне кроссфейдера [A] (левая сторона).

THRU:

Выход канального фейдера передается на главный выход, не проходя через кроссфейдер.

B:

Выбранный канал назначается стороне кроссфейдера [B] (правая сторона).

31 Переключатель CROSS FADER CURVE

Этот переключатель позволяет выбрать одну из трех переходных характеристик кроссфейдера.

- Левое положение переключателя: данная характеристика обеспечивает быстрое нарастание сигнала. (Как только движок кроссфейдера смещается от стороны [A], сигнал появляется в канале [B].)
- Правое положение переключателя: данная характеристика обеспечивает плавное повышение уровня сигнала при перемещении движка кроссфейдера.
- Среднее положение переключателя: данная характеристика обеспечивает промежуточную характеристику, между левым и правым положениями переключателя.

32 Регулятор уровня главного видеовыхода (VIDEO MASTER LEVEL)

Регулирует уровень яркости главного видеовыхода.

33 Переключатель главного выхода MONO/STEREO.

Когда переключатель установлен в положение [MONO], главный аудиовыход выводится в качестве монофонического сочетания левого и правого каналов (L+R).

34 Регулятор уровня главного аудиовыхода (AUDIO MASTER LEVEL)

Регулирует уровень сигнала главного видеовыхода. (Диапазон регулировки: от $-\infty$ до 0 дБ.)

Главный выход является суммой сигналов следующих каналов: сигнала, для которого переключателем **CROSS FADER ASSIGN** выбрано положение [THRU], сигнала, проходящего через кроссфейдер и сигналов от микрофона 1 и микрофона 2.

35 Индикатор главного уровня (MASTER L, R)

Эти полосковые индикаторы отображают выходной уровень аудиосигналов левого (L) и правого (R) каналов. Индикаторы удерживают максимальный уровень сигнала в течение двух секунд.

36 Регулятор баланса главного сигнала (BALANCE)

Используется для настройки баланса левого/правого каналов главного аудиовыхода, контрольного выхода, выхода на запись и цифрового выхода.

37 Регулятор уровня контрольного сигнала BOOTH MONITOR [Контрольный сигнал в кабину ди-джея]

Этот регулятор используется для настройки уровня громкости контрольного сигнала, поступающего в кабину ди-джея. Уровень контрольного сигнала можно регулировать независимо от уровня главного выхода. (Диапазон регулировки: от $-\infty$ до 0 дБ.)

38 Переключатель характеристики канального фейдера (CH FADER CURVE)

Этот переключатель позволяет пользователю сделать выбор из трех типов переходных характеристик канального фейдера. Эта настройка применяется одинаково для каналов с 1 по 4.

- Левое положение переключателя: данная характеристика обеспечивает резкое увеличение уровня, когда канальный фейдер приближается к крайнему положению.
- Правое положение переключателя: данная характеристика обеспечивает плавное увеличение уровня при движении канального фейдера.
- Среднее положение переключателя: данная характеристика обеспечивает промежуточную характеристику, между левым и правым положениями переключателя.

39 Гнездо SD CARD

Служит для подключения карты памяти SD, с сохраненными на ней изображениями в файлах JPEG.

40 Кнопка UTILITY (MASTER MONITOR, SET UP)

Служит для переключения дисплея монитора ON/OFF (ВКЛ/ВЫКЛ).

Удерживайте кнопку в нажатом положении, чтобы вызвать экран настройки программы.

Во время отображения главного экрана индикатор горит. Во время отображения экрана настройки индикатор мигает.

41 Кнопка VIDEO EQ (ON/OFF, SET UP)

Служит для переключения видеоэквалайзера ON/OFF (ВКЛ/ВЫКЛ). Удерживайте кнопку в нажатом положении, чтобы вызвать экран настройки эквалайзера.

Индикатор горит в режиме ON (ВКЛ) и мигает в режиме отображения экрана настройки.

42 Кнопка JPEG VIEWER

Служит для установки режима просмотра JPEG. В режиме просмотра JPEG индикатор горит.

43 Кнопка VIDEO SOLO MODE

Служит для переключения режима video solo ON/OFF (ВКЛ/ВЫКЛ). Когда включен сольный видеорежим, индикатор мигает.

44 Кнопка синхронизации аудио/видеосигналов фейдера (FADER AV SYNC)

Используется для выбора будет ли видеоизображение, обрабатываемое режимом видеомикширования, привязано к аудиосигналам.

Индикатор горит, когда задана привязка.

45 Регулятор выбора канала наложения эффектов (CH SELECT)

Используется для выбора канала, на который будут накладываться эффекты. Если выбран канал [MIC], то эффекты действуют на сигналы обоих микрофонов (1 и 2).

46 Регулятор VIDEO FX PATTERN/TEXT BANK

Используется для выбора видеоэффектов, шаблонов видеоэффектов и текстовых банков данных.

47 Регулятор параметра эффекта 1 (TIME/PARAMETER)

Регулирует параметр выбранного эффекта.

- Если регулятор вращать при нажатой кнопке TAP, то BPM можно устанавливать вручную.

48 Регулятор параметра эффекта 2 (LEVEL/DEPTH)

Регулирует количественные параметры выбранного эффекта.

49 Кнопка TAP

BPM вычисляется из темпа, с которым постукивается кнопка TAP.

50 Кнопка/индикатор включения/выключения эффекта (EFFECT ON/OFF)

Переключает выбранный эффект ON/OFF (ВКЛ/ВЫКЛ).

При включении питания кнопка горит (настройка переключается по умолчанию на OFF (ВЫКЛ)). Когда эффекты включены (ON), кнопка мигает.

51 Движок кроссфейдера (A/B)

Обеспечивает вывод аудио- и видеосигналов, назначенных сторонам [A] и [B] в соответствии с установкой переключателя **CROSS FADER ASSIGN**, при этом тип переходной характеристики определяется положением переключателя **CROSS FADER CURVE**.

ПОДКЛЮЧЕНИЯ

При выполнении любых подключений обязательно отключайте питание выключателем и вынимайте сетевую вилку устройства из розетки.

ПОДКЛЮЧЕНИЕ ВХОДОВ

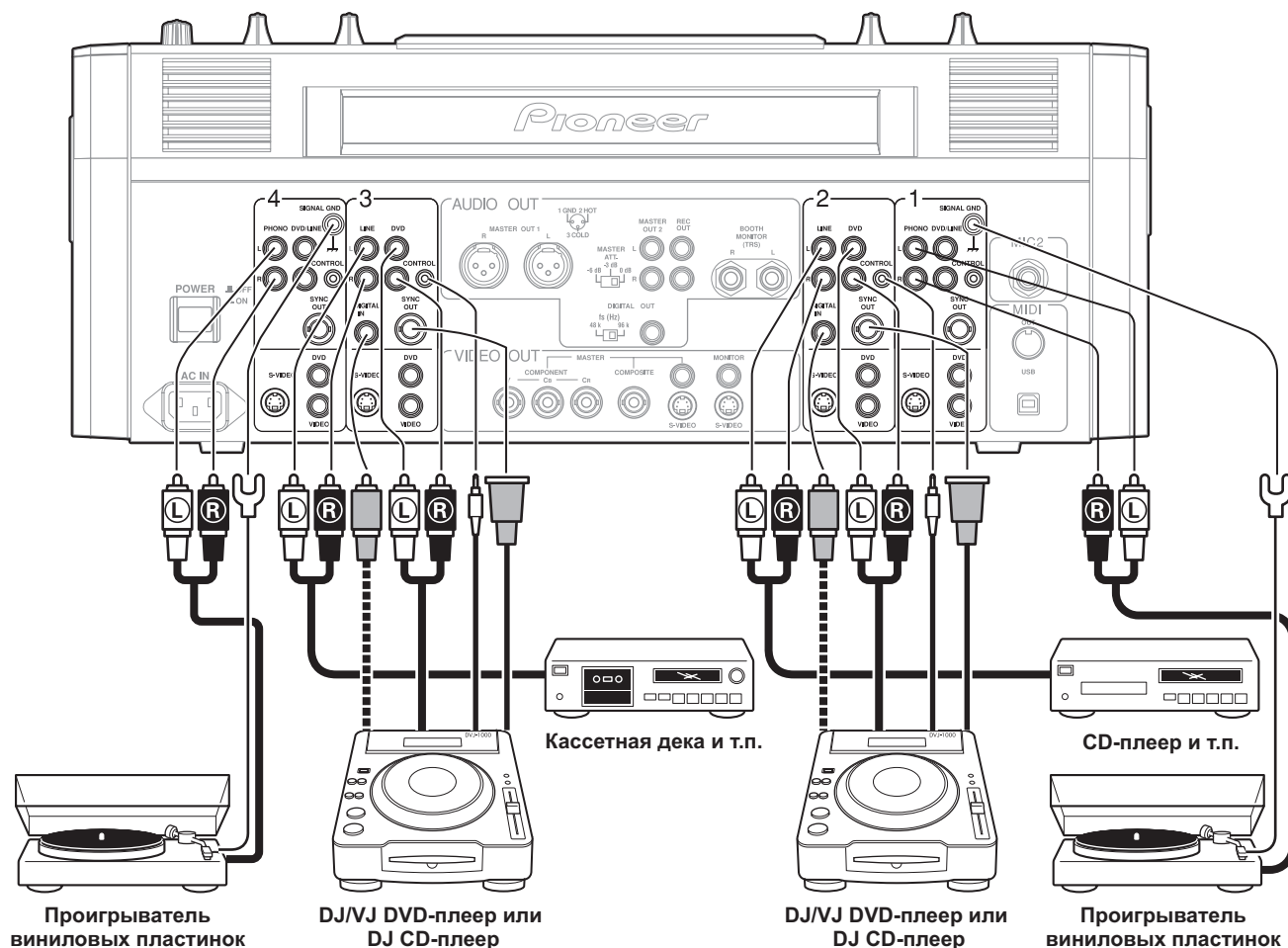

DJ/VJ DVD-плееры или DJ CD-плееры производства Pioneer

Подключение аудиокабеля

Подсоедините выходные аудиоразъемы DJ/VJ DVD плеера или DJ CD-плеера к разъемам входа **DVD**, входа **DVD/LINE** или входа **LINE**, затем подсоедините управляющие кабель к разъему **CONTROL** того же канала.

Установите переключатель выбора входа **AUDIO INPUT** подключенного канала (на верхней панели устройства) на **[DVD]**, **[LINE]** или **[DVD/LINE]** в соответствии с выбранным входом.

Чтобы установить цифровое соединение, подключите цифровой коаксиальный выход DJ/VJ DVD-плеера или DJ CD-плеера к входному разъему **DIGITAL IN** канала 2 или 3 микшера.

Подключение видеокабеля

Подсоедините выходные видеоразъемы DJ/VJ DVD-плеера или DJ CD-плеера к входным видеоразъемам данного устройства, затем подсоедините кабель сигналов синхронизации (продается отдельно) к выходному разъему сигналов синхронизации данного устройства. Установите переключатель выбора входа **VIDEO INPUT** подключенного канала (на верхней панели устройства) на **[DVD]**, **[VIDEO]** или **[S-VIDEO]** в соответствии с выбранным входом.

Подключение проигрывателя виниловых пластинок («вертушки»)

Подсоедините выходные аудиокабели проигрывателя виниловых пластинок к входным разъемам **PHONO** канала 1 или 4, затем установите переключатель выбора входа **AUDIO INPUT** подключенного канала (на верхней панели устройства) на **[PHONO]**. Вход **PHONO** данного устройства поддерживает подключение звукоснимателей типа ММ (с подвижным магнитом).

Подсоедините провод заземления аналогового проигрывателя виниловых пластинок («вертушки») к контактному разъему **SIGNAL GND** пульта SVM-1000.

- Обратите внимание, что для канала 2 и 3 входа **PHONO** не предусмотрено.

Подключение других устройств, имеющих линейный выход

Чтобы подключить кассетную деку или CD-проигрыватель, подсоедините аудиовыходы этого устройства к одному из входных разъемов **LINE** пульта SVM-1000 (канала с 1 по 4).

ПОДКЛЮЧЕНИЕ ВЫХОДОВ

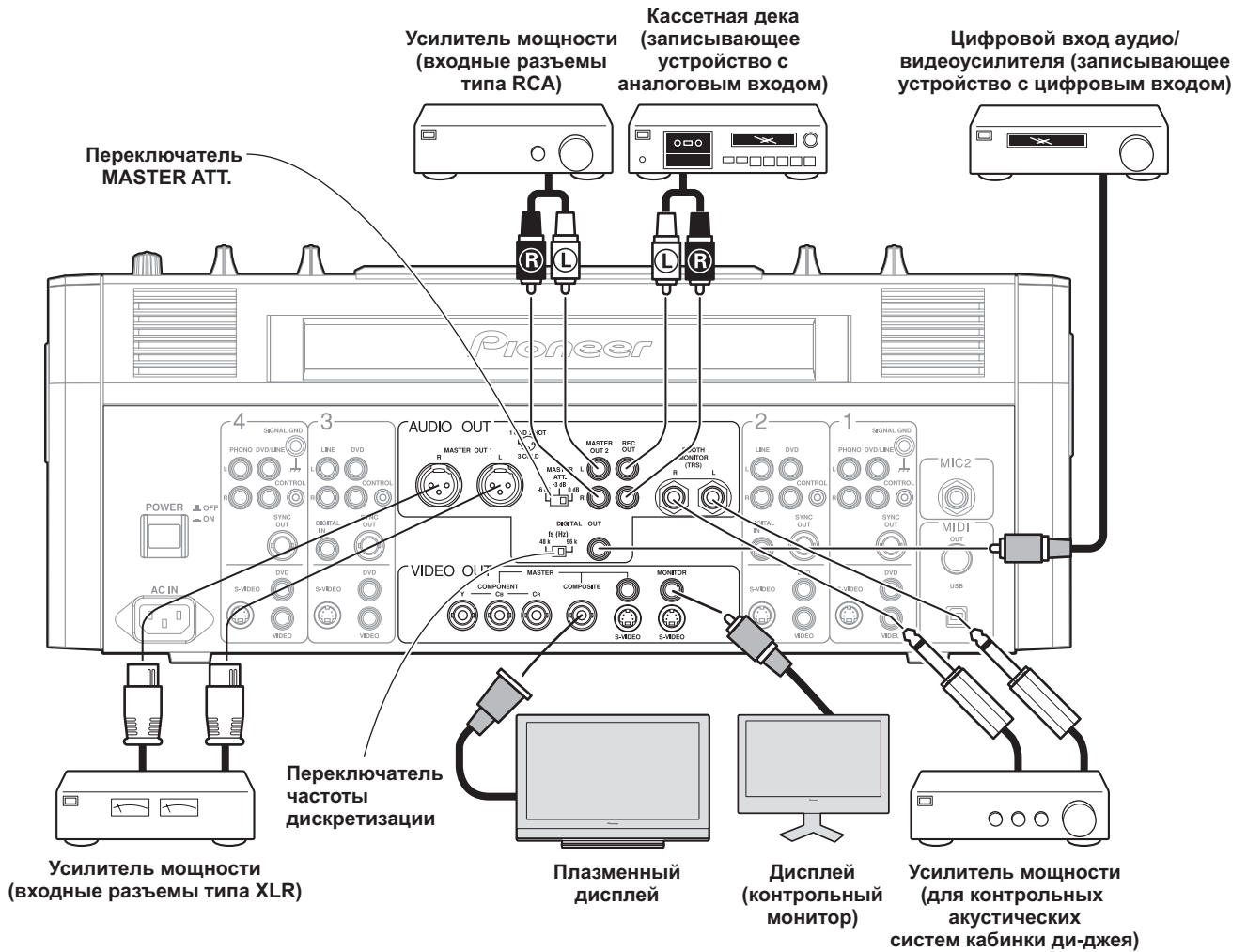

Главный аудиовыход

Данное устройство имеет симметричный выход **MASTER OUT 1** (поддерживающий разъем XLR) и несимметричный выход **MASTER OUT 2** (поддерживающий разъемы RCA).

Используя переключатель **MASTER ATT.**, отрегулируйте выходной уровень, чтобы он соответствовал входной чувствительности используемого усилителя мощности.

Если переключатель **MONO/STEREO** на рабочей панели установлен в положение **[MONO]**, то главный выход будет монофоническим сочетанием левого и правого каналов (L+R).

Контрольный выход (в кабинку ди-джея)

Выход TRS для штекера Ø 6,3 мм типа Phone. Уровень сигнала выхода задается регулятором **BOOTH MONITOR**, независимо от настройки уровня главного выхода.

Выход на запись

Эти выходы предназначены для записи и являются RCA разъемами.

Цифровой выход

Данный цифровой коаксиальный выход поддерживает штекерные разъемы RCA. Частоту дискретизации можно установить на 96 кГц/24-разрядный формат или 48 кГц/24-разрядный формат в соответствии с подключенным устройством.

Перед изменением положения этого переключателя выключайте питание.

Главный видеовыход

Поддерживаются компонентные, композитные (разъемы типа RCA и BNC) и S-VIDEO выходные видеосигналы.

Выход на монитор

Поддерживаются композитные и S-VIDEO выходные видеосигналы.

ПОДКЛЮЧЕНИЕ МИКРОФОНА И НАУШНИКОВ

Микрофон

Микрофон со штекером типа XLR или типа Phone Ø 6,3 мм можно подсоединять к разъему **MIC 1** на рабочей (верхней) панели. Гнездо **MIC 2** на коммуникационной (задней) панели может использоваться для подсоединения микрофона со штекером типа Phone Ø 6,3 мм.

- Если микрофон используется, установите переключатель **MIC** на рабочей панели в положение **[ON]** или **[TALK OVER]** и настройте регулятор **LEVEL**, как это необходимо. Если микрофон не используется, рекомендуется установить переключатель **MIC** в положение **[OFF]** и повернуть регулятор **LEVEL** в крайнее положение против часовой стрелки в сторону **[-∞]**.

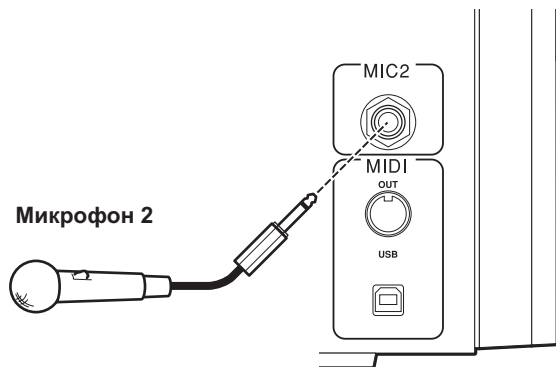
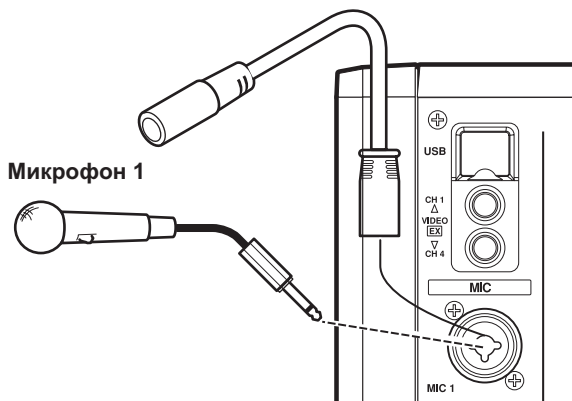

Наушники

Гнездо **PHONES** на рабочей (верхней) панели можно использовать для подключения наушников со стереофоническим штекером типа Phone диаметром Ø 6,3 мм.

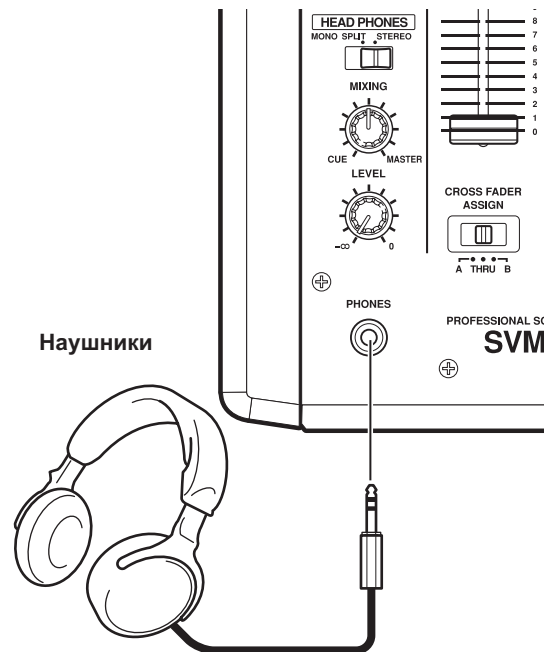

Разъем для подключения внешних видеоисточников

Камера, DVD-плеер или другое входное видеоустройство можно подсоединить к видеовходам **CH1/CH4** на рабочей (верхней) панели.

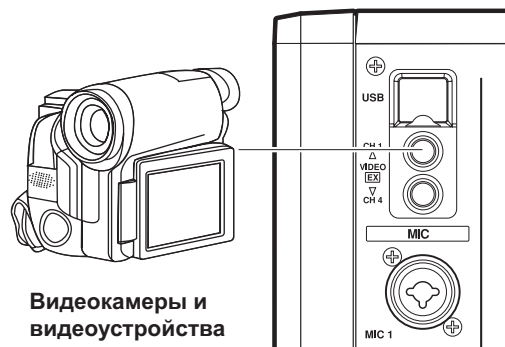

ПОДКЛЮЧЕНИЕ СЕТЕВОГО ШНУРА

Сетевой шнур необходимо подключать в последнюю очередь. Когда все завершено выполнение всех соединений, подсоедините один конец прилагаемого шнура питания к гнезду питания для сети переменного тока на задней панели, а вилку на другом конце к бытовой розетке сети переменного тока или дополнительной розетке питания на усилителе. Для данного соединения используйте только прилагаемый шнур питания.

ОСНОВНЫЕ ОПЕРАЦИИ

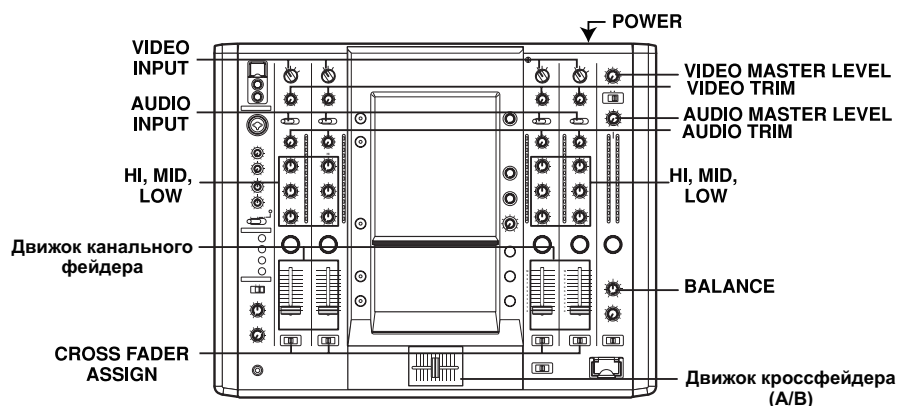

- 1 Установите переключатель POWER в положение [ON].
- 2 Установите переключатель входа AUDIO INPUT для выбранного канала в положение, соответствующее подключенному компоненту.
 - Если используется вход DVD, установите в положение [DVD].
 - Если используется вход LINE, установите в положение [LINE].
 - Если используется вход DVD/LINE, установите в положение [DVD/LINE].
 - Если используется вход DIGITAL, установите в положение [DIGITAL].
 - Если используется вход PHONO, установите в положение [PHONO].
- 3 С помощью переключателя входа VIDEO INPUT для выбранного канала, выберите видеовход.
- 4 Используя регулятор AUDIO TRIM, настройте уровень входного сигнала для каждого канала.
- 5 Используя регулятор VIDEO TRIM, настройте уровень входного сигнала для каждого канала.
- 6 Используя регуляторы канального эквалайзера (HI, MID, LOW), настройте тембр.
- 7 Используя движок канального фейдера, настройте уровень громкости выбранного канала.
- 8 Чтобы использовать для выбранного канала кроссфейдер, установите переключатель CROSS FADER ASSIGN на канал A или канал B кроссфейдера и управляйте движком кроссфейдера (A/B).
 - Если кроссфейдер не используется, то установите переключатель CROSS FADER ASSIGN в положение [THRU].
- 9 Используя регулятор AUDIO MASTER LEVEL, настройте общий уровень громкости.
- 10 Используя регулятор VIDEO MASTER LEVEL, настройте общий уровень яркости.
- 11 Используя регулятор BALANCE, настройте баланс между правым и левым каналом.

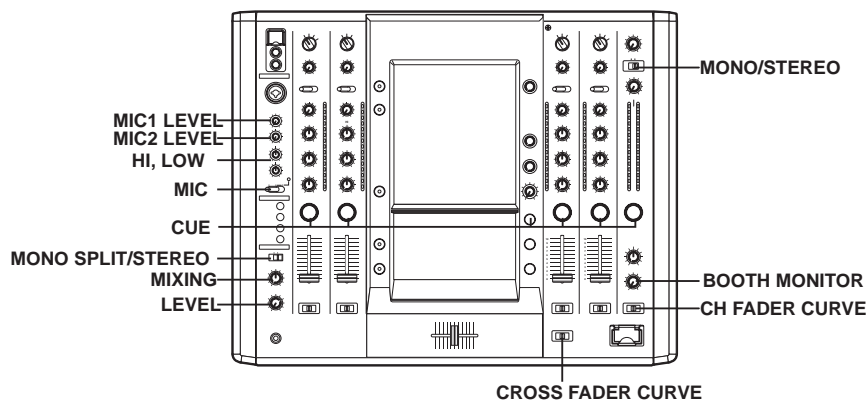

Выбор стереофонического или монофонического режима

Если переключатель **MONO/STEREO** установлен в положение **[MONO]**, то главный аудиовыход становится монофоническим сочетанием левого и правого каналов (L+R).

Микрофонный вход

- 1 Чтобы использовать микрофон, установите переключатель **MIC** в положение **[ON]** или **[TALK OVER]**. Если переключатель установлен в положение **[TALK OVER]**, то всякий раз при вводе аудиосигнала с уровнем -15 дБ или выше (значение по умолчанию), сигналы всех остальных источников кроме микрофона ослабляются на 20 дБ (значение по умолчанию). Значения по умолчанию можно изменить в настройках оборудования (см. стр. 42).
- 2 Используя регулятор **MIC 1 LEVEL**, настройте уровень громкости микрофонного входа **MIC 1**, а с помощью регулятора **MIC 2 LEVEL** — уровень громкости микрофонного входа **MIC 2**.
- 3 Используя регуляторы эквалайзера микрофона (**HI, LOW**), настройте тембр сигнала от микрофона.
 - Эквалайзер микрофона действует одновременно на микрофоны 1 и 2.

Выходной контрольный сигнал (в кабину диджея)

- 1 Используя регулятор **BOOTH MONITOR**, настройте уровень громкости.
 - Регулятор уровня **BOOTH MONITOR** может использоваться для регулировки уровня громкости независимо от регулятора **AUDIO MASTER LEVEL**.
 - С помощью функции настройки оборудования (см. стр. 42) задайте, будет выводиться звук с микрофона на монитор в кабине диджея или нет.

Выход на наушники

- 1 Используя кнопки наушников **CUE** (каналы с 1 по 4, **MASTER, EFFECT CUE**), выберите источник сигнала.
 - Выбранная кнопка **CUE** будет ярко гореть.
- 2 Установите переключатель **HEADPHONES (MONO SPLIT/STEREO)**.
 - Когда переключатель установлен в положение **[MONO SPLIT]**, звук источника, выбранного с помощью кнопки наушников **CUE**, выводится на левый канал, в то время как главный сигнал выводится на правый канал (только если кнопка **MASTER CUE** установлена на **ON (ВКЛ)**).
 - Когда переключатель установлен в положение **[STEREO]** звук источника, выбранного кнопкой наушников **CUE**, выводится в стереофоническом режиме.

- 3 Когда выбран режим **[MONO SPLIT]**, используйте регулятор **HEADPHONES MIXING** для настройки баланса сигналов между левым (сигнал, выбранный кнопкой наушников **CUE**) и правым каналами (главный выход).
 - При вращении регулятора **HEADPHONES MIXING** по часовой стрелке (в сторону **[MASTER]**) увеличивается уровень главного сигнала (только в том случае, если кнопка **MASTER CUE** находится в положении **ON (ВКЛ)**); при вращении регулятора против часовой стрелки (в сторону **[CUE]**) увеличивается уровень громкости звука источника, выбранного кнопкой **CUE**.
- 4 Используя регулятор **HEADPHONES LEVEL**, настройте уровень громкости звука в наушниках.

ВЫБОР ХАРАКТЕРИСТИКИ ФЕЙДЕРА

Можно задать один из трех типов изменения уровня громкости звука в соответствии с управлением фейдером.

Используя переключатель **CH FADER CURVE**, выберите желаемую переходную характеристику фейдера.

- Левое положение переключателя: данная характеристика обеспечивает резкое увеличение уровня, когда канальный фейдер приближается к крайнему положению.
 - Правое положение переключателя: данная характеристика обеспечивает плавное увеличение уровня при передвижении канального фейдера.
 - Среднее положение переключателя: данная характеристика обеспечивает промежуточную характеристику, между левым и правыми положениями переключателя.
 - Эти настройки применимы одинаково к каналам с 1 по 4.
- Используя переключатель **CROSS FADER CURVE**, выберите переходную характеристику кроссфейдера.
- Левое положение переключателя: данная характеристика обеспечивает быстрое нарастание сигнала. (Как только движок кроссфейдера смещается от стороны **[A]**, сигнал появляется в канале **[B]**.)
 - Правое положение переключателя: данная характеристика обеспечивает плавное повышение уровня сигнала при перемещении движка кроссфейдера.
 - Среднее положение переключателя: данная характеристика обеспечивает промежуточную характеристику, между левым и правыми положениями переключателя.
 - Эта установка оказывает одинаковое влияние на стороны **A** и **B**.

ПОЛЬЗОВАНИЕ ФУНКЦИЕЙ ВИДЕОФЕЙДЕРА

Функция видеофейдера включает в себя функцию кроссфейдера и функцию переключения канала.

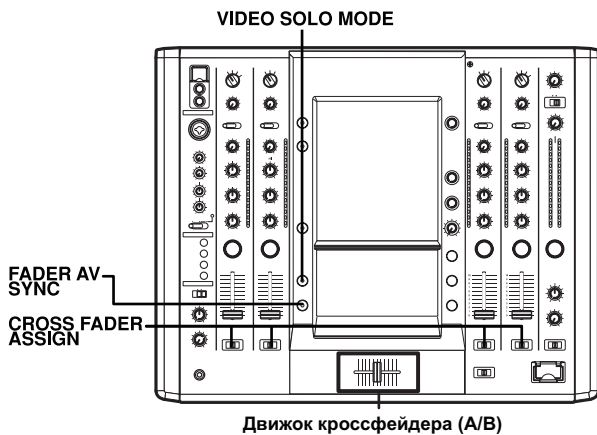

ОПЕРАЦИИ С КРОССФЕЙДЕРОМ ВИДЕОСИГНАЛОВ

Кроссфейдер видеосигналов используется для работы с видеоизображениями.

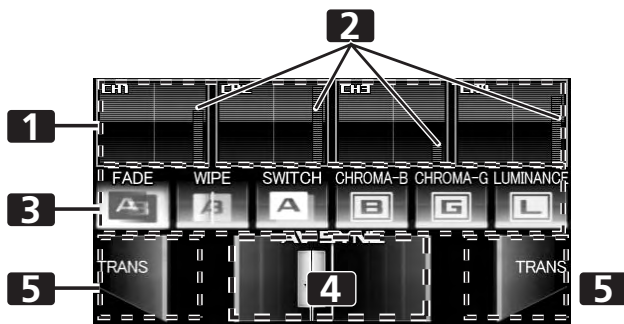

<p>1 Монитор каналов / Переключатель видеоканалов</p>	<p>Позволяет отслеживать видеоизображения на каждом входном канале (с 1 по 4). Прикоснитесь к монитору каналов, чтобы переключить видеовыход для каждого из каналов ON/OFF (ВКЛ/ВЫКЛ).</p>
<p>2 Уровень видеосигнала</p>	<p>Показывает выходной уровень видеосигнала. Становится красным, когда для FADER AV SYNC установлено ON (ВКЛ), и зеленым, когда для FADER AV SYNC задано значение OFF (ВЫКЛ).</p>
<p>3 Кнопка эффекта видеомикширования</p>	<p>Выбирает эффекты, которые будут применяться для кроссфейдера видеосигналов.</p>
<p>4 Кроссфейдер</p>	<p>Кроссфейдер видеосигналов.</p>
<p>5 Кнопка передачи [TRANS]</p>	<p>Видеоизображения на стороне прикосновения будут выводиться все время, пока нажата кнопка.</p>

1 С помощью переключателя CROSS FADER ASSIGN выберите канал А или канал В кроссфейдера.

- Когда назначен канал [A], рамка монитора предварительного обзора канала будет отображаться синим цветом; когда назначен канал [B], рамка монитора предварительного обзора канала будет отображаться красным цветом. Когда назначено значение [THRU], рамка отображается серым цветом.
- Когда назначено значение JPEG, отображается тег монитора канала в виде [JPEG].

2 Прикоснитесь к кнопке эффекта видеомикширования, чтобы выбрать эффект видеомикширования.

- Выбранная кнопка будет отображаться подсвеченной, также отобразится анимационная картинка.
- За информацией по каждому из эффектов обращайтесь: см. стр. 16.

3 Управляйте кроссфейдером видеосигналов.

- Видеоизображение будет изменяться с наложением эффектов видеомикширования.
- Когда для FADER AV SYNC задано значение ON (ВКЛ), на кроссфейдере видеосигналов будет отображаться [AV SYNC], и кроссфейдер видеосигналов будет работать синхронно с кроссфейдером. Прикосновение к кроссфейдеру видеосигналов позволяет управлять с видеоизображениями во время прикосновения. Отпустите, чтобы вернуться на одинаковую с кроссфейдером позицию.
- Когда для FADER AV SYNC задано значение OFF (ВЫКЛ), на кроссфейдере видеосигналов не будет отображаться [AV SYNC], и кроссфейдер и кроссфейдер видеосигналов могут управляться независимо друг от друга.
- При прикосновении к кнопке [TRANS] нажатое видеоизображение будет выводиться все время, пока нажата кнопка.
- Когда все настройки кроссфейдера установлены на [THRU], кроссфейдер видеосигналов и кнопка [TRANS] будут отображаться серым цветом, а при задании настроек кнопки будут функционировать в качестве кроссфейдера видеосигналов, кнопки [TRANS] на стороне [A] будут отображаться синим цветом, а на стороне [B] — красным.

ОПЕРАЦИИ С ПЕРЕКЛЮЧАТЕЛЕМ ВИДЕОКАНАЛОВ

Переключатель видеоканалов переключает видеовыход ON/OFF (ВКЛ/ВЫКЛ) при прикосновении к монитору каналов.

1 Прикоснитесь к монитору каналов.

- Видеоизображение можно переключить.
- Когда для FADER AV SYNC задано значение ON (ВКЛ), индикатор уровня видеосигнала отображается красным цветом, и видеоизображениями можно управлять, касаясь монитора каналов. При отпускании переключателя выходной сигнал приобретает одинаковый с каналным фейдером статус.
- Когда для FADER AV SYNC задано значение OFF (ВЫКЛ), индикатор уровня видеосигнала отображается зеленым цветом, и каналный фейдер и переключатель видеоканалов могут управляться независимо друг от друга.

ОПЕРАЦИИ В СОЛЬНОМ РЕЖИМЕ

Когда для сольного режима задано значение ON (ВКЛ), рамка выбранного монитора предварительного обзора канала станет белой и видеоизображения нажатого канала будет выводиться независимо. Можно использовать переключение, чтобы сменить видеоизображение.

Использование в сочетании с переключением кнопки **FADER AV SYNC ON/OFF** (ВКЛ/ВЫКЛ) позволяет выполнять широкий диапазон операций.

Каждый раз при первом включении питания для сольного режима по умолчанию устанавливается значение OFF (ВЫКЛ).

Когда для сольного режима задано значение ON (ВКЛ), кнопка сольного режима мигает.

Сольный режим включен

Когда для **FADER AV SYNC** задано значение ON (ВКЛ)

- Прикосновение к монитору канала независимо выводит видеоизображение выбранного канала.
- Видеоизображения будут сменяться в соответствии со временем перемещения канального фейдера.

Когда для **FADER AV SYNC** задано значение OFF (ВЫКЛ)

- При прикосновении к монитору каналов нажатое видеоизображение будет выводиться независимо.

При переключении функции **FADER AV SYNC** с ON (ВКЛ) на OFF (ВЫКЛ) изначальная позиция канального фейдера будет удерживаться до тех пор, пока не будет сделано нового прикосновения монитора каналов.

Работа кроссфейдера видеосигналов и кнопки **[TRANS]** не поддерживается в сольном режиме (SOLO).

СХЕМА ЭФФЕКТОВ ВИДЕМИКШИРОВАНИЯ

Эффекты видеомикширования

№	Название	Описание эффекта
1	FADE	Переключает видеоизображения с выполнением микширования.
2	WIPE	Переключает видеоизображения с выполнением стирания изображения.
3	SWITCH	Переключает моментально (без микширования).
4	CHROMA-B	Переключает видеоизображения, делая изображения прозрачным, начиная с его синих компонентов, и комбинируя изображения.
5	CHROMA-G	Сменяет одно изображение другим, делая изображения прозрачным, начиная с его зеленых компонентов, и комбинируя изображения.
6	LUMINANCE	Сменяет одно изображение другим, делая изображения прозрачным, начиная с его участков низкой яркости, и комбинируя изображения.

ПОЛЬЗОВАНИЕ ФУНКЦИЕЙ НАЛОЖЕНИЯ ЭФФЕКТОВ

Данная функция позволяет пользователю накладывать эффекты на звук/видеоизображения выбранного канала. Эффекты включают в себя ритм-эффекты (BEAT), привязанные к BPM (удары в минуту), сенсорные эффекты (TOUCH), управляемые с помощью сенсорной панели, и текст-эффекты (TEXT), отображающие знаки текста с эффектами в соответствии с ритмом музыкального трека.

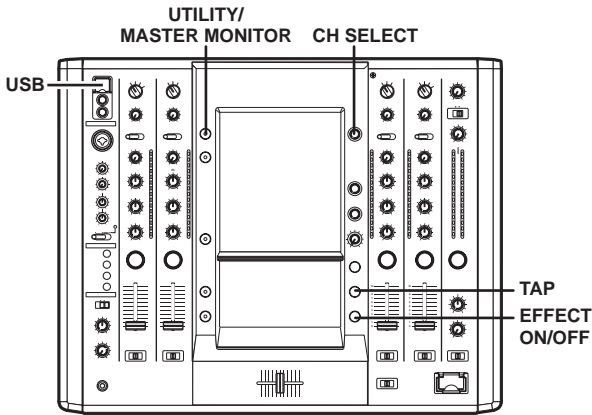

Когда главный монитор включен

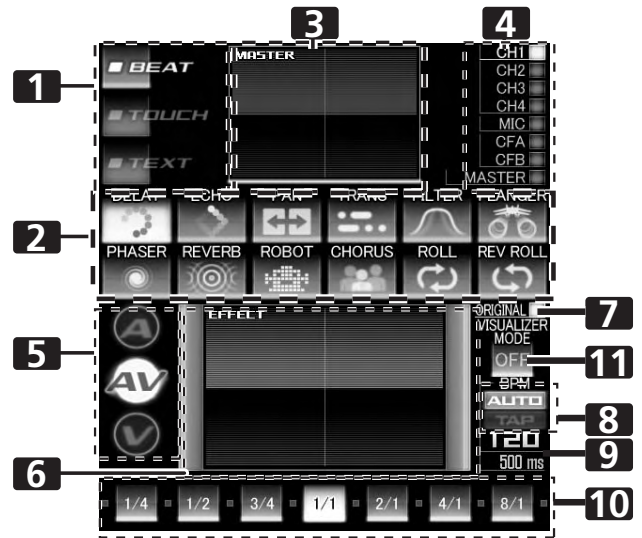

ИСПОЛЬЗОВАНИЕ РИТМ-ЭФФЕКТОВ

Ритм-эффекты (BEAT) можно моментально задавать синхронно к темпу трека BPM [Ударов (битов) в минуту], что позволяет пользователю накладывать самые разнообразные эффекты соответственно ритму даже во время живых представлений.

Когда главный монитор выключен

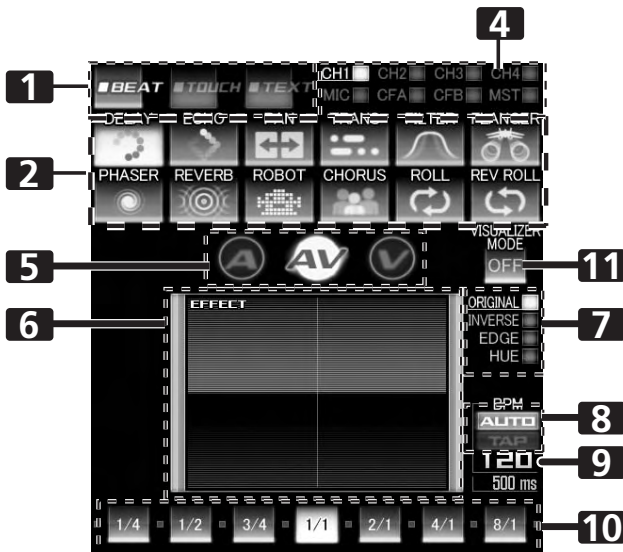

1	Кнопка категории эффекта	Используются для выбора желаемой категории эффектов. Выберите из [BEAT] (красная), [TOUCH] (синяя) и [TEXT] (зеленая).
2	Кнопки выбора эффекта	Выберите и прикоснитесь к значку желаемого эффекта из 12 ритм-эффектов (BEAT).
3	Выходной монитор MASTER	Когда главный монитор включен, отображает главный выход.
4	Дисплей выбора канала	Поворачивая регулятор CH SELECT, выберите канал, для которого вы желаете применить эффект.
5	Кнопки выбора режима эффекта	A: Прикоснитесь, чтобы наложить эффект только на звук. AV: Прикоснитесь, чтобы наложить эффект на звук и на видеоизображение. V: Прикоснитесь, чтобы наложить эффект только на видеоизображение.
6	Монитор видеоэффектов EFFECT	Служит для отслеживания результата наложения эффекта.
7	Дисплей шаблона видеоэффекта	Вращая регулятор VIDEO FX PATTERN/TEXT BANK, выберите шаблон видеоэффекта. Когда включен ритм-эффект (BEAT), вы можете выбрать из [ORIGINAL]/[INVERSE]/[EDGE]/[HUE].
8	Кнопка [BPM AUTO/TAP]	Прикоснитесь, чтобы переключить между режимами измерения BPM: AUTO и TAP.
9	Индикатор BPM/параметра	Отображает измеренное значение BPM и параметры эффекта.
10	Кнопка темпа/индикатор темпа	Прикоснитесь, чтобы выбрать коэффициент умножения темпа, рассчитанного на основе BPM, для синхронизации эффектов.
11	Кнопка [VISUALIZER MODE]	Создает во внутренней памяти видеоизображение, на которое можно наложить эффекты.

1 Прикоснитесь к кнопке [BPM AUTO/TAP], чтобы выбрать режим измерения BPM (=удары в минуту).

AUTO: BPM автоматически измеряется по сигналу входной музыки.

TAP: Задавайте BPM вручную, постукивая пальцем по кнопке TAP.

- Каждый раз при первом включении питания по умолчанию выбирается значение [AUTO].
- На дисплее будет отображена индикация выбранного режима ([AUTO]/[TAP]).
- Когда BPM не может измеряться автоматически, индикатор BPM на дисплее будет мигать.
- Диапазон измерения в режиме AUTO составляет BPM=от 70 до 180. **В зависимости от трека, BPM может измеряться неточно.** В таких случаях задавайте BPM вручную в режиме TAP.

[Ввод BPM вручную с помощью кнопки TAP]

Когда пользователь постукивает по кнопке TAP два или большее количество раз синхронно с ритмом музыки (1/4 ноты), BPM задается как средняя величина для этого интервала.

- Нажатие кнопки TAP в режиме [AUTO] переключает режим измерения BPM на [TAP], при этом измеряется продолжительность интервала между постукиваниями.
- Когда BPM задается с помощью кнопки TAP, коэффициент умножения будет составлять [1/1] или [4/1] (в зависимости от выбранного эффекта), а в качестве времени эффекта будет установлено время 1 удара (1/4 ноты) или 4 ударов.
- Поверните регулятор TIME/PARAMETER, удерживая при этом в нажатом положении кнопку TAP, чтобы задать BPM напрямую.

2 Прикоснитесь к кнопке категории эффектов [BEAT].

- Кнопка [BEAT] будет отображаться подсвеченной, а также отобразится анимационная картинка.
- На дисплее будет отображен экран ритм-эффектов BEAT.
- Каждый раз при первом включении питания по умолчанию выбирается ритм-эффект [BEAT].

3 С помощью кнопок выбора эффекта выберите тип эффекта.

- Выбранная кнопка будет отображаться подсвеченной, а также отобразится анимационная картинка.
- За описанием каждого из эффектов обращайтесь: см. стр. 23.

4 Пользуясь регулятором CH SELECT, выберите канал, для которого вы желаете применить эффект.

- Дисплей выбранного канала для наложения эффекта будет подсвечиваться.
- Если выбран канал [MIC], то эффект будет действовать на сигналы обоих микрофонов MIC 1 и MIC 2. На видеоизображение эффект налагаться не будет.
- При включении питания выбирается значение [MASTER].

5 Прикоснитесь к кнопке выбора режима эффекта, чтобы выбрать режим эффекта.

- Выбранная кнопка будет отображаться подсвеченной, а также отобразится анимационная картинка.

A: Эффект будет налагаться только на звук.

AV: Эффект будет налагаться на звук и на видеоизображение.

V: Эффект будет налагаться только на видеоизображение.

- При включении питания выбирается значение [AV].

6 Прикоснитесь к кнопке темпа, чтобы выбрать коэффициент умножения темпа для синхронизации эффекта.

- Выберите значение темпа, вычисленное на основе BPM.
- Выбранная кнопка темпа будет подсвечиваться.
- Автоматически будет установлено время эффекта, соответствующее коэффициенту умножения для темпа.

[Пример] Когда BPM = 120

1/1 = 500 мс

1/2 = 250 мс

2/1 = 1000 мс

7 Для наложения эффекта установите кнопку EFFECT ON/OFF в положение ON (ВКЛ).

- При каждом нажатии этой кнопки эффект включается или выключается (при первом включении питания эффекты по умолчанию выключены).
- Когда эффект включен (ON), кнопка мигает.

Знак

Вращая регулятор VIDEO FX PATTERN/TEXT BANK, выберите видеознак для выбранного видеоэффекта.

За описанием переключения видеознаков, вызываемого поворотом регулятора VIDEO FX PATTERN/TEXT BANK, обращайтесь: см. стр. 24.

Параметр 1

Вращая регулятор TIME/PARAMETER, настройте временные параметры выбранного эффекта.

За описанием переключений в параметре 1, вызываемых поворотом регулятора TIME/PARAMETER, обращайтесь: см. стр. 23.

Параметр 2

Вращая регулятор LEVEL/DEPTH, настройте количественные параметры выбранного эффекта.

За описанием переключений в параметре 2, вызываемых поворотом регулятора LEVEL/DEPTH, обращайтесь: см. стр. 23.

РЕЖИМ ВИЗУАЛИЗАТОРА

Видеоизображение создается во внутренней памяти, и на него могут накладываться эффекты.

Это эффективно при отсутствии входного видеосигнала.

ИСПОЛЬЗОВАНИЕ ЭФФЕКТОВ ПРИКОСНОВЕНИЯ

С помощью функции сенсорных эффектов (TOUCH) можно создать множество различных эффектов, прикасаясь к монитору действия видеоэффектов EFFECT.

Когда главный монитор выключен

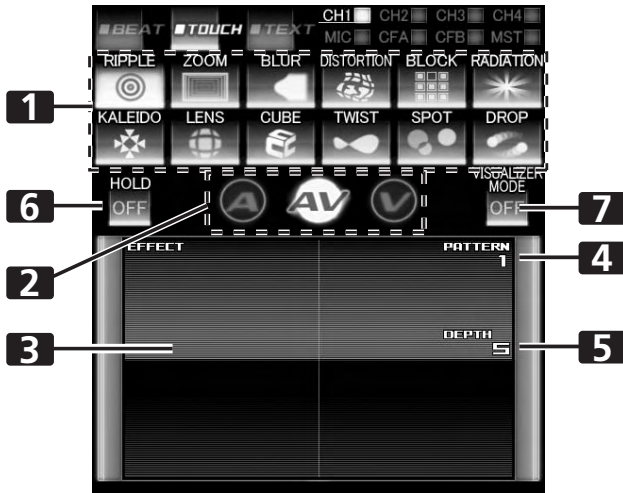

Когда главный монитор включен



1	Кнопки выбора эффекта	Выберите и прикоснитесь к значку желаемого эффекта из 12 сенсорных эффектов TOUCH.
2	Кнопки выбора режима эффекта	A: Прикоснитесь, чтобы наложить эффект только на звук. AV: Прикоснитесь, чтобы наложить эффект на звук и на видеоизображение. V: Прикоснитесь, чтобы наложить эффект только на видеоизображение.
3	Монитор действия видеоэффектов EFFECT	Прикоснитесь, чтобы изменить информацию расположения для сенсорных эффектов TOUCH.
4	Дисплей шаблона видеоэффекта	Вращая регулятор VIDEO FX PATTERN/TEXT BANK , выберите шаблон видеоэффекта. Шаблон будет отличаться в зависимости от типа эффекта.

5	Индикатор параметра	Отображает параметр сенсорного эффекта TOUCH.
6	Кнопка [HOLD]	Прикоснитесь, чтобы удерживать эффект, полученный при прикосновении монитора действия видеоэффекта EFFECT.
7	Кнопка [VISUALIZER MODE]	Создает во внутренней памяти видеоизображение, на которое можно наложить сенсорные эффекты (TOUCH).

- Прикоснитесь к кнопке категории эффектов [TOUCH].**
 - Кнопка [TOUCH] будет отображаться подсвеченной, а также отобразится анимационная картинка.
 - На дисплее будет отображен экран сенсорных эффектов TOUCH.
- Выберите эффект из кнопок выбора эффекта.**
 - Выбранная кнопка будет отображаться подсвеченной, а также отобразится анимационная картинка.
 - За описанием каждого из эффектов обращайтесь: см. стр. 25.
- Пользуясь регулятором CH SELECT, выберите канал, для которого вы желаете применить эффект.**
 - Выбранный канал для наложения эффекта будет отображаться подсвеченным.
 - Если выбран канал [MIC], то эффект будет действовать на сигналы обоих микрофонов MIC 1 и MIC 2. На видеоизображение эффект налагаться не будет.
- Прикоснитесь к кнопке выбора режима эффекта, чтобы выбрать режим эффекта.**
 - Выбранная кнопка будет отображаться подсвеченной, а также отобразится анимационная картинка.
- Для наложения эффекта установите кнопку EFFECT ON/OFF в положение ON (ВКЛ).**
 - При каждом нажатии этой кнопки эффект включается или выключается (при первом включении питания эффекты по умолчанию выключены).
 - Когда эффект включен (ON), кнопка мигает.
- Прикоснитесь к монитору действия видеоэффекта, чтобы изменить информацию расположения для эффекта.**
 - Когда кнопка [HOLD] установлена в положение ON (ВКЛ), отрезок трека с точки, в которой вы прикоснулись дисплею, до точки, в котором вы отпустите дисплей, будет сохранен и воспроизведен повторно.
 - Каждый раз при прикосновении к кнопке [HOLD] она переключает между ON (ВКЛ) и OFF (ВЫКЛ).
 - Каждый раз при первом включении питания настройка переключается на значение по умолчанию OFF (ВЫКЛ).

Pattern (Шаблон)

Вращая регулятор **VIDEO FX PATTERN/TEXT BANK**, выберите шаблон эффекта для выбранного видеоэффекта.

За описанием переключения шаблонов видеоэффектов, вызываемого поворотом регулятора **VIDEO FX PATTERN/TEXT BANK**, обращайтесь: см. стр. 25.

Параметр 1

Вращая регулятор **TIME/PARAMETER**, настройте временные параметры для выбранного эффекта.

За описанием переключений в параметре 1, вызываемых поворотом регулятора **TIME/PARAMETER**, обращайтесь: см. стр. 25.

Параметр 2

Вращая регулятор **LEVEL/DEPTH**, настройте количественные параметры для выбранного эффекта.

За описанием переключений в параметре 2, вызываемых поворотом регулятора **LEVEL/DEPTH**, обращайтесь: см. стр. 25.

РЕЖИМ ВИЗУАЛИЗАТОРА

Видеоизображение создается во внутренней памяти, и на него могут накладываться сенсорные эффекты (TOUCH).

Это эффективно при отсутствии входного видеосигнала.

ИСПОЛЬЗОВАНИЕ ТЕКСТ-ЭФФЕКТОВ

Текст-эффекты можно моментально задавать синхронно к темпу трека BPM [Ударов (битов) в минуту], что позволяет пользователю накладывать самые разнообразные текст-эффекты соответственно ритму.

Когда главный монитор выключен

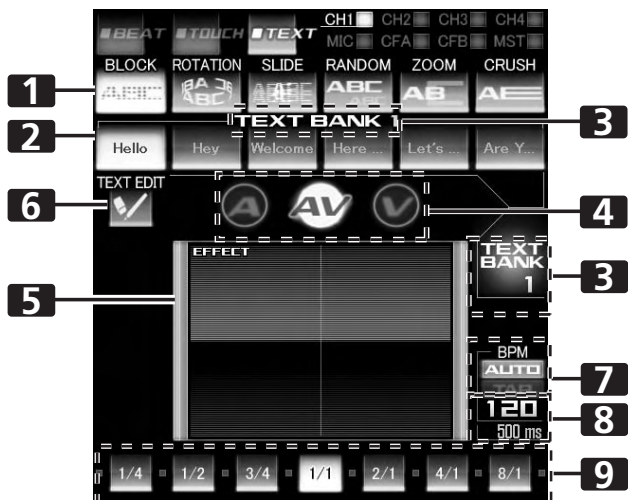

Когда главный монитор включен

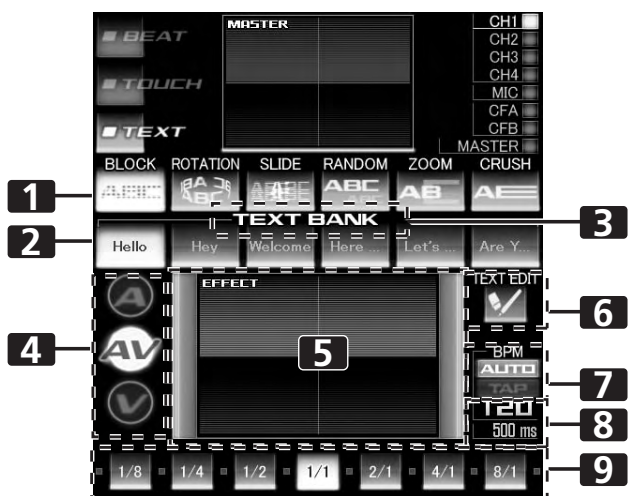

1	Кнопки выбора движения	Выберите и прикоснитесь к значку желаемого движения из 6 опций движения текста.
2	Кнопки [TEXT BANK]	Прикоснитесь к текстовой кнопке, выбранной вами из 6 опций текста.
3	Дисплей TEXT BANK	Вращая регулятор VIDEO FX PATTERN/TEXT BANK, выберите текстовый банк данных (TEXT BANK) из 10 предлагаемых опций.
4	Кнопка выбора режима эффекта	A: Прикоснитесь, чтобы наложить эффект только на звук. AV: Прикоснитесь, чтобы наложить эффект на звук и на видеоизображение. V: Прикоснитесь, чтобы наложить эффект только на видеоизображение.

5	Монитор видеоэффектов EFFECT	Служит для отслеживания результата наложения текст-эффектов (TEXT).
6	Кнопка [TEXT EDIT]	Прикоснитесь, редактируя строки текста в текстовом банке данных (TEXT BANK), чтобы войти в экран редактирования текста TEXT EDIT.
7	Кнопка [BPM AUTO/TAP]	Прикоснитесь, чтобы переключить между режимами измерения BPM: AUTO и TAP. Нажатие кнопки TAP также переключает в режим TAP.
8	Индикатор параметра	Отображает измеренное значение BPM и параметры эффекта.
9	Кнопка темпа/индикатор темпа	Прикоснитесь, чтобы выбрать коэффициент умножения темпа, рассчитанного на основе BPM, для синхронизации эффектов.

1 Прикоснитесь к кнопке [BPM AUTO/TAP], чтобы выбрать режим измерения BPM (=удары в минуту).

AUTO: BPM автоматически измеряется по сигналу входной музыки.

TAP: Задавайте BPM вручную, постукивая пальцем по кнопке TAP.

- Каждый раз при первом включении питания по умолчанию выбирается значение [AUTO].
- На дисплее будет отображена индикация выбранного режима ([AUTO]/[TAP]).
- Когда BPM не может измеряться автоматически, индикатор BPM на дисплее будет мигать.
- Диапазон измерения в режиме AUTO составляет BPM= от 70 до 180. **В зависимости от трека, BPM может измеряться неточно.** В таких случаях вводите BPM вручную в режиме TAP.

2 Прикоснитесь к кнопке категории эффектов [TEXT].

- Кнопка [TEXT] будет отображаться подсвеченной, а также отобразится анимационная картинка.
- На дисплее будет отображен экран текстовых эффектов TEXT.

3 Выберите движение текста с помощью кнопок движения.

- Выбранная кнопка будет отображаться подсвеченной, а также отобразится анимационная картинка.
- За описанием каждого из эффектов обращайтесь: см. стр. 30.

4 Выберите текст из текстового банка данных TEXT BANK.

- Поворачивая регулятор VIDEO FX PATTERN/TEXT BANK, выберите текстовый банк данных TEXT BANK и прикоснитесь к кнопке, чтобы выбрать текст [TEXT BANK].
- Выбранная кнопка будет подсвечиваться.

5 Пользуйтесь регулятором CH SELECT, выберите канал, для которого вы желаете применить эффект.

- Дисплей выбранного канала для наложения эффекта будет подсвечиваться.
- Если выбран канал [MIC], то эффект будет действовать на сигналы обоих микрофонов MIC 1 и MIC 2. На видеоизображение эффект налагаться не будет.

6 Прикоснитесь к кнопкам выбора режима эффекта, чтобы выбрать режим эффекта.

- Выбранная кнопка будет отображаться подсвеченной, а также отобразится анимационная картинка.
- A:** Эффект будет налагаться только на звук.
- AV:** Эффект будет налагаться на звук и на видеоизображение.
- V:** Эффект будет налагаться только на видеоизображение.

7 Прикоснитесь к кнопке темпа, чтобы выбрать коэффициент умножения темпа для синхронизации эффекта.

- Выберите значение темпа, вычисленное на основе BPM.
- Выбранная кнопка темпа будет подсвечиваться.
- Автоматически будет установлено время эффекта, соответствующее коэффициенту умножения для темпа.

[Пример] Когда BPM = 120

1/1 = 500 мс

1/2 = 250 мс

2/1 = 1000 мс

8 Для наложения эффекта установите кнопку эффекта EFFECT ON/OFF в положение ON (ВКЛ).

- При каждом нажатии этой кнопки эффект включается или выключается (при первом включении питания эффекты по умолчанию выключены).
- Когда эффект включен (ON), кнопка мигает.

Text bank (Текстовый банк данных)

Вращая регулятор VIDEO FX PATTERN/TEXT BANK, выберите канал текстовый банк данных TEXT BANK.

Параметр 1

Вращая регулятор TIME/PARAMETER, настройте временные параметры выбранного эффекта.

За описанием переключений в параметре 1, вызываемых поворотом регулятора TIME/PARAMETER, обращайтесь: см. стр. 30.

Параметр 2

Вращая регулятор LEVEL/DEPTH, настройте количественные параметры выбранного эффекта.

За описанием переключений в параметре 2, вызываемых поворотом регулятора LEVEL/DEPTH, обращайтесь: см. стр. 30.

РЕДАКТИРОВАНИЕ ТЕКСТА

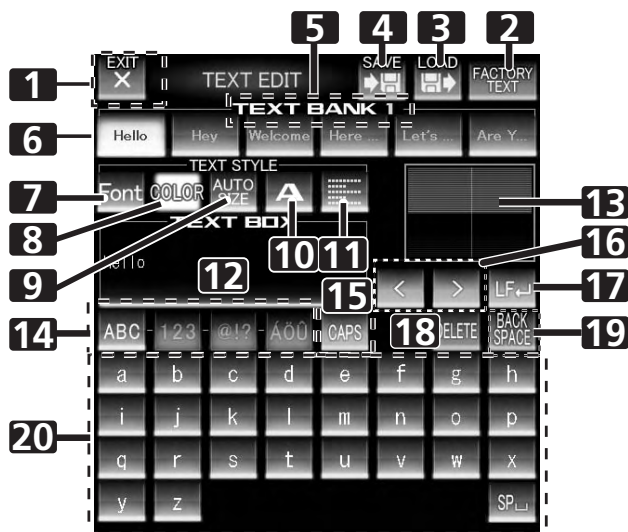

1	Кнопка [EXIT]	Прикоснитесь, чтобы выйти из экрана TEXT EDIT и вернуться к экрану текст-эффектов TEXT.
2	Кнопка [FACTORY TEXT]	Прикоснитесь, чтобы загрузить заводские текстовые данные.
3	Кнопка [LOAD]	Прикоснитесь, чтобы загрузить текстовые данные с карты памяти SD.
4	Кнопка [SAVE]	Текст, введенный в текстовый банк данных TEXT BANK можно сохранить на карту памяти SD.
5	Дисплей TEXT BANK	Вращая регулятор VIDEO FX PATTERN/TEXT BANK, выберите текстовый банк данных (TEXT BANK), который вы желаете редактировать, из 10 предлагаемых вариантов.
6	Текстовая кнопка	Введенный текст можно сохранить в памяти. Также прикоснитесь, чтобы вызвать сохраненный в памяти текст.
7	Кнопка [FONT]	Прикоснитесь, чтобы изменить шрифт текста. Шрифт переключается при каждом прикосновении к кнопке.
8	Кнопка [COLOR]	Прикоснитесь, чтобы изменить цвет вводимого текста. Цвет переключается при каждом прикосновении к кнопке.
9	Кнопка [SIZE]	Прикоснитесь, чтобы изменить размер вводимого текста. Размер переключается при каждом прикосновении к кнопке.
10	Кнопка текстовых знаков	Прикоснитесь, чтобы изменить знак вводимого текста. Знак переключается при каждом прикосновении к кнопке.
11	Кнопка выравнивания	Прикоснитесь, чтобы выровнять текст по левому краю, центру или правому краю. Режим выравнивания переключается при каждом прикосновении к кнопке.
12	ТЕКСТОВОЕ ОКНО (TEXT BOX)	Отображает введенный текст.
13	Монитор текст-эффекта	Служит для отслеживания текстовых эффектов TEXT.
14	Кнопки выбора типа текста	Используются для изменения типа эффекта.
15	Кнопка верхнего регистра / Кнопка [PAGE]	Прикасайтесь для переключения между верхним и нижним регистрами и между отображением страницы для 1 и страницы 2.
16	Кнопка перемещения курсора (<, >)	Прикоснитесь, чтобы переместить курсор.
17	Кнопка переноса строки (LF)	Прикоснитесь, чтобы вставить перенос строки в текст.
18	Кнопка [DELETE]	Прикоснитесь, чтобы удалить введенный текст. Текст за курсором будет удален. Удерживайте в нажатом положении, чтобы удалить весь текст.
19	Кнопка [BACK SPACE]	Прикоснитесь, чтобы удалить введенный текст. Текст перед курсором будет удален.
20	Кнопка ввода текста	Прикоснитесь, чтобы ввести текст.

- 1 Прикоснитесь к кнопке [TEXT EDIT].**
 - Отобразится экран редактирования текста TEXT EDIT.
 - Прикоснитесь к кнопке [EXIT], чтобы вернуться к экрану текстовых эффектов TEXT.
- 2 Поворачивая регулятор VIDEO FX PATTERN/TEXT BANK, выберите текстовый банк данных TEXT BANK и прикоснитесь к текстовой кнопке, чтобы выбрать текст, который вы хотите отредактировать.**
 - Выбранная кнопка будет подсвечиваться.
 - При прикосновении к текстовой кнопке текст отображается в текстовом окне TEXT BOX.
- 3 Прикоснитесь к кнопке [FONT], чтобы изменить шрифт текста.**
 - Шрифт переключается при каждом прикосновении к кнопке. Переключение выполняется между 6 различными шрифтами.
- 4 Прикоснитесь к кнопке [COLOR], чтобы изменить цвет текста.**
 - Цвет переключается при каждом прикосновении к кнопке. Переключение выполняется между 8 различными цветами.
- 5 Прикоснитесь к кнопке [SIZE], чтобы изменить размер текста.**
 - Размер переключается при каждом прикосновении к кнопке. Переключение выполняется между 4 различными размерами.
- 6 Прикоснитесь к кнопке текстовых знаков, чтобы изменить текстовый знак.**
 - Знак переключается при каждом прикосновении к кнопке. Переключение выполняется между 5 различными знаками.
- 7 Прикоснитесь к кнопке выравнивания, чтобы изменить режим выравнивания текста.**
 - Режим выравнивания переключается при каждом прикосновении к кнопке. Переключение выполняется между 3 различными режимами выравнивания.
- 8 Прикоснитесь к кнопке выбора типа текста, чтобы изменить тип текста.**
 - Выбранная кнопка будет подсвечиваться.
 - Прикоснитесь к кнопке регистра, чтобы переключить между верхним и нижним регистром.
- 9 Прикоснитесь к кнопке ввода текста, чтобы ввести текст.**
 - Введенный текст отобразится в текстовом окне.
 - Может быть введено до 50 букв.
- 10 Прикоснитесь к кнопке [EXIT], чтобы завершить редактирование текста.**
 - После редактирования исправленный текст будет отображаться немедленно.

Клавиатура USB

К порту USB можно подсоединить клавиатуру USB, чтобы вводить текст напрямую с клавиатуры.

За настройкой кодировки клавиатуры обращайтесь: см. стр. 41.

СОХРАНЕНИЕ/ЗАГРУЗКА

- Текстовый банк данных TEXT BANK можно сохранить на карту памяти SD. Текстовый банк данных TEXT BANK, сохраненный на карту памяти SD, можно загрузить.

ОТОБРАЖЕНИЕ/СКРЫТИЕ ГЛАВНОГО МОНИТОРА

1 Нажмите кнопку UTILITY (MASTER MONITOR).

Каждый раз с нажатием этой кнопки, главный монитор переключается между ON/OFF (ВКЛ/ВЫКЛ).

- Когда задано отображение главного монитора, главный монитор появится в центре дисплея, и на нем можно будет просмотреть содержание видеоизображения главного выхода.
- Каждый раз при первом включении питания настройка отображения главного монитора переключается на значение по умолчанию OFF (ВЫКЛ).

СПИСОК ЭФФЕКТОВ

Ритм-эффекты (BEAT) (*1)

	Описание эффекта	Параметр кнопки темпа	Параметр 1 (TIME/PARAMETER)		Параметр 2 (LEVEL/DEPTH)
			Описание		Описание
1. DELAY	АУДИО Повторный звук будет выводиться один раз в соответствии с темпом.	Для времени одного удара BPM устанавливается время задержки от 1/4 до 8/1.	Устанавливает время задержки.	от 1 до 4000 (мс) (*3)	Устанавливает баланс между исходным звуком и звуком с задержкой.
	ВИДЕО Повторное видеоизображение будет выводиться один раз в соответствии с темпом.	Для времени одного удара BPM устанавливается время задержки от 1/4 до 8/1.	Устанавливает время задержки.		Устанавливает баланс между исходным видеоизображением и видеоизображением с задержкой.
2. ECHO	АУДИО (*2) Звук будет выводиться несколько раз в соответствии с темпом с постепенным затуханием сигнала.	Для времени одного удара BPM устанавливается время задержки от 1/4 до 8/1.	Устанавливает время задержки.	от 1 до 4000 (мс) (*3)	Устанавливает баланс между исходным звуком и звуком с эхом.
	ВИДЕО Видеоизображение будет выводиться несколько раз в соответствии с темпом с постепенным затуханием сигнала.	Для времени одного удара BPM устанавливается время задержки от 1/4 до 8/1.	Устанавливает время задержки.		Устанавливает баланс между исходным видеоизображением и видеоизображением с эхом.
3. PAN	АУДИО Звук колеблется вправо и влево в соответствии с темпом.	Для времени одного удара BPM устанавливается время колебания (для аудиосигналов) от 1/8 до 8/1.	Устанавливает время эффекта.	от 10 до 16 000 (мс) (*4)	Устанавливает баланс между исходным звуком и звуком с эффектом.
	ВИДЕО Видеоизображение колеблется вправо и влево в соответствии с темпом.	Для времени одного удара BPM устанавливается время колебания (для видеоизображения) от 1/8 до 8/1.	Устанавливает время эффекта.		Устанавливает баланс между исходным видеоизображением и видеоизображением с эффектом.
4. TRANS	АУДИО Звук прерывается в соответствии с темпом.	Для времени одного удара BPM устанавливается время прерывания от 1/8 до 8/1.	Устанавливает время эффекта.	от 10 до 16 000 (мс) (*5)	Устанавливает баланс между исходным звуком и звуком с эффектом.
	ВИДЕО Видеоизображение прерывается в соответствии с темпом.	Для времени одного удара BPM устанавливается время прерывания от 1/8 до 8/1.	Устанавливает время эффекта.		Устанавливает баланс между исходным видеоизображением и видеоизображением с эффектом.
5. FILTER	АУДИО Драматически изменяет тональность звука смещением частоты среза фильтра в ритме в соответствии с темпом.	Для времени одного удара BPM устанавливается время от 1/2 до 32/1 для цикла смещения частоты среза.	Устанавливает цикл смещения частоты среза.	от 10 до 32 000 (мс)	Эффект усиливается при повороте регулятора вправо.
	ВИДЕО Выводит непрозрачное видеоизображение в соответствии с темпом.	Для времени одного удара BPM устанавливается время от 1/2 до 32/1 для цикла применения непрозрачного фильтра.	Устанавливает цикл применения непрозрачного фильтра.		Устанавливает баланс между исходным видеоизображением и видеоизображением с эффектом.
6. FLANGER	АУДИО Быстрое и простое создание цикла эффекта «изгиба» в соответствии с темпом.	Для времени одного удара BPM устанавливается время от 1/2 до 32/1 для интервала смещения эффекта Flanger.	Устанавливает интервал смещения эффекта Flanger.	от 10 до 32 000 (мс)	Эффект усиливается при повороте регулятора вправо. При полном повороте регулятора влево будет выводиться только исходный звук.
	ВИДЕО Выводит увеличенный контур видеоизображения в соответствии с темпом.	Для времени одного удара BPM устанавливается время от 1/2 до 32/1 для интервала, с которым появляется экран эффекта.	Устанавливает интервал появления экрана эффекта.		Устанавливает баланс между исходным видеоизображением и видеоизображением с эффектом.
7. PHASER	АУДИО Быстрое и простое создание одного цикла эффекта Phaser в соответствии с темпом.	Для времени одного удара BPM устанавливается время от 1/2 до 32/1 для интервала смещения эффекта Phaser.	Устанавливает интервал смещения эффекта Phaser.	от 10 до 32 000 (мс)	Эффект усиливается при повороте регулятора вправо. При полном повороте регулятора влево будет выводиться только исходный звук.
	ВИДЕО Выводит поворачиваемый контур видеоизображения в соответствии с темпом.	Для времени одного удара BPM устанавливается время от 1/2 до 32/1 для интервала, с которым появляется экран эффекта.	Устанавливает интервал появления экрана эффекта.		Устанавливает баланс между исходным видеоизображением и видеоизображением с эффектом.

ПОЛЬЗОВАНИЕ ФУНКЦИЕЙ НАЛОЖЕНИЯ ЭФФЕКТОВ

	Описание эффекта	Параметр кнопки темпа	Параметр 1 (TIME/PARAMETER)		Параметр 2 (LEVEL/DEPTH)
			Описание	Описание	
8. REVERB	Эффект реверберации.	Устанавливает угол реверберации от 10 % до 90 %.	Устанавливает угол реверберации.	от 1 до 100 (%)	Устанавливает баланс между исходным звуком и звуком с эффектом.
	Будет выводиться видеоизображение с остаточным изображением.	Устанавливает угол остаточного изображения от 10 % до 90 %.	Устанавливает угол остаточного изображения.		Устанавливает баланс между исходным видеоизображением и видеоизображением с эффектом.
9. ROBOT	На входной звук накладывается эффект, напоминающий механический звук, как бы производимый роботом.	Устанавливает высоту тона механического звука от -100 % до 100 %.	Устанавливает высоту тона механического звука эффекта Robot.	от -100 до 100 (%)	Эффект усиливается при повороте регулятора вправо.
	Перемещение изображения вверх и вниз и применения мозаичного фильтра создает видеоизображение, напоминающее механическое, как бы созданное роботом.	Устанавливает коэффициент микширования между размером мозаики и исходным видеоизображением от -100 % до 100 %.	Устанавливает коэффициент микширования между размером мозаики и исходным видеоизображением.		Эффект перемещения вверх и вниз усиливается при повороте регулятора вправо.
10. CHORUS	Объемный расширенный звук, как если бы множество источников испустили звук с одинаковой высотой тона.	Для времени одного удара BPM устанавливается время от 1/2 до 32/1 для интервала звука вибрато хора.	Устанавливает интервал, с которым модулируется хоровой звук.	от 10 до 32 000 (мс)	Устанавливает баланс между исходным звуком и хоровым звуком.
	Видеоизображение разделяется на RGB компоненты и выводится в соответствии с темпом.	Для времени одного удара BPM устанавливается время от 1/2 до 32/1 для интервала, с которым изображение возвращается к исходному.	Устанавливает интервал, с которым изображение возвращается к исходному.		Устанавливает баланс между исходным видеоизображением и видеоизображением с эффектом.
11. ROLL	Записывает и повторно выводит звук удара.	Для времени одного удара BPM устанавливается время эффекта от 1/8 до 8/1.	Устанавливает время эффекта.	от 10 до 4000 (мс) (*3)	Устанавливает баланс между исходным звуком и звуком с эффектом ROLL.
	Записывает и повторно выводит изображение удара.	Для времени одного удара BPM устанавливается время эффекта от 1/8 до 8/1.	Устанавливает время, с которым повторяется изображение.		Устанавливает баланс между исходным видеоизображением и видеоизображением с эффектом.
12. REVERSE ROLL	Записывает и повторно выводит звук удара в обратном порядке.	Для времени одного удара BPM устанавливается время эффекта от 1/8 до 8/1.	Устанавливает время эффекта.	от 10 до 4000 (мс) (*3)	Устанавливает баланс между исходным звуком и звуком с эффектом ROLL.
	Записывает и повторно выводит видеоизображение удара в обратном порядке.	Для времени одного удара BPM устанавливается время эффекта от 1/8 до 8/1.	Устанавливает время, с которым повторяется изображение.		Устанавливает баланс между исходным видеоизображением и видеоизображением с эффектом.

(*1) Когда переключатель выбора канала для приложения эффекта установлен в положение [CFA], [CFB] или [MST]/[MASTER], даже если монитор эффектов включен, при отсутствии аудиосигнала на главном выходе звук с применимым эффектом воспроизводится не будет.

(*2) Если эффект выключен (OFF), то звук эффекта не будет слышен при отслеживании эффектов.

(*3) Минимальное значение времени видеоэффекта: для NTSC, NTSC-US, 66 мс; для PAL, 80 мс.

(*4) Минимальное значение времени видеоэффекта составляет 100 мс.

(*5) Минимальное значение времени видеоэффекта: для NTSC, NTSC-US, 132 мс; для PAL, 160 мс.

Знак

№	Название	Описание знака
1	ORIGINAL	Исходное изображение без знака.
2	INVERSE	Обратная яркость.
3	EDGE	Создает рамку вокруг изображения.
4	HUE	Изменяет цвета (кроме черного и белого).

ПОЛЬЗОВАНИЕ ФУНКЦИЕЙ НАЛОЖЕНИЯ ЭФФЕКТОВ

Сенсорные эффекты TOUCH (*1)

	Описание эффекта	Описание эффекта при прикосновении	Параметр 1 (TIME/PARAMETER)		Параметр 2 (LEVEL/DEPTH)	
			Описание	Описание	Описание	
1. RIPPLE (*2)	АУДИО	Эффект фазировки применяется пропорционально уровню громкости входного низкочастотного звука.	Прикоснитесь к экрану в направлении правой стороны, чтобы усилить эффект. Прикоснитесь в направлении левой стороны, чтобы уменьшить эффект.	–	–	Поворачивайте регулятор по часовой стрелке, чтобы усилить эффект. Когда регулятор повернут полностью против часовой стрелки, выводится только исходный звук.
	ВИДЕО	Выводит эффект, при котором волны распространяются от точки прикосновения.				
	PATTERN1	Постоянно выводит 5 волн.	Выводит эффект, при котором волны распространяются от точки прикосновения.	Устанавливает силу (амплитуду) волн.	от 1 до 10	Устанавливает баланс между исходным видеоизображением и видеоизображением с эффектом.
	PATTERN2	Постоянно выводит 7 моделей волн (смещений в яркости).				
	PATTERN3	Постоянно выводит прямые волны.				
PATTERN4	Постоянно выводит 3 большие волны.					
2. ZOOM (*2)	АУДИО (*4)	Выводит эффект реверберации.	Прикоснитесь к экрану в направлении правой стороны, чтобы усилить эффект. Прикоснитесь в направлении левой стороны, чтобы уменьшить эффект.	–	–	Устанавливает баланс между исходным звуком и звуком с эффектом.
	ВИДЕО	Выводит увеличенное или уменьшенное изображение.				
	PATTERN1	Выводит увеличенное изображение на точке прикосновения.	Выводит увеличенное изображение на точке прикосновения.	Устанавливает масштаб увеличения/уменьшения.	от 1 до 10	Устанавливает баланс между исходным видеоизображением и видеоизображением с эффектом.
	PATTERN2	Выводит изображение, растянутое горизонтально от точки прикосновения.	Выводит изображение, растянутое горизонтально от точки прикосновения.			
	PATTERN3	Выводит изображение, растянутое вертикально от точки прикосновения.	Выводит изображение, растянутое вертикально от точки прикосновения.			
PATTERN4	Выводит изображение, уменьшенное от точки прикосновения.	Выводит изображение, уменьшенное от точки прикосновения.				
3. BLUR (*2)	АУДИО	Выводит звук с измененной частотой среза фильтра.				
	PATTERN1	Выводит звук через фильтр низких частот.	Прикоснитесь к экрану в направлении правой стороны, чтобы усилить эффект. Прикоснитесь в направлении левой стороны, чтобы уменьшить эффект.	–	–	
	PATTERN2	Выводит звук через фильтр высоких частот.	Прикоснитесь к экрану в направлении правой стороны, чтобы усилить эффект. Прикоснитесь в направлении левой стороны, чтобы уменьшить эффект.	–	–	
	PATTERN3	Выводит звук через полосовой фильтр.	Прикоснитесь к экрану в направлении правой стороны, чтобы усилить эффект. Прикоснитесь в направлении левой стороны, чтобы уменьшить эффект.	–	–	
	PATTERN4	Выводит звук через узкополосный режекторный фильтр.	Прикоснитесь к экрану в направлении правой стороны, чтобы усилить эффект. Прикоснитесь в направлении левой стороны, чтобы уменьшить эффект.	–	–	
	ВИДЕО	Выводит размытое изображение.				
	PATTERN1	Выводит изображение с эффектом размытости в направлении левой стороны.	Прикоснитесь еще к экрану в направлении правой стороны, чтобы усилить эффект размытости на левой стороне.	Задает цвет при наложении эффекта размытости.	от 1 до 10	Устанавливает баланс между исходным видеоизображением и видеоизображением с эффектом.
	PATTERN2	Выводит изображение с эффектом размытости в направлении правой стороны.	Прикоснитесь еще к экрану в направлении правой стороны, чтобы усилить эффект размытости на левой стороне.			
	PATTERN3	Выводит изображение с эффектом размытости с нижней стороны.	Прикоснитесь еще к экрану в направлении правой стороны, чтобы усилить эффект размытости с нижней стороны.			
PATTERN4	Выводит изображение с эффектом размытости в направлении верхней стороны.	Прикоснитесь еще к экрану в направлении правой стороны, чтобы усилить эффект расфокусировки с верхней стороны.				

ПОЛЬЗОВАНИЕ ФУНКЦИЕЙ НАЛОЖЕНИЯ ЭФФЕКТОВ

	Описание эффекта	Описание эффекта при прикосновении	Параметр 1 (TIME/PARAMETER)		Параметр 2 (LEVEL/DEPTH)	
			Описание	Описание	Описание	
4. DISTORTION (*2)	АУДИО (*4)	Выводит эффект сдвига по фазе с реверберацией.	Прикоснитесь ближе к правой стороне, чтобы увеличить длительность цикла эффекта сдвига по фазе. Прикоснитесь в направлении левой стороны, чтобы получить более короткий цикл.	–	–	Устанавливает баланс между исходным звуком и звуком с эффектом.
	ВИДЕО	Выводит изображение с эффектом периодического искривления.				
	PATTERN1	Выводит изображение с эффектом периодического искривления.	Эффект warp применяется по центру в точке прикосновения. Чем дольше вы касаетесь экрана, тем сильнее будет эффект.	Устанавливает область приложения эффекта.	от 1 до 10	Устанавливает баланс между исходным видеоизображением и видеоизображением с эффектом.
	PATTERN2	Выводит изображение с радиальным искривлением экрана от точки прикосновения.				
	PATTERN3	Выводит изображение с фрагментарным искривлением.				
PATTERN4	Выводит изображение с искривлением экрана в виде разбавленной водой краски.					
5. BLOCK	АУДИО	Модулирует входной звук. Низкочастотные звуки приобретают металлическую окраску.	Прикоснитесь к экрану в направлении правой стороны, чтобы усилить эффект. Прикоснитесь в направлении левой стороны, чтобы уменьшить эффект.	–	–	Устанавливает баланс между исходным звуком и звуком с эффектом.
	ВИДЕО	Выводит изображения блоками.				
	PATTERN1	Выводит изображение, в котором блок, к которому прикасается пользователь, растягивается и уменьшается в горизонтальном и вертикальном направлениях.	Выводит изображение, в котором блок, к которому прикасается пользователь, растягивается и уменьшается в горизонтальном и вертикальном направлениях.	Устанавливает количество делений на блоки.	от 1 до 10	Устанавливает баланс между исходным видеоизображением и видеоизображением с эффектом.
	PATTERN2	Выводит изображение, в котором блок, к которому прикасается пользователь, растягивается и уменьшается в горизонтальном направлении.	Выводит изображение, в котором блок, к которому прикасается пользователь, растягивается и уменьшается в горизонтальном направлении.			
	PATTERN3	Выводит изображение, в котором блок, к которому прикасается пользователь, растягивается и уменьшается в вертикальном направлении.	Выводит изображение, в котором блок, к которому прикасается пользователь, растягивается и уменьшается в вертикальном направлении.			
PATTERN4	Выводит изображение, в котором блок, к которому прикасается пользователь, меняет цвет.	Выводит изображение, в котором блок, к которому прикасается пользователь, меняет цвет.				
6. RADIATION	АУДИО	Выводит входящий звук, как если бы он дробился.	Прикоснитесь к экрану в направлении правой стороны, чтобы усилить эффект. Прикоснитесь в направлении левой стороны, чтобы уменьшить эффект.	–	–	Поворачивайте регулятор по часовой стрелке, чтобы усилить эффект. Когда регулятор повернут полностью против часовой стрелки, выводится только исходный звук.
	ВИДЕО	Выводит изображение с радиальным концентрическим эффектом.				
	PATTERN1	Выводит изображение, как бы подсвечиваемое светом сзади.	Место прикосновения становится центром координат приложения эффекта.	Устанавливает цвет.	от 1 до 10	Устанавливает баланс между исходным видеоизображением и видеоизображением с эффектом.
	PATTERN2	Выводит изображение, расширяющееся радиально.		Устанавливает пустоту в центре.		
	PATTERN3	Выводит изображение в виде концентрически расширяющихся кругов.		Устанавливает пустоту в центре.		
PATTERN4	Выводит изображение, сочетая эффекты PATTERN 2 и PATTERN 3.	Устанавливает пустоту в центре.				

ПОЛЬЗОВАНИЕ ФУНКЦИЕЙ НАЛОЖЕНИЯ ЭФФЕКТОВ

7. KALEIDO	АУДИО	Выводит входящий звук, как если бы он создавался роботом.	Прикоснитесь ближе к правой стороне, чтобы усилить повысить тональность. Прикоснитесь в направлении левой стороны, чтобы понизить тональность.	–	–	Поворачивайте регулятор по часовой стрелке, чтобы усилить эффект. Когда регулятор повернут полностью против часовой стрелки, выводится только исходный звук.
	ВИДЕО	Выводит эффект, напоминающий калейдоскоп.				
	PATTERN1	Выводит изображение с циркулярным разделением экрана от центра экрана.	При прикосновении и перемещении исходного изображения, экран разделяется кругами и выводится.	Устанавливает центральный угол изображения.	от 1 до 10	Устанавливает баланс между исходным видеоизображением и видеоизображением с эффектом.
	PATTERN2	Выводит изображение, разделяя экран горизонтально (секции расположены одна над другой вертикально).	При прикосновении и перемещении исходного изображения, экран разделяется горизонтально (вертикальное расположение секций).	Устанавливает высоту изображения.		
	PATTERN3	Выводит изображение, разделяя экран вертикально (горизонтальное расположение).	При прикосновении и перемещении исходного изображения, экран разделяется вертикально (горизонтальное расположение секций).	Устанавливает ширину изображения.		
PATTERN4	Выводит изображение, разделенное горизонтально и вертикально.	При прикосновении и перемещении исходного изображения, экран разделяется горизонтально и вертикально.	Устанавливает ширину и высоту изображения.			
8. LENS	АУДИО	Создает эффект, понижающий тональность входного сигнала.	Прикоснитесь к экрану в направлении правой стороны, чтобы усилить эффект. Прикоснитесь в направлении левой стороны, чтобы уменьшить эффект.	–	–	Устанавливает баланс между исходным звуком и звуком с эффектом.
	ВИДЕО	Выводит изображение с эффектом, напоминающим действие линзы.				
	PATTERN1	Выводит изображение с эффектом, напоминающим действие линзы.	Линза перемещается в место прикосновения.	Устанавливает размер линзы.	от 1 до 10	Устанавливает баланс между исходным видеоизображением и видеоизображением с эффектом.
	PATTERN2	Выводит изображение с эффектом, напоминающим действие линзы.	Линза перемещается в место прикосновения.			
	PATTERN3	Выводит изображение с эффектом, напоминающим действие линзы.	Линза перемещается в место прикосновения и изображение в рамках линзы также перемещается в соответствии со степенью перемещения линзы .			
PATTERN4	Инвертирует составляющие сигнала яркости и выводит изображение с эффектом, напоминающим действие линзы.	Линза перемещается в место прикосновения.				
9. CUBE	АУДИО	Создает эффект сдвига по фазе. Перемещение положения прикосновения к сенсорной панели влево или вправо изменяет уровень громкости эффекта.	Прикоснитесь к экрану в направлении правой стороны, чтобы усилить эффект. Прикоснитесь в направлении левой стороны, чтобы уменьшить эффект.	–	–	Поворачивайте регулятор по часовой стрелке, чтобы усилить эффект. Когда регулятор повернут полностью против часовой стрелки, выводится только исходный звук.
	ВИДЕО	Выводит изображение, сформированное в виде куба.				
	PATTERN1	Выводит изображение, сформированное в виде вращающегося куба.	Перемещение в положение прикосновения.	Устанавливает размер объекта.	от 1 до 10	Устанавливает баланс между исходным видеоизображением и видеоизображением с эффектом.
	PATTERN2	Выводит изображение в форме открытой снизу вращающейся пирамидальной призмы.				
	PATTERN3	Выводит изображение открытой снизу вращающейся пятиугольной призмы.				
PATTERN4	Выводит изображение в форме открытой снизу вращающейся шестиугольной призмы.					

ПОЛЬЗОВАНИЕ ФУНКЦИЕЙ НАЛОЖЕНИЯ ЭФФЕКТОВ

	Описание эффекта	Описание эффекта при прикосновении	Параметр 1 (TIME/PARAMETER)		Параметр 2 (LEVEL/DEPTH)	
			Описание	Описание	Описание	
10. TWIST	АУДИО	Налагается эффект «изгиба» (Flanger). Передвиньте палец на сенсорной панели вправо или влево, чтобы изменить уровень громкости эффекта.	Прикоснитесь ближе к правой стороне, чтобы увеличить длительность цикла эффекта изгиба. Прикоснитесь в направлении левой стороны, чтобы получить более короткий цикл эффекта.	–	–	Поворачивайте регулятор по часовой стрелке, чтобы усилить эффект. Когда регулятор повернут полностью против часовой стрелки, выводится только исходный звук.
	ВИДЕО	Выводит изображение с вращательным эффектом скручивания.				
	PATTERN1	Выводит изображение со скручивающимся и вращающимся экраном.	Изображение вращается, когда пользователь касается изображения и делает кольцевое движение пальцем вокруг центра экрана.	Устанавливает скорость скручивания.	от 1 до 10	Устанавливает баланс между исходным видеоизображением и видеоизображением с эффектом. При увеличении больше, чем в центре, скорость вращения увеличивается.
	PATTERN2	Выводит изображение, на котором экран разделен и скручивается отдельно.	Изображение вращается, когда пользователь касается изображения и делает кольцевое движение пальцем вокруг центра экрана.	Установите количество разделений.		Устанавливает баланс между исходным видеоизображением и видеоизображением с эффектом. При увеличении больше, чем в центре, скорость вращения увеличивается.
	PATTERN3	Выводит изображение, в котором экран разделен, как в эффекте PATTERN 2; каждая часть растягивается и уменьшается в соответствии с уровнем аудиосигнала (как графический эквалайзер).	Блок в месте прикосновения будет растягиваться. Во время прикосновения растягивание и сокращение в соответствии с уровнем аудиосигнала остановится.	Установите количество разделений.		Устанавливает баланс между исходным видеоизображением и видеоизображением с эффектом. При увеличении больше, чем в центре, скорость сокращения уменьшается и при приближении максимального значения сокращение изменяется на обратную операцию растягивания.
PATTERN4	Выводит изображение, на котором экран скручивается отдельно и остается остаточное изображение.	Изображение вращается, когда пользователь касается изображения и делает кольцевое движение пальцем вокруг центра экрана.	Устанавливает скорость скручивания.		Устанавливает баланс между исходным видеоизображением и видеоизображением с эффектом. При увеличении больше, чем в центре, скорость вращения увеличивается.	
11. SPOT (*3)	АУДИО	Выводит звук с измененной частотой среза фильтра.	Прикоснитесь к экрану в направлении правой стороны, чтобы усилить эффект. Прикоснитесь в направлении левой стороны, чтобы уменьшить эффект.	–	–	Поворачивайте регулятор по часовой стрелке, чтобы усилить эффект.
	ВИДЕО	Выводит изображение с эффектом прожектора.				
	PATTERN1	Выводит изображение с эффектом прожектора произвольного размера в произвольном месте.	Выводит изображение с эффектом прожектора фиксированного размера в месте прикосновения.	Устанавливает интервал, с которым обновляется прожектор.	от 1 до 10	Устанавливает баланс между исходным видеоизображением и видеоизображением с эффектом.
	PATTERN2	Выводит изображение с эффектом прожектора произвольного размера в произвольном месте.	Выводит изображение с эффектом прожектора произвольного размера в месте прикосновения.			
	PATTERN3	Выводит изображение с эффектом прожектора произвольного размера и цвета в произвольном месте.	Выводит изображение с эффектом прожектора фиксированного размера и произвольного цвета в месте прикосновения.			
PATTERN4	Выводит изображение с эффектом прожектора произвольного размера и цвета в произвольном месте.	Выводит изображение с эффектом прожектора произвольного размера и цвета в месте прикосновения.				

ПОЛЬЗОВАНИЕ ФУНКЦИЕЙ НАЛОЖЕНИЯ ЭФФЕКТОВ

12. DROP (*3)	АУДИО	Налагается эффект «изгиба» (Flanger). Передвиньте палец на сенсорной панели вправо или влево, чтобы изменить уровень громкости эффекта.	Прикоснитесь больше в направлении правой стороны, чтобы усилить эффект. Прикоснитесь больше в направлении левой стороны, чтобы ослабить эффект.	–	–	Поворачивайте регулятор по часовой стрелке, чтобы усилить эффект. Когда регулятор повернут полностью против часовой стрелки, выводится только исходный звук.
	ВИДЕО	Выводит изображение круга с цветом в движении.				
	PATTERN1	Выводит изображение круга точечным дизайном.	Круг перемещается в направлении точки прикосновения.	Устанавливает размер круга.	от 1 до 10	Устанавливает баланс между исходным видеоизображением и видеоизображением с эффектом.
	PATTERN2	Выводит изображение круга дизайном каймы.				
	PATTERN3	Выводит изображение круга вертикально вытянутым изображением.				
PATTERN4	Выводит изображение круга с исходным изображением.					

(*1) Когда кнопка **[HOLD]** установлена в положение ON (ВКЛ), вы можете записать отрезок при прикосновении пальца к сенсорной панели максимально в течение 8 секунд.

(*2) Эффект не будет виден, пока пользователь не прикоснется к монитору действия видеоэффекта.

(*3) Когда эффект включен (ON), накладываются произвольные эффекты.

(*4) Когда эффект выключен (OFF), звуки эффектов не слышны даже на мониторе.

ПОЛЬЗОВАНИЕ ФУНКЦИЕЙ НАЛОЖЕНИЯ ЭФФЕКТОВ

Текст-эффекты (TEXT)

		Описание эффекта	Параметры кнопки темпа	Параметр 1 (TIME/PARAMETER)		Параметр 2 (LEVEL/DEPTH)
				Описание	Описание	
1. BLOCK	АУДИО	Драматически изменяет тональность звука смещением частоты фильтра ритмично в соответствии с темпом.	Для времени одного удара BPM устанавливается время от 1/2 до 32/1 для интервала смещения частоты среза.	Устанавливает интервал смещения частоты среза.	от 10 мс до 32 000 мс	Поворачивайте регулятор по часовой стрелке, чтобы усилить эффект.
	ВИДЕО	Текстовая строка расщепляется на точечные элементы, а затем восстанавливается в точечных элементах.	Для времени одного удара BPM устанавливается время от 1/2 до 32/1, в течение которого текст исчезает в точечных элементах и затем снова восстанавливается.	Устанавливает время эффекта.		Устанавливает баланс между исходным видеоизображением и текстом.
2. ROTATION	АУДИО	Быстрое и простое создание цикла эффекта сдвига по фазе в соответствии с темпом.	Для времени одного удара BPM устанавливается время от 1/2 до 32/1 для интервала смещения эффекта Phaser.	Устанавливает интервал смещения эффекта Phaser.	от 10 мс до 32 000 мс	Поворачивайте регулятор по часовой стрелке, чтобы усилить эффект. Когда регулятор повернут полностью против часовой стрелки, выводится только исходный звук.
	ВИДЕО	Текстовая строка выстраивается в линию и, вращаясь, образует круг.	Для времени одного удара BPM устанавливается время одного поворота текста от 1/2 до 32/1.	Устанавливает время эффекта.		Устанавливает баланс между исходным видеоизображением и текстом.
3. SLIDE	АУДИО	Быстрое и простое создание цикла эффекта «изгиба» в соответствии с темпом.	Для времени одного удара BPM устанавливается время от 1/2 до 32/1 для интервала смещения эффекта изгиба.	Устанавливает интервал смещения эффекта изгиба.	от 10 мс до 32 000 мс	Поворачивайте регулятор по часовой стрелке, чтобы усилить эффект. Когда регулятор повернут полностью против часовой стрелки, выводится только исходный звук.
	ВИДЕО	Текстовая строка светится и растягивается горизонтально в связке, а затем возвращается к своему исходному виду.	Для времени одного удара BPM устанавливается время от 1/2 до 32/1, в течение которого текст начинает изменяться, а затем снова возвращается в исходное состояние.	Устанавливает время эффекта.		Устанавливает баланс между исходным видеоизображением и текстом.
4. RANDOM	АУДИО	Прерывает звук ритмично в соответствии с темпом.	Для времени одного удара BPM устанавливается время прерывания от 1/8 до 8/1.	Устанавливает время эффекта.	от 10 мс до 16 000 мс	Устанавливает баланс между исходным звуком и звуком с эффектом.
	ВИДЕО	Появляются произвольные текстовые строки.	Для времени одного удара BPM устанавливается время появления произвольных текстовых строк от 1/8 до 8/1.	Устанавливает время эффекта.		Устанавливает баланс между исходным видеоизображением и текстом.
5. ZOOM	АУДИО	Выводит звук, в котором исходный звук начинается с высокого тона и возвращается к нормальному звучанию.	Для времени одного удара BPM устанавливается время эффекта от 1/8 до 8/1.	Устанавливает время эффекта.	от 10 мс до 16 000 мс	Устанавливает баланс между исходным звуком и звуком с эффектом.
	ВИДЕО	Начиная с увеличения каждой отдельной буквы, текстовая строка формируется по мере уменьшения букв до их заданных позиций.	Для времени одного удара BPM устанавливается время от 1/8 до 8/1 для уменьшения букв до их заданных позиций.	Устанавливает время эффекта.		Устанавливает баланс между исходным видеоизображением и текстом.
6. CRUSH	АУДИО	Выводит входящий звук, как если бы он дробился.	Для времени одного удара BPM устанавливается время от 1/2 до 32/1 для интервала смещения эффекта дробления.	Устанавливает интервал смещения эффекта дробления.	от 10 мс до 32 000 мс	Поворачивайте регулятор по часовой стрелке, чтобы усилить эффект. Когда регулятор повернут полностью против часовой стрелки, выводится только исходный звук.
	ВИДЕО	С первой буквы текстовой строки буквы становятся вытянутыми слева направо, появляясь на экране; с первой буквы текстовой строки буквы вытягиваются справа налево, исчезая с экрана.	Для времени одного удара BPM устанавливается время от 1/2 до 32/1, в течение которого текст появляется и растягивается, а затем исчезает, растягиваясь.	Устанавливает время эффекта.		Устанавливает баланс между исходным видеоизображением и текстом.

(*1) Время эффекта для видеоэффектов не изменяется ниже 33 мс на кадр для систем NTSC и NTSC-US и 40 мс на кадр для системы PAL.

Знак

№	Название	Описание знака
1	SHADOW	Добавляет тень к отображаемому тексту.
2	TRANSPARENT	Делает текст прозрачным.
3	OUTSIDE	Добавляет кромку к тексту.
4	HUE	Изменяет цвет текста (кроме черного и белого).

ПОЛЬЗОВАНИЕ ОБОЗРЕВАТЕЛЕМ JPEG (JPEG VIEWER)

Устройство позволяет загружать и воспроизводить файлы JPEG с запоминающих устройств USB и карт памяти SD. Можно загрузить до 8 файлов JPEG.

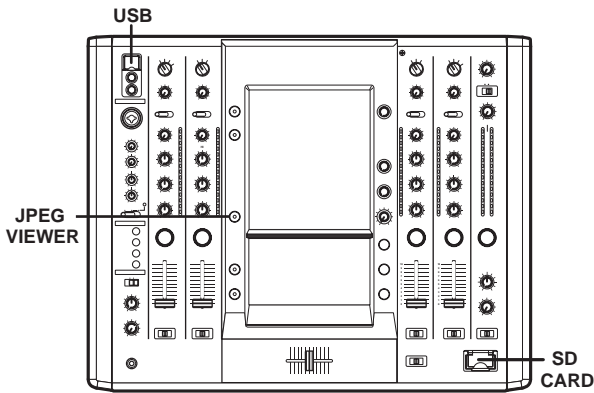

ПЕРЕД ИСПОЛЬЗОВАНИЕМ ОБОЗРЕВАТЕЛЯ JPEG

Вставьте запоминающее устройство USB или карту памяти SD в микшер.

Использование запоминающего устройства USB

Вставьте запоминающее устройство USB, содержащее файлы JPEG, в гнездо USB. Могут использоваться только запоминающие устройства USB, отформатированные в системе FAT32.

Использование карты памяти SD

Вставьте карту памяти SD, содержащую файлы JPEG, в гнездо SD CARD.

- Используемая карта памяти должна быть отформатирована в соответствии с требованиями "SD Memory Card Specifications Part2 FILE SYSTEM SPECIFICATION Version1.0" (карты памяти SD отформатированы в вышеупомянутом стандарте при отправке с завода-производителя). Неотформатированные карты памяти использоваться не могут.
- Карты памяти, отформатированные на компьютерах или цифровых камерах, могут правильно не работать.
- Мультимедийные карты (MMC) использоваться не могут.
- Не отсоединяйте карты памяти и не выключайте питание, пока мигает индикатор CARD (такие действия могут привести к повреждению сохраненных данных).
- Карты памяти являются чувствительными электронными устройствами. Не сгибайте их, не подвергайте их сильным ударам или другим механическим воздействиям. Кроме того, не используйте и не храните карты памяти в условиях, при которых вероятно образование статического электричества или электрических помех.
- Сильные механические воздействия или статическое электричество может повредить карты памяти. Обращайтесь с ними осторожно. Настоятельно рекомендуется периодически делать резервные копии важных данных.
- Корпорация Pioneer не несет ответственности за любую утерю данных, а также за прямой/непрямой ущерб.

НАСТРОЙКА ОБОЗРЕВАТЕЛЯ JPEG

- Нажмите кнопку JPEG VIEWER. Отобразится экран режима работы с JPEG.

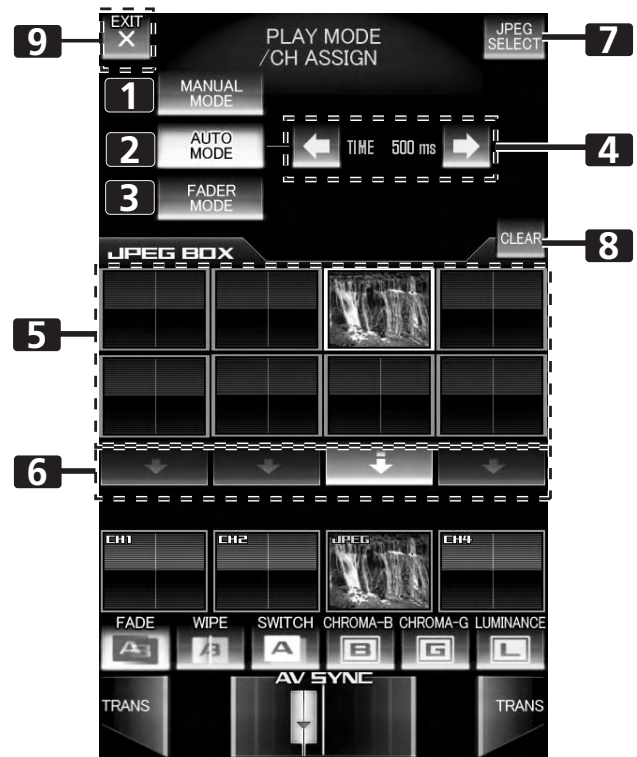

1	Кнопка [MANUAL MODE]	Устанавливает режим воспроизведения JPEG на MANUAL (РУЧНОЙ).
2	Кнопка [AUTO MODE]	Устанавливает режим воспроизведения JPEG на AUTO (АВТОМАТИЧЕСКИЙ).
3	Кнопка [FADER MODE]	Устанавливает режим воспроизведения JPEG на FADER (ФЕЙДЕР).
4	Дисплей/ Кнопка изменения [TIME]	В режиме AUTO устанавливает время для смены изображений JPEG.
5	[JPEG BOX]	Выбирает изображения JPEG для назначения каналам.
6	Кнопка [ASSIGN CH SELECT]	Устанавливает канал, которому будут назначены изображения JPEG. Альтернативно, используется для отмены назначенного JPEG.
7	Кнопка [JPEG SELECT]	Включает режим выбора JPEG. Когда эффект включен (ON), кнопка не видна.
8	Кнопка [CLEAR]	Переключает режим очистки JPEG BOX ON/OFF (ВКЛ/ВЫКЛ).
9	Кнопка [EXIT]	Выход из режима настройки обозревателя JPEG.

ПОЛЬЗОВАНИЕ ОБОЗРЕВАТЕЛЕМ JPEG (JPEG VIEWER)

Загрузка файлов JPEG в SVM-1000

Используйте эту функцию для загрузки файлов JPEG в JPEG BOX. Когда эффект включен (ON), эта функция использоваться не может.

- 1 Прикоснитесь к кнопке [JPEG SELECT] на экране режима воспроизведения JPEG.
Отобразится экран режима выбора JPEG.

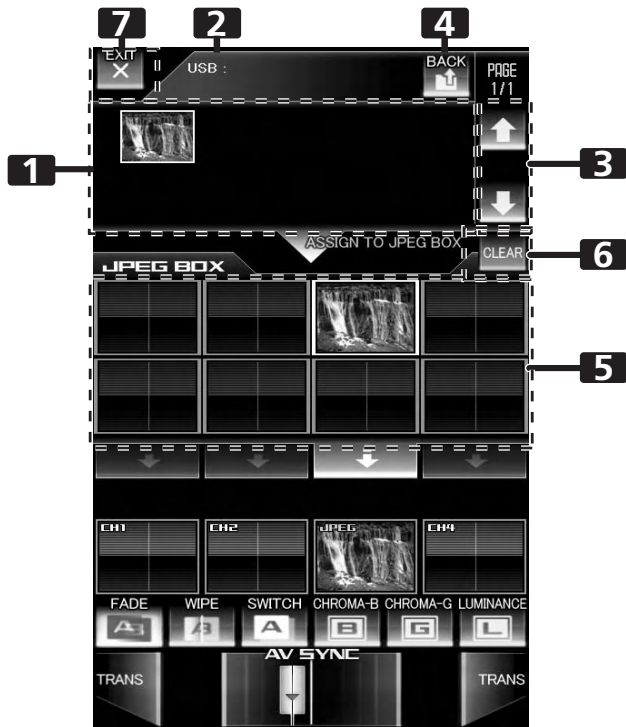

1	Дисплей носителя/папки/файла	Отображает носитель, файлы и папки.
2	Дисплей адреса	Отображает адрес отображаемых в текущий момент носителя/папок/файлов.
3	Дисплей страницы/Кнопка переключения страницы	Дисплей носителя/папки/файла.
4	Кнопка [BACK]	Используется для настройки уровня выходного сигнала на разъеме для подключения наушников.
5	[JPEG BOX]	Выбирает изображения JPEG для назначения каналам.
6	Кнопка [CLEAR]	Переключает режим очистки окна JPEG (JPEG BOX) ON/OFF (ВКЛ/ВЫКЛ).
7	Кнопка [EXIT]	Выполняет выход из режима обозревателя JPEG и возвращает в режим воспроизведения JPEG.

- 2 Выберите файл JPEG, который вы хотите загрузить, из окна дисплея носителя/папки/файла.
Дисплей носителя/папки/файла начинается с используемого носителя (запоминающего устройства USB/карты памяти SD). Отображаются только файлы JPEG.
Папки и файлы JPEG отображаются в буквенно-цифровом порядке. Может быть отображено до 64 папок со 192 файлами.
- 3 Прикоснитесь к [JPEG BOX], чтобы загрузить файл.
- 4 Прикоснитесь к кнопке [EXIT], чтобы выйти из режима обозревателя JPEG.

Использование файла JPEG, назначив его каналу.

Режим воспроизведения JPEG включает в себя ручной режим MANUAL MODE, автоматический режим AUTO MODE и режим фейдера FADER MODE, которые позволяют создавать представления в самом широком диапазоне стилей.

Операции в ручном режиме MANUAL MODE.

Назначьте файл JPEG в окне JPEG BOX каналу по своему выбору.

- 1 Прикоснитесь к кнопке [MANUAL MODE], чтобы выбрать ручной режим (MANUAL).
- 2 Прикоснитесь к [JPEG BOX] и выберите файл JPEG, который вы желаете назначить.
Рамка выбранного окна [JPEG BOX] станет белой.
Прикоснитесь к [JPEG BOX] во время назначения каналов, чтобы отобразить выбранное изображение JPEG.
- 3 Прикоснитесь к кнопке [ASSIGN CH SELECT] канала, которому вы желаете назначить файл.
Дисплей монитора канала отобразит изображение JPEG, и вы сможете микшировать его с другими каналами и/или работать с ним, налагая эффекты.
Прикоснитесь к кнопке [ASSIGN CH SELECT] другого канала во время назначения каналов, чтобы переключить назначаемый канал.
Чтобы отменить назначение канала, прикоснитесь к кнопке [ASSIGN CH SELECT] выбранного канала во время назначения каналов.

Операции в автоматическом режиме AUTO MODE.

Назначьте несколько файлов JPEG из окна JPEG BOX для выбранного канала. Назначенные изображения сменяются в слайд-шоу с заданным интервалом.

- 1 Прикоснитесь к кнопке [AUTO MODE], чтобы выбрать автоматический режим (AUTO).
- 2 Прикоснитесь к [JPEG BOX] и выберите файл JPEG, который вы желаете назначить.
Рамка выбранного окна [JPEG BOX] станет белой.
Чтобы отменить выбор, прикоснитесь к выбранному окну [JPEG BOX] еще раз.
- 3 Прикоснитесь к кнопке изменения времени [TIME], чтобы задать время переключения изображений.
- 4 Прикоснитесь к кнопке [ASSIGN CH SELECT] канала, которому вы желаете назначить файлы.
Дисплей монитора канала отобразит изображение JPEG, и вы сможете микшировать его с другими каналами и/или работать с ним, налагая эффекты.
Прикоснитесь к кнопке [ASSIGN CH SELECT] другого канала во время назначения каналов, чтобы переключить назначаемый канал.
Чтобы отменить назначение канала, прикоснитесь к кнопке [ASSIGN CH SELECT] выбранного канала во время назначения каналов.

Операции в режиме фейдера FADER MODE.

Назначьте несколько файлов JPEG, выбранных из окна JPEG BOX, для выбранного канала. Назначенные файлы будут сменяться соответственно времени подъема канального фейдера.

- 1 Прикоснитесь к кнопке [FADER MODE], чтобы выбрать режим фейдера (FADER).**
- 2 Прикоснитесь к [JPEG BOX] и выберите файл JPEG, который вы желаете назначить.**
Рамка выбранного окна [JPEG BOX] станет белой.
Чтобы отменить выбор, прикоснитесь к выбранному окну [JPEG BOX] еще раз.
- 3 Прикоснитесь к кнопке [ASSIGN CH SELECT] канала, которому вы желаете назначить файлы.**
Дисплей монитора канала отобразит изображение JPEG, и вы сможете микшировать его с другими каналами и/или работать с ним, налагая эффекты.
Прикоснитесь к кнопке [ASSIGN CH SELECT] другого канала во время назначения каналов, чтобы переключить назначаемый канал.
Чтобы отменить назначение канала, прикоснитесь к кнопке [ASSIGN CH SELECT] выбранного канала во время назначения каналов.
- 4 Управляйте фейдером.**
Файлы JPEG, назначенные данному каналу, будут сменяться в момент перемещения движка канального фейдера вверх.

Удаление файлов JPEG, загруженных в JPEG BOX

- 1 Прикоснитесь к кнопке [CLEAR], чтобы выбрать режим очистки окна JPEG BOX.**
В режиме очистки JPEG BOX кнопка [CLEAR] мигает.
- 2 Прикоснитесь к окну [JPEG BOX] и выберите файл JPEG, который вы желаете удалить.**
Удаление окна JPEG BOX не удаляет загруженные файлы JPEG на носителе.
- 3 Прикоснитесь к кнопке [CLEAR], чтобы выйти из режима очистки окна JPEG BOX.**
 - Размер используемых файлов JPEG не должен превышать 12 Мб.
 - Если исходный файл JPEG не соответствует формату 640 x 480 точек, размер файла будет автоматически изменен до 640 x 480 точек при загрузке в SVM-1000.

ФУНКЦИЯ ВИДЕОЭКВАЛАЙЗЕРА

Поворот регулятора канального эквалайзера обычно позволяет применять эффекты эквалайзера только для звука. Однако функция видеоэквалайзера VIDEO EQ позволяет применять эффекты также и на видеоизображении.

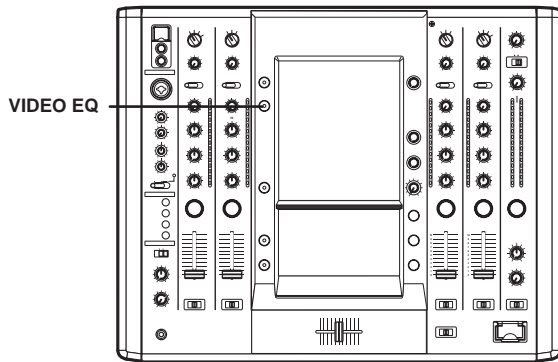

НАСТРОЙКА ФУНКЦИИ VIDEO EQ

- 1 Нажмите и удерживайте кнопку VIDEO EQ в нажатом положении.**
Это запустит режим настройки эквалайзера.
- 2 Прикоснитесь к нужной кнопке управления.**
Прикоснитесь к нужной кнопке управления на экране, чтобы управлять настройкой функции VIDEO EQ.
 - Каждый раз при первом включении питания настройки по умолчанию принимают следующие значения:
HI: CONTRAST
MID: HUE
LOW: SATURATION

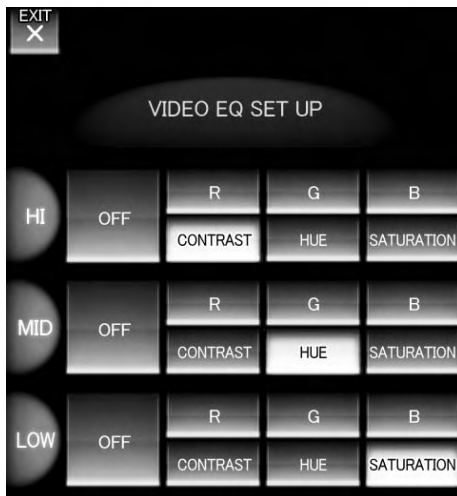

VIDEO EQ SET UP	Используется для изменения видеоэффектов одновременно при использовании эквалайзера.
OFF:	Отключает видеоэквалайзер VIDEO EQ.
R:	Используется при назначении параметров, изменяющих красные элементы VIDEO EQ. Используется при назначении параметров.
G:	Используется при назначении параметров, изменяющих зеленые элементы VIDEO EQ. Используется при назначении параметров.
B:	Используется при назначении параметров, изменяющих синие элементы VIDEO EQ.
HUE:	Используется при назначении параметров, изменяющих оттенки VIDEO EQ.
CONTRAST:	Используется при назначении параметров, изменяющих контраст VIDEO EQ.
SATURATION:	Используется при назначении параметров, изменяющих насыщенность VIDEO EQ.

- 3 Прикоснитесь к [EXIT].**
Это завершает режим настройки эквалайзера.

ВКЛЮЧЕНИЕ И ВЫКЛЮЧЕНИЕ ЭКВАЛАЙЗЕРА

- 1 Нажмите кнопку VIDEO EQ.**
Каждый раз с нажатием кнопки происходит циклическое переключение настроек VIDEO EQ между включением/выключением.

ФУНКЦИЯ ЗАПУСКА ПО ФЕЙДЕРУ

Подключив опциональный управляющий кабель к DJ/VJ DVD-плееру или DJ CD-плееру производства Pioneer, вы можете начинать воспроизведение диска DVD/CD на плеере с помощью канального фейдера или кроссфейдера.

При перемещении движка канального фейдера или кроссфейдера DVD/CD-плеер выходит из режима паузы и автоматически (и моментально) начинает воспроизведение выбранного трека. Кроме того, когда движок фейдера возвращается в исходное положение, DVD/CD-плеер также возвращается в исходную точку (возврат к метке), позволяя воспроизводить “сэмпл”.

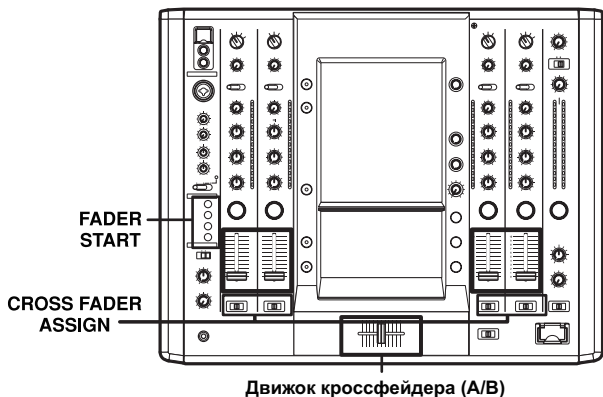

ПУСК ВОСПРОИЗВЕДЕНИЯ И ВОЗВРАТ К МЕТКЕ С ПОМОЩЬЮ КРОССФЕЙДЕРА

Если DVD/CD-плеер, назначенный каналу А, находится в режиме ожидания на метке, то перемещение движка кроссфейдера с правой стороны (В) к левой стороне (А) автоматически начинает воспроизведение DVD/CD-плеера, подключенного к каналу А. Когда движок кроссфейдера достигает левой стороны (А), то DVD/CD-плеер, назначенный каналу В, возвращается на исходную точку (к метке). Кроме того, когда DVD/CD-плеер, назначенный каналу В, находится в режиме ожидания на метке, то перемещение движка кроссфейдера с левой стороны (В) к правой стороне (А) позволяет автоматически начать воспроизведение DVD/CD-плеера подключенного к каналу В. Когда движок кроссфейдера достигает правой стороны (В), то DVD/CD-плеер, назначенный каналу А, возвращается на исходную точку (к метке).

Использование канального фейдера для запуска воспроизведения

- 1 **Нажмите кнопку FADER START канала (с 1 по 4), соединенного с DVD/CD-плеером, которым вы хотите управлять.**
 - Кнопка выбранного канала будет гореть.
- 2 **Установите движок канального фейдера на [0].**
- 3 **Установите DVD/CD-плеер на желаемую метку и включите режим ожидания на метке.**
 - Если метка была уже задана, то нет необходимости устанавливать DVD/CD-плеер в режим ожидания на метке.
- 4 **В тот момент, когда вы хотите начать воспроизведение, переместите движок фейдера.**
 - DVD/CD-плеер начнет воспроизведение.
 - Если после того, как воспроизведение уже началось, канальный фейдер вернуть в исходное положение [0], то DVD/CD-плеер возвратится к метке и вновь перейдет в режим ожидания (возврат к метке).
 - Управление воспроизведением от канального фейдера возможно только в том случае, если переключатель **CROSS FADER ASSIGN** установлен в положение [THRU].

Использование кроссфейдера для запуска воспроизведения

- 1 **Нажмите кнопку FADER START канала (с 1 по 4), соединенного с DVD/CD-плеером, которым вы хотите управлять.**
 - Кнопка выбранного канала будет гореть.
- 2 **Выберите переключателем CROSS FADER ASSIGN канал [A] или [B].**
 - Выберите канал [A], чтобы назначить кроссфейдеру канал А (левая сторона).
 - Выберите канал [B], чтобы назначить кроссфейдеру канал В (правая сторона).
- 3 **Сместите движок кроссфейдера до конца в сторону, противоположную DVD/CD-плееру, который вы хотите запустить.**
- 4 **Установите DVD/CD-плеер на желаемую метку и включите режим ожидания на метке.**
 - Если метка была уже задана, то нет необходимости устанавливать DVD/CD-плеер в режим ожидания на метке.
- 5 **В тот момент, когда вы хотите начать воспроизведение, переместите движок кроссфейдера (A/B).**
 - DVD/CD-плеер начнет воспроизведение.
 - Если после того, как воспроизведение уже началось, движок канального фейдера переместить до конца на противоположную сторону, то DVD/CD-плеер, назначенный каналу противоположной стороны, возвратится к точке метки и перейдет в режим ожидания (возврат к метке).

ВЫПОЛНИТЕ НАСТРОЙКУ ПРОГРАММЫ

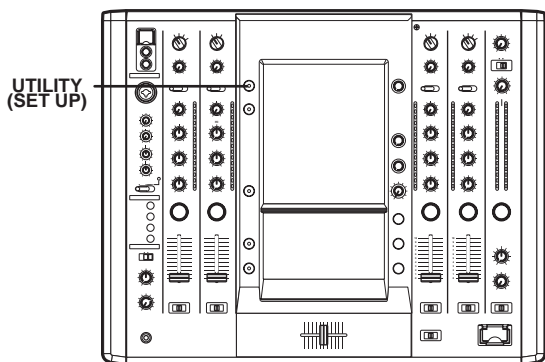

Выполните синхронизацию программного приложения на компьютере с аудиосигналами или управляйте программным приложением на компьютере, пользуясь рабочими данными управления для SVM-1000.

- 1 Подсоедините выход USB MIDI пульта SVM-1000 к USB-порту вашего компьютера с помощью USB-кабеля.
 - Выполните настройки MIDI для программного приложения. За дальнейшей информацией обращайтесь к руководству по пользованию программным приложением.
 - Поддерживаемые операционные системы включают Windows XP и Mac OSX.

НАСТРОЙКА MIDI-ИНТЕРФЕЙСА

Слово MIDI является акронимом выражения “Musical Instrument Digital Interface” [Цифровой интерфейс музыкальных инструментов] и относится к протоколу обмена данными между электронными инструментами и компьютером. Для соединения между собой компонентов, имеющих разъемы MIDI, и обеспечения передачи данных используется MIDI-кабель. SVM-1000 использует функцию MIDI для передачи рабочих данных, связанных с управлением оборудованием и BPM (данные синхронизации).

Настройте MIDI

- 1 Нажмите и удерживайте кнопку **UTILITY (SET UP)** в нажатом положении. Будет запущен режим настройки MIDI.
- 2 Прикоснитесь к **[MIDI]**. На дисплее будет отображен экран настройки MIDI.
- 3 Прикоснитесь к **нужной кнопке управления**. Прикоснитесь к нужной кнопке управления на экране, чтобы управлять настройкой MIDI.
- 4 Прикоснитесь к **[EXIT]**. Это завершает режим настройки MIDI.

СИНХРОНИЗАЦИЯ АУДИОСИГНАЛОВ С ВНЕШНИМ СЕКВЕНСОРОМ И ИСПОЛЬЗОВАНИЕ ИНФОРМАЦИИ С ПУЛЬТА SVM-1000 ДЛЯ УПРАВЛЕНИЯ ВНЕШНИМ СЕКВЕНСОРОМ

- 1 Используя имеющийся в продаже MIDI-кабель, соедините разъем MIDI OUT пульта SVM-1000 с входом секвенсора MIDI IN.
 - Подсоедините выход USB MIDI пульта SVM-1000 к USB-порту вашего компьютера. Поддерживаемые операционные системы включают Windows Vista, Windows XP и Mac OSX.
 - За подробной информацией относительно настроек компьютера обращайтесь к руководству по пользованию вашим компьютером и операционной системой. За инструкциями относительно настроек прикладного программного обеспечения обращайтесь к руководству по пользованию соответствующим программным обеспечением.
 - Установите режим синхронизации MIDI-секвенсора в положение “Slave” [Управление от внешнего устройства].
 - MIDI-секвенсоры, не поддерживающие тактовую синхронизацию MIDI, синхронизовать невозможно.
 - Синхронизация будет невозможна, если нельзя получить стабильное измерение BPM трека.
 - Значения BPM, установленные с помощью режима TAP, также можно использовать для вывода сигналов синхронизации.
- 2 Установите MIDI OUT на ON в настройках MIDI.
 - Диапазон синхронизации MIDI-устройств составляет от 40 BPM до 250 BPM.

Примечание:

Для некоторых треков корректное измерение BPM невозможно.

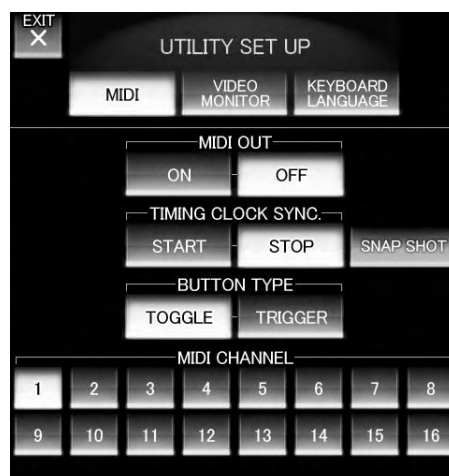

MIDI OUT	Переключает сигнал MIDI ON/OFF (ВКЛ/ВЫКЛ).
TIMING CLOCK SYNC.	Переключает синхронизацию MIDI между пуском и остановкой.
SNAP SHOT	Передаются текущая информация MIDI относительно регуляторов и кнопок.
BUTTON TYPE	Выберите метод передачи сигнала MIDI. Опции включают в себя тип toggle (переключение) и тип trigger (пуск). В режиме переключения любые коды MIDI, установленные на OFF, передаваться не будут, а коды MIDI, установленные на ON, будут передаваться с каждым нажатием кнопки.
MIDI CHANNEL	Изменяет канал MIDI. Выполняет конфигурацию каналов MIDI (1 – 16) и сохраняет их в памяти.

ВЫПОЛНИТЕ НАСТРОЙКУ ПРОГРАММЫ

СПИСОК КОДОВ MIDI

Категория	Название переключателя	Тип переключателя	Сообщение MIDI						Комментарии
			MSB			LSB			
CH1	Video TRIM	VR	Bn	31	dd				от 0 до 127
	Audio TRIM	VR	Bn	01	dd				от 0 до 127
	HI	VR	Bn	02	dd				от 0 до 127
	MID	VR	Bn	03	dd				от 0 до 127
	LOW	VR	Bn	04	dd				от 0 до 127
	CUE	BTN	Bn	46	dd				OFF=0, ON=127
	FADER	VR	Bn	11	dd				от 0 до 127
	CF ASSIGN	SW	Bn	41	dd				0, 64, 127
CH2	Video TRIM	VR	Bn	32	dd				от 0 до 127
	Audio TRIM	VR	Bn	06	dd				от 0 до 127
	HI	VR	Bn	07	dd				от 0 до 127
	MID	VR	Bn	08	dd				от 0 до 127
	LOW	VR	Bn	09	dd				от 0 до 127
	CUE	BTN	Bn	47	dd				OFF=0, ON=127
	FADER	VR	Bn	12	dd				от 0 до 127
	CF ASSIGN	SW	Bn	42	dd				0, 64, 127
CH3	Video TRIM	VR	Bn	33	dd				от 0 до 127
	Audio TRIM	VR	Bn	0C	dd				от 0 до 127
	HI	VR	Bn	0E	dd				от 0 до 127
	MID	VR	Bn	0F	dd				от 0 до 127
	LOW	VR	Bn	15	dd				от 0 до 127
	CUE	BTN	Bn	48	dd				OFF=0, ON=127
	FADER	BTN	Bn	13	dd				от 0 до 127
	CF ASSIGN	SW	Bn	43	dd				0, 64, 127
CH4	Video TRIM	VR	Bn	34	dd				от 0 до 127
	Audio TRIM	VR	Bn	50	dd				от 0 до 127
	HI	VR	Bn	51	dd				от 0 до 127
	MID	VR	Bn	5C	dd				от 0 до 127
	LOW	VR	Bn	52	dd				от 0 до 127
	CUE	BTN	Bn	49	dd				OFF=0, ON=127
	FADER	VR	Bn	14	dd				от 0 до 127
	CF ASSIGN	SW	Bn	44	dd				0, 64, 127
CROSS FADER	CROSS FADER	VR	Bn	0B	dd				от 0 до 127
FADER CURVE	CH CURVE	SW	Bn	5E	dd				0, 64, 127
	CROSS CURVE	SW	Bn	5F	dd				0, 64, 127
MASTER	Video MASTER LEVEL	VR	Bn	38	dd				от 0 до 127
	Audio MASTER LEVEL	VR	Bn	18	dd				от 0 до 127
	BALANCE	VR	Bn	17	dd				от 0 до 127
	CUE	BTN	Bn	4A	dd				OFF=0, ON=127

ВЫПОЛНИТЕ НАСТРОЙКУ ПРОГРАММЫ

Категория	Название переключателя	Тип переключателя	Сообщение MIDI						Комментарии
			MSB			LSB			
BOOTH	MONITOR	VR	Bn	19	dd				от 0 до 127
EFFECT	AUTO/TAP	BTN	Bn	45	dd				OFF=0, ON=127
	TAP	BTN	Bn	4E	dd				OFF=0, ON=127
	EFFECT CUE	BTN	Bn	4B	dd				OFF=0, ON=127
	CH SELECT	SW							Для EFFECT SELECT и CHANNEL SELECT, передается логическая сумма обоих значений (EFFECT SELECT не выполняется).
	CHARACTER SELECT	SW	Cn	pc					
	TIME	SW	Bn	0D	MSB	Bn	2D	LSB	Значение PARAMETER 1; значения FLANGER, PHASER, FILTER изменяются до 1/2; отрицательные значения преобразуются в положительные.
	LEVEL/DEPTH	VR	Bn	5B	dd				от 0 до 127
	EFFECT ON/OFF	BTN	Bn	40	dd				OFF=0, ON=127
MIC	HI	VR	Bn	1E	dd				от 0 до 127
	LOW	VR	Bn	1F	dd				от 0 до 127
(FADER START)	FADER START	BTN	Bn	58	dd				OFF=0, ON=127
		BTN	Bn	59	dd				OFF=0, ON=127
		BTN	Bn	5A	dd				OFF=0, ON=127
		BTN	Bn	5D	dd				OFF=0, ON=127
(HEAD PHONES)	MIXING	VR	Bn	1B	dd				от 0 до 127
	LEVEL	VR	Bn	1A	dd				от 0 до 127
	Timing Clock		FB						
MIDI	START	BTN	FA						
	STOP	BTN	FC						

* MIDI SNAP SHOT выводит все MIDI-команды, за исключением MIDI START/STOP.

ЗОНА ЦЕНТРАЛЬНОЙ ПАНЕЛИ

Категория	Название переключателя	Тип переключателя	Сообщение MIDI						Комментарии
			MSB			LSB			
	UTILITY	BTN	—	—	—	—	—	—	
	VIDEO EQ	BTN	—	—	—	—	—	—	
	JPEG VIEWER	BTN	—	—	—	—	—	—	
	VIDEO SOLO MODE	BTN	—	—	—	—	—	—	
	FADER AV SYNC	BTN	—	—	—	—	—	—	

ВЫПОЛНИТЕ НАСТРОЙКУ ПРОГРАММЫ

КНОПКИ ГРАФИЧЕСКОГО ПОЛЬЗОВАТЕЛЬСКОГО ИНТЕРФЕЙСА

Категория	Название переключателя	Тип переключателя	Сообщение MIDI						Комментарии
			MSB			LSB			
EFFECT CATEGORY	BEAT EFFECT	BTN	—	—	—				Изменение категории неизбежно вызывает изменение программы эффекта.
	TOUCH EFFECT	BTN	—	—	—				
	TEXT EFFECT	BTN	—	—	—				
	Audio	BTN	—	—	—				
	AV	BTN	—	—	—				
	Video	BTN	—	—	—				
BEAT EFFECT	DELAY	BTN	9n	41	dd				OFF=0, ON=127
	ECHO	BTN	9n	42	dd				OFF=0, ON=127
	PAN	BTN	9n	43	dd				OFF=0, ON=127
	TRANS	BTN	9n	44	dd				OFF=0, ON=127
	FILTER	BTN	9n	45	dd				OFF=0, ON=127
	FLANGER	BTN	9n	46	dd				OFF=0, ON=127
	PHASER	BTN	9n	47	dd				OFF=0, ON=127
	REVERB	BTN	9n	48	dd				OFF=0, ON=127
	ROBOT	BTN	9n	49	dd				OFF=0, ON=127
	CHORUS	BTN	9n	4A	dd				OFF=0, ON=127
	ROLL	BTN	9n	4B	dd				OFF=0, ON=127
	REV ROLL	BTN	9n	4C	dd				OFF=0, ON=127
	Beat BUTTON 1	BTN	Bn	0D	MSB	Bn	2D	LSB	Движение регулятора TIME/PARAMETER может дублироваться кнопкой.
	Beat BUTTON 2	BTN							
	Beat BUTTON 3	BTN							
	Beat BUTTON 4	BTN							
	Beat BUTTON 5	BTN							
	Beat BUTTON 6	BTN							
Beat BUTTON 7	BTN								
CHARACTER ON/OFF	BTN	—	—	—					
BPM AUTO/TAP	BTN	—	—	—					
TOUCH EFFECT	RIPPLE	BTN	9n	51	dd				OFF=0, ON=127
	LENS	BTN	9n	52	dd				OFF=0, ON=127
	SPOT	BTN	9n	53	dd				OFF=0, ON=127
	RADIATION	BTN	9n	54	dd				OFF=0, ON=127
	CUBE	BTN	9n	55	dd				OFF=0, ON=127
	BLOCK	BTN	9n	56	dd				OFF=0, ON=127
	KALEIDO	BTN	9n	57	dd				OFF=0, ON=127
	TWIST	BTN	9n	58	dd				OFF=0, ON=127
	ZOOM	BTN	9n	59	dd				OFF=0, ON=127
	DROP	BTN	9n	5A	dd				OFF=0, ON=127
	BLUR	BTN	9n	5B	dd				OFF=0, ON=127
	DISTORTION	BTN	9n	5C	dd				OFF=0, ON=127
	HOLD	BTN	9n	50	dd				OFF=0, ON=127
	TOUCH FX MONITOR X	VR	Bn	1C	dd				от 0 до 127
	TOUCH FX MONITOR Y	VR	Bn	3C	dd				от 0 до 127

ВЫПОЛНИТЕ НАСТРОЙКУ ПРОГРАММЫ

Категория	Название переключателя	Тип переключателя	Сообщение MIDI						Комментарии
			MSB			LSB			
TEXT EFFECT	RANDOM	BTN	9n	60	dd				OFF=0, ON=127
	ZOOM	BTN	9n	61	dd				OFF=0, ON=127
	BLOCK	BTN	9n	62	dd				OFF=0, ON=127
	ROTATION	BTN	9n	63	dd				OFF=0, ON=127
	CRUSH	BTN	9n	64	dd				OFF=0, ON=127
	SLIDE	BTN	9n	65	dd				OFF=0, ON=127
	BANK1	BTN	—	—	—				
	BANK2	BTN	—	—	—				
	BANK3	BTN	—	—	—				
	BANK4	BTN	—	—	—				
	BANK5	BTN	—	—	—				
	TEXT EDIT	BTN	—	—	—				
	Beat BUTTON 1	BTN							Движение регулятора TIME/PARAMETER может дублироваться кнопкой.
	Beat BUTTON 2	BTN							
	Beat BUTTON 3	BTN							
	Beat BUTTON 4	BTN	Bn	0D	MSB	Bn	2D	LSB	
	Beat BUTTON 5	BTN							
Beat BUTTON 6	BTN								
Beat BUTTON 7	BTN								
BPM AUTO/TAP		—	—	—					
CROSS FADER	CH1 MONITOR		—	—	—				
	CH2 MONITOR		—	—	—				
	CH3 MONITOR		—	—	—				
	CH4 MONITOR		—	—	—				
	FADE	BTN	9n	70	dd				OFF=0, ON=127
	WIPE	BTN	9n	71	dd				OFF=0, ON=127
	SWITCH	BTN	9n	72	dd				OFF=0, ON=127
	CHROMA-B	BTN	9n	73	dd				OFF=0, ON=127
	CHROMA-G	BTN	9n	74	dd				OFF=0, ON=127
	LUMINANCE	BTN	9n	75	dd				OFF=0, ON=127
	TRANS-A	BTN	Bn	4C	dd				OFF=0, ON=127
	TRANS-B	BTN	Bn	4D	dd				OFF=0, ON=127
	CROSS FADER	VR	9n	7A	dd				от 0 до 127

ВЫПОЛНИТЕ НАСТРОЙКУ ВИДЕОМОНИТОРА

Задайте метод, используемый для выхода видеомонитора.

Настройка видеомонитора

- 1 **Нажмите и удерживайте кнопку UTILITY (SET UP) в нажатом положении.**
Это запустит режим настройки программы.
- 2 **Прикоснитесь к [VIDEO MONITOR].**
Отобразится экран настройки видеомонитора.
 - При включении питания выбирается значение [MASTER].
- 3 **Прикоснитесь к нужной кнопке управления.**
Прикоснитесь к нужной кнопке управления на экране, чтобы управлять настройкой видеомонитора.
- 4 **Прикоснитесь к [EXIT].**
Это завершит режим настройки программы.



MASTER	Главный выход непосредственно передается на выход монитора.
MIRROR OF MASTER	Главный выход транспонируется горизонтально и передается на выход монитора.
MASTER & CHANNEL	На выход монитора одновременно передается главный выход и каналный выход.
CHANNEL	Все каналные выходы передаются на выход монитора.

НАСТРОЙКА ЯЗЫКА КЛАВИАТУРЫ

Подсоединив к разьему USB клавиатуру, можно вводить текст с клавиатуры в режиме редактирования текста (см. стр. 21). Выполните следующие шаги, чтобы задать тип подсоединенной клавиатуры.

Настройка языка клавиатуры

- 1 **Нажмите и удерживайте кнопку UTILITY (SET UP) в нажатом положении.**
Это запустит режим настройки программы.
- 2 **Прикоснитесь к [KEYBOARD LANGUAGE].**
Отобразится экран настройки языка клавиатуры.
 - При включении питания выбирается значение [UK ENGLISH].
- 3 **Прикоснитесь к нужной кнопке управления.**
Прикоснитесь к нужной кнопке управления на экране, чтобы выполнить настройку языка клавиатуры.
- 4 **Прикоснитесь к [EXIT].**
Это завершит режим настройки программы.



* При использовании клавиатур, отличных от приведенных в списке, отображаемые текстовые знаки могут отличаться от знаков нажатых клавиш.

НАСТРОЙКА ОБОРУДОВАНИЯ

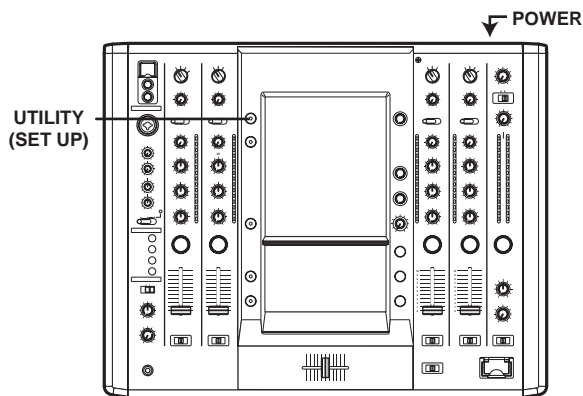

Запустите режим настройки оборудования

- 1 Включите выключатель питания **POWER**, при этом удерживая кнопку **UTILITY (SET UP)** в нажатом положении.
 - Продолжайте удерживать кнопку **UTILITY (SET UP)** в нажатом положении до тех пор, пока не отобразится слово **[Pro DJ]**.
 - Отобразится экран настройки оборудования.

СИСТЕМНЫЕ НАСТРОЙКИ (SYSTEM)

- 1 Прикоснитесь к **[SYSTEM]**.
Отобразится экран настройки системы (SYSTEM).
- 2 Выберите настройки, прикасаясь к **[←]** или **[→]**.

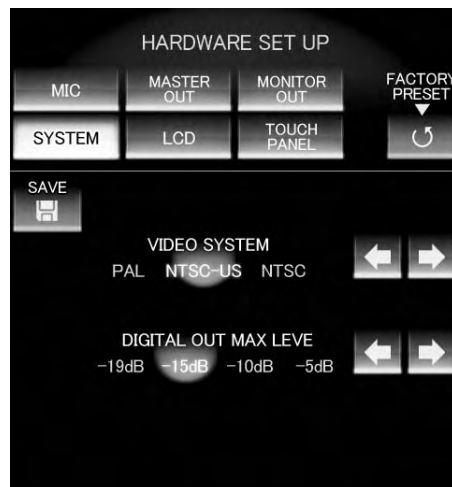

НАСТРОЙКА МИКРОФОНА (MIC)

- 1 Прикоснитесь к **[MIC]**.
Отобразится экран настройки микрофона (MIC).
- 2 Выберите настройки, прикасаясь к **[←]** или **[→]**.



VIDEO SYSTEM	Выбирает формат видеосигналов.
DIGITAL OUT MAX LEVEL	Выбирает максимальный уровень выходного цифрового канала.

- 3 Прикоснитесь к **[SAVE]**, чтобы сохранить настройки.
Настройки не будут применены до тех пор, пока вы не прикаснетесь к **[SAVE]**.

OUTPUT TO BOOTH MONITOR	Задаете, будет выводиться аудиосигнал с микрофона на монитор в кабине диджея или нет.
TALK OVER THRESHOLD LEVEL	Настройте чувствительность функции заглушения talk over.
TALK OVER LEVEL	Настройте уровень функции заглушения talk over.

- 3 Прикоснитесь к **[SAVE]**, чтобы сохранить настройки.
Настройки не будут применены до тех пор, пока вы не прикаснетесь к **[SAVE]**.

НАСТРОЙКИ ГЛАВНОГО ВЫХОДА (MASTER OUT)

- 1 Прикоснитесь к [MASTER OUT].
Отобразится экран настройки главного выхода (MASTER OUT).
- 2 Выберите настройки, прикасаясь к [←] или [→].

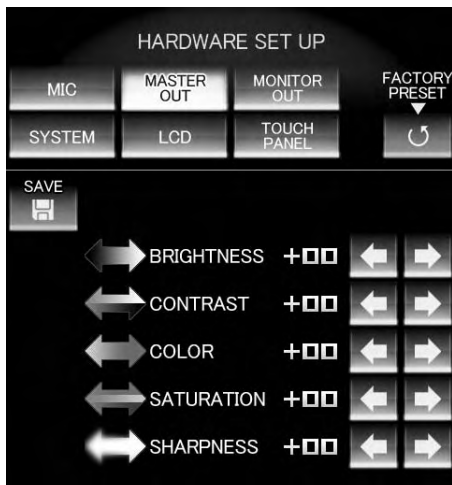

BRIGHTNESS	Настраивает яркость монитора главного выхода.
CONTRAST	Настраивает контраст монитора главного выхода.
COLOR	Настраивает цветовой тон монитора главного выхода.
SATURATION	Настраивает насыщенность монитора главного выхода.
SHARPNESS	Настраивает резкость монитора главного выхода.

- 3 Прикоснитесь к [SAVE], чтобы сохранить настройки.
Настройки не будут применены до тех пор, пока вы не прикаснетесь к [SAVE].

НАСТРОЙКА ЖКД (LCD)

- 1 Прикоснитесь к [LCD].
Отобразится экран настройки ЖКД (LCD).
- 2 Выберите настройки, прикасаясь к [←] или [→].

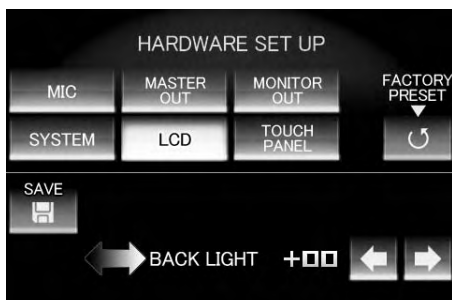

BACK LIGHT	Настраивает подсветку ЖКД (LCD).
-------------------	----------------------------------

- 3 Прикоснитесь к [SAVE], чтобы сохранить настройки.
Настройки не будут применены до тех пор, пока вы не прикаснетесь к [SAVE].

НАСТРОЙКИ ВЫХОДА НА МОНИТОР (MONITOR OUT)

- 1 Прикоснитесь к [MONITOR OUT].
Отобразится экран настройки выхода на монитор (MONITOR OUT).
- 2 Выберите настройки, прикасаясь к [←] или [→].

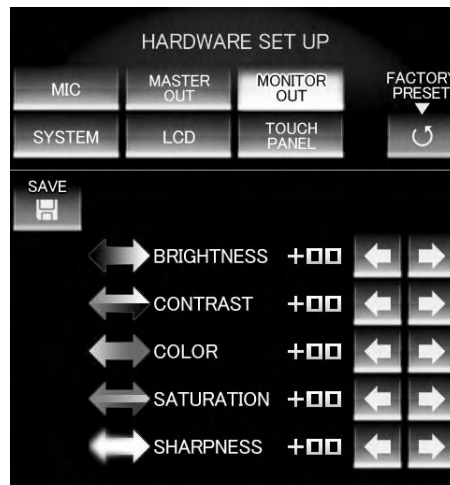

BRIGHTNESS	Настраивает яркость выхода на монитор.
CONTRAST	Настраивает контраст выхода на монитор.
COLOR	Настраивает цветовой тон выхода на монитор.
SATURATION	Настраивает цветовую насыщенность выхода на монитор.
SHARPNESS	Настраивает резкость выхода на монитор.

- 3 Прикоснитесь к [SAVE], чтобы сохранить настройки.
Настройки не будут применены до тех пор, пока вы не прикаснетесь к [SAVE].

НАСТРОЙКИ СЕНСОРНОЙ ПАНЕЛИ

- 1 Прикоснитесь к [TOUCH PANEL].
Отобразится экран настройки сенсорной панели.
- 2 Прикоснитесь к [TOP PANEL] или к [BOTTOM PANEL], чтобы выбрать настройки.



TOP PANEL	Выполняет калибровку верхней (TOP) части панели.
BOTTOM PANEL	Выполняет калибровку нижней (BOTTOM) части панели.

- 3 Прикоснитесь к метке [+] предметом с тонким концом, например ручкой.
Пользуйтесь ручкой без острого конца.

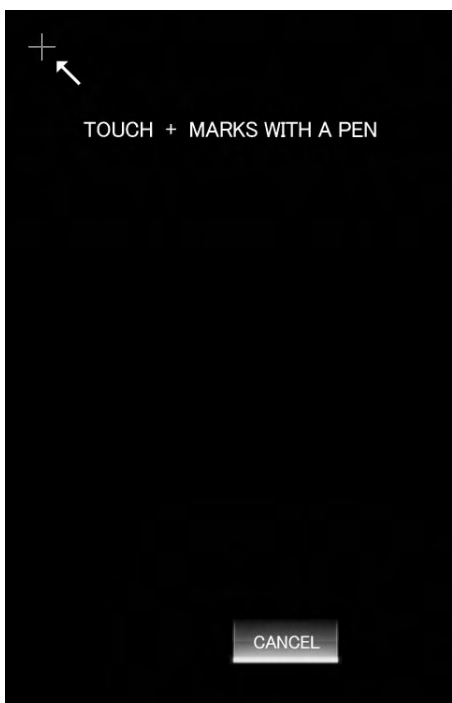

- 4 Прикоснитесь ко всем меткам [+] и убедитесь в том, что цвет меток [+] изменился на обратный.

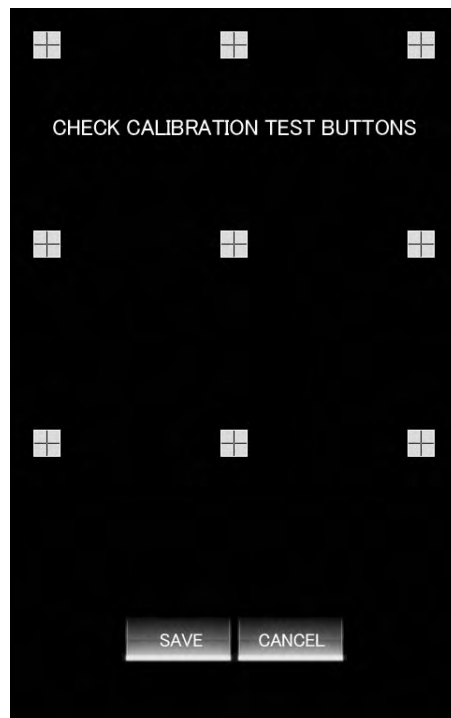

- 5 Прикоснитесь к [SAVE], чтобы сохранить настройки.
Настройки не будут применены до тех пор, пока вы не прикоснетесь к [SAVE].

ВОЗВРАТ К НАСТРОЙКАМ ПО УМОЛЧАНИЮ

- 1 Нажмите [FACTORY PRESET].
Отобразится экран заводских предустановок.
- 2 Прикоснитесь, чтобы выбрать [YES] (ДА) или [NO] (НЕТ).

ЗАВЕРШЕНИЕ НАСТРОЙКИ ОБОРУДОВАНИЯ

- 1 Выключите выключатель питания [POWER] (положение OFF).

УСТРАНЕНИЕ НЕПОЛАДОК

Часто некорректные операции принимаются за неправильную работу или неисправность. Если вы думаете, что с этим устройством что-то произошло, то выполните проверку по приведенным ниже пунктам. Иногда неполадка может быть вызвана неисправной работой другого компонента. Поэтому проверяйте также работу всех остальных используемых устройств.

Если неполадку не удастся устранить даже после выполнения проверки по приведенным ниже пунктам, обратитесь к вашему продавцу или в ближайший сервисный центр Pioneer.

Признак неисправности	Возможная причина	Решение
Отсутствует питание.	<ul style="list-style-type: none"> Не подключен сетевой шнур. 	<ul style="list-style-type: none"> Подключите сетевой шнур к розетке.
Звук отсутствует, или громкость звука низкая.	<ul style="list-style-type: none"> Неправильно установлен переключатель входа AUDIO INPUT. Неправильно подключены или не подключены соединительные кабели. Разъемы или штекеры загрязнены. Переключатель MASTER ATT. на задней панели установлен в положение -6 дБ и т. п. 	<ul style="list-style-type: none"> Установите переключатель AUDIO INPUT, чтобы выбрать компонент текущего воспроизведения. Убедитесь в правильности и надежности подключений. Протрите перед подключением все загрязненные контакты. Настройте переключатель MASTER ATT. на задней панели.
Звук от микрофона не выводится через выход BOOTH .	<ul style="list-style-type: none"> Для контрольного выходного сигнала в кабину ди-джея (OUTPUT TO BOOTH MONITOR: см. стр. 42) установлено значение OFF (ВЫКЛ). 	<ul style="list-style-type: none"> Установите для контрольного выходного сигнала в кабину ди-джея (OUTPUT TO BOOTH MONITOR: см. стр. 42) значение ON (ВКЛ).
Отсутствует цифровой выход.	<ul style="list-style-type: none"> Частота дискретизации выходного сигнала (fs) не соответствует параметрам подключенного компонента. 	<ul style="list-style-type: none"> Установите переключатель частоты дискретизации (на задней панели) в соответствии с параметрами подключенного компонента.
Звук искажен.	<ul style="list-style-type: none"> Слишком высокий уровень главного аудиовыхода. Слишком высокий уровень входного сигнала. 	<ul style="list-style-type: none"> Настройте регулятор AUDIO MASTER LEVEL или переключатель MASTER ATT. на задней панели. Настройте регулятор AUDIO TRIM таким образом, чтобы входной уровень по индикаторам канала приближался к 0 дБ.
Не работает кроссфейдер.	<ul style="list-style-type: none"> Неправильно выбрано положение переключателя CROSS FADER ASSIGN ([A], [THRU], [B]). 	<ul style="list-style-type: none"> Выберите для правильного положения переключателя CROSS FADER ASSIGN для желаемого канала.
DVD/CD-плеер не запускается от фейдера.	<ul style="list-style-type: none"> Кнопка FADER START находится в выключенном состоянии. Разъем CONTROL на задней панели не соединен с DVD/CD-плеером. С DVD/CD-плеером соединен только разъем CONTROL на задней панели пульта. 	<ul style="list-style-type: none"> Включите кнопку FADER START. Используя управляющий кабель, соедините разъемы CONTROL пульта с DVD/CD-плеером. Соедините с DVD/CD-плеером одновременно разъемы CONTROL и аналоговые входные разъемы пульта.
Не действуют эффекты.	<ul style="list-style-type: none"> Неправильно выбрано положение переключателя выбора канала (CH SELECT) для наложения эффекта. Регулятор параметра 2 эффекта (LEVEL/DEPTH) находится в положении [MIN]. 	<ul style="list-style-type: none"> Правильно выберите канал для наложения эффектов. Откорректируйте положение регулятора параметра 2 эффекта (LEVEL/DEPTH).
Не измеряется BPM. Измеренное значение BPM неправильное.	<ul style="list-style-type: none"> Уровень входного сигнала слишком высокий или слишком низкий. Для некоторых треков корректное измерение BPM невозможно. 	<ul style="list-style-type: none"> Настройте регулятор AUDIO TRIM таким образом, чтобы уровень входного сигнала приближался к значению 0 дБ на индикаторе уровня канала. Также выполните настройку для других каналов, чтобы уровни входных сигналов на них приближались к значению 0 дБ на индикаторе уровня канала. Задавайте BPM для таких треков вручную с помощью кнопки TAP.
Измеренное значение BPM отличается от значения, указанного на DVD/CD.	<ul style="list-style-type: none"> Некоторое разногласие может быть обусловлено различиями методов определения BPM. 	<ul style="list-style-type: none"> Никакие действия не требуются.

УСТРАНЕНИЕ НЕПОЛАДОК

Признак неисправности	Возможная причина	Решение
Не синхронизируется MIDI секвенсор.	<ul style="list-style-type: none"> Режим MIDI секвенсора отличается от “slave”. Этот тип MIDI секвенсора не поддерживается 	<ul style="list-style-type: none"> Установите синхронизацию MIDI секвенсора в режим “slave”. MIDI-секвенсоры, не поддерживающие тактовую синхронизацию MIDI, синхронизовать невозможно.
Видеоизображение отсутствует, или картинка нарушена.	<ul style="list-style-type: none"> Неправильно установлен переключатель входа VIDEO INPUT. Неправильно подключены или не подключены соединительные кабели. Разъемы или штекеры загрязнены. Неправильно установлены элементы управления подстройкой. Формат сигналов с видеоисточника на входе не соответствует системной настройке, выбранной при выполнении настройки оборудования. Формат видеосигналов ТВ-монитора не соответствует системной настройке, выбранной при выполнении настройки оборудования. Переключатель выбора входа на ТВ-мониторе не установлен для подключенного к устройству типа входа. Настройка компонентного сигнала на ТВ-мониторе установлена на значение отличное от 525i (чересстрочная развертка). 	<ul style="list-style-type: none"> Установите переключатель VIDEO INPUT, чтобы выбрать компонент текущего воспроизведения. Убедитесь в правильности и надежности подключений. Протрите перед подключением все загрязненные контакты. Правильно отрегулируйте подстройку. Выберите значение системной настройки в режиме настройки оборудования, соответствующее формату видеосигнала для используемых входных/выходных видеокomпонентов. Установите переключатель выбора входа на ТВ-мониторе на значение, соответствующее подключенному к устройству типу входа. Установите настройку компонентного сигнала на ТВ-мониторе на 525i (чересстрочная развертка).
Нажимаемый на клавиатуре знак не вводится.	<ul style="list-style-type: none"> Подсоединенная к разьему USB клавиатура не соответствует настройке, выбранной при выполнении настройки языка клавиатуры на данном устройстве. 	<ul style="list-style-type: none"> Выполните настройку языка клавиатуры в соответствии с типом подсоединенной к разьему USB клавиатуры.
Сенсорная панель не реагирует на прикосновение.	<ul style="list-style-type: none"> Неправильная калибровка сенсорной панели. 	<ul style="list-style-type: none"> Выполните правильную калибровку в настройках сенсорной панели в режиме настройки оборудования.

Неправильное функционирование этого устройства может быть вызвано статическим электричеством или другими внешними помехами. Для восстановления нормального функционирования отключите питание, затем включите его снова.

ТЕХНИЧЕСКИЕ ХАРАКТЕРИСТИКИ

1 Общие

Источник питания от 220 В до 240 В переменного тока, 50 Гц/60 Гц
 Потребляемая мощность 58 Вт
 Диапазон рабочих температур..... от +5 °С до +35 °С
 Допустимая влажность..... от 5 % до 85 % (без конденсации)
 Вес 12,7 кг
 Максимальные габаритные размеры
 500 мм (Ширина) x 202,4 мм (Высота) x 420,6 мм (Глубина)

2 Аудиопараметры

Частота дискретизации..... 96 кГц
 Аналого-цифровой/цифроаналоговый преобразователь... 24 разряда
 Частотная характеристика
 DVD/LINE..... от 20 Гц до 20 кГц
 MIC..... от 20 Гц до 20 кГц
 PHONO..... от 20 Гц до 20 кГц (RIAA)
 Отношение сигнал/шум (при номинальном выходе)
 DVD/LINE..... 105 дБ
 PHONO..... 96 дБ
 MIC..... 89 дБ
 Искажения (выход LINE-MASTER 1)..... 0,005 %
 Стандартный входной уровень/Входной импеданс
 PHONO..... -52 дБв/47 кОм
 MIC 1, -52 дБв/9 кОм
 DVD/LINE..... -12 дБв/22 кОм
 Стандартный выходной уровень/Импеданс нагрузки/Выходной импеданс
 MASTER 1..... +8 дБв/10 кОм/10 Ом или меньше
 MASTER 2..... +2 дБв/10 кОм/1 кОм или меньше
 REC OUT..... -8 дБв/10 кОм/1 кОм или меньше
 BOOTH MONITOR..... +8 дБв/600 Ом/600 Ом или меньше
 PHONES..... +7,5 дБв/32 Ом/22 Ом или меньше
 Номинальный выходной уровень/Импеданс нагрузки
 MASTER 1..... +26 дБв/10 кОм
 MASTER 2..... +20 дБв/10 кОм
 Подавление перекрестных помех (DVD/LINE)..... 89 дБ
 Диапазон регулировки канального эквалайзера
 Высокие частоты (HI)..... от -26 дБ до +6 дБ (на частоте 13 кГц)
 Средние частоты (MID)..... от -26 дБ до +6 дБ (на частоте 1 кГц)
 Низкие частоты (LOW)..... от -26 дБ до +6 дБ (на частоте 70 Гц)
 Диапазон регулировки микрофонного эквалайзера
 Высокие частоты (HI)..... от -12 дБ до +12 дБ (на частоте 10 кГц)
 Низкие частоты (LOW)..... от -12 дБ до +12 дБ (на частоте 100 Гц)

3 Видеопараметры

Входной сигнал..... NTSC/NTSC-US/PAL (выбор)
 Частота дискретизации
 13,5 МГц, 8 разрядов, ITU-R BT.656, YCrCb 4:2:2
 Входные разъемы (чувствительность/импеданс)
 Композитный..... 1 Vp-p/75 Ом
 S (Яркость)..... 1 Vp-p/75 Ом
 S (Цвет)..... 0,286 Vp-p/75 Ом
 Входные разъемы видеосигналов (уровень/импеданс)
 Композитный..... 1 Vp-p/75 Ом
 S (Яркость)..... 1 Vp-p/75 Ом
 S (Цвет)..... 0,286 Vp-p/75 Ом
 Компонентный Y..... 1 Vp-p/75 Ом
 Компонентный Cb/Cr..... 0,7 Vp-p/75 Ом

4 Входы/выходы

Аудиопараметры

Входы PHONO
 Разъемы RCA..... 2
 Входы DVD/LINE
 Разъемы RCA..... 2
 Входы DVD
 Разъемы RCA..... 2
 Входы LINE
 Разъемы RCA..... 2
 Входы MIC
 Разъем XLR/Разъем Phone (Ø 6,3 мм)..... 1
 Разъем Phone (Ø 6,3 мм)..... 1
 Цифровые коаксиальные входы DIGITAL
 Разъемы RCA..... 2
 Выход MASTER
 Разъем XLR..... 1
 Разъем RCA..... 1
 Выход BOOTH
 Разъем Phone (Ø 6,3 мм)..... 1
 Выходы REC
 Разъем RCA..... 1
 Цифровой коаксиальный выход DIGITAL
 Разъем RCA..... 1
 Выход PHONES
 Стерефонический разъем Phone (Ø 6,3 мм)..... 1

Видеопараметры

Входы DVD
 Композитный вход, разъемы RCA..... 4
 Входы VIDEO
 Композитный вход, разъемы RCA..... 4
 Входы EX VIDEO
 Композитный вход, разъемы RCA..... 2
 Входы S-VIDEO
 Вход S-Video, S-разъемы..... 4
 Выходы MASTER
 Компонентный выход, разъем BNC..... 1
 Композитный выход, разъем BNC..... 1
 Разъем RCA..... 1
 Выход S-Video, S-разъем..... 1
 Выходы MONITOR
 Композитный выход, разъем RCA..... 1
 Выход S-Video, S-разъем..... 1

ДРУГОЕ

Выходной разъем MIDI OUT
 5-контактный разъем DIN..... 1
 USB..... 1
 Разъем CONTROL
 Малогабаритные аудиоразъемы (Ø 3,5 мм)..... 4

5 Принадлежности

Сетевой шнур питания..... 1
 Гарантийный талон..... 1
 Инструкции по эксплуатации..... 1

Технические характеристики и дизайн устройства могут быть изменены без предварительного уведомления.

Издано Pioneer Corporation.

Защищено авторским правом © 2007 Pioneer Corporation.

Все права сохранены.

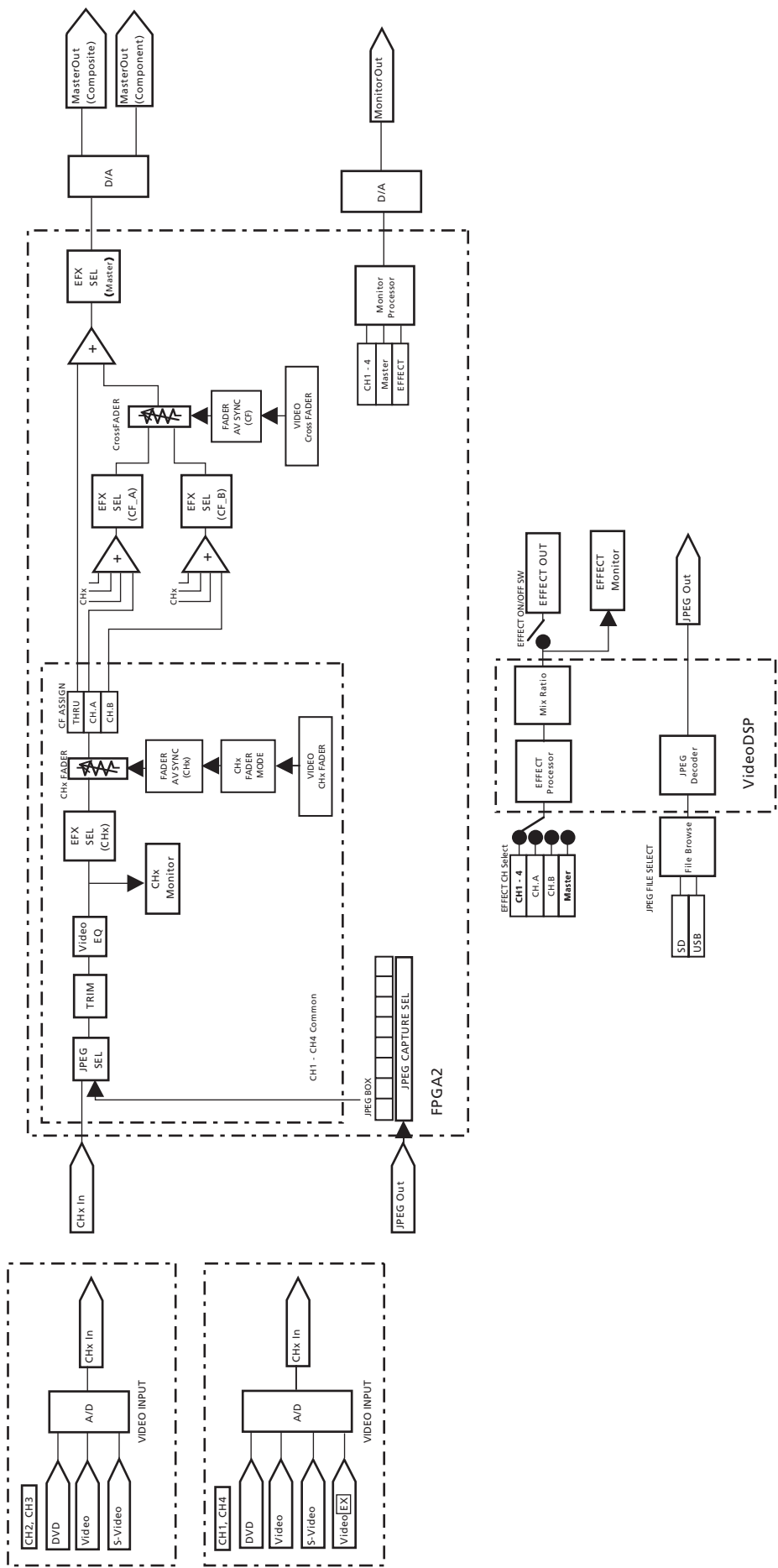

Примечание:

В соответствии со статьей 5 Закона Российской Федерации “О защите прав потребителя” и Указанием Правительства Российской Федерации № 720 от 16 июня 1997 года корпорация Pioneer Europe NV устанавливает условие на следующую продолжительность срока службы официально поставляемых на Российский рынок товаров.

Аудио и видеооборудование: 7 лет
Переносное аудиооборудование: 6 лет
Другое оборудование (наушники, микрофон и т.д.): 5 лет
Автомобильная электроника: 6 лет

D3-7-10-6_A_Ru

Published by Pioneer Corporation.
Copyright © 2007 Pioneer Corporation.
All rights reserved.

PIONEER CORPORATION 4-1, Meguro 1-Chome, Meguro-ku, Tokyo 153-8654, Japan

Корпорация Пайонир 4-1, Мегуро 1-Чоме, Мегуро-ку, Токио 153-8654, Япония

PIONEER EUROPE NV Haven 1087, Keetberglaan 1, B-9120 Melsele, Belgium

PIONEER ELECTRONICS AUSTRALIA PTY. LTD. 178-184 Boundary Road, Braeside, Victoria 3195, Australia TEL: +61-3-9586-6300

PIONEER ELECTRONICS ASIACENTRE PTE. LTD. 253 Alexandra Road, #04-01, Singapore 159936 TEL: +65-6472-1111

PIONEER ELECTRONICS DE MEXICO S.A. DE C.V. Blvd.Manuel Avila Camacho 138 10 piso Col.Lomas de Chapultepec, Mexico, D.F. C.P. 11000 TEL: 52-55-9178-4270