

Pioneer

**EFFECTOR
BOITE D'EFFETS
EFFEKTGERÄT
REALIZZATORE DI EFFETTI
EFFECTOR
UNIDAD DE EFECTOS**

EFX-500

**Operating instructions
Mode d'emploi
Bedienungsanleitung
Istruzioni per l'uso
Gebruiksaanwijzing
Manual de instrucciones**

IMPORTANT 1



The lightning flash with arrowhead symbol, within an equilateral triangle, is intended to alert the user to the presence of uninsulated "dangerous voltage" within the product's enclosure that may be of sufficient magnitude to constitute a risk of electric shock to persons.

CAUTION

**RISK OF ELECTRIC SHOCK
DO NOT OPEN**

CAUTION:
TO PREVENT THE RISK OF ELECTRIC SHOCK, DO NOT REMOVE COVER (OR BACK). NO USER-SERVICEABLE PARTS INSIDE. REFER SERVICING TO QUALIFIED SERVICE PERSONNEL.



The exclamation point within an equilateral triangle is intended to alert the user to the presence of important operating and maintenance (servicing) instructions in the literature accompanying the appliance.

This product complies with the Low Voltage Directive (73/23/EEC), EMC Directives (89/336/EEC, 92/31/EEC) and CE Marking Directive (93/68/EEC).

Ce produit est conforme à la directive relative aux appareils basse tension (73/23/CEE), aux directives relatives à la compatibilité électromagnétique (89/336/CEE, 92/31/CEE) et à la directive CE relative aux marquages (93/68/CEE).

WARNING: TO PREVENT FIRE OR SHOCK HAZARD, DO NOT EXPOSE THIS APPLIANCE TO RAIN OR MOISTURE.

ATTENTION: AFIN DE PREVENIR TOUS RISQUES DE CHOC ELECTRIQUE OU DE DEBUT D'INCENDIE, NE PAS EXPOSER CET APPAREIL A L'HUMIDITE OU A LA PLUIE.

Thank you for purchasing this Pioneer product. Be sure to read these operating instructions before using your unit to prevent any damage that may result from improper operation. Once you have finished reading the instructions, place them in a safe place where they won't become lost and can be easily accessed for future reference.

Nous vous remercions d'avoir fait l'achat de cet appareil Pioneer. Veuillez lire attentivement ce mode d'emploi avant d'utiliser votre appareil de manière à éviter de l'endommager si toutefois son utilisation n'était pas appropriée. Après avoir lu ces explications, rangez le mode d'emploi dans un endroit sûr afin de ne pas l'égarer et de pouvoir vous y référer facilement ultérieurement.

CONTENTS

BEFORE USE

FEATURES	3
QUICK OPERATION GUIDE	4
SOUND EFFECTS	8
INSTALLATION GUIDELINES	11
CONNECTIONS	12
NAMES OF PARTS AND FUNCTIONS	14

OPERATIONS

ADJUSTING INPUT LEVEL	18
ADJUSTING EFFECT OUTPUT LEVEL	18
HEADPHONE MONITOR	19
ISOLATOR	19
BEAT EFFECT	20
DIGITAL JOG BREAK	22
JOG MEMORY	24
MIDI SETTINGS	25

TROUBLESHOOTING AND SPECIFICATIONS

TROUBLESHOOTING	26
SPECIFICATIONS	26

TABLE DES MATIÈRES

AVANT DE FAIRE USAGE DE L'APPAREIL

CARACTÉRISTIQUES DOMINANTES	3
GUIDE D'UTILISATION RAPIDE	6
EFFETS ACOUSTIQUES	8
DIRECTIVES D'INSTALLATION	11
BRANCHEMENTS	12
NOMENCLATURE DES COMMANDES ET LEURS FONCTIONS	14

MODES D'UTILISATION

RÉGLAGE DU NIVEAU D'ENTRÉE	18
RÉGLAGE DU NIVEAU DE SORTIE DES EFFETS	18
CONTRÔLEUR PAR CASQUE D'ÉCOUTE	19
SÉPARATEUR	19
ÉTAGE D'EFFETS DE MESURE	20
COUPURE NUMÉRIQUE PAR MOLETTE PAS-À-PAS	22
MÉMOIRE DE MOLETTE PAS-À-PAS	24
RÉGLAGES MIDI	25

GUIDE DE DÉPANNAGE ET FICHE TECHNIQUE

GUIDE DE DÉPANNAGE	27
FICHE TECHNIQUE	27

FEATURES

■ 3-band beat effector function

The highly acclaimed auto BPM counter/beat effect in DJM-500 has been substantially improved. Effects can now be applied only to the sound in the selected band and be adjusted in time with the tempo (BPM) of the tune. This provides greater means of expression than the previous effector that operated across the entire band.

■ DIGITAL JOG BREAK function

The jog dial gives you real-time control over the sound effects. Eight seconds of jog operation is stored to allow replay. A total of 25 effects including a beat effect are provided.

■ High-performance 3-band Isolator Function [Fourth-order filter (-24 dB/oct.)]

Level control is possible between +6 dB to $-\infty$ and a separation of up to -24 dB/oct. for each band ensure accurate sound reproduction.

■ Input and Effect Out Peak Level Monitor

Since both input and effect output levels can be visually assessed, precise level settings can be made without any time loss.

■ MIDI In/Out Function

External MIDI signals (timing clock signals) make it possible to synchronize the beat effector and convert BPM values that have been manually set or automatically measured from the music to MIDI timing clock signals to operate external sequencers or similar instruments.

■ High-quality Design

The effector uses 20-bit A/D, D/A (48 kHz sampling) conversion and 24-bit DSP.

BLOCK DIAGRAM

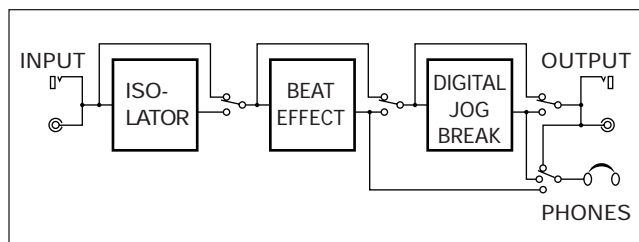

CARACTÉRISTIQUES DOMINANTES

■ Fonction d'effets de mesure à 3 bandes

Le compteur de mesure BPM automatique / les effets de mesure hautement acclamés dans la DJM-500 ont été superbement améliorés. Les effets peuvent dès à présent être appliqués uniquement au son dans la bande sélectionnée et être ajustés en temps réel avec la mesure (BPM) du morceau. Ceci permet de disposer d'une plus grande marge d'expression en comparaison de la boîte d'effets précédente qui agissait sur la totalité de la bande.

■ Fonction de coupure numérique par molette pas-à-pas DIGITAL JOG BREAK

La molette pas-à-pas vous permet de contrôler les effets sonores en temps réel. Huit secondes de commande de la molette pas-à-pas sont conservées en mémoire à des fins de reproduction. Un nombre total de 25 effets sont à votre disposition parmi lesquels un effet de mesure.

■ Fonction séparateur à 3 bandes à hautes performances filtre de quatrième ordre (-24 dB/oct.)

La possibilité de réglage de niveau dans les limites de +6 dB et $-\infty$ et une séparation jusqu'à -24 dB/oct. sur chaque bande permettent une reproduction précise des sons.

■ Contrôleur des niveaux de crête d'entrée et de sortie d'effets

Étant donné que les niveaux d'entrée et de sortie d'effets peuvent être évalués plus facilement, un réglage plus précis des niveaux peut être réalisé sans perte de temps.

■ Fonction d'entrée/sortie MIDI

Les signaux MIDI externes (signaux d'horloge de synchronisation) permettent de synchroniser la boîte d'effets de mesure et de convertir les valeurs BPM qui ont été introduites manuellement ou mesurées automatiquement à partir de la musique en signaux d'horloge de synchronisation MIDI utilisés pour commander des séquenceurs externes ou des instruments de même type.

■ Une conception hautement raffinée

La boîte d'effets se sert d'une conversion 20 bits A-N, N-A (échantillonnage de 48 kHz) et DSP 24 bits.

DIAGRAMME SYNOPTIQUE

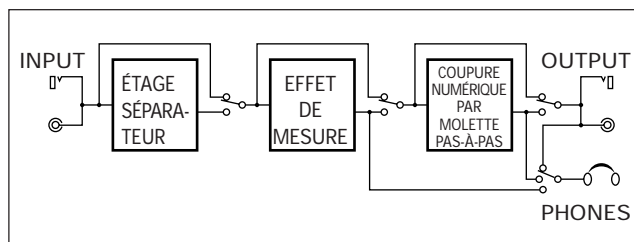

QUICK OPERATION GUIDE

ADJUSTING THE INPUT LEVEL

Input signals to the input terminal and turn the INPUT LEVEL dial to the position right before the "OVER" (red) indicator lights.

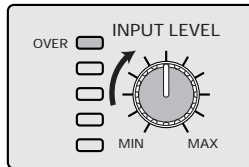

USING THE ISOLATOR

1. Use the three dials, LOW, MID and HI to set respective levels. (Each $-\infty$ setting produces no sound.)
2. Press the ISOLATOR lever towards you (ON position) to start operation; release it and it returns to the center position (OFF position). At the center position (OFF position), the signal is output as is regardless of dial setting. Press the lever away from you to lock it in position so that the isolator operates also when the lever is released.

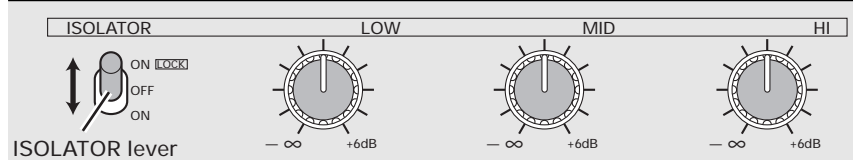

USING BEAT EFFECTS

1. Select BPM measurement mode.

Press the BPM MODE button to light an indicator (AUTO, MIDI or TAP) on the indicator panel.

2. Select effect type.

Press the DELAY, ECHO, PAN, FLANGER or TRANS button and the pressed button starts to flash.

3. Select EFFECT FREQUENCY.

Press the button of the frequency (LOW, MID, HI) you wish to affect by the beat effect and the corresponding indicator lights.

4. Select the beat with which the effect is to be synchronized.

Press a beat button (1/4, 1/2, 3/4, 1/1, 2/1 or 4/1) to light the desired button.

5. Apply an effect.

Press the lever towards you (ON position) to start operation; release it and it returns to the center position (OFF position). In the center position (OFF position), the original sound is not affected. Press the lever away from you to lock it in position so that the beat effect is applied also when the lever is released.

TIME/BPM Dial

Set the desired effect time as in step 4. Turn the TIME/BPM dial while holding down the TAP/SHIFT button to make the desired BPM setting. When also the BPM MODE button is held down, BPM can be set in 0.1 increments.

TAP button

BPM can be manually adjusted by adjusting the beat (quarter notes) and hitting this key two times or more.

EFFECT TIME Display

BPM COUNTER

BPM Measurement Mode Indicators

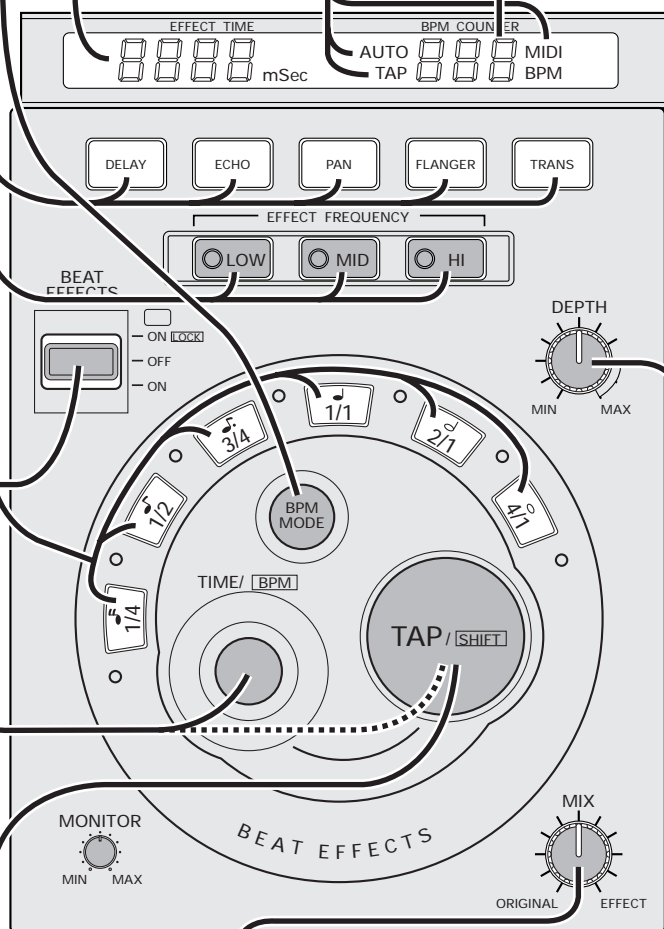

MIX Dial

Sets the balance between the original sound and effects.

DEPTH Dial

Sets the parameter of each effect.

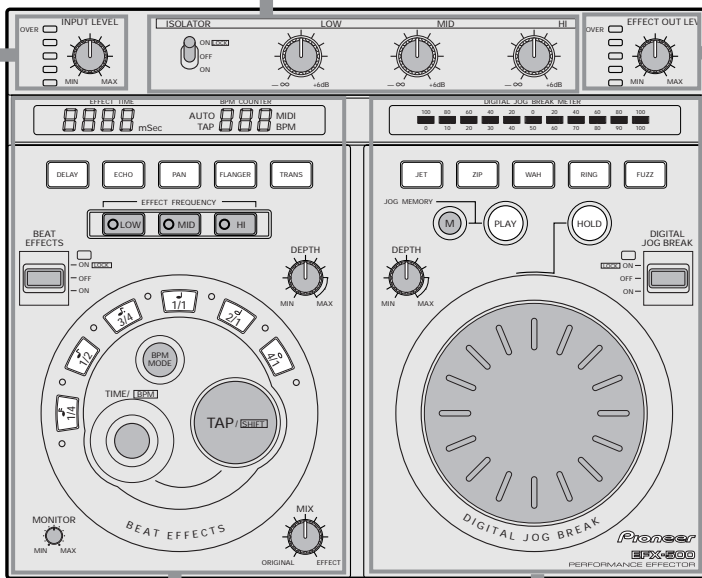

ADJUSTING EFFECT OUTPUT LEVEL

Turn the EFFECT OUT LEV dial to the position right before the "OVER" (red) indicator lights.

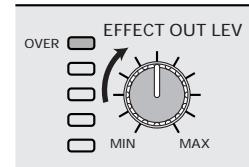

DIGITAL JOG BREAK METER

Indicates the amount of control exercised by the Jog dial. (→ pages 22 ~ 23)

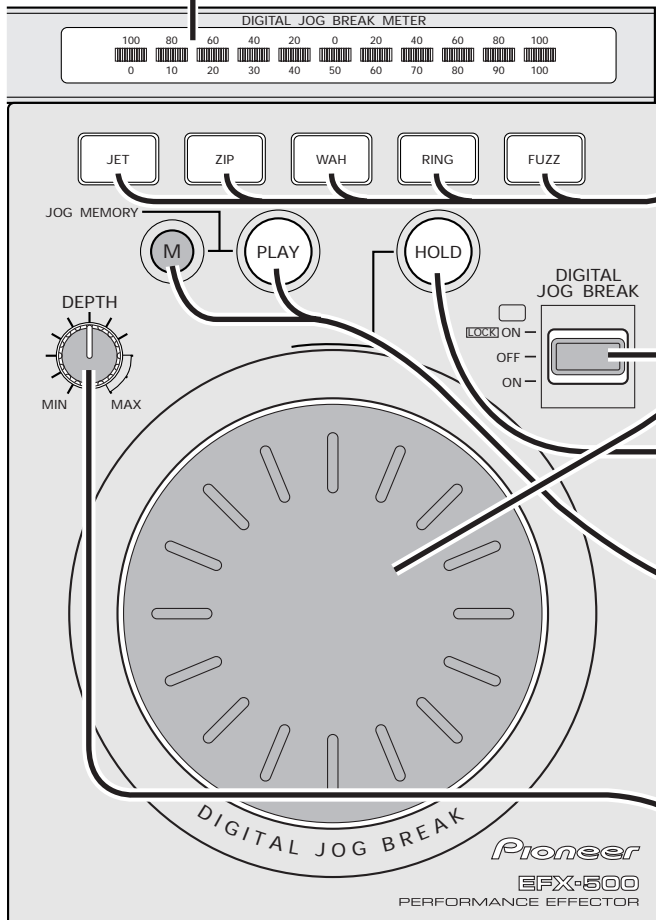

USING THE DIGITAL JOG BREAK

1. Select the desired effect.
Press the desired effect button, JET, ZIP, WAH, RING or FUZZ to flash the corresponding button.

2. Apply the desired effect.
Turn the Jog dial either while pressing the lever towards you or pressing it away from you (ON position). As the jog dial is turned, parameters change gradually and the selected effect is applied. When the dial rotation is stopped, the parameter returns to normal.
When the lever is pressed towards you, releasing it causes it to automatically return to the center (OFF position).

HOLD Button
When this button is pressed and is lit, the effect is maintained when jog dial rotation is stopped.

Memory (M) Button/PLAY Button
Jog dial operation for up to 8 seconds can be stored in memory by holding down the Memory (M) button during Jog dial operation. Jog dial operation stored in the memory can be recalled with the PLAY button.

DEPTH Dial
Sets the parameter of each effect. (→ pages 9~10, 23)

GUIDE D'UTILISATION RAPIDE

RÉGLAGE DU NIVEAU D'ENTRÉE

Appliquer les signaux d'entrée à la borne d'entrée et régler le potentiomètre de réglage INPUT LEVEL sans atteindre la position qui fait que le témoin du décibel-mètre "OVER" (rouge) s'allume.

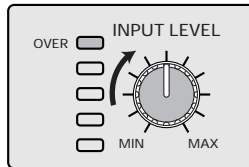

UTILISATION DU SÉPARATEUR

1. Utiliser les trois potentiomètres de réglage LOW, MID et HI pour ajuster à volonté les niveaux. (Noter que chaque réglage fait sur $-\infty$ ne produit aucun son.)
2. Basculer le levier de réglage ISOLATOR vers soi (le placer sur la position ON) pour que les opérations commencent ; le fait de le relâcher lui permet de retourner en position centrale (sur la position OFF). Lorsque le levier se trouve en position centrale (en position OFF), les signaux sont délivrés quel que soit le positionnement du potentiomètre. Repousser le levier de réglage en avant de manière à le verrouiller sur la position qui permet au séparateur de rester en activité même lorsque le levier est relâché.

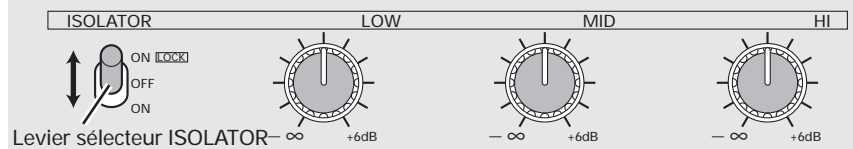

UTILISATION DES EFFETS DE MESURE

1. Choisir le mode de mesure BPM.

Appuyer sur la touche BPM MODE pour que le témoin s'allume (AUTO, MIDI ou TAP) sur le panneau de commande.

2. Choisir le type d'effet désiré.

Appuyer sur la touche DELAY, ECHO, PAN, FLANGER ou TRANS pour le témoin de la touche pressée commence à clignoter.

3. Choisir la fréquence avec EFFECT FREQUENCY

Appuyer sur la touche de la fréquence (LOW, MID, HI) qui doit être affectée par l'effet de mesure et pour que le témoin correspondant s'allume.

4. Choisir la mesure avec laquelle l'effet doit être synchronisé.

Appuyer sur la touche de mesure (1/4, 1/2, 3/4, 1/1, 2/1 ou 4/1) pour que le témoin de la touche sélectionnée s'allume.

5. Appliquer un effet.

Ramener le levier vers soi (sur la position ON) pour que les opérations commencent ; le fait de relâcher le levier lui permet de retourner en position centrale (sur la position OFF). Lorsqu'il est en position centrale (en position OFF), le son original ne subit aucune modification. Repousser le levier de réglage en avant de manière à le verrouiller sur la position qui permet d'appliquer l'effet de mesure qui reste en activité même lorsque le levier est relâché.

Potentiomètre de réglage TIME / BPM:

Introduire la durée de l'effet désiré en procédant de la même façon qu'au cours de l'étape 4 citée plus haut. Faire tourner la molette TIME / BPM tout en immobilisant la touche TAP/SHIFT en position basse pour introduire le réglage de mesure BPM désiré. Lorsque la touche de mode BPM est également immobilisée en position basse, un réglage de mesure BPM par incrément de 0,1 peut être fait.

Touche TAP: Le réglage de mesure BPM peut être fait manuellement en ajustant le temps (les noires) et en frappant cette touche deux fois ou plus.

Afficheur de durée
EFFECT TIME

Compteur de mesure BPM

Indicateurs de mode de mesure BPM

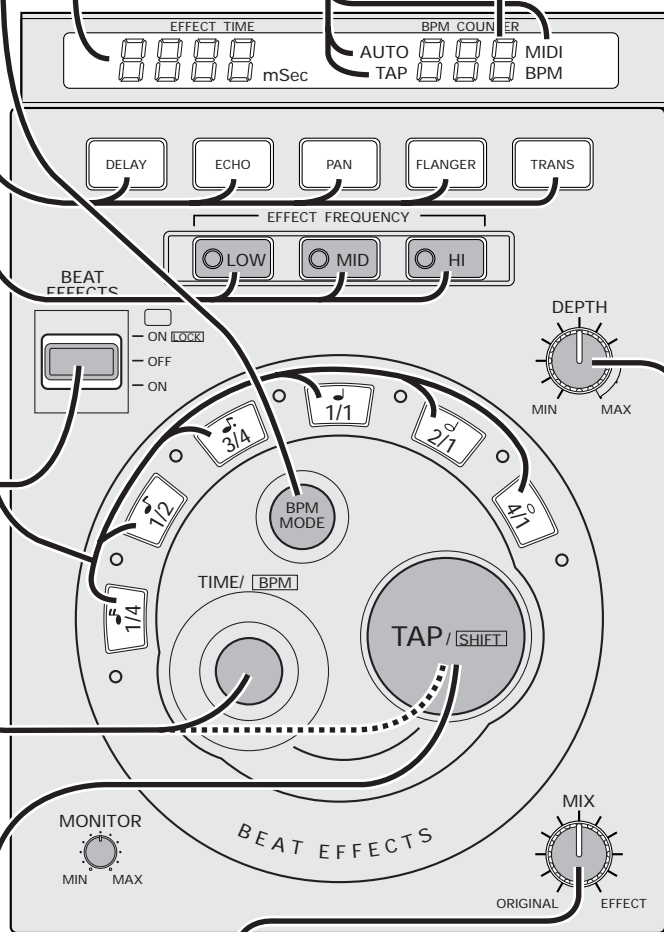

Potentiomètre de réglage MIX: Permet d'ajuster l'équilibre entre le son original et les effets.

Potentiomètre de réglage DEPTH: Permet d'introduire la valeur du paramètre de réglage de chaque effet.

RÉGLAGE DU NIVEAU DE SORTIE D'EFFET

Régler le potentiomètre de réglage EFFECT OUT LEV sans atteindre la position qui fait que le témoin du décibelmètre "OVER" (rouge) s'allume.

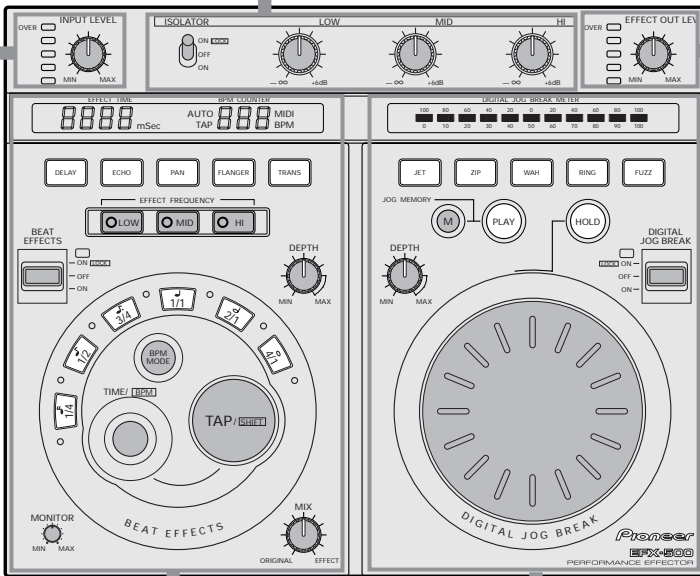
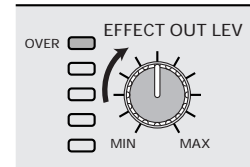

Indicateur de coupure numérique par molette pas-à-pas (DIGITAL JOG BREAK METER)

Il indique seulement le taux de contrôle exercé à l'aide de la molette pas-à-pas. (→ voir pages 22 - 23)

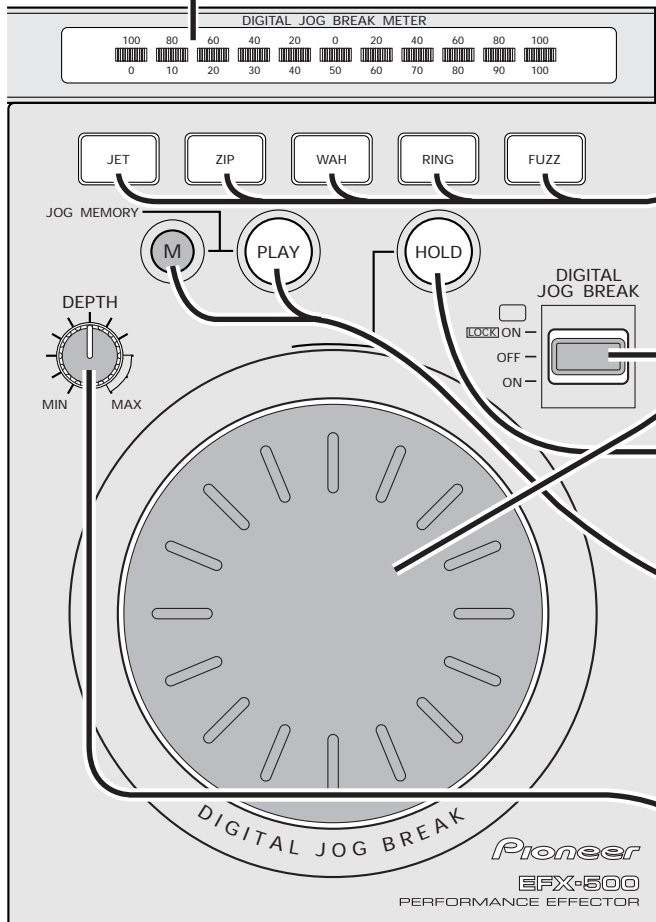

UTILISATION DE LA FONCTION DE COUPURE NUMÉRIQUE PAR MOLETTE PAS-À-PAS "DIGITAL JOG BREAK"

1. Choisir l'effet désiré.

Appuyer sur la touche de l'effet désiré, JET, ZIP, WAH, RING ou FUZZ pour que faire clignoter le témoin de la touche correspondante.

2. Appliquer l'effet désiré.

Faire tourner la molette pas-à-pas dans un sens ou dans l'autre tout en basculant le levier de réglage vers soi ou en le repoussant à l'opposé (le placer sur la position ON). Dès que la molette pas-à-pas est manipulée, les paramètres de réglage changent progressivement tandis que l'effet sélectionné est appliqué. Dès que la molette pas-à-pas est immobilisée, la valeur normale du paramètre de réglage est rétablie.

Lorsque le levier de réglage est basculé vers soi, le fait de le relâcher lui permet de retourner automatiquement en position centrale (c'est-à-dire en position OFF).

Touche HOLD

Lorsque cette touche est pressée et que son témoin est allumé, l'effet sélectionné est maintenu dès que la rotation de la molette pas-à-pas est interrompue.

Touche de mémoire (M)/touche PLAY

Les commandes de la molette pas-à-pas d'une durée maximum de 8 secondes peuvent être mémorisées en appuyant et immobilisant la touche de mémoire (M) en position basse pendant que la molette pas-à-pas est manœuvrée. Les commandes de la molette pas-à-pas qui ont été mémorisées peuvent être rappelées à tout moment en utilisant la touche PLAY.

Potentiomètre de réglage DEPTH

Il permet seulement d'introduire le paramètre de réglage correspondant à chaque effet. (→ voir pages 9 - 10, 23).

SOUND EFFECTS

EFFETS ACOUSTIQUES

BEAT EFFECT

EFFET DE MESURE

1

Delay time (1 ~ 2730 ms)
Durée de Delay (1 ~ 2730 ms)

Original sound / Son original, Delayed sound / Son retardé, Feedback / Rétroaction

DEPTH, Time / Durée

BEAT EFFECTS Lever Switch Position
Position du levier d'effet de mesure BEAT EFFECTS

2

Delay time (1 ~ 2730 ms)
Durée de Delay (1 ~ 2730 ms)

Original sound / Son original, Delayed sound / Son retardé, Feedback / Rétroaction

DEPTH, Time / Durée

BEAT EFFECTS Lever Switch Position
Position du levier d'effet de mesure BEAT EFFECTS

3

Pan time (10 ~ 9990 ms)
Durée de Pan (10 ~ 9990 ms)

DEPTH dial set to "MIN" / Potentiomètre DEPTH réglé sur "MIN", DEPTH dial set to "MAX" / Potentiomètre DEPTH réglé sur "MAX"

Time / Durée

MIX, ORIGINAL, EFFECT

All are set to 100% PAN
Tous réglés sur 100 % de PAN

4

Flanger time (10 ~ 9990 ms)
Durée de flanger (10 ~ 9990 ms)

Undulating Flanger Sound / Son Flanger oscillant

Time / Durée

5

Trans time (10 ~ 9990 ms)
Durée de Trans (10 ~ 9990 ms)

DEPTH dial set to "MIN" / Potentiomètre DEPTH réglé sur "MIN"

DEPTH dial set to center position / Potentiomètre DEPTH en position centrale

DEPTH dial set to "MAX" / Potentiomètre DEPTH réglé sur "MAX"

Sound cut off / Coupure du son

Time / Durée

1. DELAY

Adds a delayed sound to the original sound.

- The DEPTH dial allows you to adjust the feedback level. Feedback is the return of delayed sound to the delayed input. The amount of sound returned can be adjusted (the level increases as the setting approaches the "MAX" position).
- The MIX dial adjusts the balance of original sound and delayed sound levels.

2. ECHO

Adds a delayed sound to the original sound.

This effect differs from DELAY in the following respects.

- Feedback continues even when the BEAT EFFECTS lever switch is moved from "ON" to "OFF".
- When the DEPTH dial is set to "MAX" and the Lever switch is set from "ON" to "OFF", the feedback does not attenuate but produces a whole delay effect (the level increases as the setting approaches the "MAX" position).

1. DELAY

Rajoute un son retardé au son original.

- Le potentiomètre de réglage DEPTH vous permet d'ajuster le niveau de rétroaction. La rétroaction est le retour du son retardé à l'entrée retardée. Le pourcentage de son réinjecté peut être ajusté (le niveau augmente au fur et à mesure que le réglage approche de la position "MAX").
- Le potentiomètre de réglage MIX permet d'équilibrer les niveaux du son original et du son retardé.

2. ECHO

Rajoute un son retardé au son original.

Cet effet diffère de l'effet DELAY dans les aspects suivants.

- La rétroaction continue même lorsque le levier d'effet de mesure (BEAT EFFECTS) est déplacé à partir de la position "ON" ou "OFF".
- Lorsque le potentiomètre de réglage DEPTH est réglé en position "MAX" et que levier sélecteur est déplacé de la position "OFF" à partir de la position "ON", la rétroaction n'est pas atténuée, mais cela produit un effet de retard général (le niveau augmente au fur et à mesure que le réglage approche de la position "MAX").

SOUND EFFECTS

3. PAN

Produces a cyclic change in the stereo orientation.

- The DEPTH dial allows you to change the stereo orientation.
- Original sound and pan sound levels can be changed using the MIX dial. The pan value is 100% at the center clicked position.

4. FLANGER

Produces the sound of an ascending or descending jet plane.

- The DEPTH dial allows you to change the feedback level. Raising the feedback level increases the typical undulating characteristics of the flanger effect which at "MAX" level changes to an oscillating sound (the level increases as the setting approaches the "MAX" position).
- The MIX dial adjusts the balance of original sound and flanger sound levels.

5. TRANS

Cuts off the sound cyclically.

- The proportion of the sound cut off can be varied with the DEPTH dial.
- The MIX dial adjusts the balance of original sound and trans sound levels.

EFFETS ACOUSTIQUES

3. PAN

Produit une variation cyclique dans l'orientation stéréo.

- Le potentiomètre de réglage DEPTH vous permet d'ajuster l'orientation stéréo.
- Les niveaux du son original et du son panoramique peuvent être ajustés avec le potentiomètre de réglage MIX. La valeur de l'effet panoramique est de 100 % lorsque le potentiomètre de réglage se trouve sur sa position centrale crantée.

4. FLANGER

Produit un son en courbe ascendante et descendante semblable à celle d'un avion à réaction.

- Le potentiomètre de réglage DEPTH vous permet de modifier le niveau de rétroaction. Le fait d'augmenter le niveau de rétroaction a pour effet d'accroître les caractéristiques d'oscillation typiques de l'effet Flanger qui, avec le réglage de niveau "MAX" permet d'obtenir un son oscillant (le niveau augmente au fur et à mesure que le réglage approche de la position "MAX").
- Le potentiomètre de réglage MIX permet d'équilibrer les niveaux du son original et du son Flanger.

5. TRANS

Coupe le son cycliquement.

- La proportion de coupure du son peut être variée avec le potentiomètre de réglage DEPTH.
- Le potentiomètre de réglage MIX permet d'équilibrer les niveaux du son original et du son Trans.

DIGITAL JOG BREAK

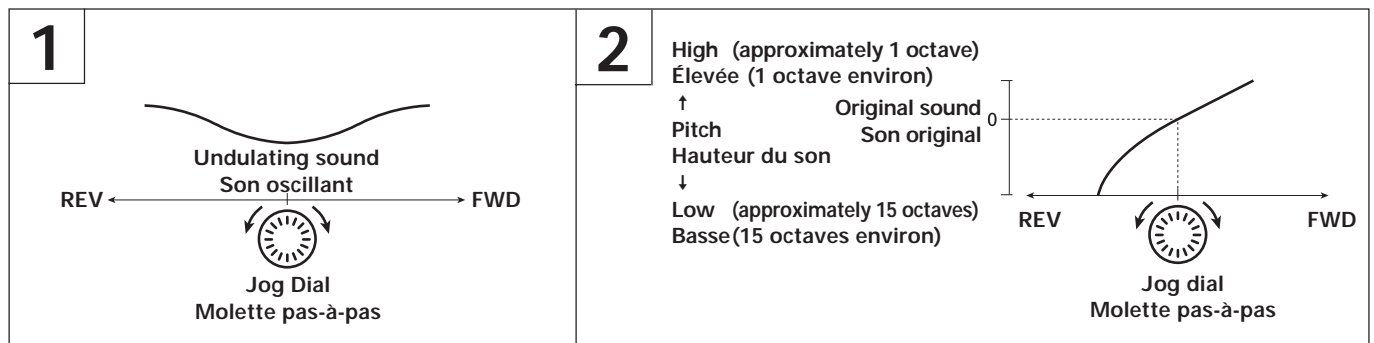

1. JET

Produces the sound of an ascending or descending jet plane.

- Use the Jog dial to change the undulating tone.
- The DEPTH dial allows you to change the feedback level. Raising the feedback level increases the undulating characteristics which changes to an oscillating sound at "MAX" level (the level increases as the setting approaches the "MAX" position).

2. ZIP

Use the Jog dial to change the pitch.

- The DEPTH dial is used to change the mix of the original sound and the pitch change. The pitch sound is 100% at the center clicked position.

1. JET

Produit le son de décollage ou d'atterrissage d'un avion à réaction.

- La molette pas-à-pas permet de changer le son oscillant.
- Le potentiomètre de réglage DEPTH vous permet d'agir sur le niveau de rétroaction. Le fait de relever le niveau de rétroaction permet d'accroître les caractéristiques oscillantes qui changent en son oscillant en réglage de niveau "MAX" (le niveau augmente au fur et à mesure que le réglage approche de la position "MAX").

2. ZIP

La molette pas-à-pas permet de changer la hauteur du son.

- Le potentiomètre de réglage DEPTH permet de changer le pourcentage de mixage de son original et les changements de hauteur du son. La hauteur du son est égale à 100 % lorsque le potentiomètre est réglé sur sa position centrale crantée.

3-1

When the Jog dial is rotated with the DEPTH dial at "MIN" position.

Lorsque la molette pas-à-pas est manœuvrée alors que le potentiomètre de réglage DEPTH est réglé en position "MIN".

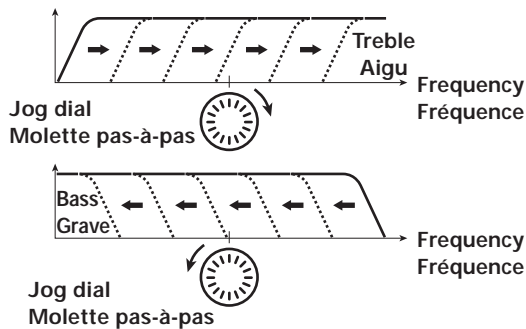

3-2

Changing filter characteristics using the DEPTH dial

Changement des caractéristiques du filtre avec le potentiomètre DEPTH

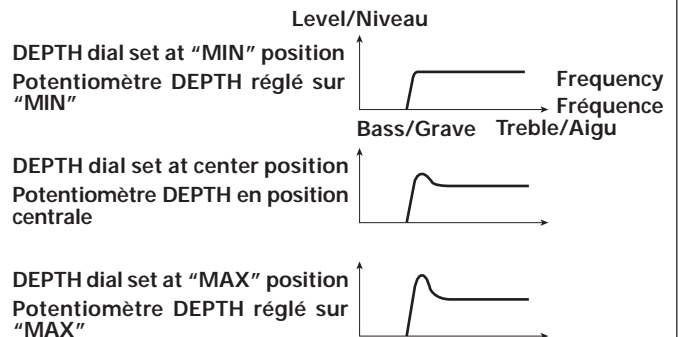

4

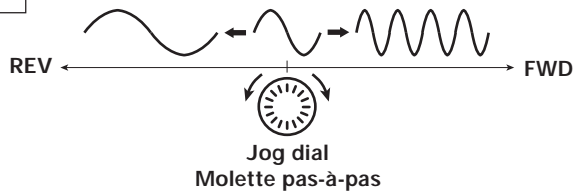

5

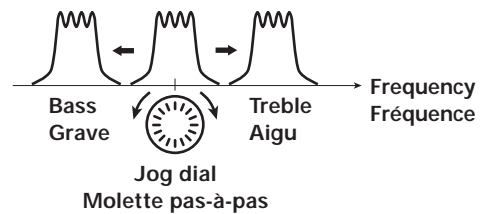

3. WAH

This effect causes a major pitch change by changing filter frequency.

- The Jog dial is used to change the filter frequency.
- The DEPTH dial is used to change filter characteristics and thereby emphasize the tone color (the level increases as the setting approaches the "MAX" position).

4. RING

This effect changes the shape of the sine wave of the original sound to create a bell-like sound.

- The Jog dial is used to change sine wave frequency.
- The DEPTH dial is used to change the mix of the original sound and the ring modulator sound.

5. FUZZ

This effect distorts a specific sound in the original sound source.

- The Jog dial is used to select the band that is to be distorted.
- The DEPTH dial changes the amount of distortion that is applied (the level increases as the setting approaches the "MAX" position).

NOTE:

The digital jog break RING (modulator) and FUZZ may generate a small level of sound effects even when no input is being made.

3. WAH

Cet effet entraîne un changement général de la hauteur du son en agissant sur la fréquence du filtre.

- La molette pas-à-pas est utilisée pour changer la fréquence du filtre.
- Le potentiomètre de réglage DEPTH est utilisé pour changer les caractéristiques du filtre, ce qui permet d'accroître le timbre (le niveau augmente au fur et à mesure que le réglage approche de la position "MAX").

4. RING

Cet effet permet de changer la forme de l'onde sinusoïdale du son original de manière à créer un son semblable à celui d'une cloche.

- La molette pas-à-pas est utilisée pour changer la fréquence de l'onde sinusoïdale.
- Le potentiomètre de réglage DEPTH est utilisé pour changer le mixage du son original et du son modulateur de cloche.

5. FUZZ

Cet effet provoque une distorsion d'une sonorité spécifique dans la course du son original.

- La molette pas-à-pas est utilisée pour sélectionner la bande qui doit subir la distorsion.
- Le potentiomètre de réglage DEPTH est utilisé pour changer le pourcentage de distorsion qui est appliqué (le niveau augmente au fur et à mesure que le réglage approche de la position "MAX").

REMARQUE:

Les effets de coupure numérique par molette pas-à-pas RING (modulateur) et FUZZ risquent de produire de faibles effets acoustiques si aucune entrée n'est appliquée.

INSTALLATION GUIDELINES

- Placing and using the unit for long periods on heat-generating sources such as amplifiers or near spot-lights, etc. will affect product performance. Avoid placing the unit on heat-generating sources.
- Install this unit as far as possible away from tuners and TV sets. A unit installed in close proximity to such equipment may cause noise or degradation of the picture.
- Noise may be noticeable when an indoor antenna is used. In such cases, make use of an outdoor antenna or turn off power to the unit.

POWER-CORD CAUTION

Handle the power cord by the plug. Do not pull out the plug by tugging the cord and never touch the power cord when your hands are wet as this could cause a short circuit or electric shock. Do not place the unit, a piece of furniture, etc., on the power cord, or pinch the cord. Never make a knot in the cord or tie it with other cords. The power cords should be routed such that they are not likely to be stepped on. A damaged power cord can cause a fire or give you an electrical shock. Check the power cord once in a while. When you find it damaged, ask your nearest PIONEER authorized service center or your dealer for a replacement.

Cleaning the unit

To clean the unit wipe with a polishing or a soft, dry cloth. For stubborn dirt, moisten a soft cloth with a weak solution of neutral detergent (diluted in five to six parts water), wring the cloth well, and wipe away the dirt. Use a dry cloth to wipe the surface dry. Do not use volatile liquids such as benzene or thinner which will damage to the unit.

DIRECTIVES D'INSTALLATION

- Le fait de placer et de laisser l'appareil pendant de longues périodes de temps sur des appareils constituant une source de chaleur tels des amplificateurs ou près de projecteurs d'éclairage, etc., risque d'altérer les performances de l'appareil. Éviter de poser la boîte d'effets sur des appareils constituant une source de chaleur.
- Installer l'appareil le plus loin possible des syntoniseurs et des récepteurs de télévision. En effet, si l'appareil se trouve à proximité, il est alors susceptible de provoquer des parasites voire entraîner une dégradation des images.
- Ces parasites risquent d'être plus particulièrement évidents quand une antenne intérieure est utilisée. Dans ce cas, il est indispensable d'utiliser une antenne extérieure ou bien de couper l'alimentation de l'appareil.

NOTE IMPORTANTE SUR LE CÂBLE D'ALIMENTATION

Tenir le câble d'alimentation par la fiche. Ne pas débrancher la prise en tirant sur le câble et ne pas toucher le câble avec les mains mouillées. Cela risque de provoquer un court-circuit ou un choc électrique. Ne pas poser l'appareil ou un meuble sur le câble. Ne pas pincer le câble. Ne pas faire de nœud avec le câble ou l'attacher à d'autres câbles. Les câbles d'alimentation doivent être posés de façon à ne pas être écrasés. Un câble abîmé peut provoquer un risque d'incendie ou un choc électrique. Vérifier le câble d'alimentation de temps en temps. Contacter le service après-vente PIONEER le plus proche ou le revendeur pour un remplacement.

Entretien de l'appareil

L'entretien de l'appareil peut être fait avec du tissu d'entretien souple et sec. Pour les taches les plus tenaces, il suffit d'imprégner un morceau de tissu souple d'une solution diluée à base de détergent neutre (diluée dans cinq ou six parts d'eau), de bien essorer puis d'essuyer pour nettoyer. Se servir d'un morceau de tissu sec et souple pour assécher la surface nettoyée. Ne pas utiliser les produits volatiles tels que le benzène ou un diluant chimique car ceci endommagerait la finition de l'appareil.

CONNECTIONS

- Before making or changing the connections, switch off the power switch and disconnect the power cord from the AC outlet. This precaution should also be taken when changing the IN & OUT LEVEL switch.

See page 25 for instructions on how to use the MIDI terminals.

- When connections are made to the phone jack inputs and a monaural signal cord is connected to the L (MONO) terminal, inputs can be made to both the L and R channels.
- After all other connections are made, connect the power cord to a household wall outlet or to the auxiliary AC power take-off on your amplifier.
- Make sure plugs are fully inserted into the jacks and wall outlet.

CAUTION: Do not make any connections that may create signal loops as this will cause circuit oscillations which could damage the speakers.

Example of connections that must not be performed.

- Do not connect the output of the DJ Mixer to the input terminal of the Effector and the output of the Effector to the input terminal of the same mixer.
- Do not connect the SEND output of the DJM-500 to the input terminal of the Effector and the output of the Effector to the input terminal of the DJM-500 (except for the RETURN terminal).

BASIC CONNECTIONS

1. Connecting the SEND/RETURN Terminals on the DJ Mixer (on DJ mixer provided with SEND and RETURN terminals)

- Make connections using cables with 6.3 mm in diameter phone plugs.
- Set the DJ mixer so that the SEND and RETURN terminals can be used. (Make sure that the EFFECT SELECTOR, CH SELECTOR and EFFECT ON/OFF on the DJM-500 are correctly set).

BRANCHEMENTS

- Avant de faire les branchements ou de les modifier, couper l'alimentation de l'appareil avec son interrupteur d'alimentation et débrancher le cordon d'alimentation de la prise de sortie secteur. Ces précautions doivent toujours être prises lorsque le réglage du sélecteur IN & OUT LEVEL est modifié.

Se reporter à la page 25 pour obtenir les instructions relatives à la façon d'utiliser les bornes de raccordement MIDI.

- Lorsque les branchements sont faits dans les prises d'entrée par fiche de raccordement et qu'un câble de transmission monaural est raccordé à la borne L (MONO), les entrées peuvent être réalisées aux canaux G (L) et D (R).
- Dès que les branchements sont complètement réalisés, raccorder le cordon d'alimentation à une prise de sortie secteur ordinaire ou à la prise d'alimentation secteur auxiliaire de votre amplificateur.
- Vérifier que les fiches sont bien engagées complètement dans les prises et dans la prise de sortie secteur.

ATTENTION: N'effectuer aucun branchement qui risque de créer des boucles de signal étant donné que cela provoquerait des oscillations du circuit qui peuvent endommager les haut-parleurs.

Types de branchements qui ne doivent jamais être faits.

- Ne pas raccorder la table de mixage DJ à la borne d'entrée de la boîte d'effets et la sortie de la boîte d'effets à la borne de la même table de mixage.
- Ne pas raccorder la prise de sortie SEND de la table de mixage DJM-500 à la borne d'entrée de la boîte d'effets et la prise de sortie de la boîte d'effets à la borne d'entrée de la table de mixage DJM-500 (à l'exception de la borne RETURN).

BRANCHEMENTS DE BASE

1. Raccordement des bornes de transmission/retour (SEND/RETURN) de la table de mixage DJ (sur une table de mixage DJ équipée des bornes de raccordement SEND et RETURN)

- Effectuer les branchements en utilisant des câbles à fiches de raccordement de 6,3 mm de diamètre.
- Régler la table de mixage DJ pour que les bornes SEND et RETURN puissent être utilisées. (S'assurer que les sélecteurs EFFECT SELECTOR, CH SELECTOR et EFFECT ON/OFF de la table de mixage DJM-500 sont réglés correctement.)

- Set the IN & OUT LEVEL switch on the Effector to the "-10 dB" position.
- Commuter le sélecteur d'entrée/sortie IN & OUT LEVEL de la boîte d'effets en position "-10 dB".

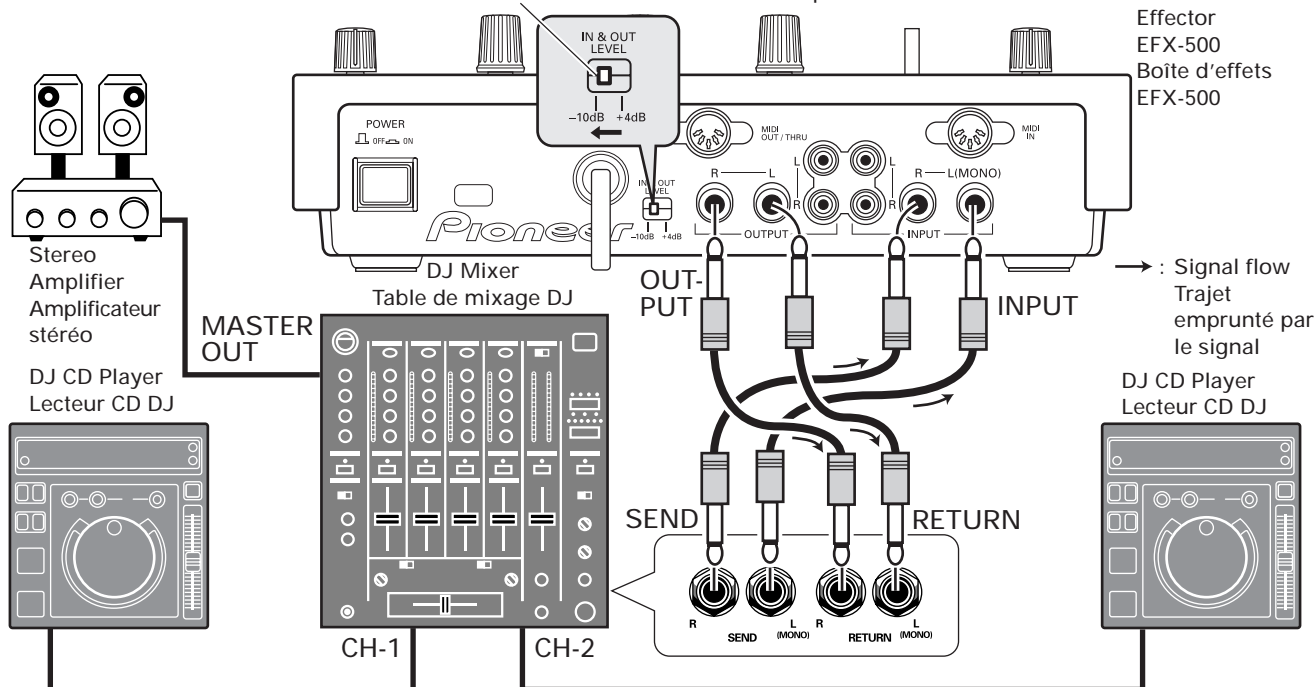

2. Connecting a DJ Mixer and an Audio Amplifier (on DJ mixer not provided with SEND and RETURN terminals)

2. Raccordement d'une table de mixage DJ et d'un amplificateur audio (sur une table de mixage DJ non équipée des bornes de raccordement SEND et RETURN)

- Connect using cables with phone plugs (6.3 mm in diameter) or RCA pin plugs.
- Do not connect two units using both RCA pin plug and phone plug cords (use only type of connection).

- Effectuer les branchements en utilisant des câbles à fiches de raccordement (de 6,3 mm de diamètre) ou de fiches Cinch (RCA).
- Ne pas raccorder deux appareils avec des câbles à fiches Cinch (RCA) et à fiches de raccordement (choisir uniquement un type de branchement).

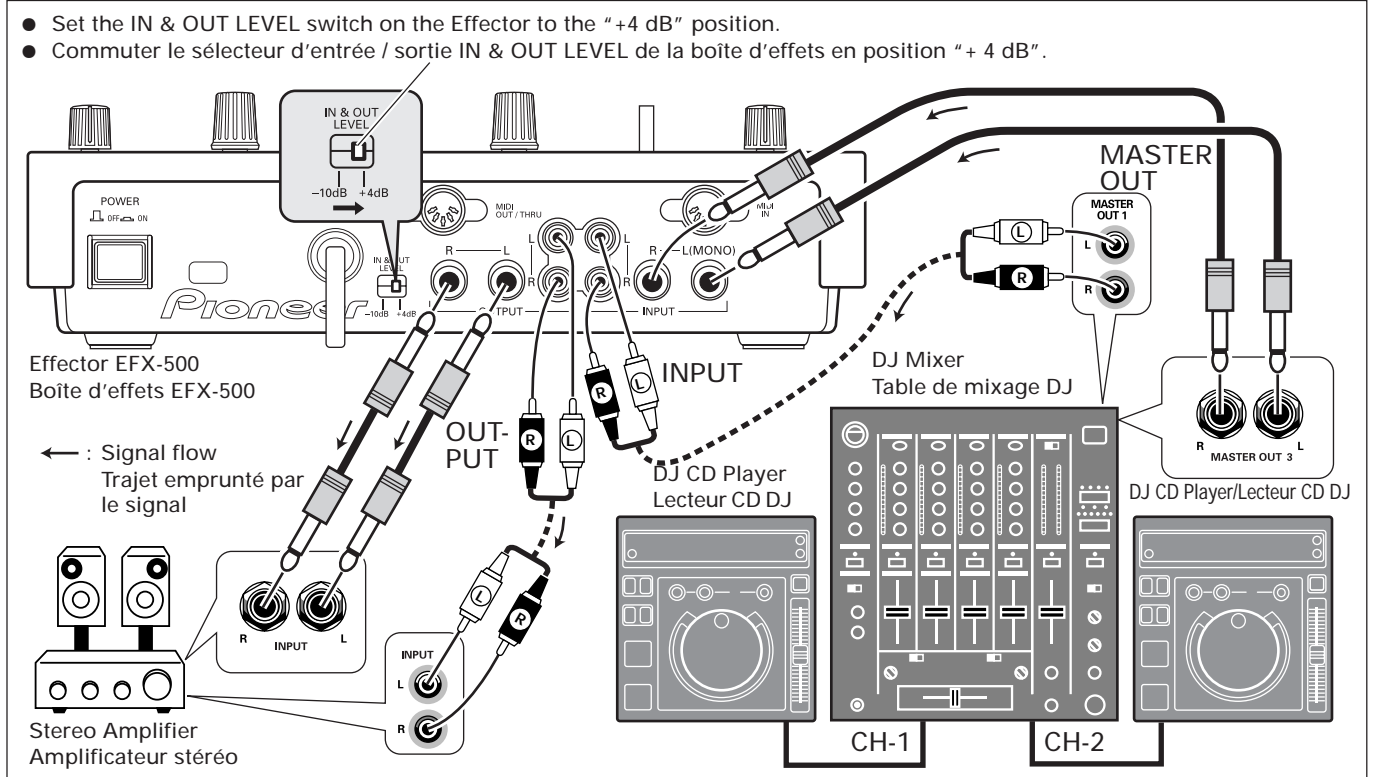

3. Connecting a DJ CD Player and a DJ Mixer (this connection applies effects only to the sound of the DJ CD player on channel 2)

3. Raccordement d'un lecteur CD DJ et d'une table de mixage DJ (ces branchements n'appliquent les effets qu'au son du lecteur CD DJ sur le canal 2)

- Connect the units using a cable with RCA pin plugs

- Effectuer le raccordement des appareils en utilisant des câbles à fiches Cinch (RCA)

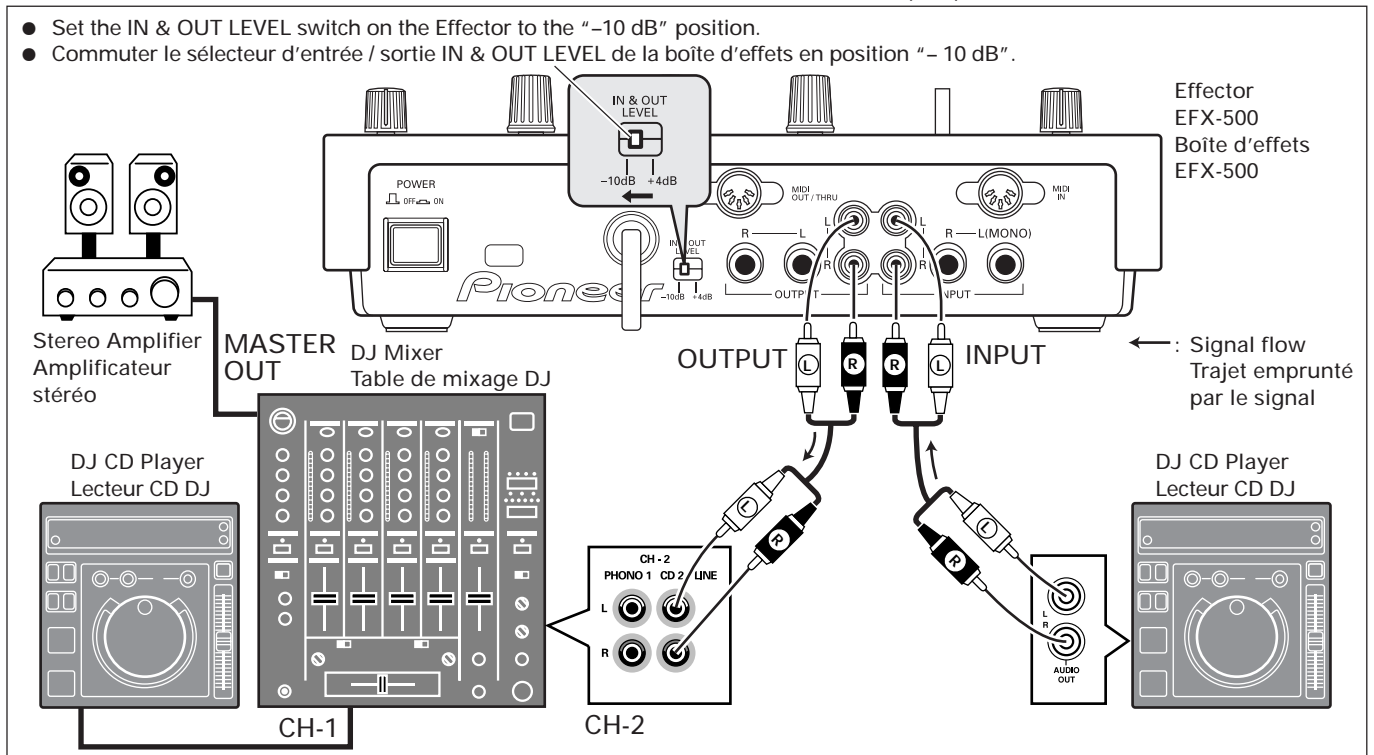

NAMES OF PARTS AND FUNCTIONS

NOMENCLATURE DES COMMANDES ET LEURS FONCTIONS

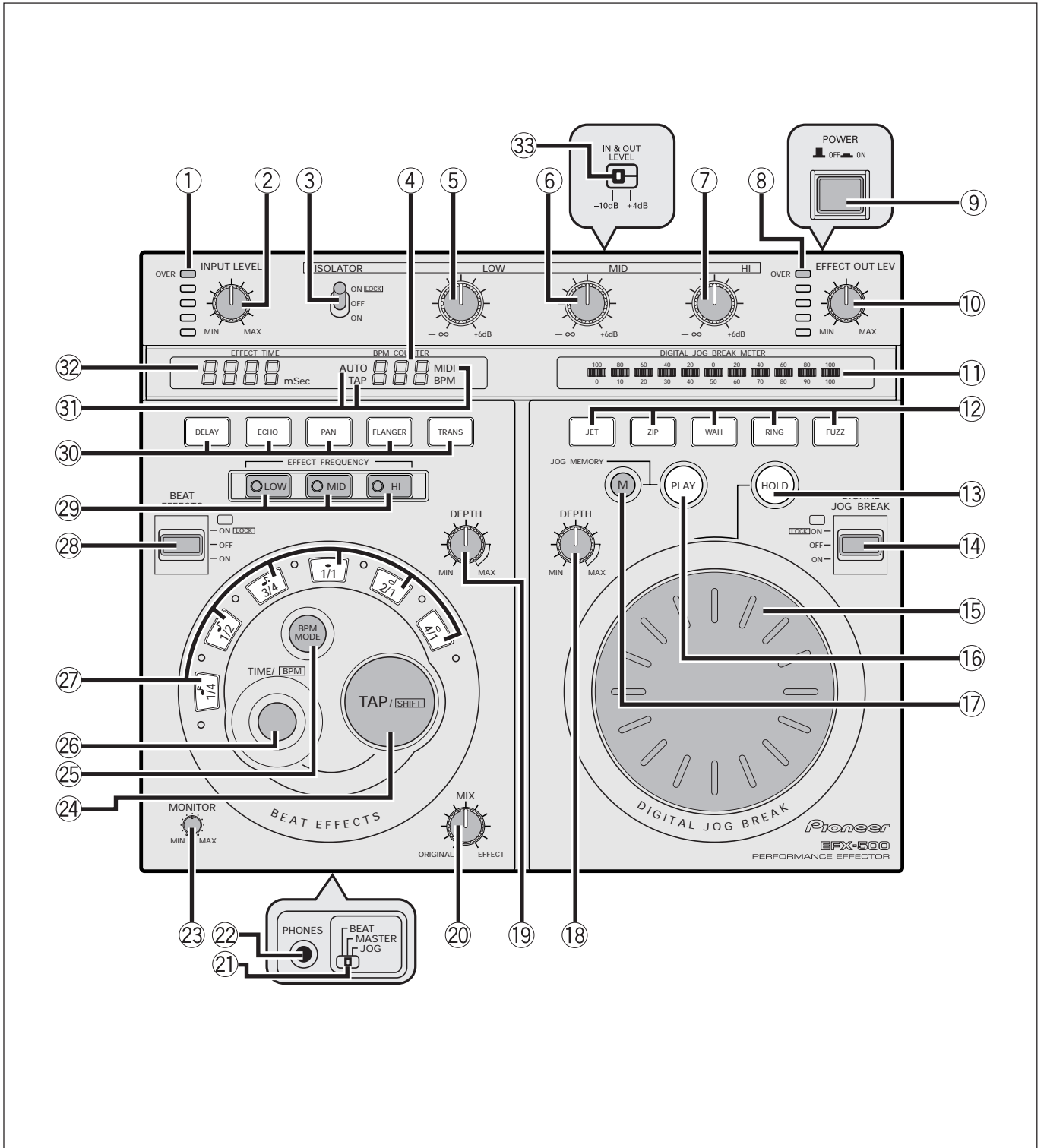

NAMES OF PARTS AND FUNCTIONS

For related information on the use of each control, refer to the pages indicated within brackets "(P.XX)."

- ① **Input Level Meter (P.18)**
Indicates the input level. The "OVER" indicator lights when the input level is set too high.
- ② **INPUT LEVEL Adjust Dial (P.18)**
Adjusts the input level in the range $-\infty$ to +6 dB.
- ③ **ISOLATOR Lever Switch (P.19)**
Turns the isolator on and off. At the center position the isolator is OFF (through) and at the rear position it is ON and locked. The isolator is temporarily ON when moved to the front position and returns to the center (OFF) position when released.
- ④ **BPM COUNTER**
Gives a numeric BPM (beats per minute) indication. The counter flashes when a BPM measurement cannot be made.
- ⑤ **ISOLATOR LOW Adjustment Dial (P.19)**
Adjusts the bass of the input source. The sound is flat at the center clicked position and is cut (no sound) at the $-\infty$ position.
- ⑥ **ISOLATOR MID Adjustment Dial (P.19)**
Adjusts the mid-range of the input source. The sound is flat at the center clicked position and is cut (no sound) at the $-\infty$ position.
- ⑦ **ISOLATOR HI Adjustment Dial (P.19)**
Adjusts the treble of the input source. The sound is flat at the center clicked position and is cut (no sound) at the $-\infty$ position.
- ⑧ **Effect Output Level Meter (P.18)**
Indicates the effect output level. The "OVER" indicator lights when the output level is set too high.
- ⑨ **POWER Switch**
The POWER switch is located on the rear panel.
- ⑩ **Effect Output Level Adjust Dial (EFFECT OUT LEV) (P.18)**
Adjusts the effect output level in the range $-\infty$ to +6 dB.
- ⑪ **DIGITAL JOG BREAK METER (P.23)**
Indicates the amount of control applied with the Jog dial.
- ⑫ **Jog Effect Select Buttons (JET/ZIP/WAH/RING/FUZZ) (P.23)**
Press to select one of 5 effects (JET, ZIP, WAH, RING or FUZZ). The selected button flashes.
- ⑬ **HOLD button (P.23)**
Press the button to light it and the effect currently applied to the sound will continue after the jog dial stops rotating.

NOMENCLATURE DES COMMANDES ET LEURS FONCTIONS

Pour tous les renseignements complémentaires et relatifs à l'usage de chacune des commandes, veuillez vous référer aux pages indiquées entre parenthèses "(P.XX)".

- ① **Décibelmètre de niveau d'entrée (P. 18)**
Il indique le niveau d'entrée. Le témoin "OVER" s'allume si le niveau d'entrée est trop élevé.
- ② **Potentiomètre de réglage INPUT LEVEL (P.18)**
Permet d'ajuster le niveau d'entrée dans les limites de $-\infty$ +6 dB.
- ③ **Levier sélecteur ISOLATOR (P. 19)**
Permet d'activer ou de désactiver l'étage séparateur. Lorsque le sélecteur est en position centrale OFF(circulation libre), l'étage séparateur est désactivé tandis que la position arrière ON permet de verrouiller la mise en service. L'étage séparateur est provisoirement activé lorsque le sélecteur est amené en position avant ON et retourne en position centrale désactivé (OFF) quand il est relâché.
- ④ **Compteur de mesure BPM (BPM COUNTER)**
Fournit une indication numérique de mesure BPM (battements par minute). Le compteur clignote quand il est impossible de marquer la mesure BPM.
- ⑤ **Potentiomètre de réglage ISOLATOR LOW (P. 19)**
Permet d'ajuster la plage des graves de la source d'entrée. La réponse est linéaire avec la position centrale crantée du potentiomètre tandis que le son est coupé (aucun son n'est délivré) quand le potentiomètre est en position $-\infty$.
- ⑥ **Potentiomètre de réglage ISOLATOR MID (P. 19)**
Permet d'ajuster la plage des fréquences moyennes de la source d'entrée. La réponse est linéaire avec la position centrale crantée du potentiomètre tandis que le son est coupé (aucun son n'est délivré) quand le potentiomètre est en position $-\infty$.
- ⑦ **Potentiomètre de réglage ISOLATOR HI (P. 19)**
Permet d'ajuster la plage des aigus de la source d'entrée. La réponse est linéaire avec la position centrale crantée du potentiomètre tandis que le son est coupé (aucun son n'est délivré) quand le potentiomètre est en position $-\infty$.
- ⑧ **Décibelmètre de niveau de sortie d'effets (P. 18)**
Indique le niveau de sortie des effets. Le témoin "OVER" s'allume si le niveau de sortie est trop élevé.
- ⑨ **Interrupteur d'alimentation (POWER)**
L'interrupteur POWER est installé sur le panneau arrière de la console.
- ⑩ **Potentiomètre de réglage de niveau de sortie des effets (EFFECT OUT LEV) (P. 18)**
Permet d'ajuster le niveau de sortie des effets dans les limites de $-\infty$ +6 dB.
- ⑪ **Indicateur de coupure numérique par molette pas-à-pas (DIGITAL JOG BREAK METER) (P. 23)**
Indique le pourcentage de contrôle appliqué avec la molette pas-à-pas.
- ⑫ **Touches de sélection d'effet par molette pas-à-pas (JET/ZIP/WAH/RING/FUZZ) (P. 23)**
Appuyer sur une touche pour choisir l'un des 5 effets disponibles (JET, ZIP, WAH, RING ou FUZZ). Le témoin de la touche sélectionnée clignote.
- ⑬ **Touche HOLD (P. 23)**
Appuyer sur la touche de manière à ce que le témoin s'allume et que l'effet soit appliqué au son qui sera maintenu après que la rotation de la molette pas-à-pas soit interrompue.

NAMES OF PARTS AND FUNCTIONS

- ⑭ **DIGITAL JOG BREAK Lever Switch (ON/OFF/LOCK-ON) (P.23)**
The Digital Jog Break sound is output when this switch is set to ON. The function is OFF when the switch is set to the center position (through). It is ON and locked at the rear position and is ON temporarily at the front position (the switch returns to the center position when released).
- ⑮ **DIGITAL JOG BREAK Dial (P.23)**
The speed of Jog dial rotation changes the amount of control applied to each effect.
- ⑯ **JOG MEMORY PLAY Button (P.24)**
Reproduces the effect created with the Jog dial that was stored in memory.
- ⑰ **JOG MEMORY Button (M) (P.24)**
Holding down this button when the Jog dial is rotated stores up to 8 seconds worth of effects created with the dial. The PLAY button ⑯ lights when effects have been saved to memory.
- ⑱ **Digital Jog Break Effect Depth Dial (DEPTH) (P.23)**
Adjusts the depth of the Digital Jog Break effect.
- ⑲ **Beat Effect Depth Dial (DEPTH) (P.22)**
Adjusts the depth of the Beat effect.
- ⑳ **MIX Dial (P.22)**
Sets the balance between the original sound and the created effect.
- ㉑ **Headphone Monitor Select Switch (BEAT/MASTER/JOG) (P.19)**
This switch is located on the front panel of the unit. Selects the source to be monitored in the headphones.
BEAT: monitors the beat effect.
MASTER: monitors the master output.
JOG: monitors the effects created with the Digital Jog Break (and the beat effect when the BEAT EFFECTS Lever Switch ㉘ is ON).
- ㉒ **Headphone Jack (PHONES)**
This jack is located on the front panel. Connect a headphone (with a 6.3 mm stereo plug) to this jack.
- ㉓ **Headphone Monitor Level Dial (MONITOR)**
Adjusts the headphone sound level.
- ㉔ **Tap button (TAP/SHIFT) (P.20)**
BPM can be input manually by tapping the TAP button two times or more in time with the beat (quarter note).
When the TIME dial ㉖ is turned while this button is held down, you can directly control BPM manually.

NOMENCLATURE DES COMMANDES ET LEURS FONCTIONS

- ⑭ **Levier sélecteur de coupure numérique par molette pas-à-pas (DIGITAL JOG BREAK ON/OFF/LOCK-ON) (P. 23)**
Le son de coupure numérique par molette pas-à-pas est délivré dès que le sélecteur est positionné sur ON. La fonction est interrompue lorsque le sélecteur est placé en position centrale (circulation libre). La fonction est appliquée et verrouillée avec la position arrière du sélecteur tandis qu'elle est provisoirement appliquée avec le positionnement avant du sélecteur (le sélecteur revient en position centrale quand il est relâché).
- ⑮ **Molette pas-à-pas de coupure numérique (DIGITAL JOG BREAK) (P. 23)**
Le pourcentage de contrôle appliqué à chacun des effets varie en proportion de la vitesse à laquelle la molette pas-à-pas est tournée.
- ⑯ **Touche de reproduction de mémoire de molette pas-à-pas (JOG MEMORY PLAY) (P. 24)**
Elle permet de reproduire les effets créés avec la molette pas-à-pas qui ont été mémorisés.
- ⑰ **Touche de mémorisation de molette pas-à-pas (JOG MEMORY [M]) (P. 24)**
Le fait d'appuyer et d'immobiliser la touche en position basse alors que la molette pas-à-pas est manœuvrée permet de mémoriser jusqu'à 8 secondes des effets créés avec la molette pas-à-pas. Le témoin de la touche PLAY ⑯ s'allume dès que les effets ont été conservés en mémoire.
- ⑱ **Potentiomètre de réglage de profondeur de coupure numérique par molette pas-à-pas (DEPTH) (P. 23)**
Permet d'ajuster la profondeur des effets appliqués avec Digital Jog Break.
- ⑲ **Potentiomètre de réglage de profondeur d'effet de mesure (DEPTH) (P. 22)**
Permet de régler la profondeur de l'effet de mesure. Ce potentiomètre de réglage est implanté en façade.
- ⑳ **Potentiomètre de réglage MIX (P. 22)**
Permet d'ajuster l'équilibre entre le son original et l'effet créé.
- ㉑ **Sélecteur de contrôle au casque d'écoute (BEAT/MASTER/JOG) (P. 19)**
Ce sélecteur est implanté en façade sur l'appareil. Choisir la source qui doit être contrôlée avec le casque d'écoute.
BEAT: Contrôle l'effet de mesure.
MASTER: Contrôle la sortie générale de l'appareil.
JOG: Contrôle les effets créés avec Digital Jog Break (et l'effet de mesure lorsque le levier sélecteur BEAT EFFECTS ㉘ est activé).
- ㉒ **Prise de casque d'écoute (PHONES)**
Cette prise est implantée en façade. Raccorder un casque d'écoute (muni d'une fiche stéréo de 6,3 mm) à cette prise.
- ㉓ **Potentiomètre de réglage de contrôle au casque d'écoute (MONITOR)**
Ajuste le niveau de sortie sonore du casque d'écoute.
- ㉔ **Touche de frappe (TAP/SHIFT) (P. 20)**
La mesure BPM peut être introduite manuellement en frappant deux fois ou plus la touche TAP en synchronisation à la mesure (noires). Lorsque le potentiomètre de réglage TIME ㉖ est manœuvrée alors que cette touche est enfoncée et immobilisée en position basse, il est possible de contrôler directement la mesure BPM manuellement.

NAMES OF PARTS AND FUNCTIONS

- ②⑤ **BPM Measurement Mode Button (BPM MODE) (P.20)**
Selects the BPM measurement mode (AUTO/MIDI/TAP)
AUTO: makes automatic measurements from the input music signal.
MIDI: measures BPM from the MIDI signal (timing clock) input to the MIDI IN terminal.
TAP: performs manual input of BPM when the TAP button is tapped. Pressing the TAP button in AUTO or MIDI mode changes the mode to the TAP mode.
- ②⑥ **Time Dial (TIME/BPM) (P.21)**
Turn this dial to set the beat effect time. When the beat effect time is changed, the indicator on the Beat Select button changes to the set position. The desired BPM setting can be made by turning the TIME/BPM dial ②⑥ while holding down the TAP/SHIFT button ②④. When the BPM MODE button ②⑤ is also pressed, BPM can be set in 0.1 increments.
- ②⑦ **Beat Select Buttons (1/4, 1/2, 3/4, 1/1, 2/1, 4/1) (P.21)**
Selects the beat with which the beat effect will be synchronized. When a Beat Select button is pressed, the BPM (beats per minute) effect time is automatically set.
"1/1" is selected for BPM in the TAP mode. At power on BPM is set to 120 and "1/1" is selected.
- ②⑧ **BEAT EFFECTS Lever Switch (ON/OFF/ON-LOCK) (P.22)**
The beat effect sound is output when this switch is set to ON. The effect is set to OFF (through) at the center position and is ON and locked at the rear position. The effect is temporarily ON when set to the front position (the switch returns to the center position when released).
- ②⑨ **EFFECT FREQUENCY Select Buttons (LOW/MID/HI) (P.21)**
Selects the frequency range to which the Beat effect is to be applied. Press the button to turn it on and off. The indicators of the selected ranges light when on. No effect is generated when all buttons are set to off.
- ③⑩ **Effect Select Buttons (DELAY/ECHO/PAN/FLANGER/TRANS) (P.21)**
Select one of 5 effects (DELAY, ECHO, PAN, FLANGER or TRANS). The selected button flashes.
- ③① **BPM Measurement Mode Indicators (AUTO/MIDI/TAP)**
Indicates BPM measurement mode.
- ③② **EFFECT TIME Display**
Indicates the effect time (in ms) set with the TIME dial or Beat select button.
- ③③ **IN & OUT LEVEL switch (+4 dB/-10dB) (P.12, 13)**
This switch is located on the rear panel.

NOMENCLATURE DES COMMANDES ET LEURS FONCTIONS

- ②⑤ **Touche de mode de mesure BPM (BPM MODE) (P. 20)**
Permet de choisir le mode de mesure BPM (AUTO/MIDI/TAP)
AUTO: Effectue les mesures automatiques à partir des signaux de musique appliqués.
MIDI: Mesure le BPM à partir des signaux MIDI (horloge de synchronisation) appliqués à la borne MIDI IN.
TAP: Effectue l'introduction manuelle de mesure BPM lorsque la touche TAP est frappée. Le fait d'appuyer sur la touche TAP en mode AUTO ou MIDI permet de changer de mode et de passer en mode TAP.
- ②⑥ **Potentiomètre de réglage de durée (TIME/BPM) (P. 21)**
Manœuvrer ce potentiomètre pour introduire la durée de l'effet de mesure. Lorsque la durée de l'effet de mesure est modifiée, le témoin de la touche de sélection de mesure passe sur la position réglée. Le réglage de mesure BPM désiré peut être effectué en manœuvrant le potentiomètre TIME/BPM ②⑥ tout en immobilisant la touche TAP/SHIFT ②④ en position basse. Si la touche BPM MODE ②⑤ est également pressée, la mesure BPM peut être réglée par incrément de 0,1.
- ②⑦ **Touches de sélection de mesure (1/4, 1/2, 3/4, 1/1, 2/1, 4/1) (P. 21)**
Choisir la mesure avec laquelle l'effet de mesure sera synchronisé. Dès qu'une touche de sélection de mesure est pressée, la durée de l'effet de mesure BPM (battements par minute) est automatiquement introduite. La mesure "1/1" est sélectionnée comme mesure BPM en mode TAP. La mesure BPM à la mise sous tension est réglée sur 120 et "1/1" est sélectionnée.
- ②⑧ **Levier sélecteur d'effet de mesure BEAT EFFECTS (ON/OFF/ON-LOCK) (P. 22)**
Le son de l'effet de mesure est délivré lorsque le sélecteur se trouve en position ON. L'effet est coupé (circulation libre) en position centrale et il est appliqué et verrouillé en position arrière. L'effet est provisoirement activé lorsque le sélecteur est amené en position avant (le sélecteur retourne en position centrale dès qu'il est relâché).
- ②⑨ **Touches de sélection EFFECT FREQUENCY (LOW/MID/HI) (P. 21)**
Permet de sélectionner la plage des fréquences dans laquelle l'effet de mesure doit être appliqué. Appuyer sur la touche pour appliquer et couper l'effet. Les indicateurs des plages sélectionnées s'allument. Aucun effet n'est produit lorsque toutes les touches sont en position d'arrêt.
- ③⑩ **Touches de sélection d'effet (DELAY/ECHO/PAN/FLANGER/TRANS) (P. 21)**
Permettent de choisir l'un des 5 types d'effet (DELAY, ECHO, PAN, FLANGER ou TRANS). Le témoin de la touche choisie clignote.
- ③① **Indicateurs de mode de mesure BPM (AUTO/MIDI/TAP)**
Indiquent le mode de mesure BPM.
- ③② **Afficheur de durée EFFECT TIME**
Indique la durée de l'effet (en msec) telle qu'elle a été introduite avec le potentiomètre de réglage TIME ou une touche de sélection de mesure.
- ③③ **Sélecteur IN & OUT LEVEL (+4 dB/-10 dB) (P.12, 13)**
Ce sélecteur est implanté sur le panneau arrière de l'appareil.

OPERATIONS

This unit consists of three blocks: the isolator unit, beat effect unit and the digital jog break unit. Each block operates independently of each other and the effects of each can be combined.

MODES D'UTILISATION

Cette boîte d'effets est constituée de trois étages : l'étage séparateur, l'étage d'effet de mesure et l'étage de coupure numérique par molette pas-à-pas. Chaque étage fonctionne indépendamment des autres tandis que les effets de l'un peuvent être combinés avec ceux des autres.

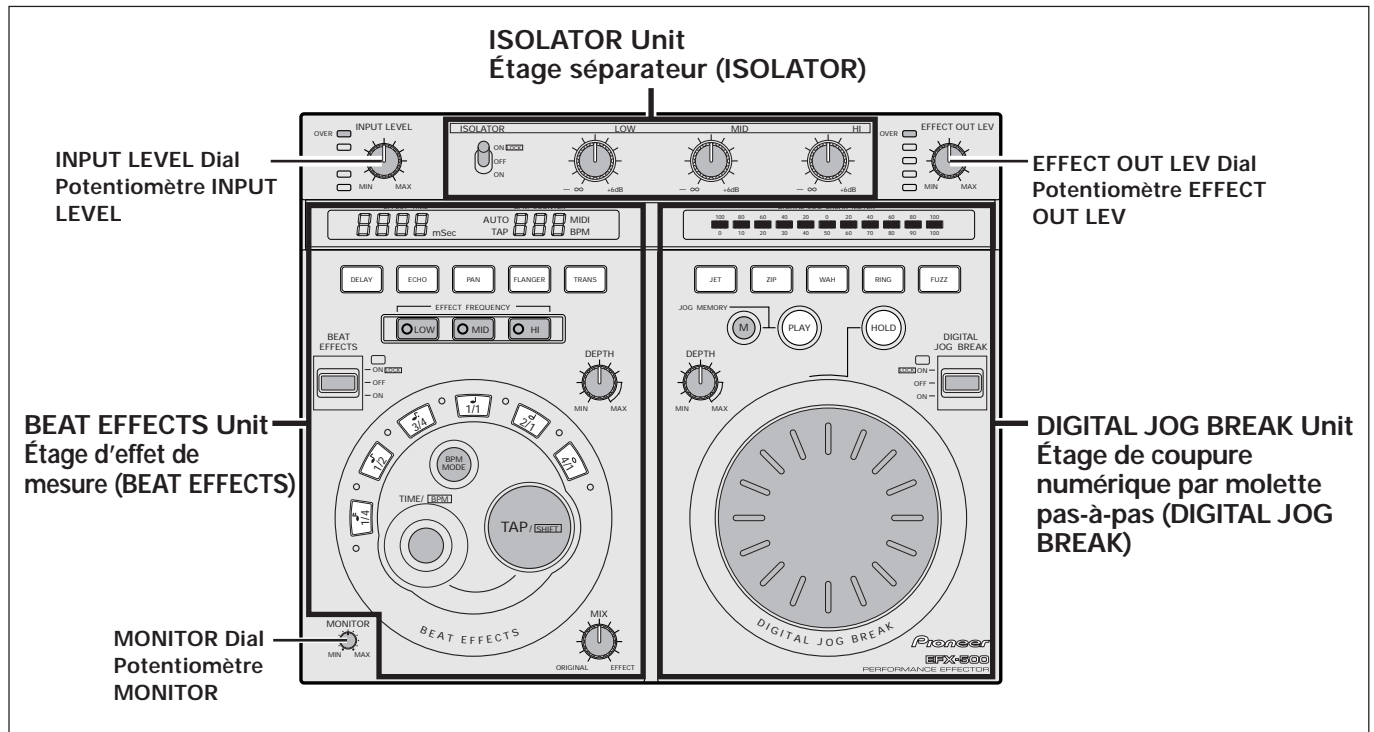

ADJUSTING INPUT LEVEL

Adjust the input level so that the sound is not distorted due to an excessive input level.

Input a signal to the input terminal and turn the INPUT LEVEL dial to the position right before the "OVER" indicator on the level meter lights.

- Change the setting (-10 dB/+4 dB) of the IN & OUT LEVEL switch on the rear panel when a desired setting can be achieved only by setting the INPUT LEVEL dial to "MIN" or close to "MAX".

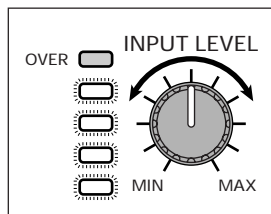

RÉGLAGE DU NIVEAU D'ENTRÉE

Ajuster le niveau d'entrée pour que le son ne subisse pas de distorsion si toutefois il était trop élevé.

Injecter un signal à la borne d'entrée et manœuvrer le potentiomètre de réglage INPUT LEVEL sans atteindre la position qui fait que le témoin du décibel-mètre "OVER" s'allume.

- Modifier le réglage (-10 dB/+4 dB) du sélecteur IN & OUT LEVEL implanté sur le panneau arrière quand un réglage spécifique ne peut être effectué qu'en réglant le potentiomètre de réglage INPUT LEVEL en position "MIN" ou près de la position "MAX".

ADJUSTING EFFECT OUTPUT LEVEL

Adjusts the sound level of the effect applied to the input sound signal by the Digital Jog dial and the beat effect.

Turn the EFFECT OUT LEV dial to the position right before the "OVER" indicator on the level meter lights.

- When both the BEAT EFFECTS Lever switch and the DIGITAL JOG BREAK Lever switch are set to OFF, the output level is not changed by turning the EFFECT OUT LEV dial.

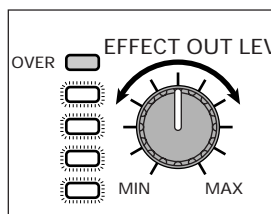

RÉGLAGE DU NIVEAU DE SORTIE DES EFFETS

Ajuster le niveau sonore de l'effet appliqué au signal de la sonorité d'entrée avec les potentiomètres Digital Jog Break et Beat effect.

Manœuvrer le potentiomètre de réglage EFFECT OUT LEV sans atteindre la position qui fait que le témoin du décibel-mètre "OVER" s'allume.

- Lorsque les leviers sélecteurs BEAT EFFECTS et DIGITAL JOG BREAK sont commutés sur OFF, le niveau de sortie ne change pas lorsque le potentiomètre de réglage EFFECT OUT LEV est manœuvré.

HEADPHONE MONITOR

This function allows you to monitor (pre-listen) sound effects (the sound normally output through the output terminals) without routing the sound through the output terminal.

1. Connect the headphone plug to the headphone jack (PHONES) on the front panel.

- Use a headphone with a standard 6.3 mm stereo plug.

2. Select the source to be monitored with the Headphone Monitor Select switch.

- The Headphone Monitor Select switch is located beside the Headphone Jack on the front panel.

BEAT: beat effect
MASTER: same sound as that output by the output terminals
JOG: Digital Jog Break sound

- When the Headphone Monitor Select switch is set to "JOG" and the BEAT EFFECTS Lever switch is set to ON, the beat effect and the digital jog break sound are both generated.
- ECHO cannot be monitored when the BEAT EFFECTS lever switch is set to "OFF." Should this be the case, switch the effect to DELAY to obtain the same effect.

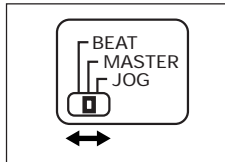

3. Adjust the headphone volume with the MONITOR dial.

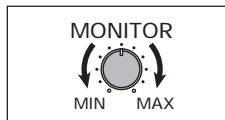

ISOLATOR

The isolator divides the sound range into three distinct levels which can be separately controlled.

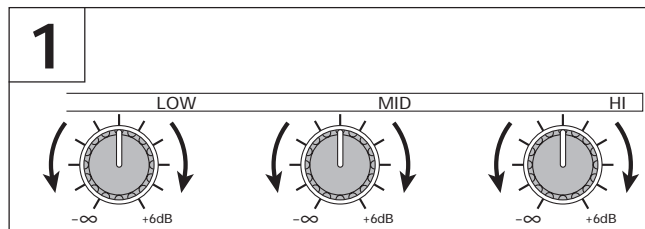

1. Use the LOW, MID and HI dials to adjust the sound level.

- LOW:** bass drum, bass, etc.
MID: vocals, guitar, etc.
HI: cymbals, highs, etc.
- The level is flat at the center clicked position and off at the $-\infty$ position.

2. Turn on the isolator by setting the ISOLATOR lever switch to ON.

Front position (ON): the isolator is on as long as the switch is held at this position and returns to the center (OFF) position when released. Use this position for flicking between the ON and OFF positions.

Rear position (ON-LOCK): the isolator is on and locked; the function is in effect also when the switch is released. Turn off the function by returning the switch to the center (OFF) position.

- When the ISOLATOR lever switch is set to OFF, the original sound is unaffected.
- No sound is produced when the LOW, MID and HI dials are all set to $-\infty$ position and the ISOLATOR lever switch is set to ON.

CONTRÔLEUR PAR CASQUE D'ÉCOUTE

Cette fonction vous permet de contrôler (de pré-écouter) la qualité des effets sonores (c'est-à-dire le son qui est normalement délivré par les bornes de sortie) sans acheminer le son par les bornes de sortie.

1. Raccorder la fiche du casque d'écoute dans la prise de raccordement de casque d'écoute (PHONES) qui se trouve en façade.

- Se servir d'un casque d'écoute muni d'une fiche stéréo standard de 6,3 mm.

2. Choisir la source à contrôler avec le sélecteur de contrôle par casque d'écoute.

- Le sélecteur de contrôle par casque d'écoute se trouve à côté de la prise de raccordement de casque d'écoute en façade.

BEAT: Effet de mesure.
MASTER: Même sonorité que celle délivrée par les bornes de sortie.
JOG: Sonorité Digital Jog Break

- Dès que le sélecteur de contrôle par casque d'écoute est placé en position "JOG" et que le levier sélecteur BEAT EFFECTS est placé sur ON, l'effet de mesure et le son de coupure numérique par molette pas-à-pas sont délivrés.
- Il est impossible de contrôler l'effet ECHO lorsque le levier sélecteur BEAT EFFECTS se trouve en position "OFF". Si cela est constaté, placer le levier sélecteur en position DELAY de manière à obtenir le même effet.

3. Ajuster le niveau de sortie casque d'écoute avec le potentiomètre de réglage MONITOR.

SÉPARATEUR

Le séparateur divise la gamme de la sonorité en trois niveaux distincts qui peuvent subir des réglages individuels ultérieurs.

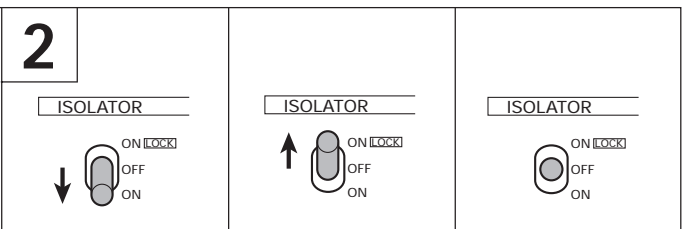

1. Se servir des potentiomètres de réglage LOW, MID et HI pour ajuster le niveau du son.

- LOW:** batterie basse, graves, etc.
MID: voix, guitare, etc.
HI: cymbales, Highats, etc.
- Le niveau est linéaire sur la position centrale crantée tandis que le son est coupé lorsque le sélecteur est placé sur la position $-\infty$.

2. Activer le séparateur en plaçant le levier sélecteur ISOLATOR en position ON.

Basculé en avant (ON): Le séparateur est activé aussi longtemps que le sélecteur est maintenu dans cette position et ce dernier revient en position centrale (en position OFF) quand il est relâché. Se servir de cette position pour osciller entre les positions ON et OFF.

Basculé en arrière (ON-LOCK): Le séparateur activé reste verrouillé ; la fonction est également activée lorsque le sélecteur est relâché. Couper la fonction en ramenant le levier sélecteur en position centrale (en position OFF).

- Lorsque le levier sélecteur ISOLATOR est placé en position OFF, le son original ne subit aucune modification.
- Il faut savoir qu'aucun son n'est délivré si les potentiomètres de réglage LOW, MID et HI sont placés en position $-\infty$ et que le levier sélecteur ISOLATOR est placé en position ON.

OPERATIONS

BEAT EFFECT

Since the beat effect time of the beat effect can be synchronized in real-time with the BPM (beats per minute), you can easily generate effects in time with the rhythm of a live performance.

MODES D'UTILISATION

ÉTAGE D'EFFETS DE MESURE

Étant donné que la durée de l'effet de mesure de l'effet de mesure peut être synchronisée en temps réel avec la mesure BPM (battements par minute), vous pouvez facilement produire les effets en synchronisation avec le rythme pendant une exécution.

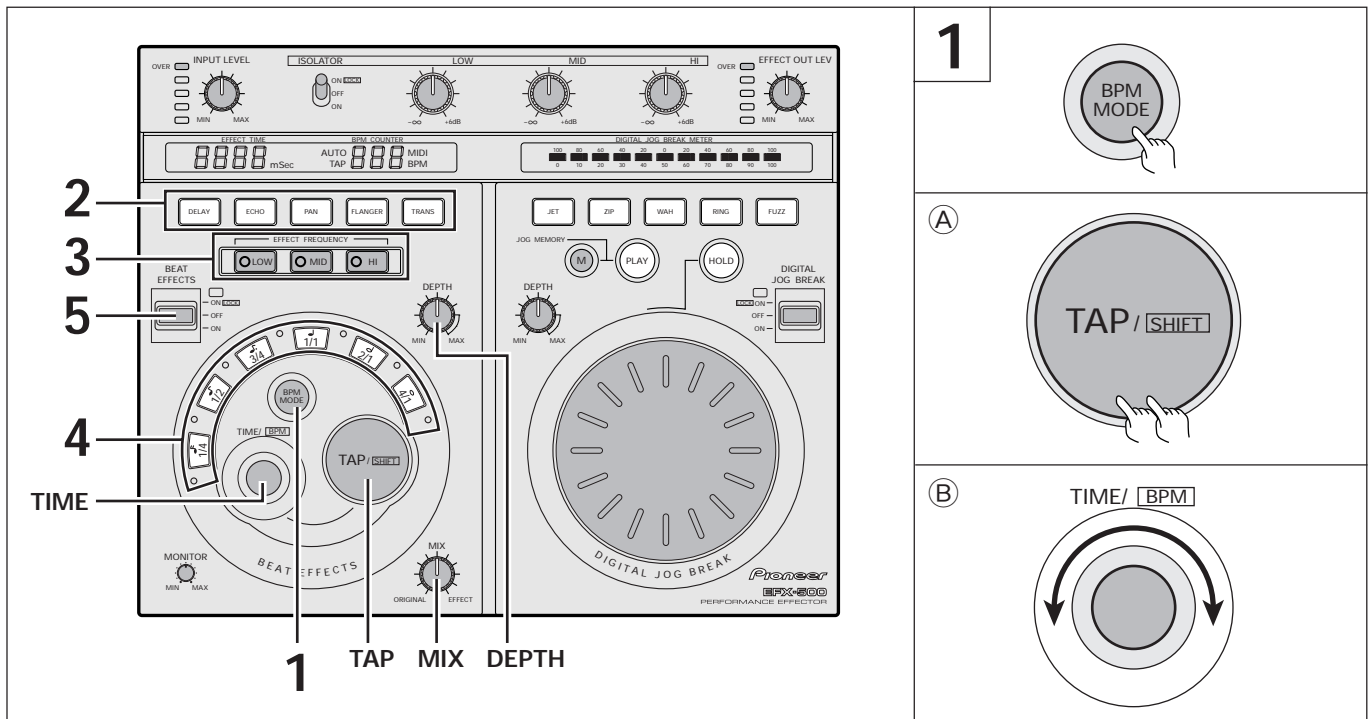

1. Press the BPM MODE button to select BPM (beats per minute) measurement mode.

- The selected BPM measurement mode indicator lights.
- The BPM COUNTER flashes when BPM measurement cannot be made.

AUTO: performs automatic measurement from the input music signal.

MIDI: measures BPM from the MIDI signal (timing clock) input to the MIDI IN terminal

TAP: allows manual BPM input when the TAP button is tapped with the fingers.

- The BPM measurement range is 70 to 180 in the AUTO mode. It may not be possible to measure some tunes correctly. Should this happen, use the TAP mode to make a manual input.
- The BPM measurement range is 40 to 250 in the MIDI mode.

Manual BPM Input Using the TAP Button

(A)

When the TAP button is tapped two or more times in time with the beat (quarter notes), the average value of the intervals is used to set BPM.

- Pressing the TAP button in BPM AUTO or MIDI mode changes the mode to the TAP mode.
- When BPM is set with the TAP button, the Beat Effect Select button 1/1 is selected and the time of 1 beat (quarter notes) is set to the effect time.

1. Appuyer sur la touche BPM MODE pour choisir le mode de mesure BPM (battements par minute).

- L'indicateur du mode de mesure BPM sélectionné s'allume.
- le compteur de mesure BPM clignote quand il est impossible de marquer la mesure BPM.

AUTO: Effectue les mesures automatiques à partir des signaux de musique appliqués.

MIDI: Mesure le BPM à partir des signaux MIDI (horloge de synchronisation) appliqués à la borne MIDI IN.

TAP: Autorise l'introduction manuelle de la mesure BPM lorsque la touche TAP est frappée avec les doigts.

- Les limites de mesure BPM se situent entre 70 et 180 en mode AUTO. Il est parfois impossible de mesurer certains morceaux de musique correctement. Si toutefois cela se produisait, utiliser le mode TAP pour introduire les valeurs manuellement.
- En mode MIDI, les limites de mesure de BPM se situent entre 40 et 250.

Introduction du réglage mesure BPM manuellement avec la touche TAP (A)

Lorsque la touche TAP est frappée deux ou plus de deux fois en synchronisation avec la mesure (noires), la valeur moyenne des intervalles est utilisée comme mesure BPM.

- Le fait d'appuyer sur la touche TAP pendant le mode AUTO ou le mode MIDI permet de changer de mode et de passer en mode TAP.
- Lorsque la mesure BPM est introduite avec la touche TAP, la touche de sélection d'effet de mesure 1/1 est sélectionnée et le temps d'une mesure (noires) est appliqué à la durée de l'effet.

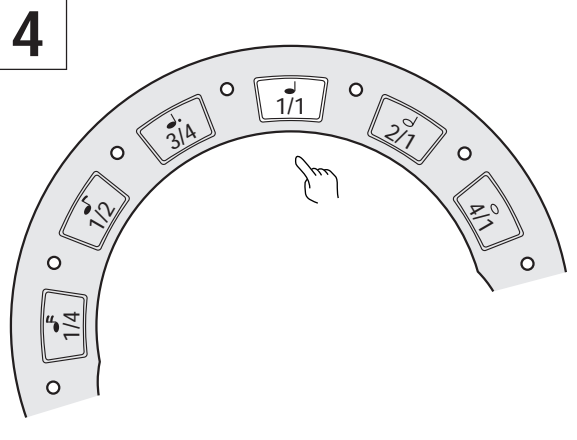
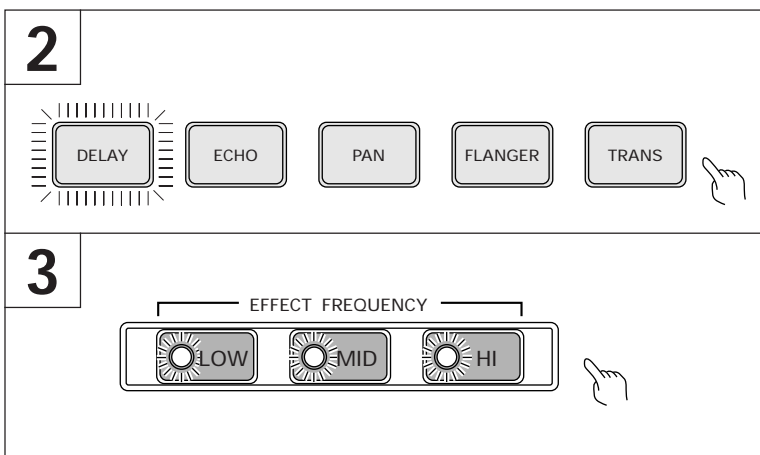

Manual BPM Input Using the TIME Dial (B)

BPM can be directly set by turning the TIME dial when the TAP button is held down.

- BPM can be set in 0.1 increments by pressing the BPM MODE button and turning the TIME dial while holding down the TAP button. Only decimal values are shown at this time.

Example: 120.4

888 ⇒ 884

2. Select the effect type with the Effect Select buttons.

- The selected effect button flashes.
- See page 8 - 9 for further information on each effect.

3. Select the frequency range to which the effect is to be applied with the EFFECT FREQUENCY buttons (LOW, MID, HI).

- The indicator of the selected frequency range lights.
- The function is turned on and off each time the button is pressed.

4. Press one Beat Select button to select the beat with which the effect is to be synchronized.

- The selected Beat button lights.
- When a beat button is pressed, the corresponding effect time is automatically set.

Example: when BPM is 120,

1/1 → 500 ms

3/4 → 375 ms

1/2 → 250 ms

- When the Beat select button is pressed and the TAP button is held down, BPM is automatically set from the effect time.

Manual Input of Effect Time Using the TIME Dial (B)

Normally, the effect time is automatically set when a beat button is pressed. However, the effect time can be set as desired using the TIME dial.

- When the effect time is changed, the indicator of the selected beat effect button lights.

Introduction de la mesure BPM avec le potentiomètre de réglage TIME (B)

La mesure BPM peut être introduite directement en manoeuvrant le potentiomètre de réglage TIME alors que la touche TAP est maintenue enfoncée.

- La valeur de mesure BPM peut être introduite par incrément de 0,1 en appuyant sur la touche BPM MODE et en manoeuvrant le potentiomètre de réglage TIME tout en immobilisant la touche TAP en position basse. Seules les valeurs décimales sont indiquées dans ces conditions.

Exemple : 120,4

888 ⇒ 884

2. Choisir le type d'effet désiré avec les touches de sélection d'effet.

- La touche de l'effet choisi clignote.
- Se reporter aux pages 8 à 9 pour obtenir de plus amples détails au sujet de chaque effet.

3. Choisir la gamme de fréquences dans laquelle l'effet doit être appliqué avec les touches EFFECT FREQUENCY (LOW, MID, HI).

- Le témoin de la gamme de fréquences sélectionnée s'allume.
- La fonction est activée ou désactivée à chaque fois que la touche est pressée.

4. Appuyer sur une des touches de sélection de mesure pour choisir la mesure avec laquelle l'effet doit être synchronisé.

- Le témoin de la touche de sélection de mesure sélectionnée s'allume.
- Lorsqu'une touche de mesure est pressée, la durée de l'effet correspondant est automatiquement introduite.

Exemple : lorsque BPM est réglé sur 120,

1/1 → 500 ms

3/4 → 375 ms

1/2 → 250 ms

- Quand une touche de sélection de mesure est pressée et que la touche TAP est maintenue en position basse, la mesure BPM est automatiquement introduite à partir de la durée de l'effet.

Introduction manuelle de la durée de l'effet avec le potentiomètre de réglage TIME (B)

Normalement, la durée de l'effet est automatiquement appliquée dès qu'une touche de mesure est pressée. Cependant, il est également possible d'introduire librement la durée de l'effet en utilisant le potentiomètre de réglage TIME.

- Lorsque la durée de l'effet est modifiée, le témoin de la touche de sélection de mesure sélectionnée s'allume.

OPERATIONS

5. Set the BEAT EFFECTS Lever switch to ON to start operation.

Rear position (ON-LOCK): the effect is on and locked and remains in effect also when the switch is released. Turn off the function by returning the switch to the center (OFF) position.

Front position (ON): the effect is on as long as the switch is held at this position and returns to the center (OFF) position when released. Use this position for flicking between the ON and OFF positions.

- When the Lever switch is off, the original sound is unaffected.

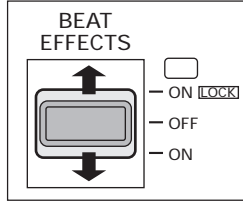

MODES D'UTILISATION

5. Placer le levier sélecteur BEAT EFFECTS en position ON pour lancer les opérations.

Basculé en arrière (ON-LOCK): l'effet activé et verrouillé reste en activité même lorsque le levier sélecteur est relâché. Couper la fonction en ramenant le levier sélecteur en position centrale (en position OFF).

Basculé en avant (ON): l'effet est activé aussi longtemps que le sélecteur est maintenu dans cette position et ce dernier revient en position centrale (en position OFF) quand il est relâché. Se servir de cette position pour osciller entre les positions ON et OFF.

- Lorsque le levier sélecteur est placé en position OFF, le son original ne subit aucune modification.

DEPTH Dial

A standard effect is produced at the center clicked position. The parameter changes produced by turning the DEPTH dial are described on page 8 ~ 9.

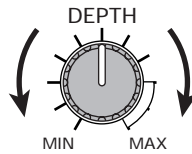

Potentiomètre de réglage DEPTH

Un effet standard est obtenu lorsque le potentiomètre est placé sur sa position centrale crantée. Les changements du paramètre de réglage provoqués par la manipulation du potentiomètre DEPTH sont décrits dans les pages 8 à 9.

MIX Dial

This dial adjusts the balance between the original sound and the effect. A standard effect is produced at the center clicked position. The parameter changes produced by turning the MIX dial are described on page 8 ~ 9.

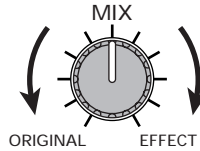

Potentiomètre de réglage MIX

Ce potentiomètre permet d'ajuster l'équilibre entre le son original et l'effet. Un effet standard est obtenu lorsque le potentiomètre est placé sur sa position centrale crantée. Les changements du paramètre de réglage provoqués par la manipulation du potentiomètre MIX sont décrits dans les pages 8 à 9.

DIGITAL JOG BREAK

Since the Digital Jog Break can continuously change the parameters of each effect generated by rotating the Jog dial, the effects can be controlled like a musical instrument. Effects generated with the Jog dial can be continuously stored in memory and can be reproduced any number of times at the press of the PLAY button.

COUPURE NUMÉRIQUE PAR MOLETTE PAS-À-PAS

Étant donné que le mode de coupure numérique par molette pas-à-pas (Digital Jog Break) permet de changer en continu les paramètres de réglage de chaque effet produit par la rotation de la molette pas-à-pas, les effets peuvent être contrôlés d'une façon semblable à celle d'un instrument de musique. Les effets produits par la molette pas-à-pas peuvent être mémorisés en continu et peuvent être reproduits autant de fois que nécessaire sous la simple pression de la touche PLAY.

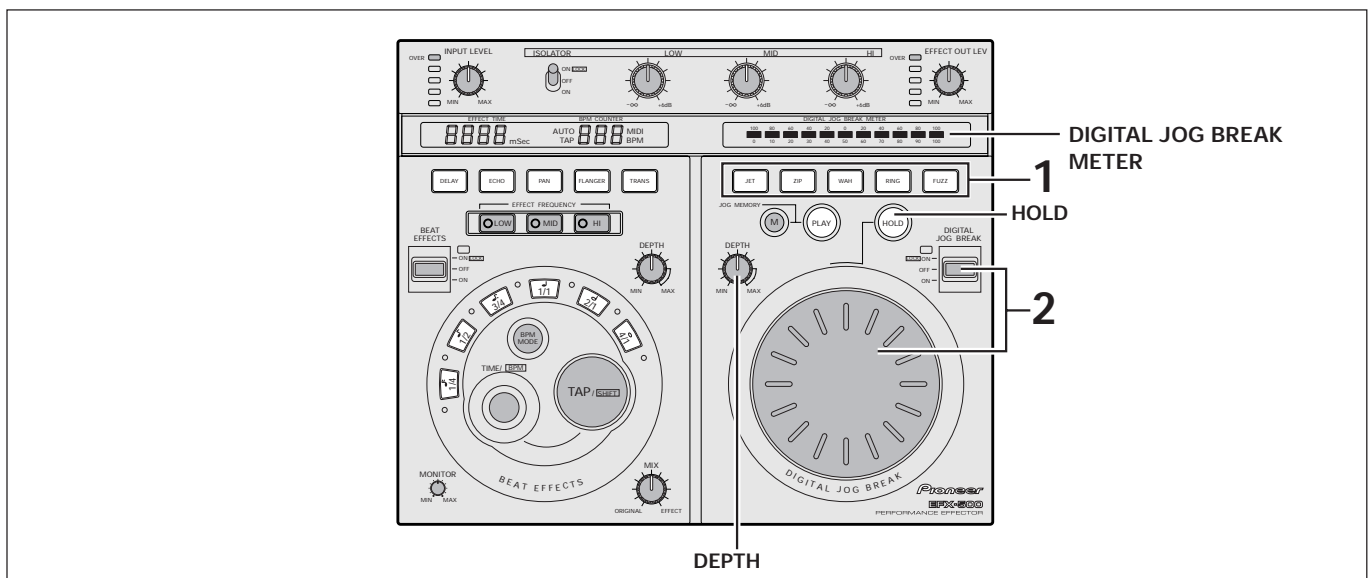

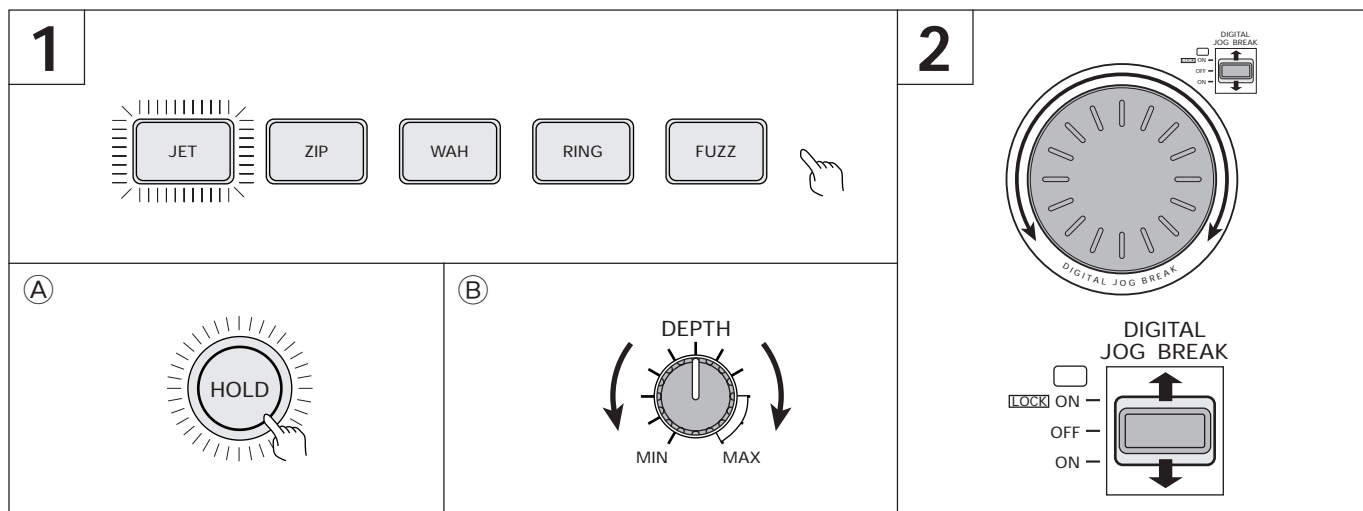

1. Select the type of effect to be produced by pressing a Jog Effect Select button.

- The selected jog effect button flashes.
- See page 9 ~ 10 for a description of each effect.

2. Set the DIGITAL JOG BREAK Lever switch to ON and turn the Jog dial.

DIGITAL JOG BREAK Lever switch operation

Rear position (LOCK-ON): the effect is on and locked and remains in effect also when the switch is released. Turn off the function by returning the switch to the center (OFF) position.

Front position (ON): the effect is on as long as the switch is held at this position and returns to the center (OFF) position when released. Use this position for flicking between the ON and OFF positions.

- When the Lever switch is set to OFF, the original sound is unaffected.
- Parameter changes caused by rotating the Jog dial are indicated on the DIGITAL JOG BREAK METER.

HOLD Function (A)

When the HOLD button is pressed and lit, the effect generated by the rotation of the Jog dial continues when the dial rotation stops.

DEPTH Dial (B)

A standard effect is produced at the center clicked position. The parameter changes produced by turning the DEPTH dial are described on page 9 ~ 10.

1. Choisir le type d'effet à produire en appuyant sur une des touches de sélection d'effet par molette pas-à-pas.

- Le témoin de la touche d'effet par molette pas-à-pas sélectionnée clignote.
- Se reporter aux pages 9 à 10 pour obtenir une description détaillée de chaque effet.

2. Placer le levier sélecteur DIGITAL JOG BREAK en position ON et manœuvrer la molette pas-à-pas.

Utilisation du levier sélecteur DIGITAL JOG BREAK

Basculé en arrière (LOCK-ON): l'effet activé et verrouillé reste en activité même lorsque le levier sélecteur est relâché. Couper la fonction en ramenant le levier sélecteur en position centrale (en position OFF).

Basculé en avant (ON): l'effet est activé aussi longtemps que le sélecteur est maintenu dans cette position et ce dernier revient en position centrale (en position OFF) quand il est relâché. Se servir de cette position pour osciller entre les positions ON et OFF.

- Lorsque le levier sélecteur est placé en position OFF, le son original ne subit aucune modification.
- Les changements de paramètres de réglage provoqués par la rotation de la molette pas-à-pas sont indiqués par l'indicateur de coupure numérique par molette pas-à-pas (DIGITAL JOG BREAK METER).

Fonction HOLD (A)

Lorsque la touche HOLD est pressée et que son témoin s'allume, l'effet provoqué par la rotation de la molette pas-à-pas est maintenu lorsque la rotation de la molette est interrompue.

Potentiomètre de réglage DEPTH (B)

Un effet standard est obtenu lorsque le potentiomètre est placé sur sa position centrale crantée. Les changements du paramètre de réglage provoqués par la manipulation du potentiomètre DEPTH sont décrits dans les pages 9 à 10.

JOG MEMORY

MÉMOIRE DE MOLETTE PAS-À-PAS

The memory can store up to 8 seconds of effects generated by the Jog dial of the Digital Jog Break function.

La mémoire peut conserver une durée maximum de 8 secondes des effets produits avec la molette pas-à-pas de la fonction de coupure numérique par molette pas-à-pas.

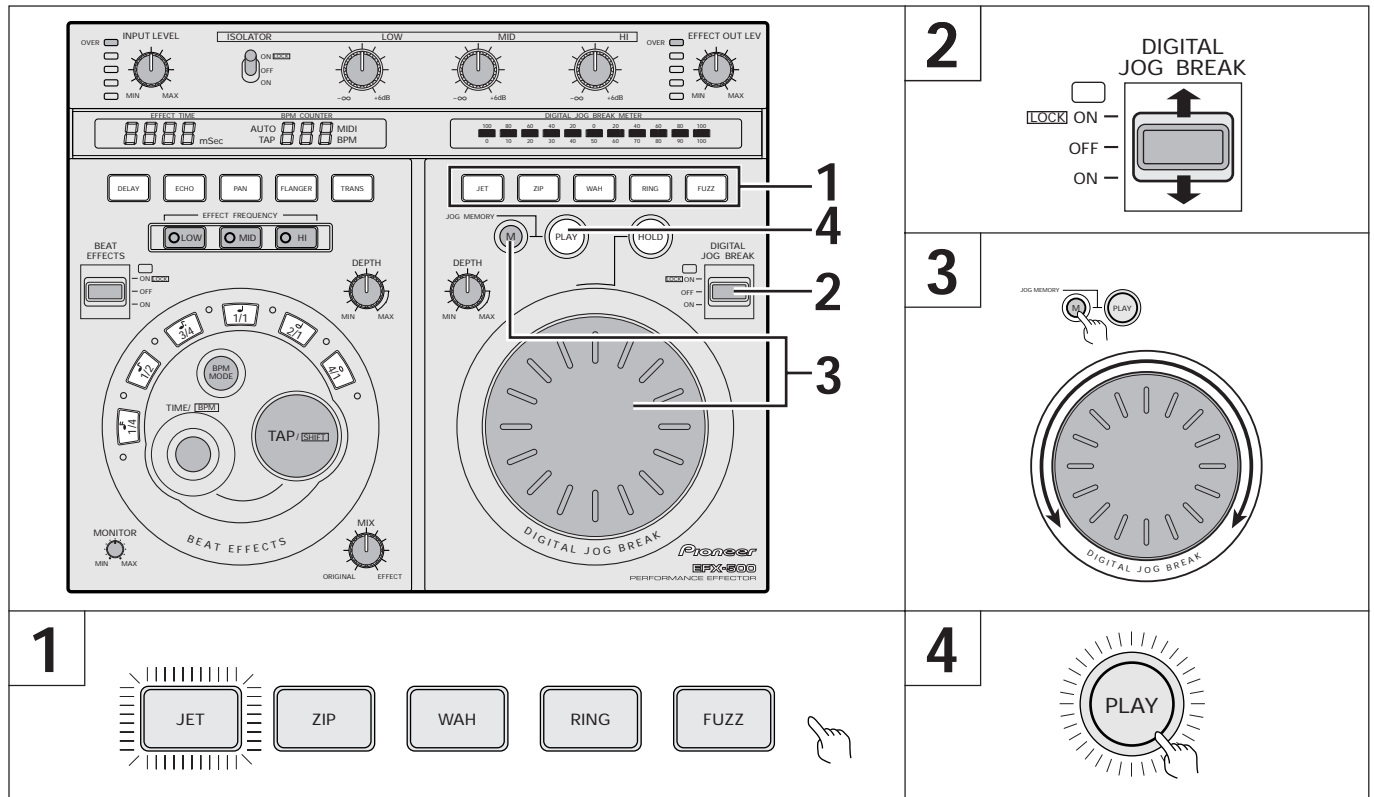

1. Press a Jog Effect Select button to select the type of effect.
 - The selected effect button flashes.
 - See page 9 ~ 10 for a description of each effect.
2. Set the DIGITAL JOG BREAK Lever switch to ON to monitor the effect.
 - When the Headphone Monitor Select switch is set to JOG, it can monitor the effects even if the Lever switch is set to OFF.
3. Turn the Jog dial while holding down the JOG MEMORY button (M).

Turning the Jog dial while the M button is held down starts memory storage. Effects are stored continuously for 8 seconds or until the M button is released. The PLAY button lights.

 - When an effect has been stored (and the PLAY button is lit), the storing of a new effect will overwrite the old effect (delete it).
4. Press the JOG MEMORY PLAY Button.

The stored effect is played back once for as long as the button is pressed.

 - The effects stored in memory can be repeatedly reproduced by repeatedly pressing the PLAY button.
 - Jog dial operation stored in memory can be reproduced even when the type of effect is subsequently changed.

1. Choisir le type d'effet à produire en appuyant sur l'une des touches de sélection d'effet par molette pas-à-pas.
 - Le témoin de la touche d'effet par molette pas-à-pas sélectionnée clignote.
 - Se reporter aux pages 9 à 10 pour obtenir une description détaillée de chaque effet.
2. Placer le levier sélecteur DIGITAL JOG BREAK en position ON pour contrôler l'effet produit.
 - Lorsque le sélecteur de contrôle au casque d'écoute est placé en position JOG, les effets peuvent être contrôlés même lorsque le levier sélecteur se trouve en position OFF.
3. Manœuvrer la molette pas-à-pas tout en maintenant la touche JOG MEMORY (M) enfoncée.

Le fait de manœuvrer la molette pas-à-pas tout en maintenant la touche M enfoncée permet de mettre en mémoire les effets. Les effets sont mémorisés en continu pendant 8 secondes ou jusqu'à ce que la touche M soit relâchée. Le témoin de la touche PLAY s'allume.

 - Quand un effet a été mis en mémoire (et que le témoin de la touche PLAY est allumé), la mise en mémoire d'un nouvel effet entraîne une réécriture de celui-ci sur l'effet précédent (c'est-à-dire qu'il supprime le précédent).
4. Appuyer sur la touche JOG MEMORY PLAY.

L'effet conservé en mémoire est reproduit une fois aussi longtemps que la touche est enfoncée.

 - Les effets conservés en mémoire peuvent être reproduits autant de fois que nécessaire en appuyant sur la touche PLAY.
 - Les commandes opérées avec la molette pas-à-pas peuvent être reproduites même lorsque le type d'effet a été changé ultérieurement.

MIDI SETTINGS

MIDI (Musical Instrument Digital Interface) is a standard that unifies data exchanges between musical instruments and computers.

This interface allows equipment with MIDI connectors to be connected with MIDI cables to allow data transmission and reception. The EFX-500 can transmit and receive BPM data (timing clock) using MIDI.

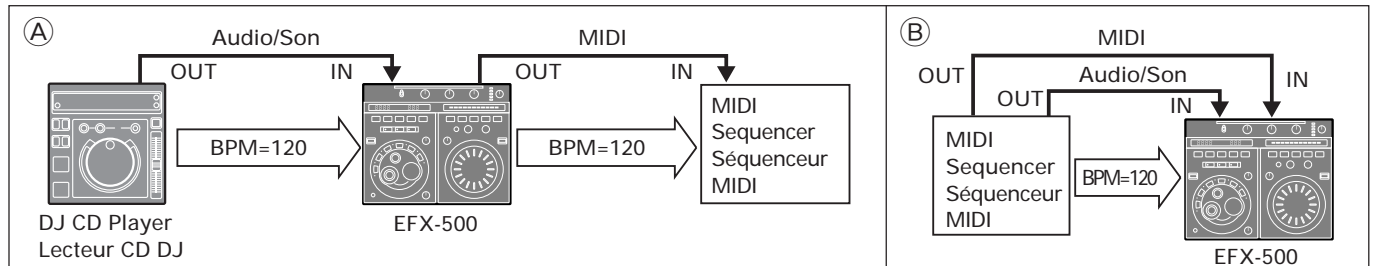

SYNCHRONIZING AN EXTERNAL SEQUENCER USING AUDIO SIGNALS (A)

An external sequencer can be synchronized with rhythms generated by a CD player or other unit.

[Step 1] Connect the MIDI OUT terminal on the EFX-500 to the MIDI IN terminal on the MIDI sequencer using a commercially available MIDI cable.

- Set the MIDI sequencer to the slave synchronizing mode.
- A MIDI sequencer that does not support the MIDI timing clock cannot be synchronized.

[Step 2] Press the BPM MODE button to invoke the AUTO mode.

- Tunes that do not allow stable BPM value measurements cannot be synchronized.
- Also BPM values set in the TAP mode output a timing clock.

[Step 3] Press the Start button on the MIDI sequencer in time with the beat of the tune.

- The EFX-500 synchronizes the quarter notes of the bass drum as the standard timing.
- The output range of the MIDI timing clock is BPM 40 to 250.
- MIDI start and stop signals are not output.

NOTE:

BPM may not be correctly measured for some tunes.

SYNCHRONIZING BEAT EFFECT TO AN EXTERNAL SEQUENCER (B)

The EFX-500 beat effect can be synchronized with the rhythms generated by an external sequencer.

[Step 1] Connect the MIDI OUT terminal on the MIDI sequencer to the MIDI IN terminal on the EFX-500 using a commercially available MIDI cable.

- Set the MIDI sequencer to the master synchronizing mode.

[Step 2] Press the BPM MODE button to invoke the MIDI mode.

- In MIDI mode, the original sound in MIDI OUT terminal is unaffected and data input to the MIDI IN terminal is output.

[Step 3] Start the MIDI sequencer and press the Beat button on the EFX-500 to set the effect time.

- The input range of the MIDI timing clock is BPM 40 to 250.

NOTE:

When the MIDI sequencer is set in 0.1 increments, The BPM indication may differ on the EFX-500.

RÉGLAGES MIDI

MIDI (acronyme de "Musical Instrument Digital Interface" ou standard d'interface numérique de pilotage des instruments de musique électronique) est un standard de normalisation des échanges de données entre les instruments de musique électronique et les ordinateurs. Cette interface permet à des appareils équipés de prises MIDI de pouvoir être raccordés par l'intermédiaire de câbles MIDI afin que la transmission et la réception des données puisse être accomplie. Le EFX-500 peut ainsi transmettre et recevoir les données de mesure BPM (horloge de synchronisation) par l'intermédiaire de MIDI.

SYNCHRONISATION D'UN SÉQUENCEUR EXTERNE À PARTIR DES SIGNAUX AUDIO (A)

Un séquenceur externe peut être synchronisé aux rythmes produits par un lecteur CD ou tout autre appareil.

[Étape 1] Raccorder la borne MIDI OUT du EFX-500 à la borne MIDI IN du séquenceur MIDI en utilisant tout câble MIDI tel qu'on en trouve dans le commerce.

- Régler le séquenceur MIDI en mode de synchronisation asservi.
- Tout séquenceur MIDI ne supportant pas l'horloge de synchronisation MIDI ne peut pas être synchronisé.

[Étape 2] Appuyer sur la touche BPM MODE pour appeler le mode AUTO.

- Les morceaux de musique qui ne favorisent pas des mesures de valeur BPM stables ne peuvent pas être synchronisés.
- Par ailleurs, les valeurs BPM fixées au cours du mode TAP délivrent une horloge de synchronisation.

[Étape 3] Appuyer sur la touche de démarrage du séquenceur MIDI en synchronisation à la mesure du morceau.

- Le EFX-500 synchronise les noires de la basse de la batterie en qualité de synchronisation standard.
- Les limites de l'horloge de synchronisation MIDI délivrée se situe entre 40 et 250 battements à la minute.
- Les signaux d'application et d'arrêt MIDI ne sont pas délivrés.

REMARQUE:

La mesure BPM risque de ne pas être mesurée correctement avec certains morceaux de musique.

SYNCHRONISATION DE L'EFFET DE MESURE À UN SÉQUENCEUR EXTERNE (B)

La fonction d'effet de mesure du EFX-500 peut être synchronisée aux rythmes produits par un séquenceur externe.

[Étape 1] Raccorder la borne MIDI OUT du séquenceur MIDI à la borne MIDI IN du EFX-500 en utilisant tout câble MIDI tel qu'on en trouve dans le commerce.

- Régler le séquenceur MIDI en mode de synchronisation principal.

[Étape 2] Appuyer sur la touche BPM MODE pour appeler le mode MIDI.

- En mode MIDI, les signaux du son original présents à la borne MIDI OUT ne subissent aucune modification et les données injectées à la borne MIDI IN sont délivrés.

[Étape 3] Mettre le séquenceur MIDI en fonction et appuyer sur la touche de mesure du EFX-500 pour régler la durée de l'effet.

- Les limites de l'horloge de synchronisation MIDI appliquée se situe entre 40 et 250 battements à la minute.

REMARQUE:

Lorsque le séquenceur MIDI est réglé par incréments de 0,1, l'indication BPM risque de varier sur le EFX-500.

TROUBLESHOOTING

Incorrect operation can be mistaken for a malfunction. If you believe the unit is not operating correctly, consult the chart below. Sometimes incorrect operation may be due to a malfunction in another component. If the problem cannot be solved using the information in the chart, check the other components used with the unit. If the problem still persists, contact your nearest authorized Pioneer service center.

Symptom	Remedy
No effect is generated.	Turn the MIX dial clockwise (in "EFFECT" direction). Turn the DEPTH dial clockwise (in "MAX" direction). Turn the EFFECT OUT LEV dial clockwise (in "MAX" direction).
The effect is distorted.	Turn the INPUT LEVEL dial counterclockwise (in "MIN" direction). Turn the EFFECT OUT LEV dial counterclockwise (in "MIN" direction). Turn the DEPTH dial counterclockwise (in "MIN" direction).
Echo is output continuously.	Turn the DEPTH dial counterclockwise (in "MIN" direction).
BPM cannot be measured in the AUTO mode.	The measurement range is 70 to 180. It may not be possible to measure some tunes. Invoke the TAP mode and make a manual setting (see P. 20).
The MIDI sequencer is not synchronized.	Set the MIDI sequencer mode to slave mode. A MIDI sequencer that does not support the MIDI timing clock cannot be synchronized.
The sound cannot be monitored via the headphones.	Turn the MONITOR dial clockwise (towards the "MAX" position). ECHO cannot be monitored when the BEAT EFFECTS lever switch is set to "OFF." Should this be the case, switch the effect to DELAY to obtain the same effect.

- Static electricity and other external influences may cause this unit to malfunction. Should this happen, disconnect the power plug, wait for 30 seconds and connect the power plug again. If this does not solve the problem, contact your nearest authorized Pioneer service center.

SPECIFICATIONS

1. General

Power supply 220 V - 240 V AC, 50 Hz
 Power consumption 14 W
 Operating temperature +5°C to +35°C
 Weight 2.0 kg
 Maximum external dimensions
 277.1 (W) x 225.1 (D) x 83.5 (H) mm

2. Audio Unit

Sampling rate 48 kHz
 A/D, D/A Resolution 20 bits
 Frequency characteristics 20 Hz to 22 kHz
 S/N ratio 83 dB
 Total harmonic distortion 0.01 % or less
 Input level -10 dBu / +4 dBu (22 kΩ)
 Output level -10 dBu / +4 dBu
 (RCA pin jacks: 1 kΩ, Phone jacks: 600 Ω)
 * -10 dBu / +4 dBu is switchable.
 Number of channels 2 channels (stereo)

3. Input/Output terminals

Audio line output terminal
 RCA pin jacks 2
 Phone jacks (6.3 mm in diameter) 2
 Audio line input terminal
 RCA pin jacks 2
 Phone jacks (6.3 mm in diameter) 2
 MIDI output terminal (5-pin DIN) 1
 MIDI input terminal (5-pin DIN) 1
 Headphone output terminal
 (6.3 mm in diameter, stereo) 1

4. Accessories

Operating instructions 1
 Guide plate 1

NOTE:

Specifications and design are subject to possible modification without notice.

Published by Pioneer Electronic Corporation.
 Copyright © 1998 Pioneer Electronic Corporation.
 All rights reserved.

GUIDE DE DÉPANNAGE

Un fonctionnement inhabituel est souvent confondu avec une panne réelle. S'il y a lieu de croire que l'appareil ne fonctionne pas correctement, vérifier les instructions données dans le tableau ci-dessous. Un fonctionnement inhabituel peut également provenir d'une panne d'un autre appareil. Si le problème ne peut être résolu malgré les indications fournies dans le tableau, vérifier les autres appareils associés à celui-ci. Si toutefois le problème persiste, demander l'assistance du centre après-vente Pioneer le plus près de votre domicile.

Symptôme	Remède
Aucun effet n'est produit.	Tourner le potentiomètre MIX dans le sens des aiguilles d'une montre (dans la direction "EFFECT"). Tourner le potentiomètre DEPTH dans le sens des aiguilles d'une montre (dans la direction "MAX"). Tourner le potentiomètre EFFECT OUT LEV dans le sens des aiguilles d'une montre (dans la direction "MAX").
Distorsion de l'effet produit.	Tourner le potentiomètre INPUT LEVEL dans le sens inverse des aiguilles d'une montre (dans la direction "MIN"). Tourner le potentiomètre EFFECT OUT LEV dans le sens inverse des aiguilles d'une montre (dans la direction "MIN"). Tourner le potentiomètre DEPTH dans le sens inverse des aiguilles d'une montre (dans la direction "MIN").
L'écho est produit en continu.	Tourner le potentiomètre DEPTH dans le sens inverse des aiguilles d'une montre (dans la direction "MIN").
La mesure BPM ne peut pas être évaluée en mode AUTO.	Les limites de mesure sont de 70 à 180. Il est possible que la mesure ne puisse pas être évaluée avec certains morceaux de musique. Appeler le mode TAP et faire un réglage manuel (voir P. 20).
Le séquenceur MIDI n'est pas synchronisé.	Régler le séquenceur MIDI en mode de synchronisation asservi. Tout séquenceur MIDI ne supportant pas l'horloge de synchronisation MIDI ne peut pas être synchronisé.
Il est impossible de contrôler le son avec un casque d'écoute.	Tourner le potentiomètre MONITOR dans le sens des aiguilles d'une montre (dans la direction "MAX"). Il est impossible de contrôler l'effet ECHO lorsque le levier sélecteur BEAT EFFECTS se trouve en position "OFF". Si cela est constaté, placer le levier sélecteur en position DELAY de manière à obtenir le même effet.

- L'électricité statique ainsi que d'autres sources d'influences extérieures peuvent constituer la source d'une anomalie de fonctionnement de l'appareil. Si toutefois cela se produit, débrancher immédiatement la prise d'alimentation, attendre au moins 30 secondes et rebrancher la prise d'alimentation. Si toutefois ceci ne permet pas de résoudre le problème, demander l'assistance du centre après-vente Pioneer le plus près de votre domicile.

FICHE TECHNIQUE

1. Caractéristiques générales

Alimentation 220 - 240 V c.a., 50 Hz
 Puissance consommée 14 W
 Limites de température en service + 5°C à +35°C
 Poids 2,0 kg
 Dimensions extérieures maximum
 277,1 (L) x 225,1 (P) x 83,5 (H) mm

2. Étage audio

Taux d'échantillonnage 48 kHz
 Résolution A/N, N/A 20 bits
 Caractéristiques de fréquence 20 Hz à 22 kHz
 Rapport-signal-sur-bruit 83 dB
 Destination harmonique totale 0,01 % ou moins
 Niveau d'entrée - 10 dBu / + 4 dBu (22 k-ohms)
 Niveau de sortie - 10 dBu / + 4 dBu (fiches Cinch
 RCA : 1 k-ohms, fiches de raccordement : 600 ohms)
 * - 10 dBu / + 4 dBu commutable
 Nombre de canaux 2 canaux (stéréo)

3. Bornes d'entrée/sortie

Borne de sortie de ligne son
 Fiches Cinch (RCA) 2
 Fiches de raccordement (de 6,3 mm de diamètre) 2
 Borne d'entrée de ligne son
 Fiches Cinch (RCA) 2
 Fiches de raccordement (de 6,3 mm de diamètre) 2
 Borne de sortie MIDI (prise DIN 5 broches) 1
 Borne d'entrée MIDI (prise DIN 5 broches) 1
 Borne de sortie casque d'écoute
 (6,3 mm de diamètre, stéréo) 1

4. Accessoires

Mode d'emploi 1
 Plaque de guidage 1

REMARQUE:

Sous réserve de modification des caractéristiques techniques et de la présentation sans préavis.

Publication de Pioneer Electronic Corporation.
 © 1998 Pioneer Electronic Corporation.
 Tous droits de reproduction et de traduction réservés.

Dieses Produkt entspricht den Niederspannungsrichtlinien (73/23/EEC), EMV-Richtlinien (89/336/EEC, 92/31/EEC) und den CE-Markierungsrichtlinien (93/68/EEC).

WARNUNG: UM EINEN BRAND ODER STROMSCHLAG ZU VERMEIDEN, DIESES GERÄT NICHT REGEN ODER FEUCHTIGKEIT AUSSETZEN.

Wir danken Ihnen für den Kauf dieses Pioneer-Produkts. Bitte lesen Sie diese Bedienungsanleitung vor der Inbetriebnahme des Gerätes sorgfältig durch, um eine Beschädigung oder Funktionsstörungen aufgrund von Bedienungsfehlern zu vermeiden. Bewahren Sie die Bedienungsanleitung danach griffbereit an einem sicheren Ort auf, damit Sie bei Bedarf jederzeit darin nachschlagen können.

Questo prodotto è conforme alla direttiva sul basso voltaggio (73/23/CEE), alle direttive EMC (89/336/CEE, 92/31/CEE) e alla direttiva sul marchio CE (93/68/CEE).

AVVERTENZA: PER EVITARE IL RISCHIO DI FIAMME O SCOSSE ELETTRICHE, NON ESPORRE QUESTO APPARECCHIO ALLA PIOGGIA O ALL'UMIDITÀ.

Grazie per aver acquistato questo prodotto Pioneer. Prima di passare all'uso dell'apparecchio leggere attentamente questo manuale di istruzioni per evitare possibili danni risultanti da errori operativi. Conservare poi il manuale in un luogo sicuro e facilmente accessibile, per ogni eventuale futura consultazione.

INHALTSVERZEICHNIS

VOR INBETRIEBNAHME

MERKMALE	29
KURZLEITFADEN ZUR BEDIENUNG	30
KLANGEFFEKTE	34
VORSICHTSHINWEISE ZUR AUFSTELLUNG ..	37
ANSCHLÜSSE	38
LAGE UND FUNKTION DER TEILE	40

BEDIENUNGSVERFAHREN

EINSTELLEN DES EINGANGSPEGELS	44
EINSTELLEN DES EFFEKTAUSGANGSPEGELS	44
ABHÖREN ÜBER KOPFHÖRER	45
ISOLATOR	45
BEAT-EFFEKT	46
DIGITAL JOG BREAK	48
JOGSCHLEIBENSPEICHER	50
MIDI-EINSTELLUNGEN	51

FEHLERSUCHE UND TECHNISCHE DATEN

FEHLERSUCHE	52
TECHNISCHE DATEN	52

INDICE

PRIMA DELL'USO

CARATTERISTICHE	29
GUIDA RAPIDA AL FUNZIONAMENTO	32
EFFETTI VARI	34
PRECAUZIONI PER L'INSTALLAZIONE	37
COLLEGAMENTI	38
DENOMINAZIONE DELLE PARTI E LORO FUNZIONI	40

FUNZIONAMENTO

REGOLAZIONE DEL LIVELLO DI INGRESSO	44
REGOLAZIONE DEL LIVELLO DELL'EFFETTO IN USCITA	44
MONITORAGGIO IN CUFFIA	45
ISOLATORE	45
EFFETTI DI BATTIMENTO	46
INTERRUZIONE DIGITALE DELLA MANOPOLA	48
MEMORIZZAZIONE DELLA MANOPOLA	50
PREDISPOSIZIONI MIDI	51

DIAGNOSTICA E DATI TECNICI

DIAGNOSTICA	53
DATI TECNICI	53

MERKMALE

■ Beat-Effekt-Funktion mit 3 Frequenzbändern

Der automatische Taktschlagzähler/Beat-Effekt, der zum großen Erfolg des DJ-Mischpults DJM-500 beitrug, wurde beträchtlich verbessert. Bei diesem Effektgerät können dem Wiedergabeton nämlich Klangeffekte innerhalb eines bestimmten Frequenzbands hinzugefügt und dem Tempo (BPM = Taktschläge pro Minute) angepaßt werden. Diese Einrichtung bietet im Vergleich zum Effektgerät-Vorgängermodell, bei dem die Effekte stets dem gesamten Frequenzband hinzugefügt wurden, wesentlich größere Ausdrucksmöglichkeiten.

■ DIGITAL JOG BREAK-Funktionen

Die Jogscheibe gestattet eine Echtzeit-Steuerung der Klangeffekte. Bis zu 8 Sekunden des über die Jogscheibe erzeugten Effekts können gespeichert werden, um ein sofortiges Replay zu ermöglichen. Einschließlich des Beat-Effekts stehen insgesamt 25 verschiedene Effekte zur Verfügung.

■ 3-Band-Hochleistungs-Isolator [Filter 4. Ordnung (-24 dB/Okt.)]

Bei jedem Frequenzband ist eine Pegelregelung innerhalb des Bereichs von +6 dB bis $-\infty$ mit einer maximalen Trennung von -24 dB möglich, um eine akkurate Klangreproduktion zu gewährleisten.

■ Spitzenpegelanzeige für Eingangssignal und Effektausgangssignal

Da sowohl der Eingangspegel als auch der Effektausgangspegel im Display bequem überprüft werden können, lassen sich präzise Pegelinstellungen ohne Zeitverlust vornehmen.

■ MIDI IN/OUT-Funktion

Die Zuleitung von externen MIDI-Taktgebersignalen ermöglicht es, das Effektgerät mit einem externen MIDI-Gerät zu synchronisieren und die Tempowerte (BPM), die entweder manuell eingestellt oder automatisch vom Musiksignal gemessen wurden, in MIDI-Taktgebersignale umzuwandeln, um einen externen Sequenzer oder andere MIDI-Instrumente anzusteuern.

■ Hochwertige Konstruktion

Dieses Effektgerät ist mit einem 20-Bit-A/D- und -D/A-Wandler (Abtastfrequenz 48 kHz) sowie einem 24-Bit-DSP (Digital-Signalprozessor) ausgestattet.

BLOCKSCHALTBILD

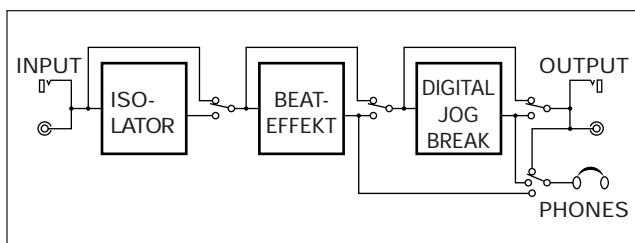

CARATTERISTICHE

■ Funzione di realizzazione di effetti a 3 bande

L'effetto automatico in controbattimenti BPM, che ha avuto così tanto successo negli apparecchi DJM-500, è stato sostanzialmente migliorato. Gli effetti possono ora essere applicati solamente al suono della banda selezionata, e possono venire regolati in concomitanza con il tempo (BPM) del brano. Questa caratteristica fornisce maggiori possibilità espressive rispetto a quelle del precedente realizzatore di effetti, che operava sull'intera banda.

■ Funzione di interruzione digitale della manopola (DIGITAL JOG BREAK)

La manopola consente un effettivo controllo in tempo reale sugli effetti sonori che si vogliono realizzare. Otto secondi di funzionamento della manopola vengono memorizzati per consentirne la ripetizione. In totale sono disponibili 25 effetti, compreso un effetto di battimento.

■ Funzione di isolatore a 3 bande, ad alte prestazioni [con filtro del quarto ordine (da -24 dB per ottava)]

Il controllo del livello è possibile fra +6 dB e $-\infty$. La separazione, che può raggiungere i -24 dB per ottava per ogni banda, garantisce una accurata riproduzione del suono.

■ Monitor del livello di picco per l'ingresso e l'effetto in uscita

Dal momento che entrambi i livelli di ingresso del suono e di uscita dell'effetto possono essere soppesati visivamente, si può procedere a delle precise predisposizioni del livello, senza perdite di tempo.

■ Funzione di ingresso ed uscita MIDI

I segnali MIDI esterni (segnali dell'orologio a tempo) permettono di sincronizzare il realizzatore di effetti, e di convertire i valori BPM predisposti manualmente, o misurato automaticamente dalla musica, in segnali dell'orologio per il tempo MIDI, per il funzionamento di sequenziatori esterni, o di altri simili apparecchi.

■ Struttura di alta qualità

Questo apparecchio utilizza la conversione a 20 bit da analogico a digitale (A/D) e viceversa (D/A, con campionamento a 48 kHz), e la funzione DSP (elaborazione digitale del suono) a 24 bit.

DIAGRAMMA A BLOCCHI

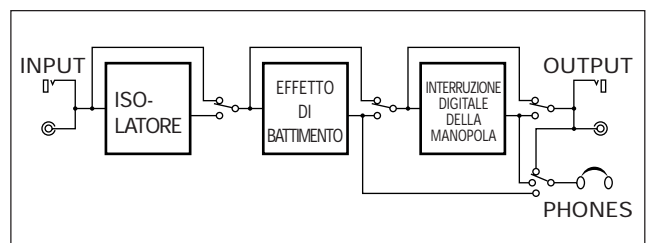

KURZLEITFADEN ZUR BEDIENUNG

EINSTELLEN DES EINGANGSPEGELS

Legen Sie das Eingangssignal an die Eingangsbuchsen an und drehen Sie den INPUT LEVEL-Regler in die Stellung unmittelbar vor der Position, in der die rote Übersteuerungsanzeige "OVER" des Pegelmeters aufleuchtet.

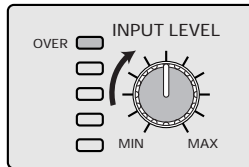

VERWENDUNG DES ISOLATORS

1. Betätigen Sie die drei Regler LOW, MID und HI, um den Pegel des betreffenden Frequenzbands wunschgemäß einzustellen. (Die Stellung $-\infty$ entspricht dem Nullpegel.)
2. Um den Isolator-Betrieb zu starten, ziehen Sie den ISOLATOR-Hebel nach unten in die ON-Stellung; nach Loslassen des Hebels kehrt er in die mittlere OFF-Stellung zurück. In der OFF-Stellung wird der Originalton von den Einstellungen der drei Regler LOW, MID und HI nicht beeinflusst. Soll der Effekt ständig zugeschaltet bleiben, auch wenn der Regler nicht nach unten gehalten wird, schieben Sie den Regler in die verriegelte ON-LOCK-Stellung ganz oben.

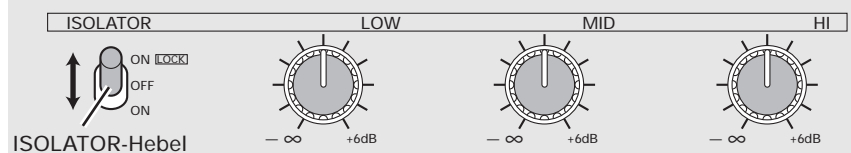

VERWENDUNG DER BEAT-EFFEKTE

1. Wählen Sie den BPM-Meßmodus.

Betätigen Sie die BPM MODE-Taste so oft, bis die Anzeige des gewünschten Modus (AUTO, MIDI oder TAP) im Display aufleuchtet.

2. Wählen Sie die Effektart.

Drücken Sie eine der Tasten DELAY, ECHO, PAN, FLANGER und TRANS, wonach die Taste zu blinken beginnt.

3. Wählen Sie das Frequenzband.

Drücken Sie eine der EFFECT FREQUENCY-Tasten LOW, MID und HI zur Wahl des Frequenzbands, das mit Effekt beaufschlagt werden soll, wonach die entsprechende Anzeige aufleuchtet.

4. Wählen Sie den Rhythmus, mit dem der Beat-Effekt synchronisiert werden soll.

Drücken Sie eine der Beat-Wahl-tasten (1/4, 1/2, 3/4, 1/1, 2/1 oder 4/1), wonach die entsprechende Anzeige aufleuchtet.

5. Fügen Sie den gewählten Effekt hinzu.

Um den Effektbetrieb zu starten, ziehen Sie den Beat-Effekt-Hebel nach unten in die ON-Stellung; nach Loslassen des Hebels kehrt er in die mittlere OFF-Stellung zurück. In der OFF-Stellung wird der Originalton von den Einstellungen nicht beeinflusst. Soll der Beat-Effekt ständig zugeschaltet bleiben, auch wenn der Hebel nicht nach unten gehalten wird, schieben Sie den Hebel in die verriegelte ON-LOCK-Stellung ganz oben.

TIME/BPM-Scheibe:

Stellen Sie die gewünschte Effektzeit wie in Schritt 4 oben ein. Um die gewünschte BPM-Einstellung vorzunehmen, drücken Sie die TIME/BPM-Scheibe, während Sie die TAP/SHIFT-Taste gedrückt halten. Wenn die BPM MODE-Taste gleichzeitig gedrückt wird, kann die Anzahl von Taktschlägen pro Minute (BPM) in Schritten von 0,1 eingestellt werden.

TAP/SHIFT-Taste: Die Anzahl von Taktschlägen pro Minute (BPM) kann manuell eingestellt werden, indem Sie diese Taste mindestens zweimal im gewünschten Tempo antippen, um den Beat (die Viertelnoten) zu verändern.

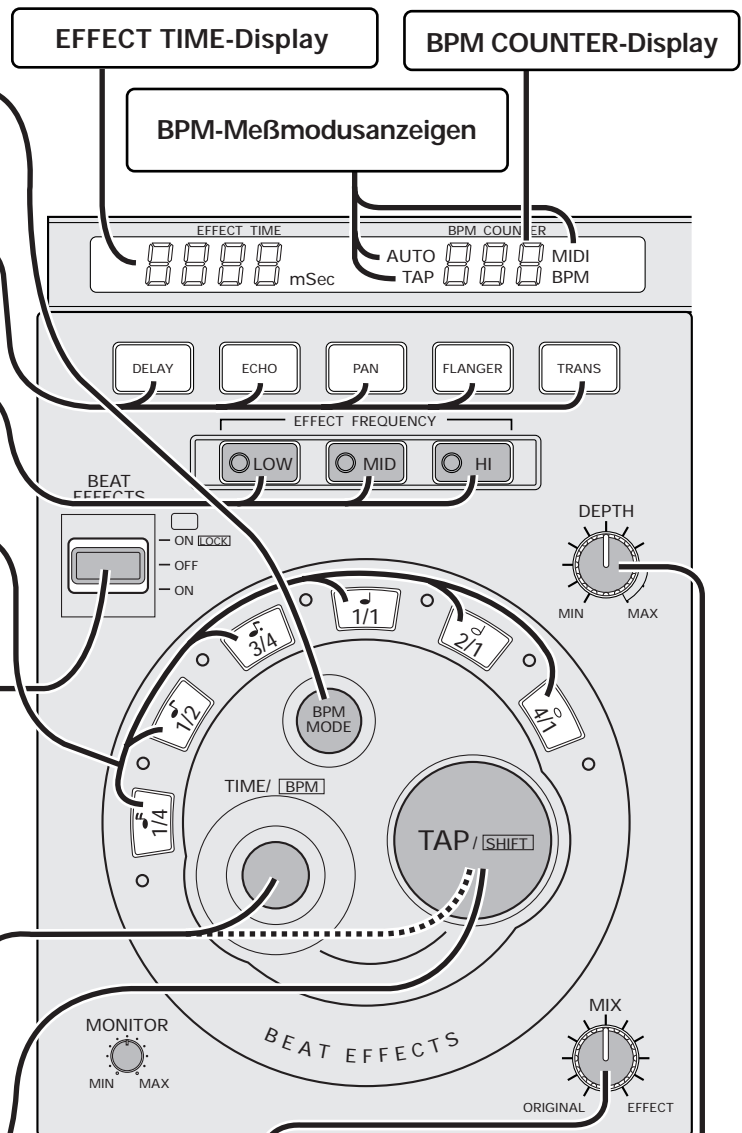

MIX-Regler:

Dient zur Einstellung des relativen Lautstärkeanteils von Originalton und Effekten.

DEPTH-Regler:

Dient zur Einstellung des Parameters jedes Effekts.

EINSTELLEN DES EFFEKTAUSGANGSPEGELS

Drehen Sie den EFFECT OUT LEV-Regler in die Stellung unmittelbar vor der Position, in der die rote Übersteuerungsanzeige "OVER" des Pegelmeters aufleuchtet.

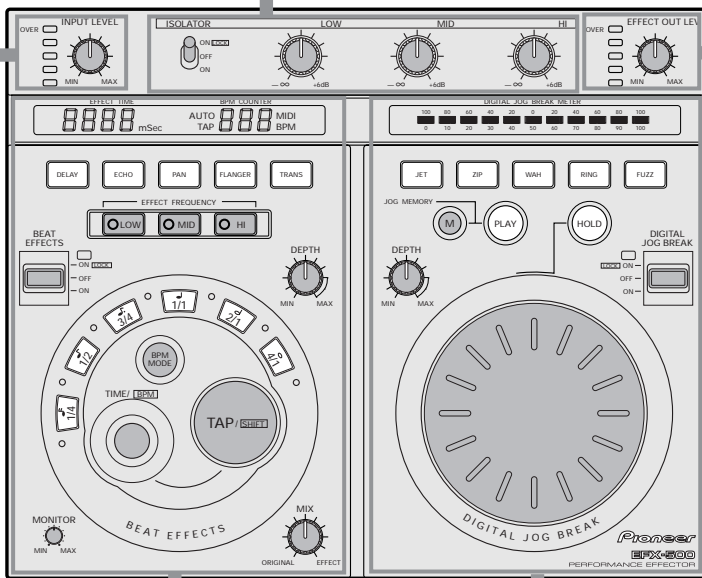
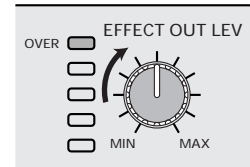

DIGITAL JOG BREAK METER

Dieses Pegelmeter zeigt das Ausmaß des über die Jogscheibe hinzugefügten Effekts an. (→ S. 48 - 49)

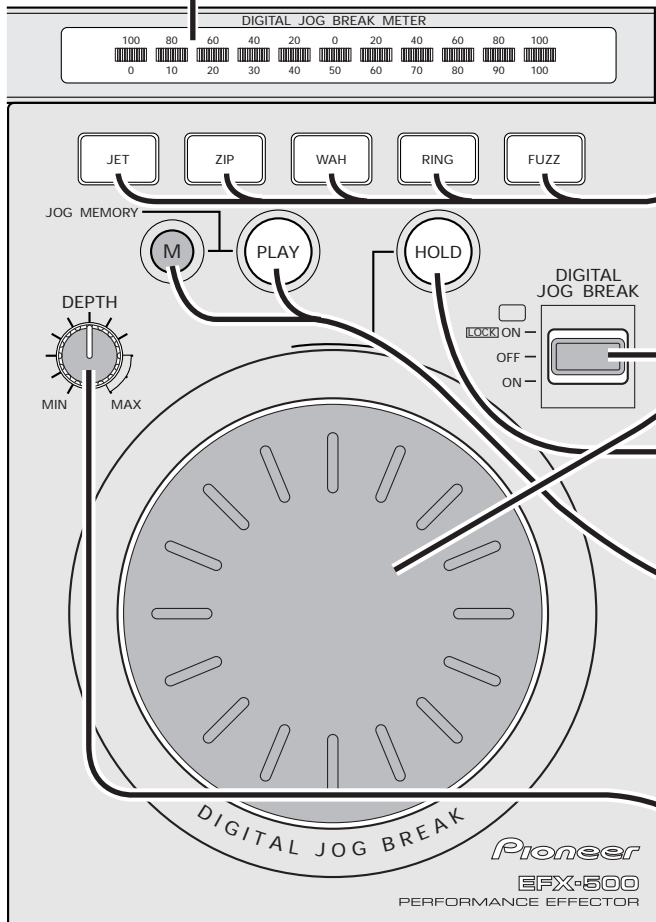

Verwendung der DIGITAL JOG BREAK-Funktionen

1. Wählen Sie den gewünschten Effekt.
Drücken Sie eine der Tasten JET, ZIP, WAH, RING und FUZZ, wonach die Taste zu blinken beginnt.

2. Fügen Sie den gewählten Effekt hinzu.
Ziehen Sie den DIGITAL JOG BREAK-Effekthebel nach unten in die ON-Stellung oder schieben Sie ihn in die verriegelte ON-LOCK-Stellung ganz oben und drehen Sie dann die Jogscheibe. Beim Drehen der Jogscheibe ändert sich der Parameter allmählich, und der gewählte Effekt wird hinzugefügt. Nach Loslassen der Jogscheibe wird die normale Einstellung des Parameter wiederhergestellt. Wenn sich der Hebel in der unteren ON-Stellung befindet, kehrt er nach dem Loslassen Anzeige in die mittlere OFF-Stellung zurück.

HOLD-Taste
Wenn diese Taste gedrückt wird, wonach sie aufleuchtet, bleibt das Ausmaß des hinzugefügten Effekts unverändert, selbst wenn die Jogscheibe losgelassen wird.

Speichertaste (M)/PLAY-Taste
Wenn Sie die M-Taste während der Betätigung der Jogscheibe gedrückt halten, werden bis zu 8 Sekunden des über die Jogscheibe erzeugten Effekts gespeichert. Der Inhalt des Jogscheiben-Speichers kann durch Drücken der PLAY-Taste abgerufen werden.

DEPTH-Regler
Dient zur Einstellung des Parameters jedes Effekts. (→ S. 35 - 36, 49)

GUIDA RAPIDA AL FUNZIONAMENTO

REGOLAZIONE DEL LIVELLO DI INGRESSO

Inviare i segnali al terminale di ingresso e ruotare opportunamente la manopola INPUT LEVEL verso destra su una posizione immediatamente precedente quella nella quale si accende la spia "OVER" ("eccesso") del misuratore.

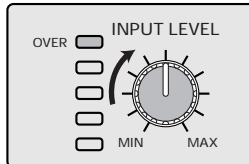

USO DELL'ISOLATORE

1. Utilizzare le tre manopole, LOW, MID e HI, per la predisposizione dei livelli delle rispettive gamme (la posizione $-\infty$ non produce alcun suono).
2. Per avviare il funzionamento, premere la leva dell'isolatore (ISOLATOR) verso se stessi (per portarla in posizione ON inserita). Lasciando andare la leva, questa ritorna sulla posizione centrale (posizione OFF, disinserita). Nella posizione centrale (OFF), il segnale viene emesso tale e quale, indipendentemente dalla predisposizione di ciascuna delle manopole. Per bloccare la leva in posizione premerla in avanti allontanandola da se stessi. In tale posizione l'isolatore rimane attivato anche togliendo le mani dalla leva.

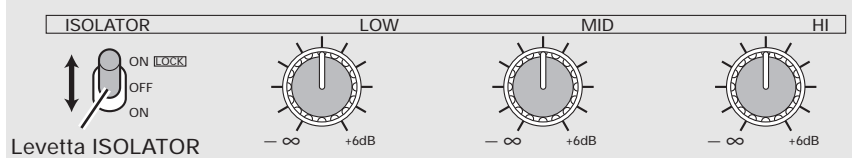

USO DEGLI EFFETTI DI BATTIMENTI

1. Selezionare la modalità di misurazione BPM.

Agire sul tasto BPM MODE sino a quando sul pannello si illumina l'indicazione desiderata (AUTO, MIDI o TAP).

2. Selezionare il tipo di effetto.

Agire opportunamente su uno dei tasti DELAY, ECHO, PAN, FLANGER o TRANS. Il tasto premuto inizia a lampeggiare.

3. Selezionare il livello della frequenza (EFFECT FREQUENCY) a cui si vuole applicare l'effetto.

Premere il tasto della fascia di frequenza (LOW, MID o HI) a cui si vuole applicare l'effetto di battimento. La corrispondente indicazione si illumina.

4. Selezionare il battimento a cui si vuole sincronizzare l'effetto.

Premere il tasto del battimento desiderato (1/4, 1/2, 3/4, 1/1, 2/1 o 4/1). Il tasto corrispondente si illumina.

5. Applicare l'effetto.

Per avviare il funzionamento portare la leva verso se stessi (posizione ON). Lasciandola poi andare la leva ritorna automaticamente sulla posizione centrale (posizione OFF). Nella posizione centrale (OFF), il suono originale non viene alterato. Per bloccare la leva in posizione, premerla in avanti allontanandola da se stessi. In tale posizione l'effetto di battimento rimane attivato anche togliendo le mani dalla leva.

Manopola TIME/BPM: Predisporre il tempo di effetto desiderato come descritto al precedente punto 4. Per selezionare la predisposizione BPM desiderata agire sulla manopola TIME/BPM mentre si tiene premuto il tasto TAP/SHIFT. Tenendo premuto anche il tasto BPM MODE, il battimento per minuto (BPM) può essere predisposto ad intervalli di 0,1.

Tasto TAP:

L'effetto BPM può anche essere modificato manualmente regolando il battimento (note di un quarto) e premendo questo tasto due o più volte.

Visualizzazione del tempo dell'effetto (EFFECT TIME)

Contatore delle battute al minuto (BPM COUNTER)

Indicazioni della modalità selezionata per la misurazione delle battute al minuto (BPM)

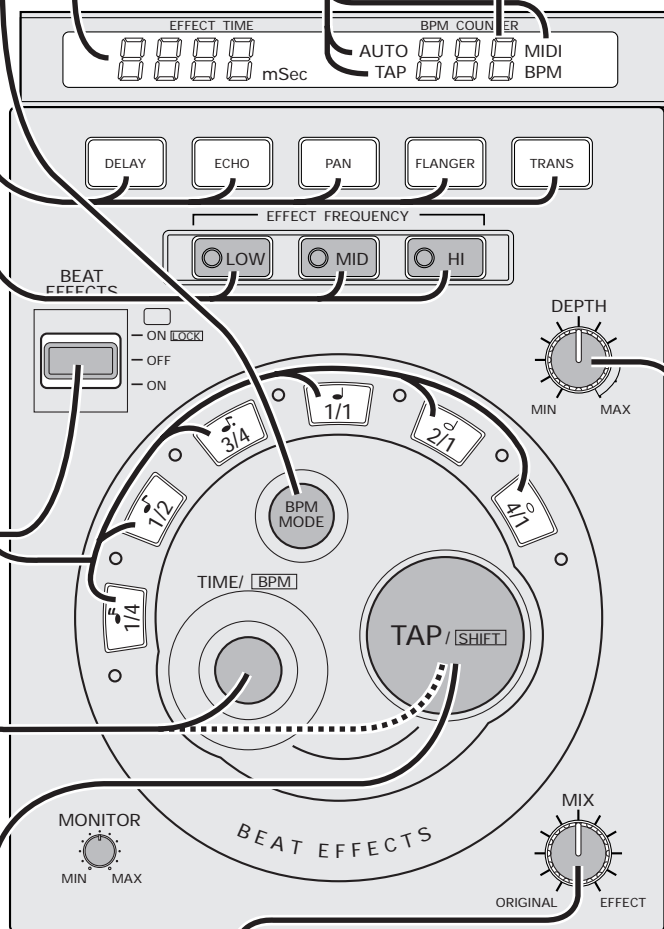

Ghiera di missaggio (MIX): Permette di regolare il bilanciamento fra il suono originale e gli effetti.

Ghiera di profondità (DEPTH): Permette di regolare i parametri di ogni effetto.

REGOLAZIONE DEL LIVELLO DI USCITA DELL'EFFETTO

Ruotare opportunamente la ghiera EFFECT OUT LEV verso destra su una posizione immediatamente precedente quella nella quale si accende la spia "OVER" ("eccesso") del misuratore.

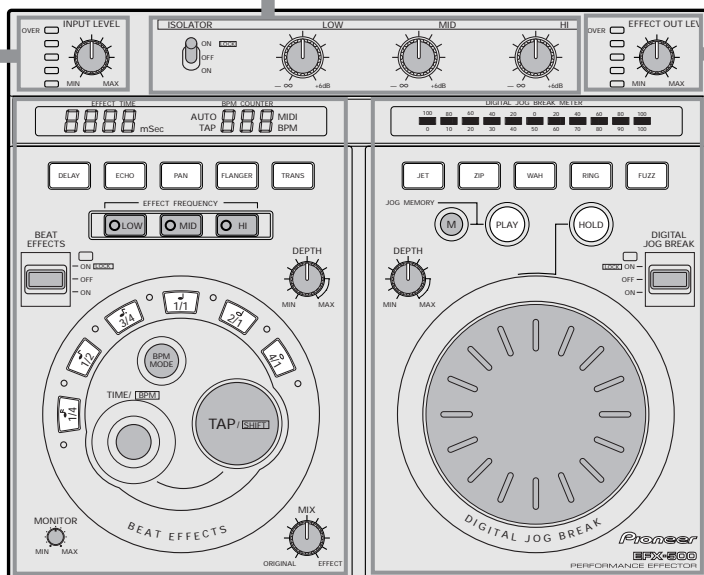
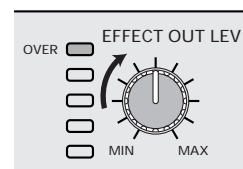

MISURATORE DELL'INTERRUZIONE DIGITALE DELLA MANOPOLA (DIGITAL JOG BREAK METER)

Indica il livello di comando esercitato dalla manopola (→ vedere alle pagg. 48 e 49).

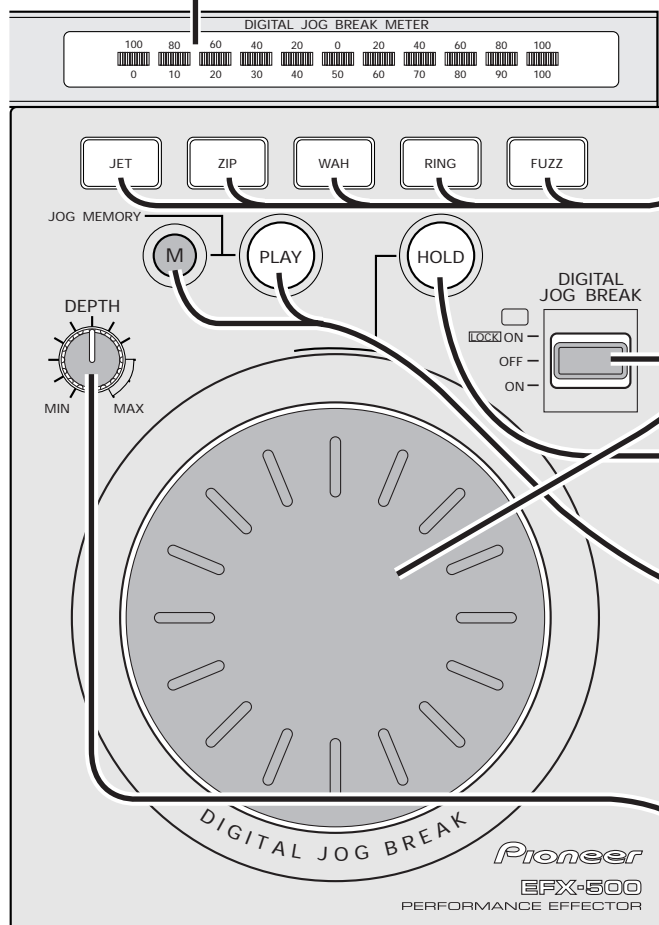

Uso della funzione di interruzione digitale della manopola (DIGITAL JOG BREAK)

1. Selezionare l'effetto desiderato.
Premere il tasto dell'effetto desiderato (JET, ZIP, WAH, RING o FUZZ). Il tasto corrispondente si mette a lampeggiare.

2. Applicare l'effetto desiderato.
Con la leva premuta verso se stessi, o nella direzione opposta (posizione ON), ruotare opportunamente la manopola. In relazione alla rotazione della manopola, i parametri cambiano gradualmente e l'effetto selezionato viene applicato. Arrestando la rotazione della manopola, i parametri ritornano ai valori normali. Se la leva viene premuta nella direzione verso di se, togliendo le dita dalla stessa essa ritorna automaticamente sulla posizione centrale (posizione OFF).

Tasto di mantenimento (HOLD)
Premendo questo tasto, che si illumina, l'effetto viene mantenuto anche nel caso in cui si arresti la rotazione della manopola.

Tasto di memorizzazione (M) e tasto di riproduzione (PLAY)
Il funzionamento della manopola per sino ad 8 secondi può essere memorizzato tenendo premuto il tasto di memorizzazione (M) nel corso del funzionamento della manopola. Il funzionamento della manopola memorizzato può essere richiamato agendo sul tasto PLAY.

Ghiera di profondità (DEPTH)
Consente di predisporre i parametri per ciascun effetto (→ vedere alle pagg. 35, 36 e 49).

KLANGEFFEKTE

BEAT EFFECT

1

Verzögerungszeit (1 ~ 2730 ms)
Tempo di ritardo (1 ~ 2730 ms)

Originalton verzögerter Ton Rückkopplung
Suono originale Suono ritardato Ritorno

Position des BEAT EFFECTS-Hebels
Posizione dell'interruttore a leva per gli effetti di battimento (BEAT EFFECTS)

2

Verzögerungszeit (1 ~ 2730 ms)
Tempo di ritardo (1 ~ 2730 ms)

Originalton verzögerter Ton Rückkopplung
Suono originale Suono ritardato Ritorno

Position des BEAT EFFECTS-Hebels
Posizione dell'interruttore a leva per gli effetti di battimento (BEAT EFFECTS)

1. DELAY

Dem Originalton wird ein verzögerter Ton hinzugefügt.

- Der DEPTH-Regler ermöglicht eine Einstellung des Pegels der Rückkopplung, wobei es sich um die Rückleitung des verzögerten Tons zum verzögerten Eingangssignal handelt. Das Ausmaß des zurückgeleiteten Tons kann justiert werden (bei Drehen des Reglers in Richtung "MAX" nimmt der Pegel zu).
- Mit dem MIX-Regler kann der relative Lautstärkeanteil von Originalton und verzögertem Ton justiert werden.

2. ECHO

Dem Originalton wird ein verzögerter Ton hinzugefügt.

Dieser Effekt unterscheidet sich vom DELAY-Effekt in folgender Hinsicht:

- Die Rückleitung wird fortgesetzt, selbst wenn der BEAT EFFECTS-Hebel von der ON- in die OFF-Stellung gebracht wird.
- Wird der Hebel bei Einstellung des DEPTH-Reglers auf "MAX" von der ON- in die OFF-Stellung gebracht, wird die Rückkopplung nicht gedämpft, sondern ein Gesamtverzögerungseffekt wird erzielt (bei Drehen des Reglers in Richtung "MAX" nimmt der Pegel zu).

EFFETTI VARI

EFFETTO DI BATTIMENTO

3

PAN-Effektzeit (10 ~ 9990 ms)
Tempo della panoramica (10 ~ 9990 ms)

DEPTH-Regler auf "MIN" DEPTH-Regler auf "MAX"
Ghiera DEPTH sulla posizione "MIN". Ghiera DEPTH sulla posizione "MAX".

Alle auf PAN-Wert 100 %
Tutto predisposto su panoramica 100%

4

FLANGER-Effektzeit (10 ~ 9990 ms)
Tempo della flangia (10 ~ 9990 ms)

Klangschwankungen
Suono a flangia ondulante

5

TRANS-Effektzeit (10 ~ 9990 ms)
Tempo di transizione (10 ~ 9990 ms)

DEPTH-Regler auf "MIN"
Ghiera DEPTH sulla posizione "MIN"

DEPTH-Regler in Mittenstellung
Ghiera DEPTH sulla posizione centrale

Ton abgeschnitten
Taglio del suono

DEPTH-Regler auf "MAX"
Ghiera DEPTH sulla posizione "MAX"

Ton abgeschnitten
Taglio del suono

1. RITARDO (DELAY)

Aggiunge un suono ritardato al suono originale.

- La ghiera DEPTH consente di regolare il livello di "ritorno" (feedback). Questo effetto è costituito dal ritorno del suono ritardato sino all'ingresso ritardato. L'entità di suono "ritornato" può essere regolata opportunamente (il livello aumenta quanto più la predisposizione si trova nelle vicinanze della posizione "MAX").
- La ghiera MIX serve a regolare il bilanciamento fra il livello del suono originale e il livello del suono ritardato.

2. ECO (ECHO)

Aggiunge un suono ritardato al suono originale.

Questo differisce dall'effetto di ritardo (DELAY) nei punti seguenti.

- Il ritorno continua anche se la levetta BEAT EFFECTS viene spostata da "ON" a "OFF".
- Con la ghiera DEPTH sulla posizione "MAX", portando l'interruttore a leva da "ON" a "OFF", il ritorno non si attenua ma produce un effetto complesso di ritardo (il livello aumenta quanto più la predisposizione si trova nelle vicinanze della posizione "MAX").

KLANGEFFEKTE

3. PAN

Dieser Effekt erzeugt eine periodische Links-Rechts-Verschiebung des Tons im Stereo-Klangbild.

- Mit dem DEPTH-Regler kann die Lokalisierung des Tons im Stereo-Klangbild verändert werden (Panoramaregelung).
- Mit dem MIX-Regler kann der relative Lautstärkeanteil von Originalton und Panorama-Effektton justiert werden. In der mittleren Raststellung des MIX-Reglers beträgt der Panoramawert 100 %.

4. FLANGER

Erzeugt einen "Düsentriebwerk"-Klangeffekt.

- Der DEPTH-Regler ermöglicht eine Einstellung des Pegels der Rückkopplung. Bei einer Erhöhung des Rückkopplungspegels nehmen die für den FLANGER-Effekt typischen Klangschwankungen zu. Bei Einstellung des Reglers auf "MAX" ändert sich der Klang in ein oszillierendes Geräusch (bei Drehen des Reglers in Richtung "MAX" nimmt der Pegel zu).
- Mit dem MIX-Regler kann der relative Lautstärkeanteil von Originalton und FLANGER-Effektton justiert werden.

5. TRANS

Der Ton wird periodisch unterbrochen.

- Das Zeitverhältnis der Unterbrechung zum Ton kann mit dem DEPTH-Regler variiert werden.
- Mit dem MIX-Regler kann der relative Lautstärkeanteil von Originalton und TRANS-Effektton justiert werden.

EFFETTI VARI

3. PANORAMICA (PAN)

Produce una modifica ciclica nell'orientamento stereofonico.

- La ghiera DEPTH consente di modificare l'orientamento stereofonico.
- I livelli del suono originale e del suono "panoramico" possono essere modificati per mezzo della ghiera di missaggio (MIX). Sulla posizione dello scatto centrale il valore di panoramica corrisponde al 100%.

4. FLANGIA (FLANGER)

Produce il suono di un aereo jet in ascesa o in discesa.

- La ghiera DEPTH consente di modificare il livello del ritorno. Alzando il livello del ritorno si aumentano le caratteristiche di ondulazione tipiche dell'effetto a flangia, che al livello "MAX" passa ad un suono oscillante (il livello aumenta quanto più la predisposizione si trova nelle vicinanze della posizione "MAX").
- La ghiera di missaggio (MIX) serve a regolare il bilanciamento fra il livello del suono originale e il livello del suono a flangia.

5. TRANSIZIONE (TRANS)

Taglia il suono a periodi ciclici.

- La proporzione del suono tagliato può essere modificata per mezzo della ghiera DEPTH.
- La ghiera di missaggio (MIX) serve a regolare il bilanciamento fra il livello del suono originale e il livello del suono a transizione.

DIGITAL JOG BREAK

FUNZIONE DI INTERRUZIONE DIGITALE DELLA MANOPOLA (DIGITAL JOG BREAK)

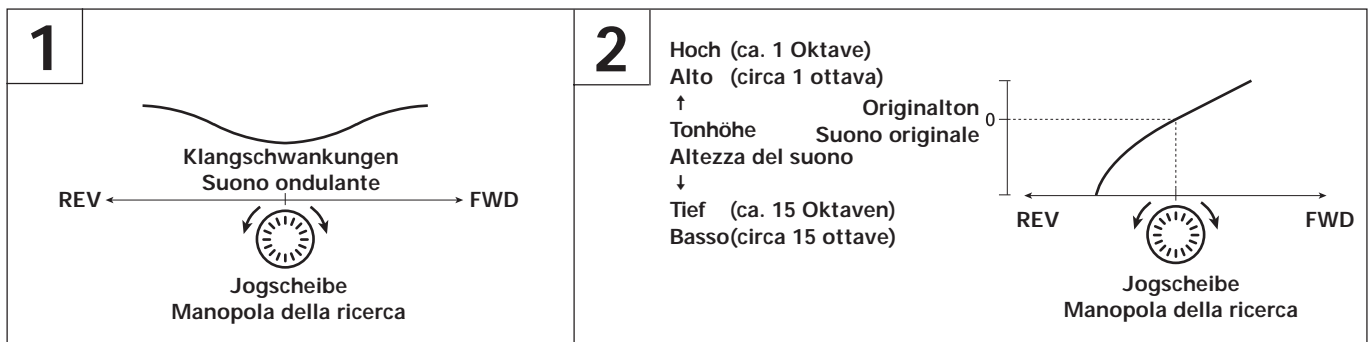

1. JET

Liefert einen "Düsentriebwerk"-Klangeffekt.

- Drehen Sie die Jogscheibe, um die Klangschwankungen zu verändern.
- Der DEPTH-Regler ermöglicht eine Einstellung des Pegels der Rückkopplung. Bei einer Erhöhung des Rückkopplungspegels nehmen die für den JET-Effekt typischen Klangschwankungen zu. Bei Einstellung des Reglers auf "MAX" ändert sich der Klang in ein oszillierendes Geräusch (bei Drehen des Reglers in Richtung "MAX" nimmt der Pegel zu).

2. ZIP

Drehen Sie die Jogscheibe, um die Tonhöhe zu verändern.

- Mit dem DEPTH-Regler kann das Mischverhältnis aus Originalton und Tonhöhenänderung justiert werden. In der mittleren Raststellung des Reglers beträgt der Anteil der geänderten Tonhöhe 100 %.

1. JET

Produce il suono di un aereo jet in ascesa o in discesa.

- Usare la manopola di ricerca per modificare il suono ondulante.
- La ghiera DEPTH consente di modificare il suono ondulante. Alzando il livello del ritorno si aumentano le caratteristiche di ondulazione del suono, che al livello "MAX" passa ad un suono oscillante (il livello aumenta quanto più la predisposizione si trova nelle vicinanze della posizione "MAX").

2. ZIP

Usare la manopola di ricerca per modificare l'altezza del suono.

- La ghiera DEPTH viene utilizzata per modificare il missaggio del suono originale e del suono ad altezza modificata. Il suono ad altezza modificata è al 100% con la manopola sulla posizione centrale a scatto.

3-1

Drehen der Jogscheibe bei DEPTH-Regler auf "MIN".
Ruotando la manopola della ricerca, con la ghiera DEPTH sulla posizione "MIN".

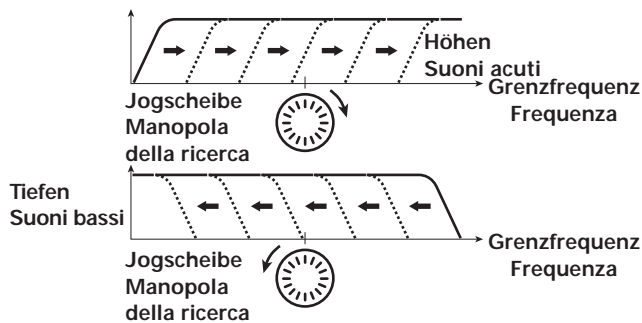

3-2

Variieren der Filtereigenschaften über DEPTH-Regler
Modifica delle caratteristiche del filtro per mezzo della ghiera DEPTH

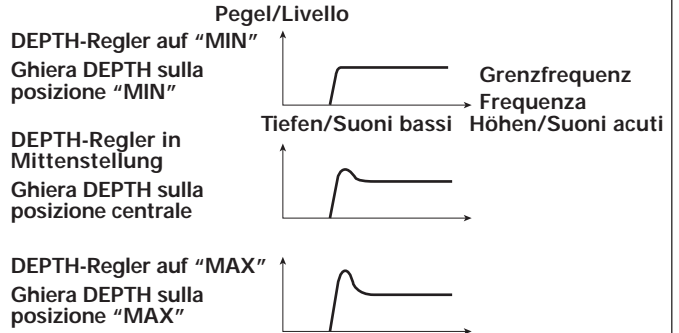

4

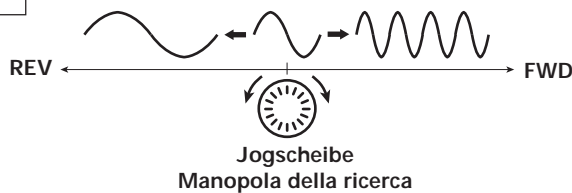

5

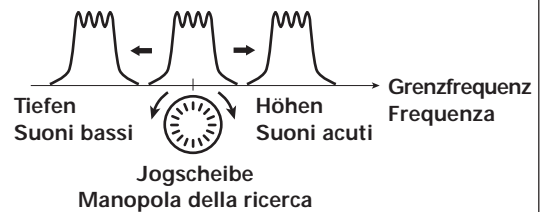

3. WAH

Dieser Effekt erzeugt eine starke Veränderung der Tonhöhe durch Variieren der Grenzfrequenz eines Filters.

- Die Grenzfrequenz wird durch Drehen der Jogscheibe variiert.
- Der DEPTH-Regler wird verwendet, um die Filtereigenschaften zu variieren und gewünschte Komponenten des Wiedergabebtons gezielt hervorzuheben (bei Drehen des Reglers in Richtung "MAX" nimmt der Pegel zu).

3. WAH

Questo effetto provoca una notevole modifica dell'altezza sonora, tramite la modifica della frequenza del filtro.

- Per modificare la frequenza del filtro si deve usare la manopola della ricerca.
- La ghiera DEPTH viene usata per modificare le caratteristiche del filtro e per accentuare quindi la tonalità del colore (il livello aumenta man mano che la predisposizione si avvicina alla posizione "MAX").

4. RING

Dieser Effekt verändert die Form der Sinuswelle des Originaltons, um einen glockenähnlichen Klang zu erzeugen.

- Durch Drehen der Jogscheibe wird die Frequenz der Sinuswelle verändert.
- Mit dem DEPTH-Regler kann das Mischverhältnis aus Originalton und Ringmodulatorklang justiert werden.

4. ANELLO (RING)

Questo effetto modifica la forma della sinusoide del suono originale, creando un effetto di un suono simile a quello di una campana.

- La manopola della ricerca viene utilizzata per modificare la frequenza della sinusoide.
- La ghiera DEPTH viene usata per modificare il messaggio del suono originale e del suono del modulatore ad anello.

5. FUZZ

Dieser Effekt ermöglicht es, den Klang bestimmter Komponenten des Originaltons gezielt zu verzerren.

- Durch Drehen der Jogscheibe wird das Frequenzband gewählt, innerhalb dessen der Wiedergabebton verzerrt werden soll.
- Mit dem DEPTH-Regler wird das Ausmaß der Verzerrung variiert (bei Drehen des Reglers in Richtung "MAX" nimmt der Pegel zu).

5. DIVERTIMENTO (FUZZ)

Questo effetto distorce un certo suono specifico della sorgente del suono originale.

- La manopola della ricerca viene utilizzata per la selezione della banda nella quale si vuole provocare la distorsione.
- La ghiera DEPTH viene usata per modificare l'entità della distorsione che viene applicata (il livello aumenta quanto più la predisposizione si trova nelle vicinanze della posizione "MAX").

HINWEIS:

Die beiden DIGITAL JOG BREAK-Effekte RING (Modulator) und FUZZ erzeugen u.U. auch dann geringfügige Geräusche, wenn dem Gerät kein Signal zugeleitet wird.

NOTA:

L'anello modulatore (RING) della manopola digitale e la funzione FUZZ possono generare una piccolo livello di effetti sonori anche nel caso in cui non venga inviato alcun comando.

VORSICHTSHINWEISE ZUR AUFSTELLUNG

- Aufstellung und Verwendung dieses Geräts über längere Zeit in der Nähe von wärmeerzeugenden Komponenten, wie z.B. Verstärkern oder Punktleuchten, führen zu einer Beeinträchtigung der Geräteleistung. Das Gerät daher nicht auf Wärmequellen wie z.B. den Verstärker stellen.
- Dieses Gerät so weit wie möglich von einem Tuner oder Fernsehgerät aufstellen. Wird dieses Gerät in zu großer Nähe an derartigen Geräten betrieben, kann der Rundfunk- und Fernsehempfang durch Rauschen beeinträchtigt werden.
- Derartige Störungen machen sich besonders stark bemerkbar, wenn eine Zimmerantenne verwendet wird. In einem solchen Fall empfiehlt es sich, eine Außenantenne anzuschließen oder dieses Gerät auszuschalten.

VORSICHT MIT DEM NETZKABEL

Fassen Sie das Netzkabel immer am Stecker. Ziehen Sie nicht am Kabel selbst und fassen Sie das Netzkabel niemals mit nassen Händen an, da dies einen Kurzschluß oder elektrischen Schlag verursachen kann. Stellen Sie nicht das Gerät, Möbelstücke o.ä. auf das Netzkabel; sehen Sie auch zu, daß es nicht eingeklemmt wird. Machen Sie niemals einen Knoten in das Netzkabel und binden Sie es nicht mit anderen Kabeln. Das Netzkabel sollte so gelegt werden, daß niemand darauf tritt. Ein beschädigtes Netzkabel kann einen Brand oder elektrischen Schlag verursachen. Prüfen Sie das Netzkabel von Zeit zu Zeit. Sollte es beschädigt sein, wenden Sie sich an Ihre nächste autorisierte PIONEER-Kundendienststelle oder Ihren Händler, um es zu ersetzen.

Reinigung des Geräts

Zum Reinigen der Außenflächen ein Poliertuch oder ein weiches, trockenes Tuch verwenden. Bei hartnäckiger Verschmutzung ein weiches Tuch in eine Lösung aus einem Teil eines neutralen Reinigungsmittels und 5-6 Teilen Wasser tauchen, gründlich auswringen und dann die Schmutzflecken abwischen. Anschließend mit einem trockenen Tuch nachreiben. Auf keinen Fall flüchtige Reinigungsmittel wie Benzin oder Farbverdünner verwenden, weil das Gerät dadurch beschädigt werden kann.

PRECAUZIONI PER L'INSTALLAZIONE

- Il posizionamento e l'uso prolungato dell'apparecchio su altri dispositivi che generano calore, quali, ad esempio, gli amplificatori di potenza, o nelle vicinanze di riflettori, o simili, possono influenzare negativamente le prestazioni dell'apparecchio stesso. Evitare di installare il dispositivo sopra apparecchi che generino grandi quantità di calore.
- Installare l'apparecchio quanto più possibile lontano da sintonizzatori o televisori. L'eccessiva vicinanza a tali apparecchi può causare disturbi e interferenze, o il deterioramento dell'immagine televisiva.
- Queste interferenze si notano in modo particolare quando si fa uso di una antenna interna. Se del caso, utilizzare una antenna esterna, o spegnere questo dispositivo se si vogliono godere le immagini televisive non disturbate.

AVVERTIMENTO RIGUARDANTE IL FILO DI ALIMENTAZIONE

Prendete sempre il filo di alimentazione per la spina. Non tiratelo mai agendo per il filo stesso e non toccate mai il filo con le mani bagnate, perchè questo potrebbe causare cortocircuiti o scosse elettriche. Non collocate l'unità, oppure dei mobili sopra il filo di alimentazione e controllate che lo stesso non sia premuto. Non annodate mai il filo di alimentazione nè collegatelo con altri fili. I fili di alimentazione devono essere collocati in tal modo che non saranno calpestati. Un filo di alimentazione danneggiato potrebbe causare incendi o scosse elettriche. Controllate il filo di alimentazione regolarmente. Quando localizzate un eventuale danno, rivolgetevi al più vicino centro assistenza autorizzato della PIONEER oppure al vostro rivenditore per la sostituzione del filo di alimentazione.

Pulizia dell'apparecchio

Pulire l'apparecchio con un panno per pulizia, o con un panno morbido e asciutto. In caso di sporco particolarmente ostinato, inumidire il panno in una debole soluzione ottenuta con detergente diluito con cinque o sei parti di acqua, strizzare bene il panno e togliere lo sporco. Usare poi un panno asciutto per asciugare il lettore. Non usare mai sostanze chimiche volatili, come benzina e solventi, che possono danneggiare le rifiniture dell'apparecchio.

ANSCHLÜSSE

- Vor dem Herstellen oder Verändern von Anschlüssen muß das Gerät ausgeschaltet und der Netzstecker aus der Netzsteckdose gezogen werden. Diese Vorsichtsmaßnahme ist auch zu beachten, bevor die Einstellung des Schalters IN & OUT LEVEL verändert wird.

■ Einzelheiten zur Verwendung der MIDI-Buchsen finden Sie auf Seite 51.

- Wenn Anschlüsse an den INPUT-Klinkenbuchsen hergestellt werden und ein monoaurales Signalkabel an den Anschluß L (MONO) angeschlossen wird, können sowohl dem linken als auch dem rechten Kanal Eingangssignale zugeleitet werden.
- Nachdem alle anderen Anschlüsse hergestellt worden sind, schließen Sie das Netzkabel an eine Netzsteckdose oder die Zusatzsteckdose an der Rückseite des Verstärkers an.
- Achten Sie stets darauf, die Stecker bis zum Anschlag in die Buchsen bzw. die Steckdose zu schieben.

VORSICHT: Achten Sie darauf, keine Anschlüsse herzustellen, die möglicherweise Signalschleifen erzeugen, da dies zu einem Aufschaukeln von Schaltkreisen führt, das eine Beschädigung der Lautsprecher verursachen kann.

Beispiele unzulässiger Anschlüsse

- Vermeiden Sie eine Verbindung des Ausgangs des DJ-Mischpults mit dem Eingang des Effektgeräts sowie eine Verbindung des Ausgangs des Effektgeräts mit dem Eingang des gleichen Mischpults.
- Vermeiden Sie eine Verbindung der SEND-Buchse des DJM-500 mit dem Eingang des Effektgeräts sowie eine Verbindung des Ausgangs des Effektgeräts mit dem Eingang des DJM-500 (mit Ausnahme der RETURN-Buchse).

GRUNDLEGENDE ANSCHLÜSSE

1. Anschluß an die SEND/RETURN-Buchsen am DJ-Mischpult (bei einem Mischpult mit SEND/RETURN-Buchsen)
 - Verwenden Sie dazu Kabel mit 6,3-mm-Klinkensteckern.
 - Stellen Sie das DJ-Mischpult so ein, daß die SEND/RETURN-Buchsen verwendet werden können (achten Sie auf korrekte Einstellung von EFFECT SELECTOR, CH SELECTOR und EFFECT ON/OFF am DJM-500).

- Bringen Sie den Schalter IN & OUT LEVEL an der Rückseite des Effektgeräts in die Stellung "–10 dB".
- Disporre l'interruttore del livello di ingresso e uscita IN & OUT LEVEL del realizzatore di effetti sulla posizione "–10 dB".

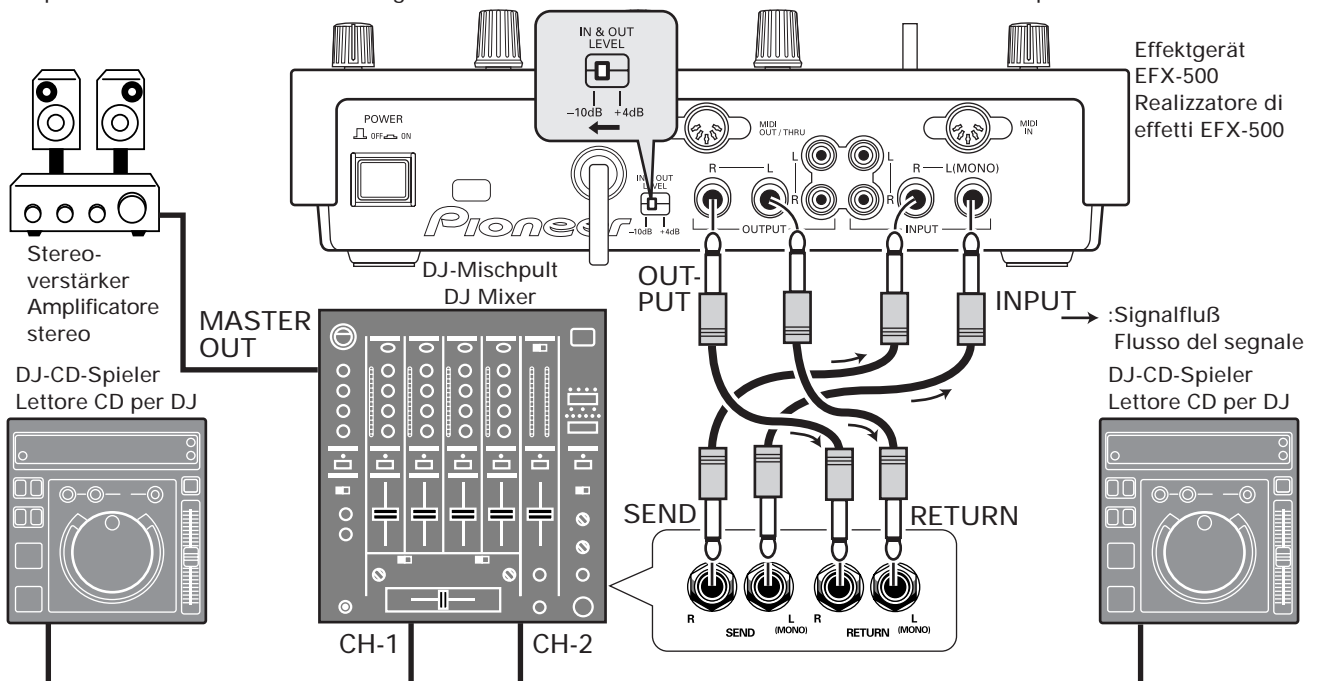

COLLEGAMENTI

- Prima di effettuare o modificare i collegamenti, spegnere l'apparecchio e staccare il cavo di alimentazione dalla presa di corrente alternata di rete. Questa precauzione deve essere presa anche per la commutazione dell'interruttore IN & OUT LEVEL.

■ Per l'uso dei terminali MIDI, vedere le relative istruzioni a pag. 51.

- Con i collegamenti verso le prese di ingresso phone ed un cavo per il segnale monoaurale collegato al terminale sinistro (L MONO), gli ingressi possono essere effettuati ad entrambi i canali sinistro (L) e destro (R).
- Dopo l'esecuzione degli altri collegamenti, procedere a collegare il cavo di alimentazione ad una presa di corrente alternata di rete, o alla presa di corrente alternata ausiliaria disponibile sull'amplificatore.
- Verificare che tutte le spine siano ben inserite nelle varie prese di collegamento e nella presa di corrente di alimentazione.

AVVERTENZA: Non effettuare collegamenti che potrebbero causare l'insorgere di circoli di segnali, perché questi causano oscillazioni nei circuiti con conseguenti possibili danni agli altoparlanti.

Esempio di collegamenti da non effettuarsi.

- Non collegare l'uscita del Mixer DJ al terminale di ingresso del realizzatore di effetti, e l'uscita del realizzatore al terminale di ingresso dello stesso mixer.
- Non collegare l'uscita SEND del DJM-500 al terminale di ingresso del realizzatore di effetti e l'uscita del realizzatore al terminale di ingresso del DJM-500 (ad eccezione del terminale RETURN).

COLLEGAMENTI PRINCIPALI

1. Collegamento ai terminali di invio e di ritorno (SEND/RETURN) del Mixer DJ (per i Mixer DJ dotati di terminali SEND e RETURN)

- Per i collegamenti usare cavi con spine fono da 6,3 mm di diametro.
- Disporre il mixer DJ in modo che i terminali SEND e RETURN possano essere utilizzati (verificare, cioè, che i comandi EFFECT SELECTOR, CH SELECTOR e EFFECT ON/OFF del DJM-500 siano stati predisposti in modo corretto).

2. Anschluß an ein DJ-Mischpult und einen Stereoverstärker (bei einem Mischpult ohne SEND/RETURN-Buchsen)

- Verwenden Sie dazu ein Kabel mit 6,3-mm-Klinkensteckern oder Cinchsteckern.
- Stellen Sie nicht gleichzeitig Verbindungen über Kabel mit Cinch- und Klinkensteckern zwischen den beiden Geräten her (sondern nur über eine der beiden Ausführungen).

2. Collegamento ad un Mixer DJ e ad un amplificatore audio (per i Mixer DJ non dotati di terminali SEND E RETURN)

- Per i collegamenti usare cavi con spine fono da 6,3 mm di diametro, o con spinotti del tipo RCA.
- Non effettuare il collegamento usando sia cavi con spinotti del tipo RCA sia cavi con spine fono (usare, cioè solo uno dei due tipi di collegamenti).

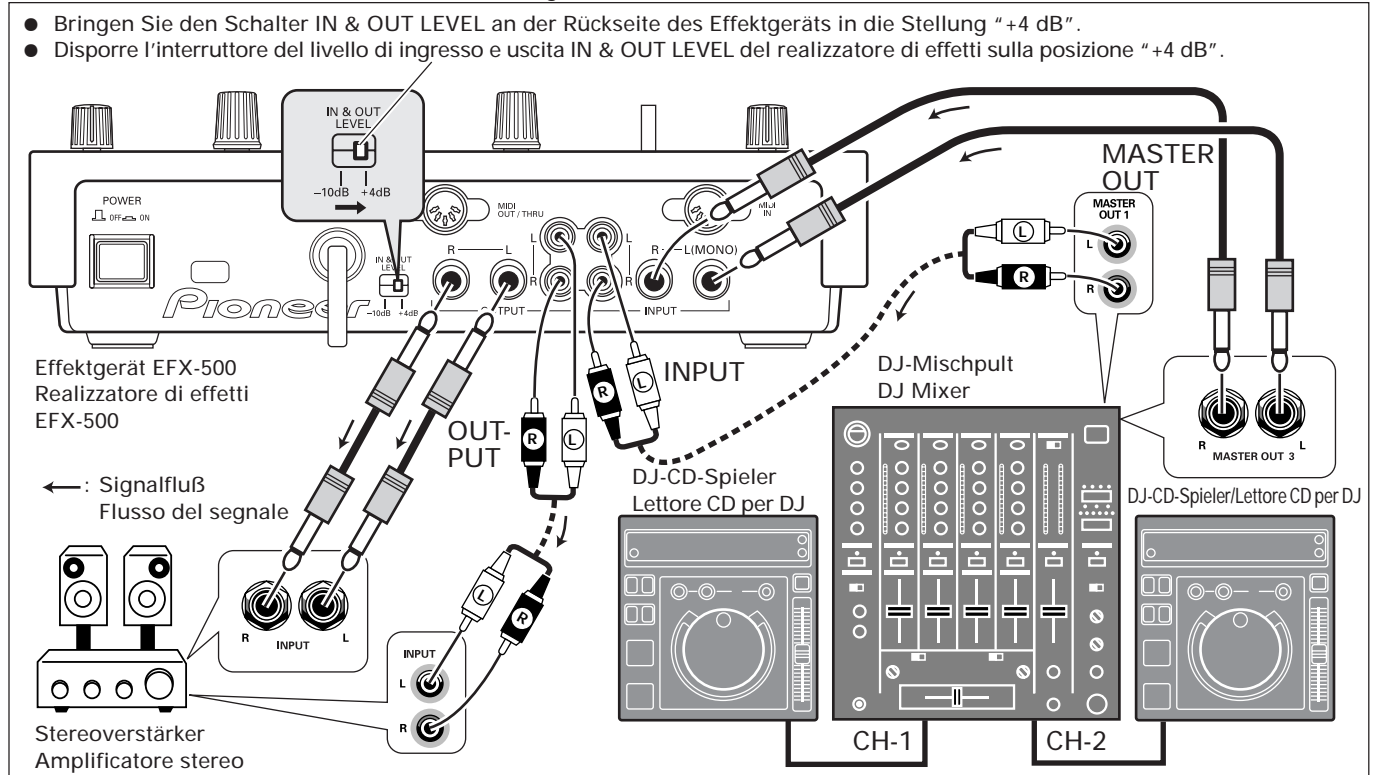

3. Anschluß an einen DJ-CD-Player und ein DJ-Mischpult (Bei diesem Anschluß werden Effekte nur dem DJ-CD-Player auf Kanal 2 hinzugefügt.)

- Verbinden Sie die Geräte über Cinchkabel.

3. Collegamento a un lettore CD per DJ e ad un Mixer DJ (questo collegamento applica gli effetti solamente al suono del lettore CD per DJ, sul canale 2)

- Per i collegamenti usare cavi con spinotti del tipo RCA.

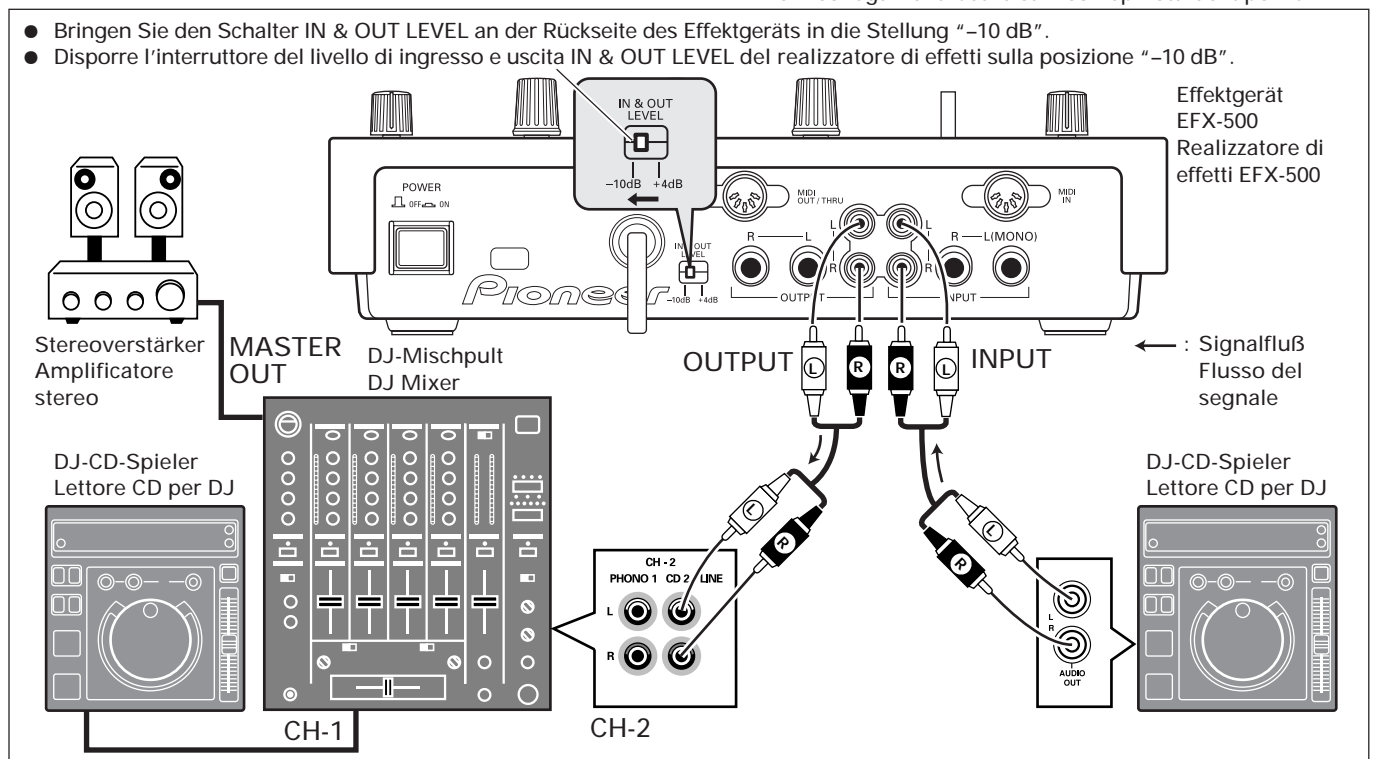

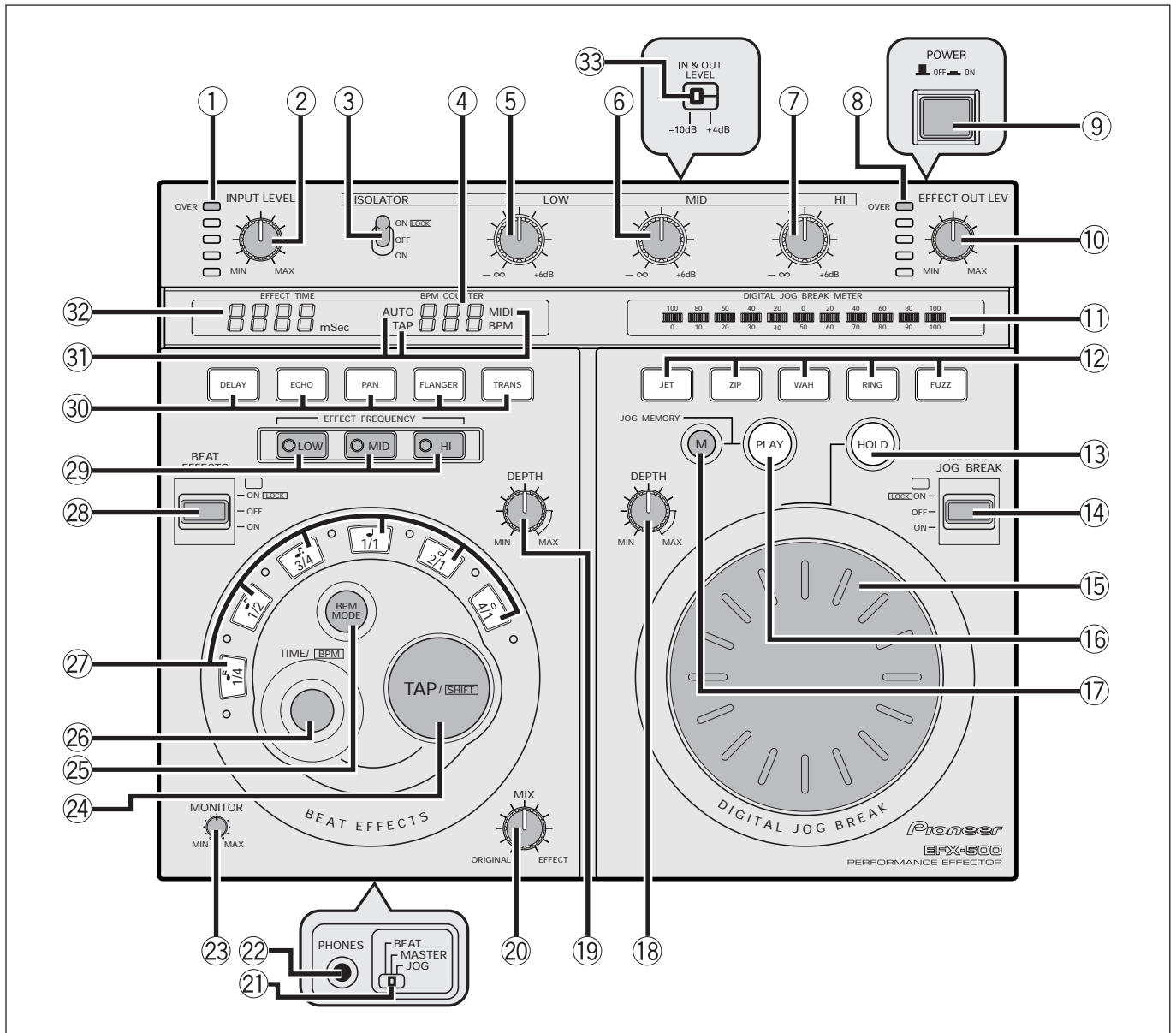

Dettagliate Hinweise zum Gebrauch der einzelnen Bedienelemente finden Sie auf den in Klammern angegebenen Seiten.

- ① **Eingangspelmeter (S. 44)**
Hier wird der Eingangspegel angezeigt. Bei einer zu hohen Einstellung des Eingangspegels leuchtet die Übersteuerungsanzeige "OVER" auf.
- ② **Eingangspelmregler (INPUT LEVEL) (S. 44)**
Mit diesem Regler kann der Eingangspegel zwischen $-\infty$ und $+6$ dB justiert werden.
- ③ **ISOLATOR-Effekthebel (S. 45)**
Dieser Hebel dient zum Ein- und Ausschalten des Isolators. In der Mittenstellung (OFF) des Hebels ist der Isolator ausgeschaltet (durchgeschleift), in der verriegelten Stellung ganz oben (ON-LOCK) ist er ständig eingeschaltet. In der unteren ON-Stellung ist der Isolator nur eingeschaltet, solange der Hebel in dieser Stellung gehalten wird (nach Loslassen des Hebels kehrt er in die mittlere OFF-Stellung zurück).

Per informazioni correlate sull'uso di ciascun comando, vedere alle pagine indicate in parentesi "(pag. XX)".

- ① **Misuratore del livello di ingresso (pag. 44)**
Indica il livello di ingresso. Se il livello di ingresso è stato predisposto troppo alto, si illumina l'indicazione "OVER" ("eccesso").
- ② **Ghiera di regolazione del livello di ingresso (INPUT LEVEL, pag. 44)**
Consente di regolare il livello di ingresso nella gamma da $-\infty$ a $+6$ dB.
- ③ **Interruttore a leva della fascia di isolamento (ISOLATOR, pag. 45)**
Per l'attivazione e disattivazione dell'isolatore. Con la levetta nella posizione centrale l'isolatore è disattivato (OFF, posizione passante) mentre sulla posizione posteriore si trova bloccato in posizione attivata (ON). L'isolatore viene a trovarsi attivato (ON) temporaneamente spostando la levetta sulla posizione anteriore. Lasciandola andare la levetta ritorna automaticamente sulla posizione centrale disattivata (OFF).

- ④ **BPM COUNTER-Display**
Hier wird die Anzahl der Taktschläge pro Minute (BPM) angezeigt. Die Zählwerkanzeige blinkt, wenn keine BPM-Messung möglich ist.
- ⑤ **Isolator-Tiefenregler (ISOLATOR LOW) (S. 45)**
Mit diesem Regler kann der Pegel der tiefen Frequenzen der Eingangsquelle angehoben und abgesenkt werden. In der mittleren Raststellung wird ein linearer Frequenzgang, in der Stellung $-\infty$ der Nullpegel (kein Ton) erzielt.
- ⑥ **Isolator-Mittenregler (ISOLATOR MID) (S. 45)**
Mit diesem Regler kann der Pegel der Mittenfrequenzen der Eingangsquelle angehoben und abgesenkt werden. In der mittleren Raststellung wird ein linearer Frequenzgang, in der Stellung $-\infty$ der Nullpegel (kein Ton) erzielt.
- ⑦ **Isolator-Höhenregler (ISOLATOR HI) (S. 45)**
Mit diesem Regler kann der Pegel der hohen Frequenzen der Eingangsquelle angehoben und abgesenkt werden. In der mittleren Raststellung wird ein linearer Frequenzgang, in der Stellung $-\infty$ der Nullpegel (kein Ton) erzielt.
- ⑧ **Effektausgangspegel-Meter (S. 44)**
Hier wird der Effektausgangspegel angezeigt. Bei einer zu hohen Einstellung des Ausgangspegels leuchtet die Übersteuerungsanzeige "OVER" auf.
- ⑨ **Netzschalter (POWER)**
Dieser Schalter befindet sich an der Rückseite des Geräts.
- ⑩ **Effektausgangspegel-Regler (EFFECT OUT LEV) (S. 44)**
Mit diesem Regler kann der Effektausgangspegel zwischen $-\infty$ und +6 dB justiert werden.
- ⑪ **DIGITAL JOG BREAK METER (S. 49)**
Hier wird das Ausmaß des über die Jogscheibe hinzugefügten Effekts angezeigt.
- ⑫ **Jogscheibeneffekt-Wahltasten (JET, ZIP, WAH, RING, FUZZ) (S. 49)**
Drücken Sie eine dieser 5 Tasten zur Wahl des entsprechenden Effekts (JET, ZIP, WAH, RING oder FUZZ). Die gedrückte Taste beginnt zu blinken.
- ⑬ **Haltetaste (HOLD) (S. 49)**
Nach Drücken dieser Taste leuchtet sie auf, und das Ausmaß des momentan hinzugefügten Effekt bleibt auch nach Loslassen der Jogscheibe unverändert.
- ⑭ **DIGITAL JOG BREAK-Effekthebel (ON/OFF/LOCK-ON) (S. 49)**
In der ON-Stellung dieses Hebels wird der Digital Jog Break-Ton ausgegeben. In der Mittenstellung (OFF) des Hebels ist diese Funktion ausgeschaltet, in der verriegelten Stellung ganz oben (LOCK-ON) ist sie ständig eingeschaltet. In der unteren ON-Stellung ist diese Funktion nur eingeschaltet, solange der Hebel in dieser Stellung gehalten wird (nach Loslassen des Hebels kehrt er in die mittlere OFF-Stellung zurück).
- ⑮ **Jogscheibe (DIGITAL JOG BREAK) (S. 49)**
Die Geschwindigkeit, mit der die Jogscheibe gedreht wird, regelt das Ausmaß des jeweils hinzugefügten Effekts.
- ⑯ **Jogscheibenspeicher-Wiedergabetaste (JOG MEMORY PLAY) (S. 50)**
Nach Drücken dieser Taste wird der mit der Jogscheibe erzeugte und gespeicherte Effekt reproduziert.

- ④ **Contatore delle battute al minuto (BPM COUNTER)**
Fornisce l'indicazione numerica dei battimenti al minuto (BPM). Il contatore si mette a lampeggiare se il valore prescelto per la misurazione non è realizzabile.
- ⑤ **Ghiera per l'isolamento della fascia bassa (ISOLATOR LOW, pag. 45)**
Serve a regolare la fascia bassa dei suoni della sorgente di ingresso. Il suono rimane invariato con la ghiera sulla posizione centrale (leggero scatto) e risulta invece completamente tagliato (nessun suono) sulla posizione a $-\infty$.
- ⑥ **Ghiera per l'isolamento della fascia media (ISOLATOR MID, pag. 45)**
Serve a regolare la fascia media dei suoni della sorgente di ingresso. Il suono rimane invariato con la ghiera sulla posizione centrale (leggero scatto) e risulta invece completamente tagliato (nessun suono) sulla posizione a $-\infty$.
- ⑦ **Ghiera per l'isolamento della fascia alta (ISOLATOR HI, pag. 45)**
Serve a regolare la fascia alta dei suoni della sorgente di ingresso. Il suono rimane invariato con la ghiera sulla posizione centrale (leggero scatto) e risulta invece completamente tagliato (nessun suono) sulla posizione a $-\infty$.
- ⑧ **Misuratore del livello dell'effetto in uscita (pag. 44)**
Indica il livello dell'effetto in uscita. Se il livello di uscita è stato predisposto troppo alto, si illumina l'indicazione "OVER" ("eccesso").
- ⑨ **Interruttore di accensione (POWER)**
L'interruttore di accensione (POWER) è ubicato sul pannello posteriore dell'apparecchio.
- ⑩ **Ghiera di regolazione del livello dell'effetto in uscita (EFFECT OUT LEV., pag. 44)**
Serve a regolare il livello dell'effetto in uscita, nella gamma da $-\infty$ a +6 dB.
- ⑪ **Misuratore della funzione di interruzione digitale della manopola (DIGITAL JOG BREAK METER, pag. 49)**
Indica l'entità di comando applicata per mezzo della manopola di ricerca.
- ⑫ **Tasti di selezione degli effetti regolati dalla manopola (JET, ZIP, WAH, RING e FUZZ, pag. 49)**
Premere il tasto dell'effetto desiderato fra i 5 disponibili (JET, ZIP, WAH, RING o FUZZ). Il tasto selezionato lampeggia.
- ⑬ **Tasto di mantenimento (HOLD, pag. 49)**
Premendo il tasto, questo si illumina, e l'effetto applicato al momento al suono rimane attivato anche dopo aver smesso di ruotare la manopola di ricerca.
- ⑭ **Interruttore a leva della funzione di interruzione digitale della manopola (DIGITAL JOG BREAK; ON, OFF, LOCK-ON, pag. 49)**
Il suono della funzione di interruzione digitale della manopola viene emesso con questa levetta sulla posizione ON. Con la levetta nella posizione centrale la funzione è disattivata (OFF, posizione passante). La funzione è attivata (ON) con la levetta bloccata sulla posizione posteriore mentre viene a trovarsi attivata (ON) temporaneamente spostando la levetta sulla posizione anteriore (lasciandola andare la levetta ritorna automaticamente sulla posizione centrale).
- ⑮ **Manopola per la ricerca della funzione di interruzione digitale (DIGITAL JOG BREAK, pag. 49)**
La velocità di rotazione della manopola modifica l'entità della funzione applicata a ciascun effetto.

- 17 Jogscheiben-Speichertaste (JOG MEMORY [M]) (S. 50)**
 Wenn Sie diese Taste gedrückt halten, während Sie die Jogscheibe drehen, werden bis zu 8 Sekunden der mit der Jogscheibe erzeugten Effekte gespeichert. Nach beendeter Einspeicherung leuchtet die PLAY-Taste 16 auf.
- 18 Digital Jog Break-Effektausmaßregler (DEPTH) (S. 49)**
 Mit diesem Regler kann das Ausmaß des gewählten Digital Jog Break-Effekts justiert werden.
- 19 Beat-Effektausmaßregler (DEPTH) (S. 48)**
 Mit diesem Regler kann das Ausmaß des Beat-Effekts justiert werden.
- 20 Mischregler (MIX) (S. 48)**
 Dieser Balanceregler dient zur Einstellung des relativen Lautstärkeanteils von Originalton und Effektton.
- 21 Kopfhörer-Monitorschalter (BEAT/MASTER/JOG) (S. 45)**
 Dieser Schalter befindet sich an der Vorderseite des Geräts. Er dient zur Wahl des über Kopfhörer abgehörten Tons.
 BEAT: Der Beat-Effekt kann abgehört werden.
 MASTER: Das Hauptausgangssignal kann abgehört werden.
 JOG: Die mit der Jogscheibe erzeugten Digital Jog Break-Effekte (bzw. der Beat-Effekt bei eingeschaltetem BEAT EFFECTS-Hebel 28) kann abgehört werden.
- 22 Kopfhörerbuchse (PHONES)**
 Diese Buchse befindet sich an der Vorderseite des Geräts und dient zum Anschließen eines Kopfhörers mit 6,3-mm-Stereoklinkenstecker.
- 23 Kopfhörer-Monitorpegelregler (MONITOR)**
 Mit diesem Regler kann der Pegel des über Kopfhörer abgehörten Tons justiert werden.
- 24 Tap-Taste (TAP/SHIFT) (S. 46)**
 Sie können die Anzahl von Taktschlägen pro Minute (BPM) manuell einstellen, indem Sie diese Taste mindestens zweimal im gewünschten Beat (Tempo der Viertelnoten) antippen.
 Wenn Sie die TIME/BPM-Scheibe 26 bei gedrückt gehaltener TAP/SHIFT-Taste drücken, können Sie die Anzahl von Taktschlägen pro Minute direkt steuern.
- 25 BPM-Meßmodus-Taste (BPM MODE) (S. 46)**
 Diese Taste dient zur Wahl des BPM-Meßmodus (AUTO, MIDI oder TAP).
 AUTO: Die Messung der Anzahl von Taktschlägen pro Minute des zugeleiteten Musiksignals wird automatisch ausgeführt.
 MIDI: Die Messung erfolgt anhand des MIDI-Taktgebersignals, das dem Gerät über die MIDI IN-Buchse zugeleitet wird.
 TAP: Die durch Antippen der TAP/SHIFT-Taste manuell eingegebene Anzahl von Taktschlägen pro Minute wird gemessen. Wenn Sie die TAP/SHIFT-Taste bei aktivierten AUTO- oder MIDI-Meßmodus betätigen, wird automatisch auf den TAP-Modus umgeschaltet.

- 16 Tasto di riproduzione della memoria della manopola (JOG MEMORY PLAY, pag. 50)**
 Riproduce l'effetto creato per mezzo della manopola della ricerca e memorizzato.
- 17 Tasto di memorizzazione della manopola (JOG MEMORY [M], pag. 50)**
 Tenendo premuto questo tasto mentre si ruota la manopola si memorizzano sino ad 8 secondi degli effetti creati con la manopola. Terminata la memorizzazione degli effetti, il tasto PLAY 16 si illumina.
- 18 Ghiera di profondità della funzione di interruzione digitale della manopola (DEPTH, pag. 49)**
 Serve a regolare la profondità dell'effetto ottenuto per mezzo della manopola di interruzione digitale.
- 19 Ghiera di profondità dell'effetto di battimento (DEPTH, pag. 48)**
 Serve a regolare la profondità dell'effetto di battimento.
- 20 Ghiera di missaggio (MIX, pag. 48)**
 Serve a regolare il bilanciamento fra il suono originale e l'effetto creato.
- 21 Interruttore di selezione per il controllo tramite cuffia (BEAT, MASTER, JOG, pag. 45)**
 Questo interruttore si trova sul pannello anteriore dell'apparecchio. Serve a selezionare la sorgente che si intende controllare tramite cuffia.
 BEAT: per il controllo degli effetti di battimento.
 MASTER: per il controllo dell'uscita principale.
 JOG: per il controllo degli effetti creati per mezzo della manopola di interruzione digitale (e degli effetti di battimento, se la levetta BEAT EFFECTS 28 si trova inserita).
- 22 Presa per la cuffia (PHONES)**
 La presa è ubicata sul pannello anteriore. Collegarvi una cuffia con presa stereo da 6,3 mm di diametro.
- 23 Ghiera di livello del suono controllato tramite cuffia (MONITOR)**
 Si trova ubicata sul pannello anteriore, e serve a regolare il volume sonoro della cuffia.
- 24 Tasto da battere (TAP/SHIFT, pag. 46)**
 I battimenti desiderati (BPM) possono essere inseriti manualmente agendo sul tasto TAP due o più volte in concomitanza con il battimento desiderato (note da un quarto).
 Se si agisce sulla ghiera TIME 26 mentre si tiene premuto questo tasto, si può controllare la funzione BPM manualmente.
- 25 Tasto della modalità di misurazione BPM (BPM MODE, pag. 46)**
 Serve a selezionare la modalità di misurazione del battimento (AUTO, MIDI o TAP).
 AUTO: effettua misurazioni automatiche del segnale musicale in ingresso.
 MIDI: misura i battimenti BPM a partire dall'ingresso del segnale MIDI (tempo dell'orologio), passando attraverso il terminale MIDI IN.
 TAP: agendo sul tasto TAP si esegue l'inserimento manuale dei battimenti. Premendo il tasto TAP mentre si è in modalità AUTO o MIDI, si passa alla modalità TAP.

- ②⑥ **Zeitscheibe (TIME/BPM) (S. 47)**
Drehen Sie diese Scheibe, um die Beat-Effektzeit einzustellen. Nach einer Änderung der Beat-Effektzeit leuchtet die Anzeige der entsprechenden Beat-Wahltaste (1/4, 1/2, 3/4, 1/1, 2/1 oder 4/1) auf. Die gewünschte BPM-Einstellung kann vorgenommen werden, indem Sie die TIME/BPM-Scheibe ②⑥ drehen, während Sie die TAP/SHIFT-Taste ②④ gedrückt halten. Wenn die BPM MODE-Taste ②⑤ gleichzeitig gedrückt wird, kann die Anzahl von Taktschlägen pro Minute in Schritten von 0,1 eingestellt werden.
- ②⑦ **Beat-Wahltasten (1/4, 1/2, 3/4, 1/1, 2/1, 4/1) (S. 47)**
Diese Tasten dienen zur Wahl des Rhythmus, mit dem der Beat-Effekt synchronisiert werden soll. Nach Drücken einer Beat-Wahltaste wird die BPM-Effektzeit automatisch eingestellt.
Im TAP-Modus wird "1/1" als Beat gewählt. Beim Einschalten des Geräts werden die Anzahl von Taktschlägen pro Minute auf 120 und "1/1" als Beat eingestellt.
- ②⑧ **Beat-Effekthebel (BEAT EFFECTS ON/OFF/ON-LOCK) (S. 48)**
In der ON-Stellung dieses Hebels wird der Beat-Effektton ausgegeben. In der Mittenstellung (OFF) des Hebels ist dieser Effekt ausgeschaltet, in der verriegelten Stellung ganz oben (ON-LOCK) ist er ständig eingeschaltet. In der unteren ON-Stellung ist dieser Effekt nur eingeschaltet, solange der Hebel in dieser Stellung gehalten wird (nach Loslassen des Hebels kehrt er in die mittlere OFF-Stellung zurück).
- ②⑨ **Effektfrequenz-Wahltasten (EFFECT FREQUENCY LOW, MID, HI) (S. 47)**
Diese Tasten dienen zur Wahl des Frequenzbands, dem der Beat-Effekt hinzugefügt werden soll. Jede dieser Tasten wird durch Drücken ein- und wieder ausgeschaltet. Im eingeschalteten Zustand leuchtet die Anzeige des betreffenden Frequenzbands. Wenn alle drei Tasten ausgeschaltet sind, wird dem Ton kein Effekt hinzugefügt.
- ③⑦ **Effekt-Wahltasten (DELAY, ECHO, PAN, FLANGER, TRANS) (S. 47)**
Diese Tasten dienen zur Wahl eines von 5 Effekten (DELAY, ECHO, PAN, FLANGER oder TRANS). Die jeweils gedrückte Taste beginnt zu blinken.
- ③① **BPM-Meßmodusanzeigen (AUTO, MIDI, TAP)**
Diese Anzeigen kennzeichnen den jeweils gewählten BPM-Meßmodus.
- ③② **Effektzeit-Display (EFFECT TIME)**
In diesem Display wird die Effektzeit in Millisekunden angezeigt, die mit der TIME/BPM-Scheibe oder einer der Beat-Wahltasten eingestellt wurde.
- ③③ **Ein-/Ausgangspegelschalter (IN & OUT LEVEL +4dB/-10dB) (S. 38, 39)**
Dieser Schalter befindet sich an der Rückseite des Geräts.

- ②⑥ **Ghiera del tempo (TIME/BPM, pag. 47)**
Ruotare questa ghiera per predisporre il tempo dell'effetto di battimento. Modificando il tempo dell'effetto di battimento, l'indicazione luminosa che si trova sui tasti di selezione del battimento si sposta sulla posizione selezionata. La desiderata predisposizione BPM può essere effettuata ruotando la ghiera TIME/BPM ②⑥ mentre si tiene premuto il tasto TAP/SHIFT ②④. Tenendo premuto anche il tasto BPM MODE ②⑤, il battimento può essere predisposto a scatti di 0,1.
- ②⑦ **Tasti di selezione dell'intervallo di battimento (1/4, 1/2, 3/4, 1/1, 2/1 e 4/1, pag. 47)**
Servono a selezionare il battimento con il quale si vuole sincronizzare l'effetto di battimento. premendo uno di questi tasti il tempo dell'effetto del battimento (battimenti al minuto, BPM) viene predisposto automaticamente.
Il valore "1/1" viene selezionato come BPM in modalità TAP. All'accensione, BPM viene si trova predisposto su 120 e viene selezionato il valore "1/1".
- ②⑧ **Levetta di attivazione dell'effetto di battimento (BEAT EFFECTS; ON, OFF, ON-LOCK, pag. 48)**
Il suono dell'effetto di battimento viene emesso con questa levetta sulla posizione ON. Con la levetta nella posizione centrale la funzione è disattivata (OFF, posizione passante). La funzione è attivata (ON) con la levetta bloccata sulla posizione posteriore mentre viene a trovarsi attivata (ON) temporaneamente spostando la levetta sulla posizione anteriore (lasciandola andare la levetta ritorna automaticamente sulla posizione centrale).
- ②⑨ **Tasti di selezione delle frequenza dell'effetto (EFFECT FREQUENCY; LOW, MID e HI, pag. 47)**
Serve a selezionare la fascia di frequenza nella quale si intende applicare l'effetto di battimento. Premere il tasto per attivare o disattivare la funzione. Le indicazioni delle fasce prescelte si illuminano quando le relative funzioni sono attivate. Con tutti i tasti in posizione disattivata non si genera alcun effetto.
- ③⑦ **Tasti di selezione degli effetti (DELAY, ECHO, PAN, FLANGER e TRANS, pag. 47)**
Per la selezione del tipo di effetto desiderato, fra i 5 disponibili (DELAY, ECHO, PAN, FLANGER o TRANS). Il tasto selezionato lampeggia.
- ③① **Indicazione della modalità di misurazione BPM (AUTO, MIDI o TAP)**
Indicano il tipo di modalità di misurazione in essere.
- ③② **Visualizzazione del tempo dell'effetto (EFFECT TIME)**
Indica in millisecondi (ms) il tempo dell'effetto predisposto per mezzo della ghiera TIME o del tasto di selezione dei battimenti.
- ③③ **Interruttore del livello in ingresso e in uscita (IN & OUT LEVEL, da +4 dB a -10 dB, pagg. 38 e 39)**
Questo interruttore si trova sul pannello posteriore.

BEDIENUNGSVERFAHREN

Dieses Gerät umfaßt drei separate Funktionsblöcke: Isolator-, Beat-Effekt- und Digital Jog Break-Teil. Diese Funktionsblöcke arbeiten unabhängig voneinander, und ihre Effekte können kombiniert eingesetzt werden.

FUNZIONAMENTO

L'apparecchio consiste di tre blocchi: la sezione di isolamento, la sezione degli effetti a battimento e la sezione della funzione di interruzione digitale della manopola. Ogni sezione funziona indipendentemente dalle altre e i rispettivi effetti possono essere combinati.

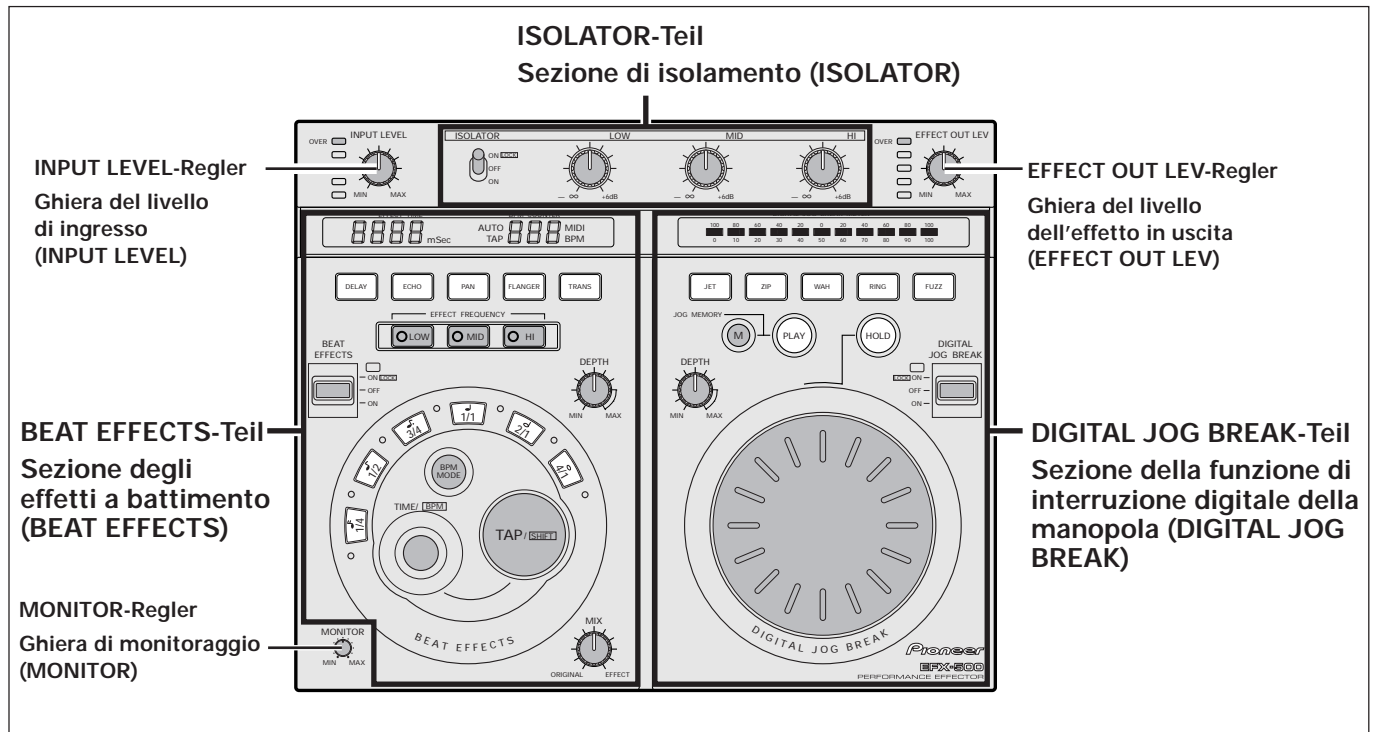

EINSTELLEN DES EINGANGSPEGELS

Nehmen Sie die Einstellung des Eingangspegels so vor, daß der Klang nicht durch Übersteuerung verzerrt wird.

Legen Sie das Eingangssignal an die Eingangsbuchsen an und drehen Sie den INPUT LEVEL-Regler in die Stellung unmittelbar vor der Position, in der die rote Übersteuerungsanzeige "OVER" des Pegelmeters aufleuchtet.

- Wenn sich der gewünschte Eingangspegel nur durch Einstellung des INPUT LEVEL-Reglers auf "MIN" oder in die Nähe von "MAX" erzielen läßt, ändern Sie die Einstellung des Schalters IN & OUT LEVEL an der Rückseite des Geräts (-10 dB/+4 dB).

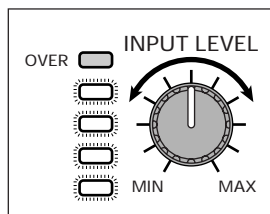

REGOLAZIONE DEL LIVELLO DI INGRESSO

Consente di regolare il livello di ingresso in modo che il suono non risulti distorto a causa di un livello di ingresso eccessivo.

Inviare i segnali al terminale di ingresso e ruotare opportunamente la manopola INPUT LEVEL verso destra sulla posizione immediatamente precedente quella nella quale si accende la spia "OVER" ("eccesso") del misuratore.

- Nel caso in cui un certo valore desiderato possa essere ottenuto solamente predisponendo la ghiera INPUT LEVEL su "MIN" o nelle vicinanze di "MAX", modificare la predisposizione (-10 dB e +4 dB) dell'interruttore IN & OUT LEVEL, ubicato sul pannello posteriore.

EINSTELLEN DES EFFEKTAUSGANGSPEGELS

Diese Einstellung dient dazu, den Pegel des Effekts zu justieren, den dem Eingangssignal über die Jogscheibe oder den Beat-Effekthebel hinzugefügt wird.

Drehen Sie den EFFECT OUT LEV-Regler in die Stellung unmittelbar vor der Position, in der die rote Übersteuerungsanzeige "OVER" des Pegelmeters aufleuchtet.

- Wenn sowohl der BEAT EFFECTS-Hebel als auch der DIGITAL JOG BREAK-Effekthebel auf "OFF" eingestellt sind, kann der Ausgangspegel nicht mit dem EFFECT OUT LEV-Regler justiert werden.

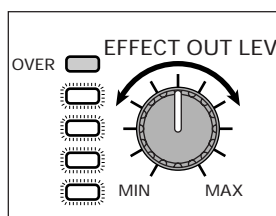

REGOLAZIONE DEL LIVELLO DELL'EFFETTO IN USCITA

Consente di regolare il livello sonoro dell'effetto applicato al segnale sonoro in ingresso per mezzo della manopola di interruzione digitale e dell'effetto di battimento.

Ruotare opportunamente la manopola EFFECT OUT LEVEL verso destra sulla posizione immediatamente precedente quella nella quale si accende la spia "OVER" ("eccesso") del misuratore.

- Se entrambi gli interruttori a leva BEAT EFFECTS e DIGITAL JOG BREAK si trovano sulla posizione OFF (disattivati), anche agendo sulla ghiera EFFECT OUT LEV, il livello di uscita non cambia.

ABHÖREN ÜBER KOPFHÖRER

Diese Funktion gestattet es Ihnen, die (normalerweise von den Ausgangsbuchsen abgegebenen) Klangeffekte über Kopfhörer abzuhören, ohne den Ton an die Ausgangsbuchsen zu leiten.

1. Schließen Sie den Kopfhörerstecker an die PHONES-Buchse an der Vorderseite des Geräts an.

- Verwenden Sie einen Kopfhörer mit 6,3-mm-Stereo-klippenstecker.

2. Wählen Sie den abzuhörenden Ton mit dem Kopfhörer-Monitorschalter.

- Dieser Schalter befindet sich an der Vorderseite des Geräts.

BEAT: Beat-Effektton

MASTER: Das an den OUTPUT-Buchsen anliegende Signal

JOG: Digital Jog Break-Ton

- Bei Einstellung des Kopfhörer-Monitorschalters auf "JOG" und des BEAT EFFECTS-Hebels auf "ON" werden sowohl Beat-Effekt als auch Digital Jog Break-Effekt erzeugt.
- Bei Einstellung des BEAT EFFECTS-Hebels auf "OFF" kann der ECHO-Effekt nicht abgehört werden. In einem solchen Fall können Sie den gleichen Effekt durch Umschalten auf den DELAY-Effekt erhalten.

3. Stellen Sie die Kopfhörer-Lautstärke mit dem MONITOR-Regler wunschgemäß ein.

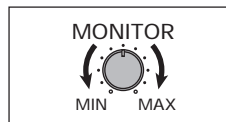
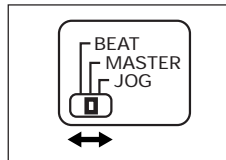

ISOLATOR

Der Isolator unterteilt das Audiospektrum in drei separate Frequenzbänder (Tiefen, Mitten und Höhen), deren Pegel unabhängig justiert werden können.

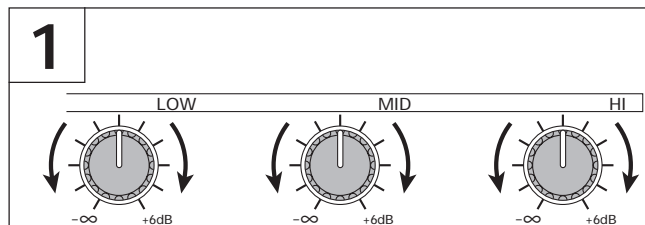

1. Verwenden Sie die Regler LOW, MID und HI, um den Pegel des betreffenden Frequenzbands wunschgemäß einzustellen.

LOW: Baßtrommel, Baß usw.

MID: Gesangsstimmen, Gitarre usw.

HI: Becken, High-Hat usw.

- In der mittleren Raststellung jedes Reglers wird ein linearer Frequenzgang, in der Stellung $-\infty$ der Nullpegel (kein Ton) erzielt.

2. Bringen Sie den ISOLATOR-Hebel in die ON-Stellung, um den Isolator einzuschalten.

Untere Stellung (ON): Der Isolator ist eingeschaltet, solange Sie den Hebel in dieser Stellung halten. Nach Loslassen des Hebels kehrt er in die mittlere OFF-Stellung zurück. Verwenden Sie diese Position zum bequemen Umschalten zwischen ON und OFF.

Obere Stellung (ON-LOCK): Der Isolator ist in der eingeschalteten Position verriegelt, d.h., diese Funktion bleibt auch nach Loslassen des Hebels aktiviert. Um den Isolator auszuschalten, bringen Sie den Hebel in seine Mittenstellung (OFF).

- Bei Einstellung des ISOLATOR-Hebels auf "OFF" wird dem Originalton kein Effekt hinzugefügt.
- Wenn sich alle drei Regler LOW, MID und HI in der Stellung $-\infty$ befinden und der ISOLATOR-Hebel auf "ON" eingestellt ist, wird kein Ton erzeugt.

MONITORAGGIO IN CUFFIA

Questa funzione consente di controllare (ascoltare in anticipo) gli effetti sonori (cioè il suono normalmente emesso dai terminali di uscita) senza far passare il suono attraverso il terminale di uscita.

1. Collegare la spina della cuffia alla presa (PHONES) del pannello anteriore.

- Usare una cuffia con spina stereo standard, da 6,3 mm di diametro.

2. Per mezzo dell'interruttore di selezione per il controllo in cuffia selezionare la sorgente da controllare.

- L'interruttore di selezione per il controllo tramite cuffia si trova vicino alla presa per la cuffia, sul pannello anteriore.

BEAT: effetto dei battimenti

MASTER: stesso suono emesso dai terminali di uscita

JOG: suono della funzione di interruzione digitale della manopola

- Se l'interruttore di selezione per il controllo tramite cuffia si trova sulla posizione "JOG" e l'interruttore a leva BEAT EFFECTS si trova sulla posizione "ON", vengono generati insieme sia l'effetto dei battimenti sia l'effetto prodotto dalla funzione dell'interruzione digitale della manopola.
- Con l'interruttore a leva BEAT EFFECTS disposto su "OFF", l'effetto ECHO non può essere controllato. In tali casi, per ottenere lo stesso tipo di effetto portare l'interruttore sulla posizione DELAY.

3. Regolare come desiderato il volume della cuffia per mezzo della ghiera MONITOR.

ISOLATORE

L'isolatore divide la gamma sonora in tre fasce distinte, che possono essere comandate separatamente.

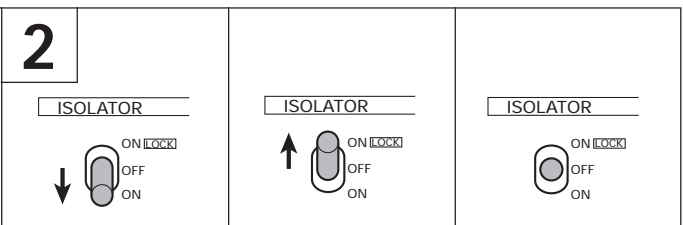

1. Usare le ghiera LOW, MID e HI per regolare il livello sonoro.

LOW: tamburi bassi, contrabbasso, ecc.

MID: voce, chitarra, ecc.

HI: cimbali, castagnette, ecc.

- Il livello rimane invariato sulla posizione centrale a scatto, e viene abbassato completamente alla posizione $-\infty$.

2. Attivare l'isolatore portando la levetta ISOLATOR sulla posizione ON.

Posizione anteriore (ON): l'isolatore rimane attivato sin tanto che la levetta viene tenuta in questa posizione e si disattiva lasciando andare la levetta, che ritorna automaticamente sulla posizione centrale (OFF). Usare questa posizione quando si vuole saltare fra le due posizioni ON e OFF.

Posizione posteriore (ON-LOCK): l'isolatore è attivato e vi rimane bloccato. La funzione continua ad operare anche togliendo la mano dalla levetta. Per disattivare la funzione riportare manualmente la levetta sulla posizione centrale (OFF).

- Se la levetta ISOLATOR rimane su OFF, il suono originale non subisce alcuna modifica.
- Pur con la levetta ISOLATOR su ON, se tutte e tre le ghiera LOW, MID e HI si trovano sulla posizione $-\infty$ non viene emesso alcun suono.

BEAT-EFFEKT

Da die Effektzeit des Beat-Effekts in Echtzeit mit der Anzahl von Taktschlägen pro Minute (BPM) synchronisiert werden kann, lassen sich Klangeffekte bequem im Rhythmus einer Live-Darbietung hinzufügen.

EFFETTI DI BATTIMENTO

Dal momento che il tempo dell'effetto di battimento può essere sincronizzato in tempo reale con le battute al minuto (BPM), si possono generare con facilità degli effetti in tempo con il ritmo di una esecuzione dal vivo.

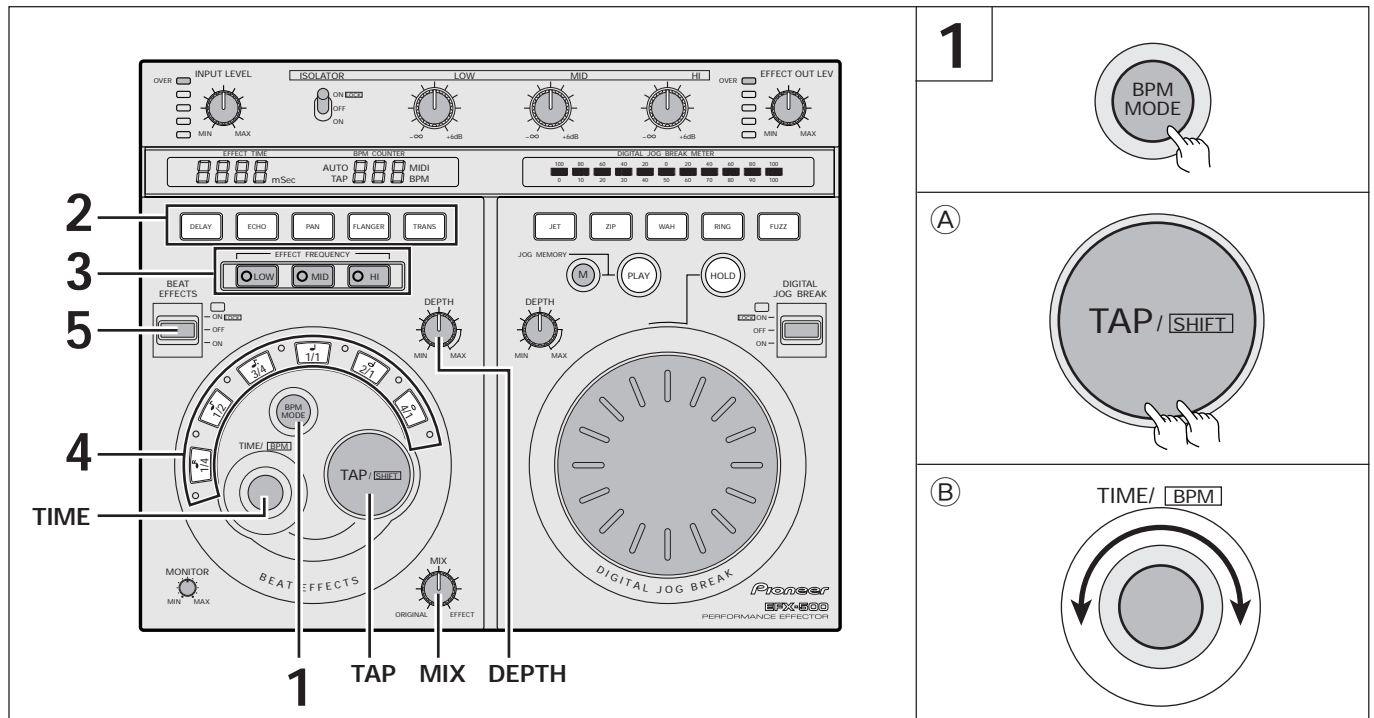

1. Drücken Sie die BPM MODE-Taste zur Wahl des BPM-Meßmodus.

- Die Anzeige des gewählten BPM-Meßmodus leuchtet auf.
- Wenn keine Messung möglich ist, blinkt die Zählwerkanzeige im BPM COUNTER-Display.

AUTO: Die Messung der Anzahl von Taktschlägen pro Minute des zugeleiteten Musiksignals wird automatisch ausgeführt.

MIDI: Die Messung erfolgt anhand des MIDI-Taktgeber-signals, das dem Gerät über die MIDI IN-Buchse zugeleitet wird.

TAP: Die durch Antippen der TAP/SHIFT-Taste manuell eingegebene Anzahl von Taktschlägen pro Minute wird gemessen.

- Im AUTO-Modus beträgt der BPM-Meßbereich 70-180 Taktschläge pro Minute. Bei bestimmten Musiktiteln ist u.U. keine BPM-Messung möglich. Verwenden Sie einem solchen Fall den TAP-Modus zur manuellen Eingabe.
- Im MIDI-Modus beträgt der BPM-Meßbereich 40-250 Taktschläge pro Minute.

Manuelle BPM-Eingabe über TAP/SHIFT-Taste (A)

Wenn Sie diese Taste mindestens zweimal im gewünschten Beat (Tempo der Viertelnoten) antippen, wird der Mittelwert der Zeitintervalle zwischen je zwei Tippvorgängen als Anzahl der Taktschläge pro Minute übernommen.

- Wenn Sie die TAP/SHIFT-Taste bei aktivierten AUTO- oder MIDI-Meßmodus betätigen, wird automatisch auf den TAP-Modus umgeschaltet.
- Im TAP-Modus wird "1/1" als Beat gewählt, und die Zeitdauer eines Taktschlags (einer Viertelnote) wird auf die Effektzeit eingestellt.

1. Agire sul tasto BPM MODE sino a selezionare la modalità di misurazione delle battute al minuto (BPM).

- L'indicazione della modalità di misurazione BPM selezionata si illumina.

- Il contatore BPM lampeggia quando la misurazione delle battute BPM non può essere effettuata.

AUTO: effettua misurazioni automatiche del segnale musicale in ingresso.

MIDI: misura i battimenti BPM a partire dall'ingresso del segnale MIDI (tempo dell'orologio), passando attraverso il terminale MIDI IN.

TAP: agendo sul tasto TAP si può eseguire l'inserimento manuale dei battimenti.

- La gamma delle misurazioni BPM in modalità AUTO va da 70 a 180. Può non essere possibile misurare certi brani in modo corretto. In tali casi, usare la modalità TAP per effettuare la predisposizione manuale.

- La gamma delle misurazioni BPM in modalità MIDI va da 40 a 250.

Inserimento BPM manuale per mezzo del tasto TAP (A)

Premendo due o più volte il tasto TAP in tempo con la battuta (quarti), viene usato il valore medio dell'intervallo per la predisposizione del valore BPM.

- Premendo il tasto TAP mentre si è in modalità AUTO o MIDI, si passa alla modalità TAP.
- Se il valore della battuta BPM viene predisposto per mezzo del tasto TAP, viene automaticamente selezionato il tasto 1/1 di selezione dell'effetto di battimento, e come tempo di effetto viene predisposto il tempo di una battuta (quarti).

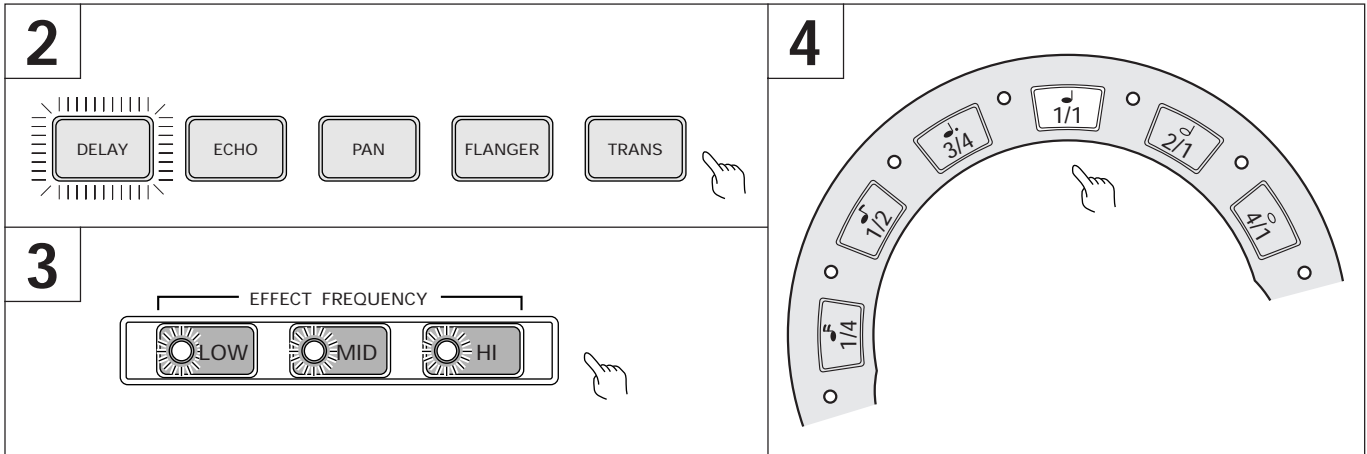

Manuelle BPM-Eingabe über TIME/BPM-Scheibe (B)

Die gewünschte Anzahl von Taktschlägen pro Minute kann direkt eingegeben werden, indem Sie die TIME/BPM-Scheibe drehen, während Sie die TAP/SHIFT-Taste gedrückt halten.

- Die Anzahl von Taktschlägen pro Minute kann in Schritten von 0,1 eingestellt werden, indem Sie die BPM MODE-Taste drücken und die TIME/BPM-Scheibe drehen, während Sie die TAP/SHIFT-Taste gedrückt halten. Danach wird nur jeweils die Dezimalstelle angezeigt.
Beispiel: 120,4



Inserimento BPM manuale per mezzo della ghiera TIME (B)

Il valore BPM della battuta può essere inserito direttamente ruotando la ghiera TIME mentre si tiene premuto il tasto TAP.

- Il valore BPM può essere predisposto a scatti di 0,1 agendo sul tasto BPM MODE e ruotando la ghiera TIME mentre si tiene premuto il tasto TAP. In tali casi vengono visualizzati solo i valori decimali.
Esempio: 120,4



2. Wählen Sie den gewünschten Effekt mit den Effekt-Wahltasten.

- Die gedrückte Effekt-Wahltaste beginnt zu blinken.
- Einzelheiten zu den verschiedenen Effekten finden Sie auf Seite 34 ~ 35.

3. Wählen Sie das Frequenzband, dem der Effekt hinzugefügt werden soll, mit den EFFECT FREQUENCY-Tasten (LOW, MID und HI).

- Die Anzeige des gewählten Frequenzband leuchtet auf.
- Bei jedem Drücken einer dieser Tasten wird die Funktion abwechselnd ein- und ausgeschaltet.

4. Drücken Sie eine der Beat-Wahltasten zur Wahl des Beats, mit dem der Effekt synchronisiert werden soll.

- Die gedrückte Beat-Wahltaste leuchtet auf.
- Nach Drücken einer Beat-Wahltaste wird die entsprechende Effektzeit automatisch wie folgt eingestellt:
Beispiel: BPM = 120
1/1 → 500 ms
3/4 → 375 ms
1/2 → 250 ms
- Wenn Sie eine Beat-Wahltaste drücken und die TAP/SHIFT-Taste gedrückt halten, wird die Anzahl von Taktschlägen pro Minute automatisch entsprechend der Effektzeit eingestellt.

Manuelle Eingabe der Effektzeit über TIME/BPM-Scheibe (B)

Normalerweise wird die Effektzeit durch Drücken einer Beat-Wahltaste automatisch eingestellt. Sie können die gewünschte Effektzeit jedoch auch direkt einstellen, indem Sie die TIME/BPM-Scheibe drehen.

- Nach einer Änderung der Beat-Effektzeit leuchtet die Anzeige der entsprechenden Beat-Wahltaste auf.

2. Selezionare il tipo di effetto desiderato agendo sui tasti di selezione dell'effetto.

- Il tasto dell'effetto selezionato lampeggia.
- Per ulteriori informazioni su ciascun effetto vedere alle pagg. 34 e 35.

3. Selezionare la gamma delle frequenza alla quale si vuole applicare l'effetto desiderato, agendo sui tasti EFFECT FREQUENCY (LOW, MID e HI).

- L'indicazione della gamma di frequenza selezionata si illumina.
- La funzione viene attivata e disattivata ad ogni successiva pressione del tasto.

4. Premere il tasto di selezione del battimento con il quale si vuole sincronizzare l'effetto di battimento.

- Il tasto del battimento selezionato si illumina.
- Premendo uno dei tasti di battimento, il tempo di effetto corrispondente viene predisposto automaticamente.
Esempio: con il valore BPM a 120
1/1 → 500 ms
3/4 → 375 ms
1/2 → 250 ms
- Premendo il tasto di selezione dei battimenti mentre si tiene premuto il tasto TAP, il valore BPM viene automaticamente inserito dal tempo dell'effetto.

Inserimento manuale del tempo dell'effetto per mezzo della ghiera TIME (B)

Normalmente, il tempo dell'effetto viene predisposto automaticamente con la pressione di uno dei tasti dei battimenti. Per mezzo della ghiera TIME, però, il tempo dell'effetto può essere predisposto secondo i propri desideri.

- Modificando il tempo dell'effetto, l'indicazione del tasto dell'effetto di battimento selezionato si illumina.

5. Um den Effektbetrieb zu starten, bringen Sie den BEAT EFFECTS-Hebel in die ON-Stellung.

Obere Stellung (ON-LOCK): Der Beat-Effekt ist in der eingeschalteten Position verriegelt, d.h., diese Funktion bleibt auch nach Loslassen des Hebels aktiviert. Um den Beat-Effekt auszuschalten, bringen Sie den Hebel in seine Mittenstellung (OFF).

Untere Stellung (ON): Der Beat-Effekt ist eingeschaltet, solange Sie den Hebel in dieser Stellung halten. Nach Loslassen des Hebels kehrt er in die mittlere OFF-Stellung zurück. Verwenden Sie diese Position zum bequemen Umschalten zwischen ON und OFF.

- Bei Einstellung des Hebels auf "OFF" wird dem Originalton kein Beat-Effekt hinzugefügt.

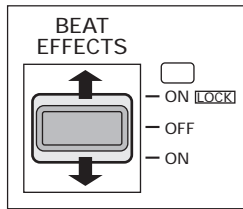

5. Per avviare il funzionamento portare su ON la levetta BEAT EFFECTS.

Posizione posteriore (ON-LOCK): l'effetto è attivato, vi rimane bloccato, e continua ad operare anche togliendo la mano dalla levetta. Per disattivare la funzione riportare manualmente la levetta sulla posizione centrale (OFF).

Posizione anteriore (ON): l'effetto rimane attivato sin tanto che la levetta viene tenuta in questa posizione e si disattiva lasciando andare la levetta, che ritorna automaticamente sulla posizione centrale (OFF). Usare questa posizione quando si vuole saltare fra le due posizioni ON e OFF.

- Se la levetta si trova sulla posizione OFF, il suono originale non subisce variazioni.

DEPTH-Regler

In der mittleren Raststellung wird der Standardeffekt erzeugt. Durch Drehen des Reglers kann der Parameter des Effekts wie auf Seite 34 ~ 35 erläutert justiert werden.

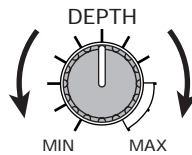

Ghiera di profondità (DEPTH)

Con la ghiera sulla posizione centrale (leggero scatto) viene prodotto un effetto standard. Le variazioni del parametro prodotte dalla rotazione della ghiera DEPTH sono descritte alle pagg. 34 e 35.

MIX-Regler

Dieser Balanceregler dient zur Einstellung des relativen Lautstärkeanteils von Originalton und Effektton. In der mittleren Raststellung wird der Standardeffekt erzeugt. Durch Drehen des Reglers kann das Mischverhältnis wie auf Seite 34 ~ 35 erläutert variiert werden.

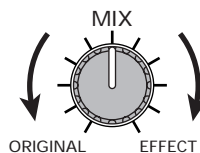

Ghiera di missaggio (MIX)

Questa ghiera consente di regolare il bilanciamento fra il suono originale e l'effetto. Con la ghiera sulla posizione centrale (leggero scatto) viene prodotto un effetto standard. Le variazioni del parametro prodotte dalla rotazione della ghiera MIX sono descritte alle pagg. 34 e 35.

DIGITAL JOG BREAK

Da die Jogscheibe zu einer stufenlosen Änderung des Parameters jedes Effekts verwendet werden kann, lassen sich die Digital Jog Break-Effekte wie Musikinstrumente einsetzen.

Der mit der Jogscheibe erzeugte Effekt kann für eine maximale Dauer von 8 Sekunden gespeichert werden und dann durch einfaches Drücken der PLAY-Taste beliebig oft abgerufen werden.

INTERRUZIONE DIGITALE DELLA MANOPOLA

Dal momento che la funzione dell'interruzione digitale della manopola può modificare in modo continuo i parametri generati, per ciascun effetto, dalla rotazione della manopola stessa, gli effetti possono venire comandati come uno strumento musicale.

Gli effetti generati con questa manopola possono venire memorizzati in modo continuo e possono venire riprodotti un qualsiasi numero di volte desiderato, alla sola pressione del tasto PLAY.

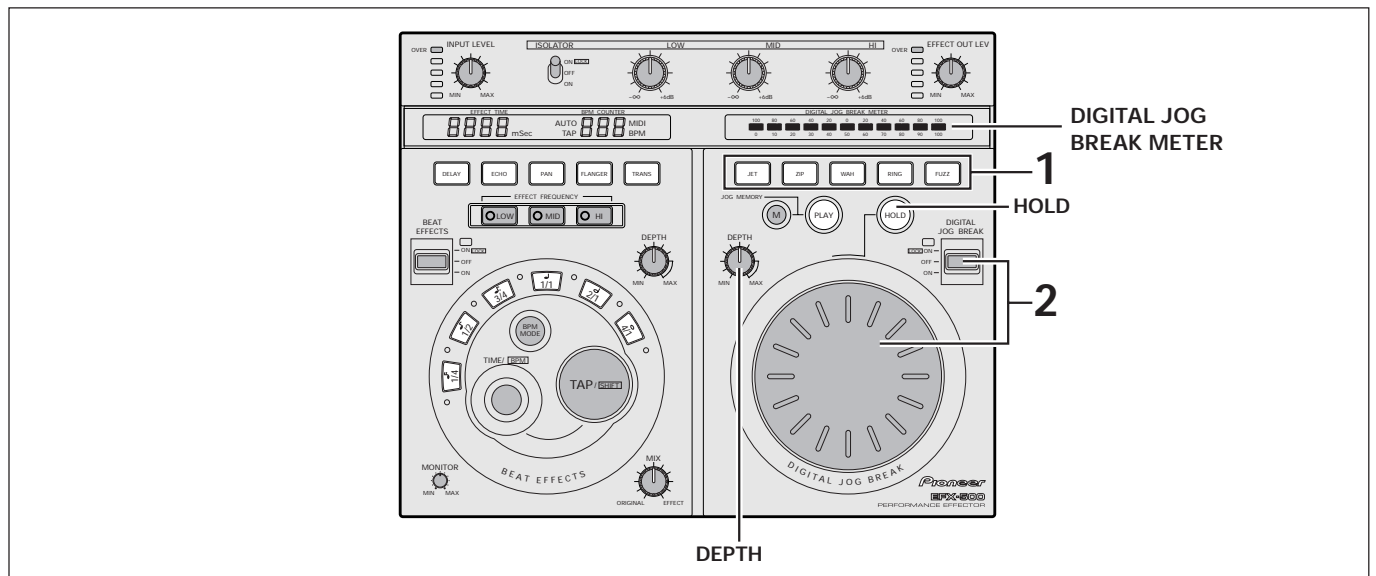

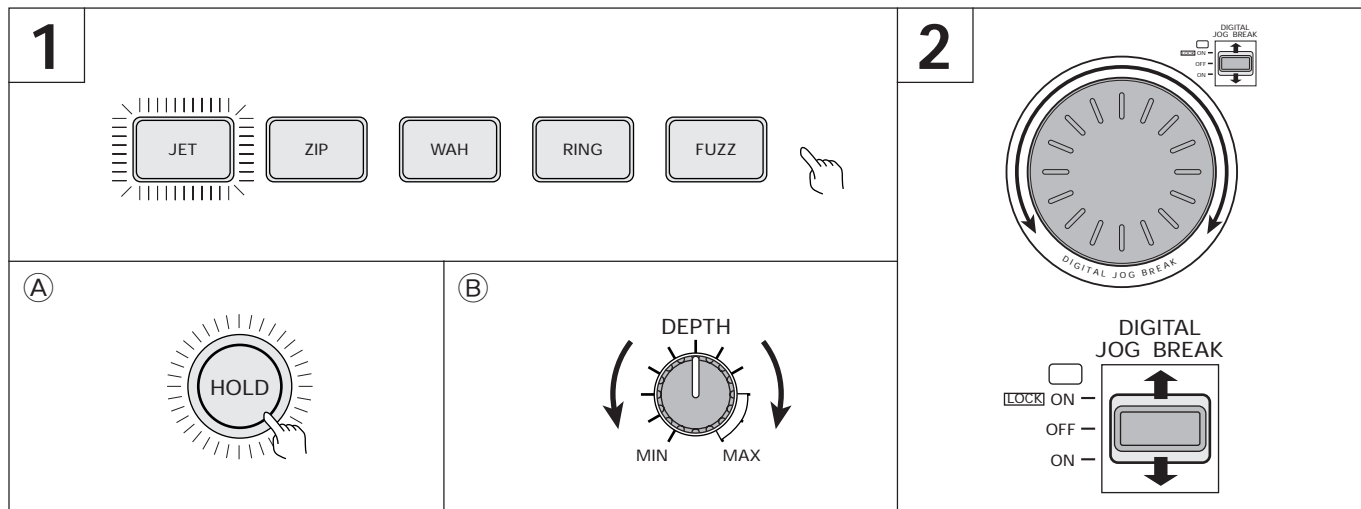

1. Wählen Sie den gewünschten Effekt mit den Jogscheibeneffekt-Wahl-tasten.

- Die gedrückte Taste beginnt zu blinken auf.
- Einzelheiten zu den verschiedenen Effekten finden Sie auf Seite 35 - 36.

2. Bringen Sie den DIGITAL JOG BREAK-Effekthebel in die ON-Stellung und drehen Sie die Jogscheibe.

Arbeitsweise des DIGITAL JOG BREAK-Effekthebels

Obere Stellung (LOCK-ON): Der Digital Jog Break-Effekt ist in der eingeschalteten Position verriegelt, d.h., diese Funktion bleibt auch nach Loslassen des Hebels aktiviert. Um den Digital Jog Break-Effekt auszuschalten, bringen Sie den Hebel in seine Mittenstellung (OFF).

Untere Stellung (ON): Der Digital Jog Break-Effekt ist eingeschaltet, solange Sie den Hebel in dieser Stellung halten. Nach Loslassen des Hebels kehrt er in die mittlere OFF-Stellung zurück. Verwenden Sie diese Position zum bequemen Umschalten zwischen ON und OFF.

- Bei Einstellung des Hebels auf "OFF" wird dem Originalton kein Digital Jog Break-Effekt hinzugefügt.
- Die durch Drehen der Jogscheibe erzeugten Parameteränderungen werden auf dem DIGITAL JOG BREAK METER angezeigt.

1. Agire sul tasto di selezione del tipo di effetto desiderato

- Il tasto dell'effetto selezionato si mette a lampeggiare.
- Per ulteriori informazioni su ciascun effetto vedere alle pagg. 35 e 36.

2. Portare su ON la levetta DIGITAL JOG BREAK e ruotare la manopola stessa.

Funzionamento della levetta DIGITAL JOG BREAK. Posizione posteriore (LOCK-ON): l'effetto è attivato, vi rimane bloccato, e continua ad operare anche togliendo la mano dalla levetta. Per disattivare la funzione riportare manualmente la levetta sulla posizione centrale (OFF).

Posizione anteriore (ON): l'effetto rimane attivato sin tanto che la levetta viene tenuta in questa posizione e si disattiva lasciando andare la levetta, che ritorna automaticamente sulla posizione centrale (OFF). Usare questa posizione quando si vuole saltare fra le due posizioni ON e OFF.

- Se la levetta si trova sulla posizione OFF, il suono originale non subisce variazioni.
- Le variazioni del parametro provocate dalla rotazione della manopola vengono indicate dal misuratore della funzione di interruzione digitale della manopola (DIGITAL JOG BREAK METER).

HOLD-Funktion (A)

Nach Drücken dieser Taste leuchtet sie auf, und das Ausmaß des momentan hinzugefügten Effekt bleibt auch nach Loslassen der Jogscheibe unverändert.

Funzione di mantenimento (HOLD) (A)

Con questo tasto premuto, ed illuminato, l'effetto generato dalla rotazione della manopola continua ad essere mantenuto anche se la rotazione si arresta.

DEPTH-Regler (B)

In der mittleren Raststellung wird der Standardeffekt erzeugt. Durch Drehen des Reglers kann der Parameter des Effekts wie auf Seite 35 - 36 erläutert justiert werden.

Ghiera di profondità (DEPTH) (B)

Con la ghiera sulla posizione centrale (leggero scatto) viene prodotto un effetto standard. Le variazioni del parametro prodotte dalla rotazione della ghiera DEPTH sono descritte alle pagg. 35 e 36.

JOGSCHIBEN-SPEICHER

In diesem Speicher können bis zu 8 Sekunden des über die Jogscheibe erzeugten Digital Jog Break-Effekts abgelegt werden.

MEMORIZZAZIONE DELLA MANOPOLA

Questa memoria può contenere sino ad 8 secondi di effetti generati dalla manopola della funzione di interruzione digitale.

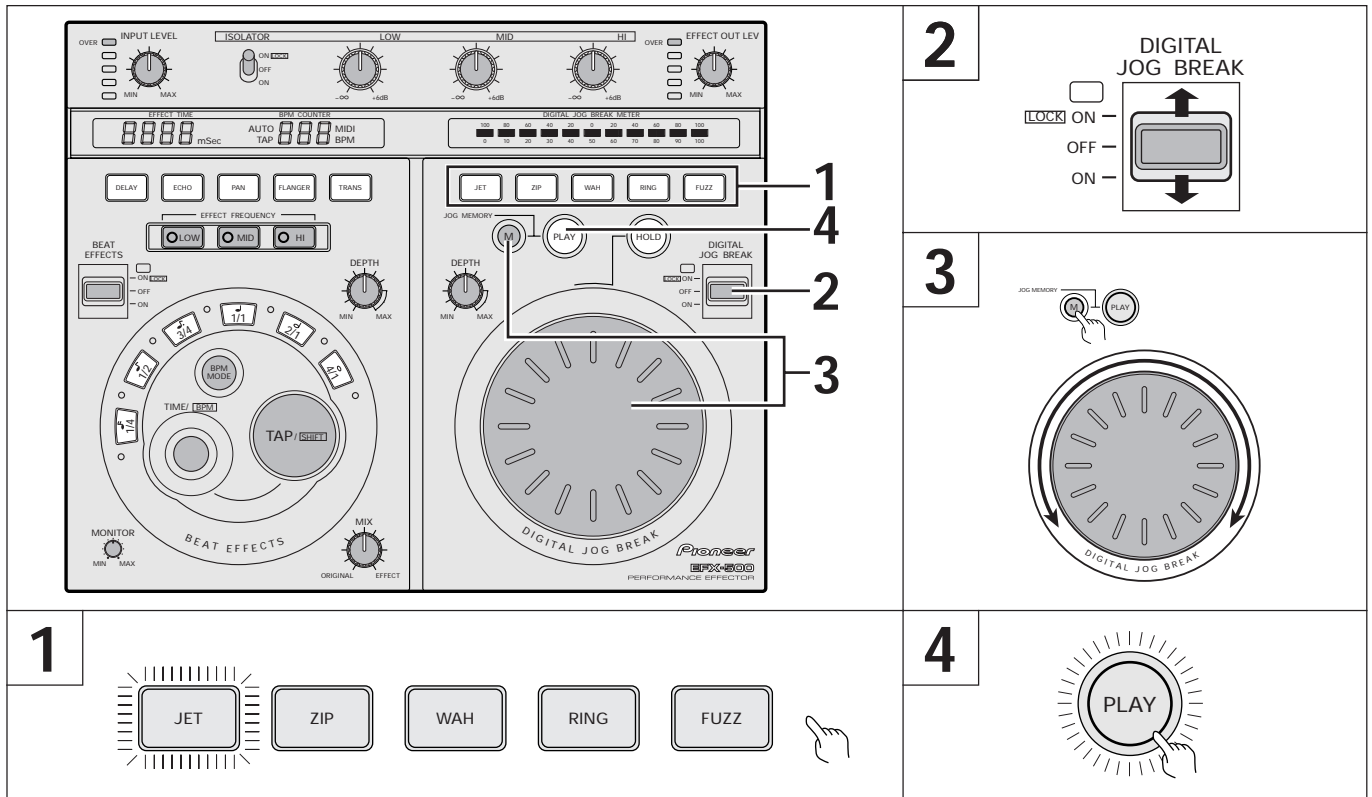

- 1. Wählen Sie den gewünschten Effekt mit den Jogscheibeneffekt-Wahltasten.**

 - Die gedrückte Taste beginnt zu blinken auf.
 - Einzelheiten zu den verschiedenen Effekten finden Sie auf Seite 35 - 36.
- 2. Bringen Sie den DIGITAL JOG BREAK-Effekthebel in die ON-Stellung, um den Effektton über Kopfhörer abzuhören.**

 - Bei Einstellung des Kopfhörer-Monitor Schalters auf "JOG" können Sie den Effektton selbst dann über Kopfhörer abhören, wenn der Hebel auf "OFF" eingestellt ist.
- 3. Drehen Sie die Jogscheibe, während Sie die JOG MEMORY-Taste (M) gedrückt halten.**

Sobald die Jogscheibe bei gedrückt gehaltener M-Taste gedreht wird, beginnt die Einspeicherung. Der erzeugte Effekt wird fortlaufend gespeichert, solange die M-Taste gedrückt gehalten wird (maximal 8 Sekunden lang). Nach beendeter Einspeicherung leuchtet die PLAY-Taste auf.

 - Wenn bereits ein Effekt eingespeichert wurde (und die PLAY-Taste leuchtet), wird dieser durch Einspeichern eines neuen Effekts überschrieben (aus dem Speicher gelöscht).
- 4. Drücken Sie die JOG MEMORY PLAY-Taste.**

Der gespeicherte Effekt wird einmal reproduziert, solange Sie diese Taste gedrückt halten.

 - Durch wiederholtes Drücken der PLAY-Taste kann der gespeicherte Effekt beliebig oft reproduziert werden.
 - Die gespeicherte Betätigung der Jogscheibe kann selbst dann reproduziert werden, wenn später eine andere Effektart gewählt wird.

- 1. Agire sul tasto di selezione del tipo di effetto desiderato.**

 - Il tasto dell'effetto selezionato si mette a lampeggiare.
 - Per ulteriori informazioni su ciascun effetto vedere alle pagg. 35 e 36.
- 2. Portare su ON la levetta DIGITAL JOG BREAK e ruotare la manopola stessa.**

 - Se l'interruttore di selezione del monitoraggio tramite cuffia si trova sulla posizione JOG, si possono controllare gli effetti anche se la levetta si trova su OFF.
- 3. Ruotare opportunamente la manopola mentre si tiene premuto il tasto JOG MEMORY (M).**

Ruotando la manopola mentre si tiene premuto il tasto M si avvia la procedura di memorizzazione. Gli effetti vengono memorizzati in modo continuo per 8 secondi, o comunque sino a quando si lascia andare il tasto M. A questo punto il tasto PLAY si illumina.

 - Se un certo effetto si trova in memoria (con il tasto PLAY, di memoria dell'effetto, illuminato), la memorizzazione di un nuovo effetto si sovrappone a quello esistente (cioè, lo cancella).
- 4. Premere il tasto JOG MEMORY PLAY.**

L'effetto memorizzato viene riprodotto per una volta sin tanto che si tiene premuto il tasto.

 - Gli effetti memorizzati possono essere riprodotti ripetutamente premendo più volte il tasto PLAY.
 - Il tipo di effetto della manopola inserito in memoria può essere riprodotto in tempo successivi anche se il tipo di effetto in atto al momento è stato cambiato.

MIDI-EINSTELLUNGEN

Bei MIDI (Abkürzung von "Musical Instrument Digital Interface") handelt es sich um eine Norm, die den Austausch von Daten zwischen elektronischen Musikinstrumenten und Personalcomputern verschiedener Hersteller ermöglicht.

Diese Schnittstelle gestattet den Anschluß von beliebigen Geräten, die über MIDI-Buchsen verfügen, zur Übertragung und zum Empfang von MIDI-Daten. Das EFX-500 kann BPM-Daten (Taktgebersignal) über die MIDI-Schnittstelle übertragen und empfangen.

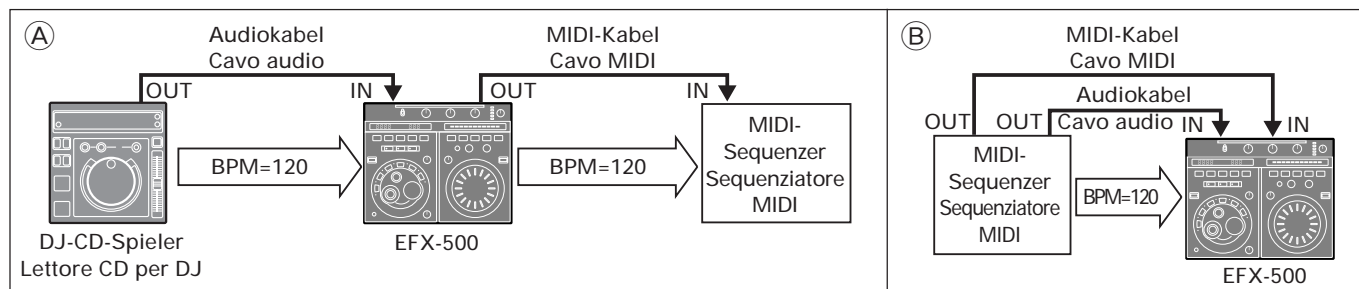

SYNCHRONISIEREN EINES EXTERNEN SEQUENZERS ÜBER AUDIOSIGNALE (A)

Ein externer Sequenzer kann mit den von einem CD-Spieler oder anderen Audiogerät wiedergegebenen Rhythmus synchronisiert werden.

[Schritt 1] Verbinden Sie die MIDI OUT-Buchse am EFX-500 über ein im Fachhandel erhältliches MIDI-Kabel mit der MIDI IN-Buchse am MIDI-Sequenzier.

- Schalten Sie den MIDI-Sequenzier in den Slave-Modus.
- MIDI-Sequenzier, die MIDI-Taktgebersignale nicht unterstützen, können nicht synchronisiert werden.

[Schritt 2] Betätigen Sie die BPM MODE-Taste zur Wahl des AUTO-Modus.

- Eine Synchronisation mit Musiktiteln, die keine zuverlässige Messung der Anzahl von Taktschlägen pro Minute erlauben, ist nicht möglich.
- Die im TAP-Modus eingestellte Anzahl von Taktschlägen pro Minute kann ebenfalls als Taktgebersignal ausgegeben werden.

[Schritt 3] Drücken Sie die Start-Taste am MIDI-Sequenzier im Rhythmus mit dem Beat des Titels.

- Das EFX-500 synchronisiert sich standardmäßig mit den Viertelnoten der Baßtrommel.
- Der Ausgabebereich des MIDI-Taktgebersignals beträgt 40-250 Taktschläge pro Minute.
- MIDI-Start- und -Stoppssignale werden nicht ausgegeben.

HINWEIS:

Bei bestimmten Titeln ist u.U. keine BPM-Messung möglich.

SYNCHRONISIEREN DES BEAT-EFFEKTS MIT EINEM EXTERNEN SEQUENZER (B)

Der Beat-Effekt des EFX-500 kann mit den Rhythmen eines externen Sequenzers synchronisiert werden.

[Schritt 1] Verbinden Sie die MIDI OUT-Buchse am EFX-500 über ein im Fachhandel erhältliches MIDI-Kabel mit der MIDI IN-Buchse am MIDI-Sequenzier.

- Schalten Sie den MIDI-Sequenzier in den Master-Modus.

[Schritt 2] Betätigen Sie die BPM MODE-Taste zur Wahl des MIDI-Modus.

- Im MIDI-Modus wird das an der MIDI OUT-Buchse anliegende Originalsignal nicht beeinflusst, und die der MIDI IN-Buchse zugeleiteten MIDI-Daten werden unverändert ausgegeben.

[Schritt 3] Starten Sie den MIDI-Sequenzier und drücken Sie eine Beat-Wahltaste am EFX-500 zur Einstellung der Effektzeit.

- Der Eingabebereich des MIDI-Taktgebersignals beträgt 40-250 Taktschläge pro Minute.

HINWEIS:

Wenn der MIDI-Sequenzier in Schritten von 0,1 eingestellt wird, erscheint u.U. eine abweichende BPM-Anzeige am EFX-500.

PREDISPOSIZIONI MIDI

Il sistema MIDI (Musical Instrument Digital Interface = Interfaccia digitale per strumenti musicali) è uno standard che unifica gli scambi di dati fra strumenti musicali e computer.

Questa interfaccia consente agli apparecchi dotati di un connettore MIDI di venir collegati per mezzo di cavi MIDI, per consentire la trasmissione e la ricezione di dati. L'EFX-500 può trasmettere e ricevere dati BPM (tempo dell'orologio) per mezzo del sistema MIDI.

SINCRONIZZAZIONE DI UN SEQUENZIATORE ESTERNO PER MEZZO DI SEGNALI AUDIO (A)

Un sequenziatore esterno può essere sincronizzato con i ritmi generati da un lettore CD, o da altri apparecchi riproduttori.

[Passo 1] Collegare il terminale MIDI OUT dell'EFX-500 al terminale MIDI IN del sequenziatore MIDI, per mezzo di un comune cavo MIDI, disponibile in commercio.

- Disporre il sequenziatore MIDI sulla modalità di sincronizzazione asservita.
- Un sequenziatore MIDI che non disponga di orologio MIDI non può essere sincronizzato.

[Passo 2] Agire sul tasto BPM MODE sino ad attivare la modalità AUTO.

- I brani che non consentono una misurazione stabile dei valori BPM non possono essere sincronizzati.
- Anche i valori BPM predisposti in modalità TAP emettono un segnale di orologio.

[Passo 3] Premere il tasto di avvio del sequenziatore MIDI in concomitanza con la battuta del brano.

- L'EFX-500 sincronizza le note da un quarto del tamburo basso come tempo standard.
- La gamma di uscita del tempo dell'orologio MIDI va da 40 a 250 BPM.
- I segnali MIDI di avvio e di arresto non vengono emessi.

NOTA:

Per certi brani, il valore BPM può risultare non misurabile correttamente.

SINCRONIZZAZIONE DELL'EFFETTO DI BATTIMENTO CON UN SEQUENZIATORE ESTERNO (B)

L'effetto di battimento dell'EFX-500 può venire sincronizzato con i ritmi generati da un sequenziatore esterno.

[Passo 1] Collegare il terminale MIDI OUT del sequenziatore MIDI al terminale MIDI IN dell'EFX-500, per mezzo di un comune cavo MIDI, disponibile in commercio.

- Disporre il sequenziatore MIDI sulla modalità di sincronizzazione principale.

[Passo 2] Agire sul tasto BPM MODE sino ad attivare la modalità MIDI.

- In modalità MIDI, il suono originale al terminale MIDI OUT rimane inalterato, e vengono invece emessi i dati inviati al terminale MIDI IN.

[Passo 3] Avviare il sequenziatore MIDI e premere il tasto dei battimenti dell'EFX-500 per predisporre il tempo dell'effetto.

- La gamma di ingresso del tempo dell'orologio MIDI va da 40 a 250 BPM.

NOTA:

Se il sequenziatore MIDI è stato predisposto a scatti di 0,1, l'indicazione BPM sull'EFX-500 può risultare diversa.

FEHLERSUCHE

Bedienungsfehler werden manchmal fälschlich für eine Funktionsstörung des Geräts gehalten. Wenn Sie vermuten, daß eine Störung dieses Geräts vorliegt, überprüfen Sie bitte zunächst die nachstehende Tabelle. Da die Ursache der Störung auch in einem anderen Gerät liegen kann, sollten alle angeschlossenen Komponenten ebenfalls überprüft werden. Läßt sich das Problem anhand der unten aufgeführten Prüfungen nicht beseitigen, setzen Sie sich bitte mit der nächsten autorisierten PIONEER-Kundendienststelle in Verbindung.

Störung	Abhilfemaßnahme
Es wird kein Effekt erzeugt.	Drehen Sie den MIX-Regler in Richtung "EFFECT". Drehen Sie den DEPTH-Regler in Richtung "MAX". Drehen Sie den EFFECT OUT LEV-Regler in Richtung "MAX".
Der Effektton ist verzerrt.	Drehen Sie den INPUT LEVEL-Regler in Richtung "MIN". Drehen Sie den EFFECT OUT LEV-Regler in Richtung "MIN". Drehen Sie den DEPTH-Regler in Richtung "MIN".
Ein Echo wird ständig erzeugt.	Drehen Sie den DEPTH-Regler in Richtung "MIN".
Im AUTO-Modus ist keine BPM-Messung möglich.	Der Meßbereich beträgt 70-180 Taktschläge pro Minute. Bei bestimmten Musiktiteln ist u.U. keine BPM-Messung möglich. Aktivieren Sie den TAP-Modus und nehmen Sie die Einstellung manuell vor (siehe S. 46).
Der MIDI-Sequencer wird nicht synchronisiert.	Schalten Sie den MIDI-Sequencer in den Slave-Modus. Ein MIDI-Sequencer, der MIDI-Taktgebersignale nicht unterstützt, kann nicht synchronisiert werden.
Der Ton kann nicht über Kopfhörer abgehört werden.	Drehen Sie den MONITOR-Regler in Richtung "MAX". Bei Einstellung des BEAT EFFECTS-Hebels auf "OFF" kann der ECHO-Effekt nicht abgehört werden. In einem solchen Fall können Sie den gleichen Effekt durch Umschalten auf den DELAY-Effekt erhalten.

- Eine Funktionsstörung dieses Geräts kann durch statische Elektrizität und andere äußere Einflüsse verursacht werden. In einem solchen Fall schalten Sie den Netzschalter aus, ziehen Sie den Netzstecker aus der Netzsteckdose, warten Sie 30 Sekunden und schließen Sie den Netzstecker dann wieder an. Läßt sich die Störung auf diese Weise nicht beseitigen, setzen Sie sich bitte mit der nächsten autorisierten PIONEER-Kundendienststelle in Verbindung.

TECHNISCHE DATEN

1. Allgemein

Stromversorgung 220 V - 240 V AC, 50 Hz
 Leistungsaufnahme 14 W
 Betriebstemperatur 5 °C bis 35 °C
 Gewicht 2,0 kg
 Außenabmessungen
 277,1 (B) x 225,1 (T) x 83,5 (H) mm

2. Audioteil

Abtastfrequenz 48 kHz
 Auflösung der A/D- und D/A-Wandlung 20 Bit
 Frequenzgang 20 Hz bis 22 kHz
 Signal-Rauschabstand 83 dB
 Klirrgrad höchstens 0,01 %
 Eingangspegel -10 dBu/+4 dBu (22 kΩ)
 Ausgangspegel -10 dBu/+4 dBu
 (Cinchbuchsen: 1 kΩ, Klinkenbuchsen: 600 Ω)
 * umschaltbar zwischen -10 dBu und +4 dBu
 Anzahl Kanäle 2 (Stereo)

3. Eingänge und Ausgänge

Audio-Line-Ausgang
 Cinchbuchsen 2
 Klinkenbuchsen (Durchmesser 6,3 mm) 2
 Audio-Line-Eingang
 Cinchbuchsen 2
 Klinkenbuchsen (Durchmesser 6,3 mm) 2
 MIDI-Ausgang (5polige DIN-Buchse) 1
 MIDI-Eingang (5polige DIN-Buchse) 1
 Kopfhörerausgang
 (Stereobuchse, Durchmesser 6,3 mm) 1

4. Mitgeliefertes Zubehör

Bedienungsanleitung 1
 Führungsplatte 1

HINWEIS:

Änderungen der technischen Daten und äußeren Aufmachung bleiben im Sinne der ständigen Produktverbesserung jederzeit vorbehalten.

Veröffentlicht von Pioneer Electronic Corporation.
 Urheberrechtlich geschützt © 1998 Pioneer
 Electronic Corporation. Alle Rechte vorbehalten.

DIAGNOSTICA

Una non corretta utilizzazione dell'apparecchio viene spesso scambiata per problemi o disfunzioni. Se si ritiene che vi siano dei problemi nel funzionamento dell'apparecchio, verificarne il funzionamento in base alla tabella qui sotto riportata. Alle volte il guasto, o problema, si trova in un altro componente del sistema. Controllare quindi anche le altre apparecchiature elettriche ed altri eventuali dispositivi elettrici usati in collegamento con questo apparecchio. Se il problema persiste, rivolgersi ad un rivenditore autorizzato, o ad un centro di servizio PIONEER.

Sintomo	Rimedio
Non si genera alcun effetto.	Ruotare la ghiera MIX in senso orario (verso la direzione "EFFECT"). Ruotare la ghiera DEPTH in senso orario (verso la direzione "MAX"). Ruotare la ghiera EFFECT OUT LEV in senso orario (verso la direzione "MAX").
L'effetto è distorto.	Ruotare la ghiera INPUT LEVEL in senso antiorario (verso la direzione "MIN"). Ruotare la ghiera EFFECT OUT LEV in senso antiorario (verso la direzione "MIN"). Ruotare la ghiera DEPTH in senso antiorario (verso la direzione "MIN").
L'eco funziona in continuazione.	Ruotare la ghiera DEPTH in senso antiorario (verso la direzione "MIN").
Non si riesce a misurare il valore BPM in modalità AUTO.	La gamma di misurazione va da 70 a 180. Certi brani possono rivelarsi non misurabili. Attivare la modalità TAP e procedere alla predisposizione manuale (vedere pag. 46).
Il sequenziatore MIDI non è sincronizzato.	Disporre la modalità del sequenziatore MIDI sulla modalità asservita. Un sequenziatore MIDI che non disponga della funzione di orologio MIDI non può essere sincronizzato.
Il suono non può venire controllato attraverso la cuffia.	Ruotare la ghiera MONITOR in senso orario (verso la posizione "MAX"). Con l'interruttore a leva BEAT EFFECTS disposto su "OFF", l'effetto ECHO non può essere controllato. In tali casi, per ottenere lo stesso tipo di effetto portare l'interruttore sulla posizione DELAY.

- Elettricità statica o altre interferenze possono causare un funzionamento anomalo dell'apparecchio. Per ritornare alla normalità, spegnere l'apparecchio, attendere circa 30 secondi, ricollegare la presa di alimentazione. Se il problema non si risolve, rivolgersi ad un rivenditore autorizzato, o ad un centro di servizio PIONEER.

DATI TECNICI

1. Generalità

Alimentazione corrente alternata a 220-240 V, 50 Hz
Consumo 14 W
Temperature utili per l'uso da +5° a +35° C
Peso 2.0 kg
Dimensioni esterne massime
..... 277.1 (largh.) x 225.1 (prof.) x 83.5 (alt.) mm

2. Dispositivo audio

Rapporto di campionamento 48 kHz
Risoluzione da digitale ad analogico, e viceversa 20 bit
Risposta in frequenza da 20 Hz a 22 kHz
Rapporto segnale/rumore 83 dB
Distorsione armonica totale 0,01% o meno
Livello di ingresso da -10 dBu a +4 dBu (a 22 kohm)
Livello di uscita da -10 dBu a +4 dBu
(Spinotti tipo RCA: 1 kohm; prese tipo fono: 600 ohm)
* Le due posizioni -10 dBu e +4 dBu sono intercambiabili.
Canali 2 (stereo)

3. Terminali di ingresso e di uscita

Terminale di uscita audio di linea
Spinotti di tipo RCA 2
Prese fono (di 6,3 mm di diametro) 2
Terminale di ingresso audio di linea
Spinotti di tipo RCA 2
Prese fono (di 6,3 mm di diametro) 2
Terminale di uscita MIDI (tipo DIN, a 5 poli) 1
Terminale di ingresso MIDI (tipo DIN, a 5 poli) 1
Terminale di uscita per la cuffia
(stereo, di 6,3 mm di diametro) 1

4. Accessori

Istruzioni per l'uso 1
Piastra guida 1

NOTA:

L'aspetto e i dati tecnici possono subire modifiche senza preavviso.

Publicato da Pioneer Electronic Corporation.
Copyright © 1998 Pioneer Electronic Corporation.
Tutti i diritti riservati.

Dit produkt voldoet aan de laagspanningsrichtlijn (73/23/EEC), de EMC-richtlijnen (89/336/EEC en 92/31/EEC) en de CE-markeringsrichtlijn (93/68/EEC).

WAARSCHUWING: VERMINDER DE KANS OP EEN ELEKTRISCHE SCHOK OF BRAND EN STEL HET TOESTEL NIET AAN REGEN OF VOCHT BLOOT.

Hartelijk dank voor de aanschaf van dit Pioneer apparaat. Lees de gebruiksaanwijzing aandachtig door alvorens u het apparaat in gebruik neemt, om eventuele beschadigingen als gevolg van een foutieve bediening te voorkomen. Bewaar de gebruiksaanwijzing op een plaats waar u deze gemakkelijk terug kunt vinden voor het geval u de gebruiksaanwijzing in de toekomst nogmaals nodig heeft.

Este producto cumple con la Directiva de Bajo Voltaje (73/23/CEE), Directivas EMC (89/336/CEE, 92/31/CEE) y Directiva de Marcación CE (93/68/CEE).

ADVERTENCIA: PARA EVITAR INCENDIOS Y DESCARGAS ELÉCTRICAS, NO EXPONGA ESTE APARATO A LA LLUVIA NI A LA HUMEDAD.

Gracias por la adquisición de este aparato Pioneer. Lea este manual de instrucciones antes de utilizar el aparato para evitar daños debidos a la operación incorrecta. Después de haber leído el manual de instrucciones, guárdelo en un lugar seguro donde sepa que no se perderá y que pueda quedar accesible para consultarlo siempre que sea necesario.

INHOUDSOPGAVE

VOOR GEBRUIK

KENMERKEN	55
BEKNOPTE BEDIENINGSGIDS	56
GELUIDSEFFECTEN	60
RICHTLIJNEN VOOR DE OPSTELLING	63
AANSLUITINGEN	64
BENAMING EN FUNCTIE VAN DE BEDIENINGSORGANEN	66

BEDIENING

INSTELLEN VAN HET INGANGSNIVEAU	70
INSTELLEN VAN HET EFFECT-UITGANGSNIVEAU	70
HOOFDTELEFOON-MONITORFUNCTIE	71
ISOLATOR	71
RITME-EFFECT	72
DIGITAL JOG BREAK FUNCTIES	74
JOG-GEHEUGEN	76
MIDI-INSTELLINGEN	77

VERHELPEM VAN STORINGEN EN TECHNISCHE GEGEVENS

VERHELPEM VAN STORINGEN	78
TECHNISCHE GEGEVENS	78

ÍNDICE

ANTES DE LA UTILIZACIÓN

CARACTERÍSTICAS	55
GUÍA RÁPIDA DE OPERACIONES	58
EFFECTOS DEL SONIDO	60
GUÍAS DE INSTALACIÓN	63
CONEXIONES	64
NOMENCLATURA Y FUNCIONES	66

OPERACIONES

AJUSTE DEL NIVEL DE ENTRADA	70
AJUSTE DEL NIVEL DE SALIDA DE EFECTOS	70
MONITOR DE LOS AURICULARES	71
AISLADOR	71
EFFECTOS DEL RITMO	72
INTERRUPCIÓN DEL MANDO DE LANZADERA DIGITAL	74
MEMORIA DEL MANDO DE LANZADERA	76
AJUSTES DE MIDI	77

LOCALIZACIÓN Y REPARACIÓN DE AVERÍAS Y ESPECIFICACIONES

LOCALIZACIÓN Y REPARACIÓN DE AVERÍAS	79
ESPECIFICACIONES	79

KENMERKEN

■ 3-bands ritme-effectfunctie

Het gewaardeerde BPM teller/ritme-effect van de DJM-500 heeft een verdere verbetering ondergaan. U kunt het effect nu toepassen op enkel het geluid van de gekozen frequentieband en afstellen overeenkomstig het tempo (BPM) van het muziekstuk. Dit betekent meerdere mogelijkheden in vergelijking met de vorige effector die steeds over de volledige frequentieband werkzaam was.

■ DIGITAL JOG BREAK functie

De Jog-draaischijf verschaft onvertraagde bijregeling van de geluidseffecten. Acht seconden Jog-draaischijf bediening worden in het geheugen opgeslagen zodat u deze weer meteen kunt oproepen. Bovendien kunt u kiezen uit 25 effecten, inclusief een ritme-effect.

■ Topprestatie 3-bands isolatorfunctie [Vierde-orde filter (-24 dB/octaaf)]

Niveauregeling vanaf +6 dB tot $-\infty$ en een scheiding-swaarde tot -24 dB/octaaf voor iedere band staan garant voor een nauwkeurige weergave van het geluid.

■ Monitorfunctie voor de piekniveaus van hetingangssignaal en het effect-uitgangssignaal

Aangezien zowel het ingangsniveau als het effect-uitgangsniveau visueel worden weergegeven, kunt u de niveaus op ieder gewenst moment zeer nauwkeurig bijstellen.

■ MIDI in/uit-functie

Externe MIDI signalen (timing-kloksignalen) kunnen gebruikt worden voor het synchroniseren van de ritme-effector en het omzetten van BPM waarden, die handmatig zijn ingesteld of automatisch gemeten, in MIDI timing-kloksignalen, voor de bediening van externe sequencers of dergelijke instrumenten.

■ Topkwaliteit ontwerp

De effector maakt gebruik van 20-bit A/D, D/A (48 kHz bemonstering) omzetting en 24-bit DSP.

CARACTERÍSTICAS

■ Función de efectos de ritmo de 3 bandas

El apreciado efecto de contratiempo/ritmo BPM automático del DJM-500 se ha mejorado de forma sustancial. Los efectos ahora pueden aplicarse sólo al sonido de la banda seleccionada y puede ajustarse su tiempo con el tempo (BPM) de la canción. De este modo se gana mayor control de la expresión que el efecto de la unidad anterior que funcionaba en toda la banda.

■ Función de interrupción de mando de lanzadera digital (DIGITAL JOG BREAK)

El mando de lanzadera le ofrece el control en tiempo real de los efectos sonoros. Se almacenan ocho segundos de operación del mando de lanzadera para permitir la repetición de la reproducción. Se incorporan un total de 25 efectos incluyendo un efecto de ritmo.

■ Función de aislador de 3 bandas de alto rendimiento [filtro de cuarto orden (-24 dB/oct.)]

Puede realizarse el control del nivel entre +6 dB a $-\infty$ y la separación hasta de -24 dB/oct. para cada banda asegura una reproducción precisa del sonido.

■ Monitor del nivel de pico de entrada y de salida de efecto

Puesto que los niveles de entrada y de salida de efecto pueden accederse visualmente, pueden realizarse ajustes precisos del nivel sin ninguna pérdida de tiempo.

■ Función de entrada/salida MIDI

Las señales MIDI externas (señales de reloj de temporización) hacen posible sincronizar la unidad de efectos del ritmo y convertir valores BPM que han sido manualmente ajustados o automáticamente medidos desde la música a señales de reloj de temporización MIDI para operar secuenciadores externos o instrumentos similares.

■ Diseño de alta calidad

La unidad de efectos emplea la conversión A/D y D/A de 20 bits (muestreo de 48 kHz) y DSP de 24 bits.

BLOKSCHEMA



DIAGRAMA EN BLOQUES



INSTELLEN VAN HET INGANGSNIVEAU

Stuur een signaal naar de ingangsaansluiting en stel dan de INPUT LEVEL regelaar zo in dat de "OVER" indicator (rood) net niet oplicht.

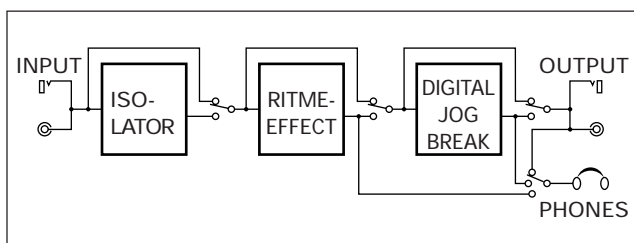
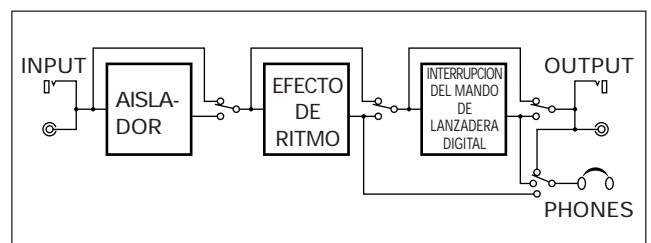
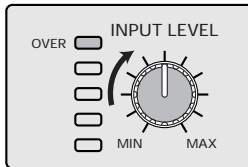

GEBRUIK VAN DE ISOLATOR

1. Gebruik de LOW, MID en HI regelaars om de drie niveaus in te stellen. (In de $-\infty$ stand is er geen geluid.)
2. Druk de ISOLATOR schakelaar naar u toe (ON stand) om de werking te starten; bij het loslaten van de schakelaar keert deze automatisch terug naar de middelste stand (OFF stand). In de middelste stand (OFF stand) wordt het oorspronkelijke geluid niet beïnvloed ongeacht de instelling van de regelaars. Druk de schakelaar van u weg zodat deze in de ON [LOCK] stand komt te staan, om de isolator voortdurend te laten werken, ook wanneer de schakelaar wordt losgelaten.

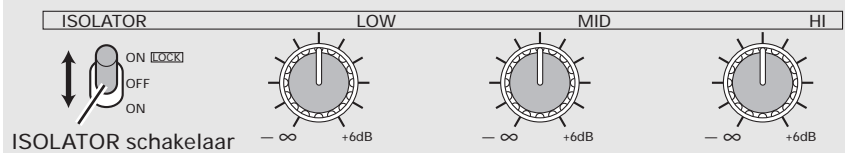

GEBRUIK VAN DE RITME-EFFECTEN

1. Kies de BPM maatslag-meetfunctie.

Druk herhaaldelijk op de BPM MODE toets totdat de gewenste indicator (AUTO, MIDI of TAP) op het indicatorpaneel oplicht.

2. Kies het effecttype.

Druk op de DELAY, ECHO, PAN, FLANGER of TRANS toets. De ingedrukte toets begint te knippen.

3. Kies de EFFECT FREQUENCY.

Druk op de toets van het frequentiebereik (LOW, MID of HI) waarop u het ritme-effect wilt toepassen. De bijbehorende indicator licht op.

4. Kies het ritme (maatslag) waarmee het effect gesynchroniseerd moet worden.

Druk op de gewenste ritme-toets (1/4, 1/2, 3/4, 1/1, 2/1 of 4/1). De ingedrukte toets licht op.

5. Schakel het effect in.

Druk de schakelaar naar u toe (ON stand) om de werking te starten; bij het loslaten van de schakelaar keert deze automatisch terug naar de middelste stand (OFF stand). In de middelste stand (OFF stand) wordt het oorspronkelijke geluid niet beïnvloed. Druk de schakelaar van u weg zodat deze in de ON [LOCK] stand komt te staan, om het ritme-effect voortdurend te laten werken, ook wanneer de schakelaar wordt losgelaten.

TIME/BPM draaischijf:

Stel de gewenste effect-tijd in zoals in stap 4. Draai aan de TIME/BPM draaischijf terwijl u de TAP/SHIFT toets ingedrukt houdt, om de gewenste BPM instelling te maken. Wanneer u tevens de BPM MODE toets ingedrukt houdt, kunt u de BPM in stapjes van 0,1 instellen.

TAP toets: De BPM kan handmatig worden ingesteld door tweemaal of vaker in synchronisatie met de maatslag (kwartnoten) op deze toets te tikken.

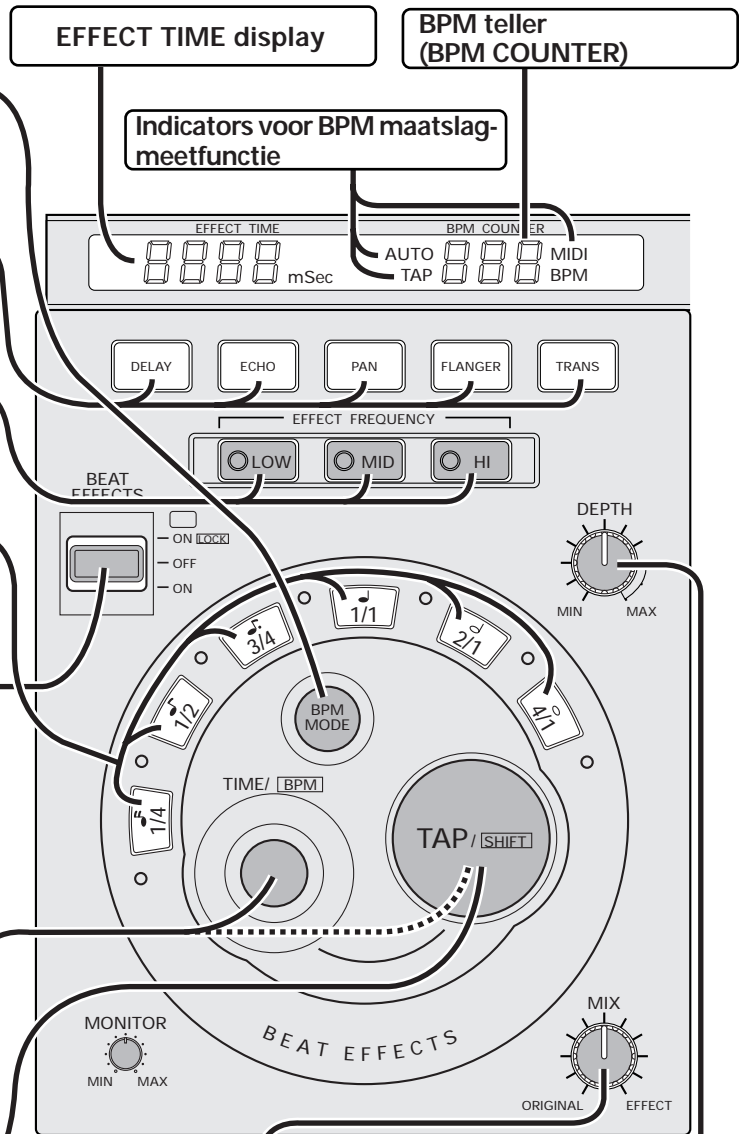

MIX regelaar: Stel hiermee de balans in tussen het oorspronkelijke geluid en de effecten.

DEPTH regelaar: Stel hiermee de parameter van ieder effect in.

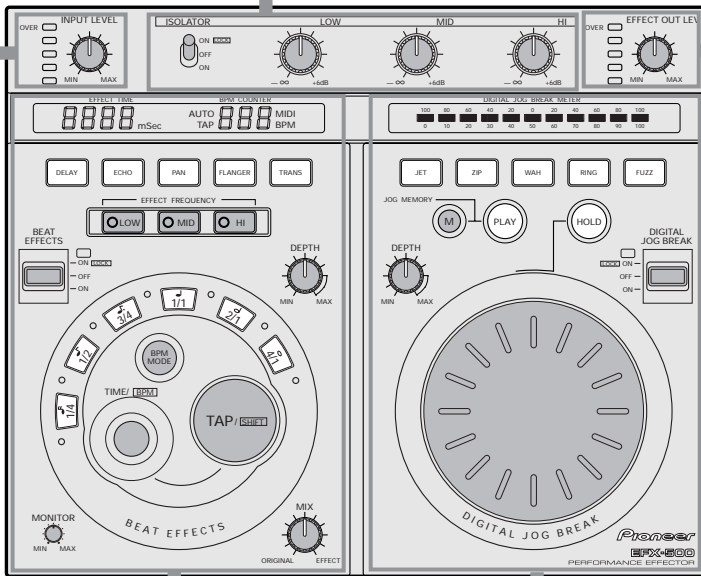

INSTELLEN VAN HET EFFECT-UITGANGSNIVEAU

Draai aan de EFFECT OUT LEV regelaar om het uitgangsniveau zo in te stellen dat de "OVER" indicator (rood) net niet oplicht.

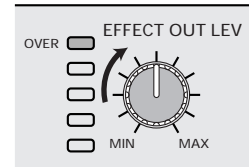

DIGITAL JOG BREAK METER

Deze meter geeft de hoeveelheid bijregeling aan die wordt uitgeoefend door de Jog-draaischijf. (→ Blz. 74-75)

GEBRUIK VAN DE DIGITAL JOG BREAK

1. Kies het gewenste effect.

Druk op de JET, ZIP, WAH, RING of FUZZ effecttoets. De ingedrukte toets gaat knipperen.

2. Schakel het effect in.

Draai aan de Jog-draaischijf terwijl u de schakelaar naar u toe of van u weg drukt (ON stand). Bij het draaien aan de Jog-draaischijf veranderen de parameters geleidelijk en wordt het gekozen effect toegepast. Wanneer de bediening van de Jog-draaischijf wordt gestopt, keren de parameters terug naar de normale instelling. Wanneer u de schakelaar naar u toe drukt, keert deze bij loslaten automatisch terug naar de middelste stand (OFF stand).

HOLD toets:

Druk op deze toets zodat het lampje in de toets oplicht, om het effect te handhaven wanneer de bediening van de Jog-draaischijf gestopt wordt.

M (geheugen) toets en PLAY toets:

Houd de M toets ingedrukt terwijl u de Jog-draaischijf bedient om 8 seconden bediening van de Jog-draaischijf in het geheugen vast te leggen. Druk vervolgens op de PLAY toets om de vastgelegde Jog-draaischijf bediening op te roepen.

DEPTH regelaar:

Stel hiermee de parameter van ieder effect in. (→ Blz. 61-62, 75)

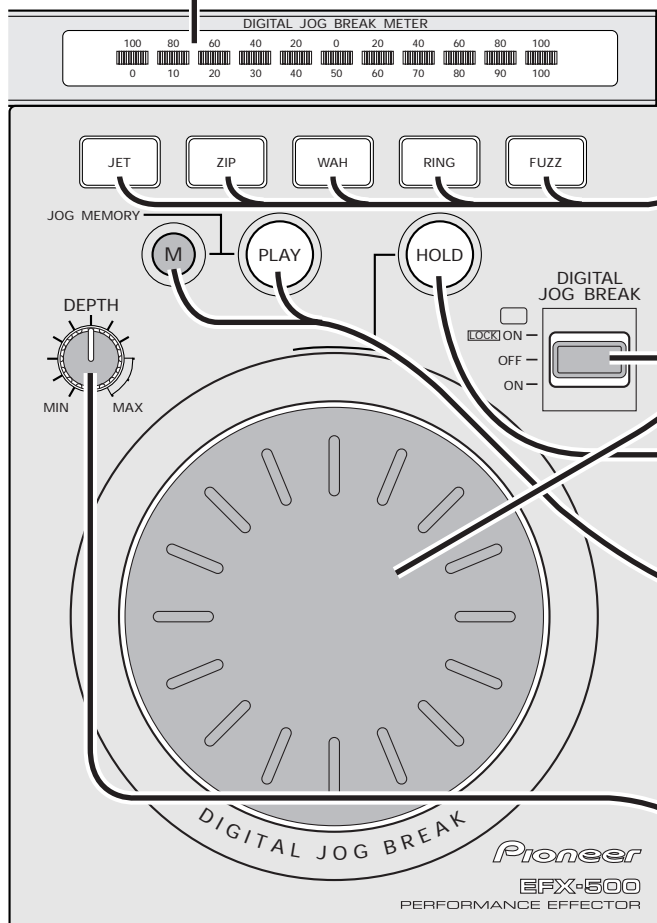

GUÍA RÁPIDA DE OPERACIONES

AJUSTE DEL NIVEL DE ENTRADA

Introduzca señales al terminal de entrada y gire el control INPUT LEVEL a la posición precisamente anterior a la que se enciende el indicador "OVER" (rojo).

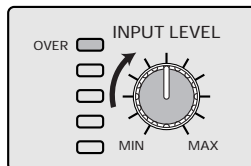

EMPLEO DEL AISLADOR

1. Emplee los tres controles, LOW, MID y HI para ajustar los niveles correspondientes. (Cada ajuste $-\infty$ no produce sonido).
2. Presione la palanca ISOLATOR hacia usted (posición ON) para iniciar la operación; libérela y retornará a la posición central (posición OFF). En la posición central (posición OFF), la señal se emite tal y como es independientemente del ajuste de control. Presione la palanca alejándola de usted para bloquearla en su posición de forma que el aislador opere también cuando libere la palanca.

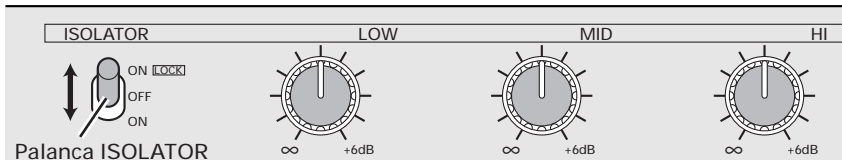

EMPLEO DE LOS EFECTOS DE RITMO

1. Seleccione el modo de medición BPM.

Presione el botón BPM MODE para encender el indicador (AUTO, MIDIO o TAP) del tablero de indicadores.

2. Seleccione el tipo de efecto.

Presione el botón DELAY, ECHO, PAN, FLANGER o TRANS y el botón presionado empezará a parpadear.

3. Seleccione EFFECT FREQUENCY.

Presione el botón de la frecuencia (LOW, MID, HI) que desea que afecte el ritmo y su indicador correspondiente se encenderá.

4. Seleccione el ritmo con el cual se sincronizará el efecto.

Presione un botón de ritmo (1/4, 1/2, 3/4, 1/1, 2/1 o 4/1) para que el botón deseado se encienda.

5. Aplique un efecto.

Presione la palanca hacia usted (posición ON) para iniciar la operación; libérela y retórnela a la posición central (posición OFF). En la posición central (posición OFF), el sonido original no se ve afectado. Presione la palanca alejándola de usted para bloquearla en su posición de forma que el efecto del ritmo se aplique también cuando libere la palanca.

Control TIME/BPM:

Ajuste el tiempo del efecto deseado como en el paso 4. Gire el control TIME/BPM mientras mantiene presionado el botón TAP/SHIFT para efectuar el ajuste de BPM deseado. Cuando también se mantiene presionado el botón BPM MODE, BPM puede ajustarse en aumentos de 0,1.

Botón TAP: BPM también puede ajustarse manualmente ajustando el ritmo (negras) y pulsando esta tecla dos veces o más.

Visualizador EFFECT TIME

Contador BPM COUNTER

Indicadores del modo de medición de BPM

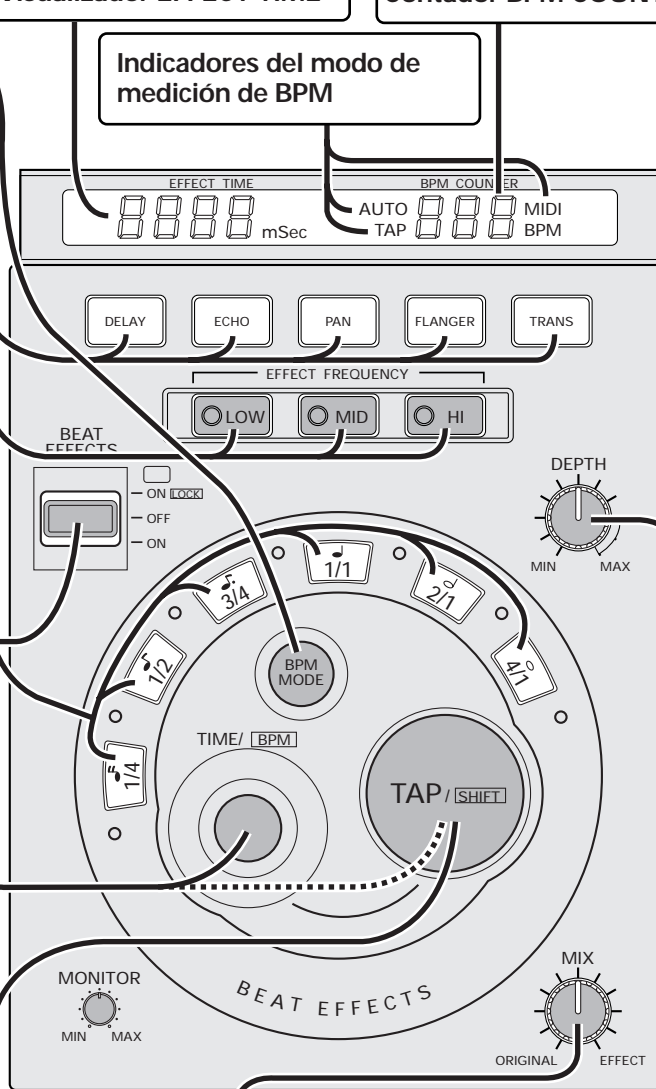

Control MIX:

Ajusta el balance entre el sonido original y los efectos.

Control DEPTH:

Ajusta el parámetro de cada efecto.

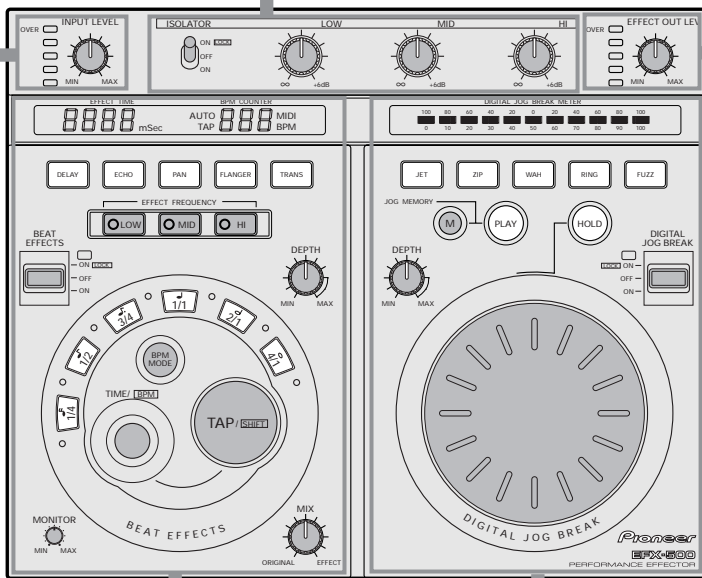

AJUSTE DEL NIVEL DE SALIDA DE EFECTOS

Gire el control EFFECT OUT LEV a la posición precisamente anterior a la que se enciende el indicador "OVER" (rojo).

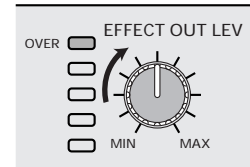

Medidor de interrupción del mando de lanzadera digital (DIGITAL JOG BREAK METER)

Indica la cantidad de control ejecutado por el control del mando de lanzadera. (→ páginas 74 a 75)

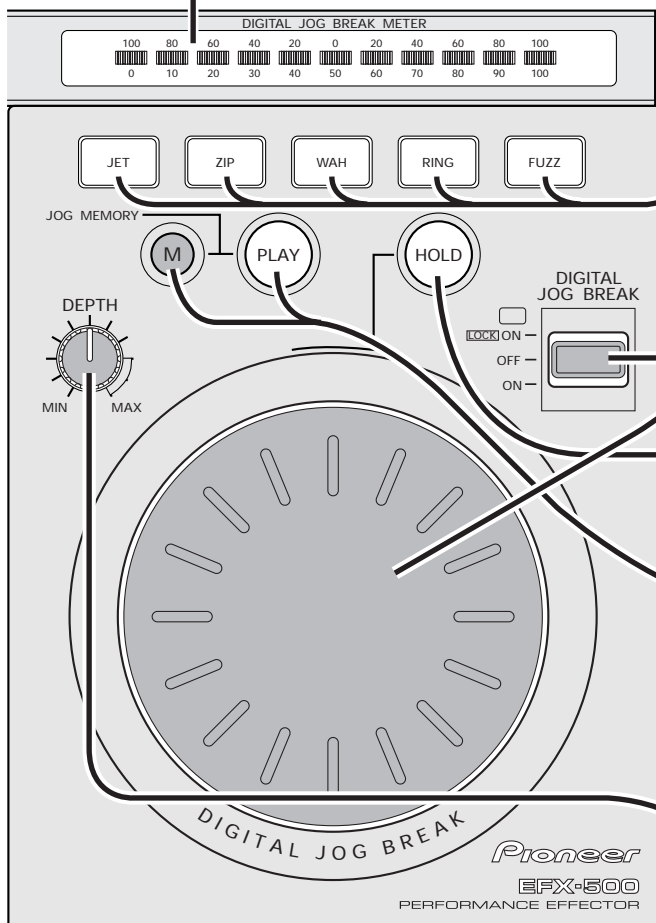

EMPLEO DEL DIGITAL JOG BREAK

1. Seleccione el efecto deseado.

Presione el botón del efecto deseado, JET, ZIP, WAH, RING o FUZZ para que parpadee el botón correspondiente.

2. Aplique el efecto deseado.

Gire el mando de lanzadera mientras presiona la palanca hacia usted o alejada de usted (posición ON). A medida que se gira el mando de lanzadera, los parámetros cambian gradualmente y se aplica el efecto seleccionado. Cuando se detiene la rotación, los parámetros retornan al estado normal.

Cuando presiona la palanca hacia usted, al soltarla retorna automáticamente a la posición central (posición OFF).

Botón HOLD:

Al presionar este botón se enciende y el efecto se mantiene cuando se detiene el giro del control del mando de lanzadera.

Botón de la memoria (M)/botón PLAY:

La operación durante 8 segundos del control del mando de lanzadera puede almacenarse en la memoria manteniendo presionado el botón M durante la operación del control del mando de lanzadera. La operación del control del mando de lanzadera almacenado en la memoria puede rellamarse con el Botón PLAY.

Control DEPTH:

Ajusta el parámetro a cada uno de los efectos. (→ páginas 61 a 62, 75)

GELUIDSEFFECTEN

RITME-EFFECTEN

1

Vertragingstijd (1 ~ 2730 ms)
Tiempo de Delay (1 ~ 2730 ms)

Oorspronkelijk geluid / Sonido original Vertraagd geluid / Sonido retardado Terugkoppeling / Realimentación

Stand van de BEAT EFFECTS schakelaar
Posición del interruptor de palanca BEAT EFFECTS

2

Vertragingstijd (1 ~ 2730 ms)
Tiempo de Delay (1 ~ 2730 ms)

Oorspronkelijk geluid / Sonido original Vertraagd geluid / Sonido retardado Terugkoppeling / Realimentación

Stand van de BEAT EFFECTS schakelaar
Posición del interruptor de palanca BEAT EFFECTS

1. DELAY effecttoets

Voegt een vertraagd geluid toe aan het oorspronkelijke geluid.

- Gebruik de DEPTH regelaar om het terugkoppelingsniveau in te stellen. Onder het terugkoppelingsniveau wordt de verhouding tussen het vertraagde geluid en het ingangsgeluid verstaan. De hoeveelheid terugkoppeling kunt u naar wens instellen (het niveau is hoger naarmate de "MAX" stand wordt genaderd).
- Met de MIX regelaar wordt de balans tussen het oorspronkelijke geluid en het vertraagde geluid ingesteld.

EFFECTOS DEL SONIDO

EFFECTOS DEL RITMO

3

Pan-tijd (10 ~ 9990 ms)
Tiempo de Pan (10 ~ 9990 ms)

DEPTH regelaar op "MIN" / Control DEPTH ajustado a "MIN" DEPTH regelaar op "MAX" / Control DEPTH ajustado a "MAX"

Alle staan ingesteld op 100% PAN
Todos se ajustan a 100% PAN

4

Golvingstijd (10 ~ 9990 ms)
Tiempo de Flanger (10 ~ 9990 ms)

5

Trans-tijd (10 ~ 9990 ms)
Tiempo de Trans (10 ~ 9990 ms)

DEPTH regelaar op "MIN" / Control DEPTH ajustado a "MIN"

DEPTH regelaar in middelste stand / Control DEPTH ajustado a la posición central

Geen geluid / Corte de sonido

DEPTH regelaar op "MAX" / Control DEPTH ajustado a "MAX"

Geen geluid / Corte de sonido

1. DELAY

Añade sonido retardado al sonido original.

- El control DEPTH le permite ajustar el nivel de realimentación. La realimentación es el retorno del sonido retardado a la entrada retardada. La cantidad de sonido retornado puede ser ajustada (el nivel aumenta mientras el ajuste alcanza la posición "MAX").
- El control MIX ajusta el balance de los niveles del sonido original y del sonido Delay.

2. ECHO

Añade sonido retardado al sonido original.

Este efecto difiere de DELAY en los siguientes puntos.

- La realimentación continúa aunque se mueva el interruptor de palanca BEAT EFFECTS desde "ON" a "OFF".
- Cuando se ajusta el control DEPTH a "MAX" y se ajusta el interruptor de palanca de "ON" a "OFF", la realimentación no se atenúa sino que produce un efecto de retardo completo (el nivel aumenta mientras el ajuste se acerca a la posición "MAX").

GELUIDSEFFECTEN

2. ECHO effecttoets

Voegt een vertraagd geluid toe aan het oorspronkelijke geluid.

Dit effect verschilt in de volgende opzichten van het **DE-LAY** vertragingseffect.

- De terugkoppeling gaat door ook wanneer de BEAT EFFECTS schakelaar van "ON" op "OFF" wordt gezet.
- Wanneer de DEPTH regelaar op "MAX" wordt gezet en de schakelaar van "ON" op "OFF", zal de terugkoppeling niet afnemen maar wordt een volledig vertragingseffect geproduceerd (het niveau is hoger naarmate de "MAX" stand wordt genaderd).

3. PAN effecttoets

Geeft een cyclische wijziging in de stereo-oriëntatie.

- Gebruik de DEPTH regelaar om de stereo-oriëntatie te wijzigen.
- Met de MIX regelaar kan het niveau van het oorspronkelijke geluid en het pan-geluid worden gewijzigd. De pan-waarde is 100% in de middelste klikstand.

4. FLANGER effecttoets

Boost het geluid van een opstijgend of dalend straalvliegtuig na.

- Gebruik de DEPTH regelaar om het terugkoppelingsniveau in te stellen. Bij verhoging van het terugkoppelingsniveau neemt de kenmerkende golvingskarakteristiek van het effect toe, met in de "MAX" stand een oscillerend geluid (het niveau is hoger naarmate de "MAX" stand wordt genaderd).
- Met de MIX regelaar wordt de balans tussen het oorspronkelijke geluid en het golvingsgeluid ingesteld.

5. TRANS effecttoets

Voor een cyclische onderbreking van het geluid.

- Gebruik de DEPTH regelaar om de geluidsonderbreking in te stellen.
- Met de MIX regelaar wordt de balans tussen het oorspronkelijke geluid en het trans-geluid ingesteld.

EFFECTOS DEL SONIDO

3. PAN

Produce un cambio cíclico en la orientación de estéreo.

- El control DEPTH le permite cambiar la orientación de estéreo.
- Los niveles del sonido original y del sonido PAN pueden cambiarse empleando el control MIX. El valor de PAN se encuentra al 100% en la posición central.

4. FLANGER

Produce el sonido de un aeroplano a chorro durante su ascenso o descenso.

- El control DEPTH le permite cambiar el nivel de realimentación. Subiendo el nivel de realimentación se aumentan las características de ondulación típicas del efecto Flanger que cambia durante el nivel "MAX" a un sonido de oscilación (el nivel aumenta mientras el ajuste alcanza la posición "MAX").
- El control MIX ajusta el balance de los niveles del sonido original y del sonido Flanger.

5. TRANS

Corta el sonido cíclicamente.

- La proporción del corte del sonido puede variarse con el control DEPTH.
- El control MIX ajusta el balance de los niveles del sonido original y del sonido Trans.

DIGITAL JOG BREAK FUNCTIES

INTERRUPCIÓN DEL MANDO DE LANZADERA DIGITAL

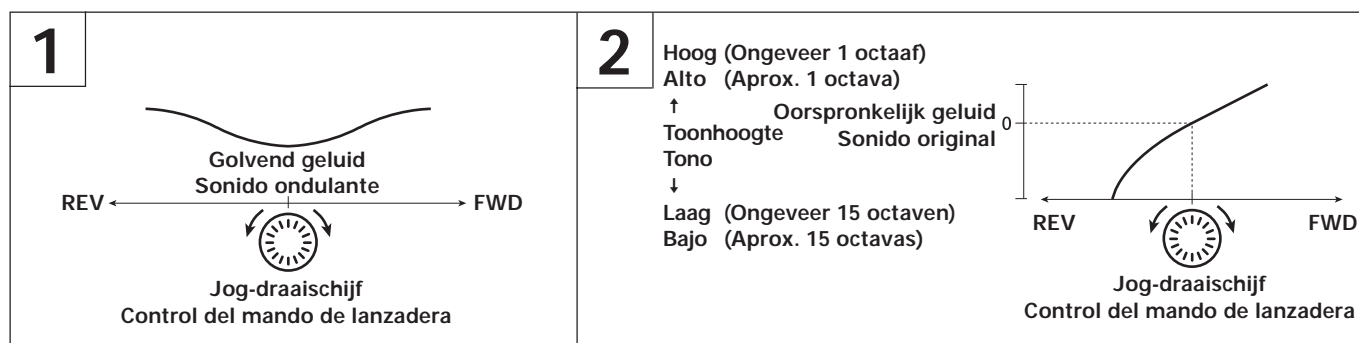

1. JET effecttoets

Boost het geluid van een opstijgend of dalend straalvliegtuig na.

- Gebruik de Jog-draaischijf om de gewenste golfing in te stellen.
- Gebruik de DEPTH regelaar om het terugkoppelingsniveau in te stellen. Bij verhoging van het terugkoppelingsniveau neemt de golvingskarakteristiek van het effect toe, met in de "MAX" stand een oscillerend geluid (het niveau is hoger naarmate de "MAX" stand wordt genaderd).

2. ZIP effecttoets

Gebruik de Jog-draaischijf om de toonhoogte te wijzigen.

- Met de DEPTH regelaar wordt het mengniveau van het oorspronkelijke geluid en het gewijzigde toonhoogte-geluid ingesteld. Het toonhoogte-geluid is 100% in de middelste klikstand.

1. JET

Produce el sonido de un aeroplano a chorro durante su ascenso o descenso.

- Emplee el control del mando de lanzadera para cambiar el tono ondulante.
- El control DEPTH le permite cambiar el nivel de realimentación. Subiendo el nivel de realimentación aumenta las características de ondulación que cambian a un sonido oscilante en el nivel "MAX" (el nivel aumenta mientras el ajuste alcanza la posición "MAX").

2. ZIP

Emplee el control del mando de lanzadera para cambiar el tono.

- El control DEPTH se emplea para cambiar la mezcla del sonido original y del tono. El sonido del tono es del 100% en la posición central.

3-1

Wanneer de Jog-draaischijf verdraaid wordt met de DEPTH regelaar in de "MIN" stand.
 Cuando se gira el control del mando de lanzadera con el control DEPTH en posición "MIN".

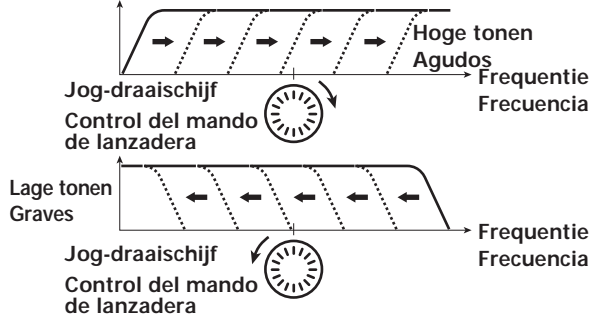

3-2

Wijzigen van de filterkarakteristiek met de DEPTH regelaar
 Cambio de las características del filtro empleando el control DEPTH

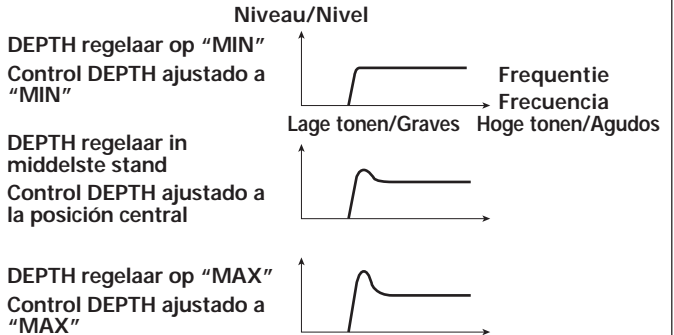

4

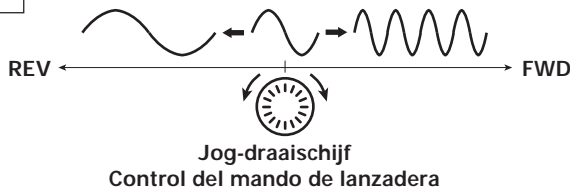

5

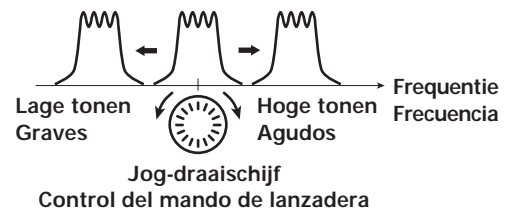

3. WAH effecttoets

Dit effect brengt een grote toonhoogte-verandering teweeg door wijziging van de filterfrequentie.

- Gebruik de Jog-draaischijf om de filterfrequentie te wijzigen.
- Met de DEPTH regelaar wordt de filterkarakteristiek gewijzigd en daardoor de klankkleur benadrukt (het niveau is hoger naarmate de "MAX" stand wordt genaderd).

4. RING effecttoets

Dit effect wijzigt de vorm van de sinusgolf van het oorspronkelijke geluid waardoor een soort carrillon-achtig geluid wordt verkregen.

- Gebruik de Jog-draaischijf om de wijziging van de sinusgolf in te stellen.
- Met de DEPTH regelaar wordt het mengniveau van het oorspronkelijke geluid en het ring-modulatorgeluid ingesteld.

5. FUZZ effecttoets

Dit effect vervormt een bepaalde frequentieband in de geluidsbron.

- Gebruik de Jog-draaischijf om de frequentieband te kiezen die vervormd moet worden.
- Met de DEPTH regelaar wordt de hoeveelheid vervorming ingesteld (het niveau is hoger naarmate de "MAX" stand wordt genaderd).

OPMERKING:

De Digital Jog Break RING (modulator) en FUZZ functies kunnen een gering geluidseffect produceren, ook wanneer er geen effect-instelling is gemaakt.

3. WAH

Este efecto causa un cambio principal en el tono al cambiar la frecuencia del filtro.

- El control del mando de lanzadera se emplea para cambiar la frecuencia del filtro.
- El control DEPTH se emplea para cambiar las características del filtro y hacer resaltar de este modo el colorido del tono (el nivel aumenta mientras el ajuste se acerca a la posición "MAX").

4. RING

Este efecto cambia la forma de la onda sinusoidal del sonido original para crear un sonido como de campana.

- El control del mando de lanzadera se emplea para cambiar la frecuencia de la onda sinusoidal.
- El control DEPTH se emplea para cambiar la mezcla del sonido original y del sonido del modulador de Ring.

5. FUZZ

Este efecto distorsiona un sonido específico de la fuente del sonido original.

- El control del mando de lanzadera se emplea para seleccionar la banda que va a ser distorsionada.
- El control DEPTH cambia la cantidad de distorsión que se aplica (el nivel aumenta mientras el ajuste alcanza la posición "MAX").

NOTA:

Los efectos digitales RING (modulator) y FUZZ de interrupción del mando de lanzadera pueden generar un pequeño nivel de efectos sonoros incluso cuando no realiza ninguna entrada.

RICHTLIJNEN VOOR DE OPSTELLING

- Opstelling en langdurig gebruik van het apparaat op andere apparatuur die hitte opwekt, of onder fel licht van spotlichten enz, zal resulteren in inferieure prestaties. Zet het apparaat daarom niet op dergelijke plaatsen.
- Houd het apparaat zo ver mogelijk uit de buurt van tuners en TV-toestellen. Indien het apparaat erg dicht bij dergelijke apparatuur staat, kan dit resulteren in ruis of een slechte beeldkwaliteit.
- Geluid- en beeldstoringen zijn sterker bij gebruik van een binnenantenne. Gebruik daarom een buitenantenne of schakel het apparaat uit als deze storingen optreden.

WAARSCHUWING NETSNOER

Pak het netsnoer beet bij de stekker. Trek de stekker er niet uit door aan het snoer te trekken en trek nooit aan het netsnoer met natte handen aangezien dit kortsluiting of een elektrische schok tot gevolg kan hebben. Plaats geen toestel, meubelstuk o.i.d. op het netsnoer, en klem het niet vast. Maak er nooit een knoop in en verbind het evenmin met andere snoeren. De netsnoeren dienen zo te worden geleid dat er niet per ongeluk iemand op gaat staan. Een beschadigd netsnoer kan brand of een elektrische schok veroorzaken. Controleer het netsnoer af en toe. Wanneer u de indruk krijgt dat het beschadigd is, dient u bij uw dichtstbijzijnde erkende PIONEER onderhoudscentrum of uw dealer een nieuw snoer te kopen.

Reinigen van de buitenkant van het apparaat

Gebruik een poetsdoek of een andere zachte, droge doek om stof en vuil van de buitenkant van het apparaat te verwijderen. Voor het verwijderen van hardnekkig vuil kan een zachte doek bevochtigd met een milde zeepoplossing (vijf- tot zesmaal verdund met water) gebruikt worden. Wring de doek goed uit alvorens te beginnen en wrijf met een droge doek na. Gebruik nooit terpentijn of benzine voor het reinigen, aangezien deze middelen de afwerking van het apparaat kunnen aantasten.

GUÍAS DE INSTALACIÓN

- La colocación y el empleo de la unidad encima de aparatos que generan calor como son amplificadores o cerca de focos, etc., durante largo tiempo, afectará el rendimiento del producto. Evite colocar el aparato encima de fuentes que generan calor.
- Instale esta unidad lo más alejada posible de sintonizadores y aparatos de televisión. Si instala la unidad cerca de tales equipos causará ruidos y degradación de la imagen.
- A veces se escucharán ruidos cuando se emplee una antena interior. En tales casos, emplee una antena exterior o desconecte la alimentación de la unidad.

PRECAUCIONES CONCERNIENTES A LA MANIPULACIÓN DEL CABLE DE ALIMENTACIÓN

Tome el cable de alimentación por la clavija. No extraiga la clavija tirando del cable. Nunca toque el cable de alimentación cuando sus manos estén mojadas, ya que esto podría causar cortocircuitos o descargas eléctricas. No coloque la unidad, algún mueble, etc., sobre el cable de alimentación. Asegúrese de no hacer nudos en el cable ni de unirlo a otros cables. Los cables de alimentación deberán ser dispuestos de tal forma que la probabilidad de que sean pisados sea mínima. Un cable de alimentación dañado podrá causar incendios o descargas eléctricas. Revise el cable de alimentación está dañado, solicite el reemplazo del mismo al centro de servicio autorizado PIONEER más cercano, o a su distribuidor.

Limpieza de la unidad

Para limpiar la unidad emplee un paño de limpieza suave y seco. Para la suciedad rebelde, humedezca un paño suave con una solución diluida de detergente neutro (diluida con cinco a seis partes de agua), escurra bien el paño y limpie la suciedad. Emplee un paño seco para secar bien la superficie. No emplee líquidos volátiles como son bencina o disolvente puesto que dañarán la unidad.

AANSLUITINGEN

- Schakel de apparatuur uit en trek de stekker uit het stopcontact, alvorens te beginnen met het aansluiten of losmaken van snoeren. Doe dit ook voordat u de instelling van de IN & OUT LEVEL schakelaar verandert.

■ Zie blz. 77 voor aanwijzingen omtrent het gebruik van de MIDI aansluitingen

- Wanneer de klinkstekker-ingangen gebruikt worden en er een monosignaalsnoer is aangesloten op de L (MONO) aansluiting, kunnen zowel op de L als de R kanalen aansluitingen worden gemaakt.
- Nadat alle aansluitingen zijn gemaakt, sluit u als laatste het netsnoer aan op een stopcontact of op een netuitgang van de versterker.
- Steek de stekkers stevig in de aansluitbussen en in het stopcontact.

LET OP: Maak geen verbindingen waarbij een signaallus ontstaat, aangezien dit circuit-oscillatie kan veroorzaken met beschadiging van de luidsprekers tot gevolg.

Voorbeelden van verbindingen die niet gemaakt mogen worden:

- Verbind niet de uitgang van de DJ mixer met de ingangsaansluiting van de effector en de uitgang van de effector met de ingangsaansluiting van dezelfde mixer.
- Verbind niet de SEND uitgang van de DJM-500 met de ingangsaansluiting van de effector en de uitgang van de effector met de ingangsaansluiting van de DJM-500 (met uitzondering van de RETURN aansluiting).

BASISAANSLUITINGEN

1. Aansluiten op de SEND/RETURN aansluitingen van de DJ mixer (bij een DJ mixer die voorzien is van SEND en RETURN aansluitingen)
 - Gebruik aansluitsnoeren met klinkstekkers (diameter 6,3 mm).
 - Stel de DJ mixer zo in dat de SEND en RETURN aansluitingen gebruikt kunnen worden. (Let erop dat de EFFECT SELECTOR, de CH SELECTOR en de EFFECT ON/OFF schakelaar op de DJM-500 juist staan ingesteld.)

CONEXIONES

- Antes de efectuar o de cambiar las conexiones, desconecte el interruptor de alimentación y desconecte el cable de alimentación del tomacorriente de CA. Esta precaución también deberá tomarse cuando se cambia el ajuste del interruptor IN & OUT LEVEL.

■ Consulte la página 77 para ver las instrucciones sobre el empleo de los terminales MIDI

- Cuando efectúe conexiones a las entradas de clavija telefónica y conecte un cable de señal monofónica al terminal L (MONO), las entradas pueden efectuarse en ambos canales, L y R.
- Después de efectuar todas las demás conexiones, conecte el cable de alimentación a un enchufe de tomacorriente casero o a la toma de alimentación de CA auxiliar de su amplificador.
- Asegúrese de que enchufa bien las clavijas en las tomas y en el enchufe.

PRECAUCIÓN: No efectúe ninguna conexión que pueda crear bucles de señal porque causaría oscilaciones del circuito que podrían causar daños en los altavoces.

Ejemplo de conexiones que no deben realizarse.

- No conecte la salida de la mezcladora de DJ al terminal de entrada de la unidad de efectos y la salida de la unidad de efectos al terminal de entrada de la misma mezcladora.
- No conecte la salida SEND de la DJM-500 al terminal de entrada de la unidad de efectos y la salida de la unidad de efectos al terminal de entrada de la DJM-500 (excepto para el terminal RETURN).

CONEXIONES BASICAS

1. Conexión de los terminales de transmisión/retorno (SEND/RETURN) de la mezcladora de DJ (en la mezcladora de DJ provista con terminales SEND y RETURN)
 - Efectúe las conexiones empleando cables con clavijas telefónicas de 6,3 mm de diámetro.
 - Ajuste la mezcladora de DJ de modo que los terminales SEND y RETURN puedan utilizarse. (Asegúrese de que los controles EFFECT SELECTOR, CH SELECTOR y EFFECT ON/OFF de la DJM-500 estén correctamente ajustados).

- Zet de IN & OUT LEVEL schakelaar van de effector in de "-10dB" stand.
- Ajuste el interruptor IN & OUT LEVEL de la unidad de efectos a la posición "-10 dB".

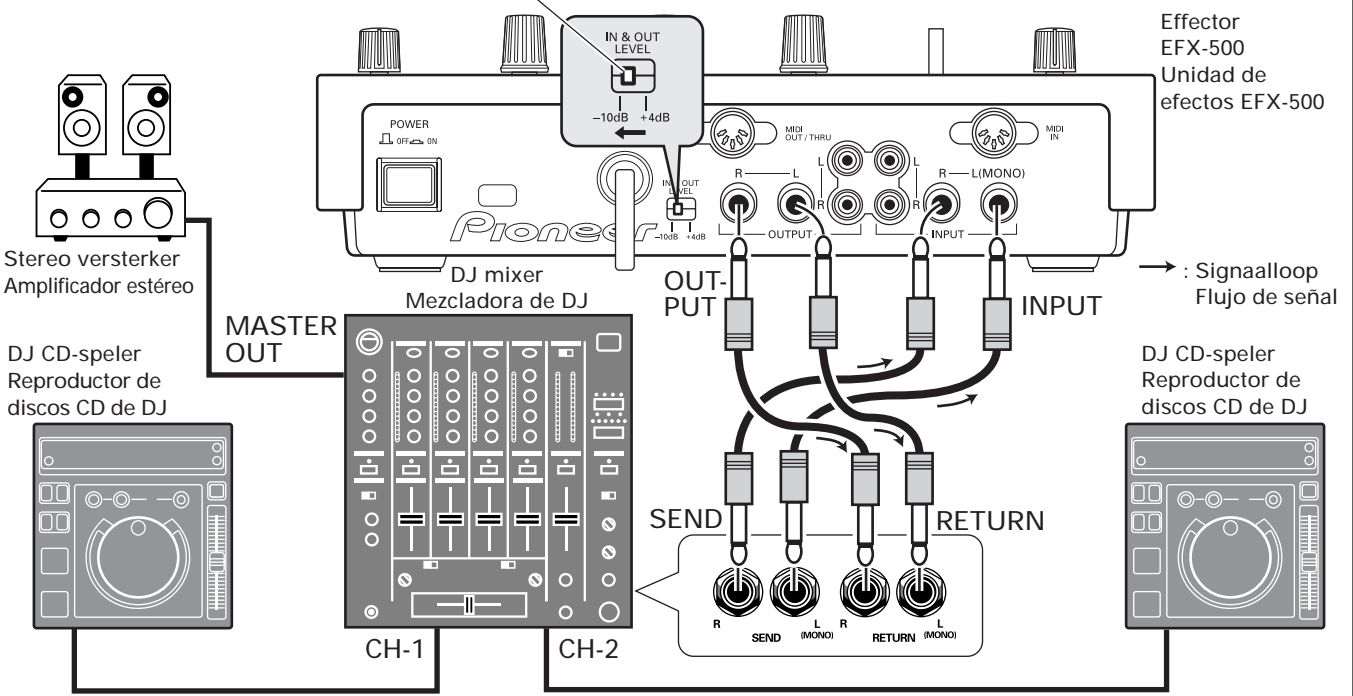

2. Aansluiten van een DJ mixer en audio-versterker (bij een DJ mixer die niet voorzien is van SEND en RETURN aansluitingen)

- Gebruik aansluitsnoeren met klinkstekkers (diameter 6,3 mm) of RCA cinchstekkers.
- Sluit niet twee apparaten aan met behulp van RCA cinchstekker- en klinkstekker-snoeren (gebruik uitsluitend een type verbinding).

2. Conexión de una mezcladora de DJ y de un amplificador de audio (en la mezcladora de DJ provista con terminales SEND y RETURN)

- Efectúe las conexiones empleando cables con clavijas telefónicas de 6,3 mm de diámetro o clavijas RCA.
- No conecte dos unidades empleando cables con clavijas RCA y clavijas telefónicas (emplee sólo un tipo de conexión).

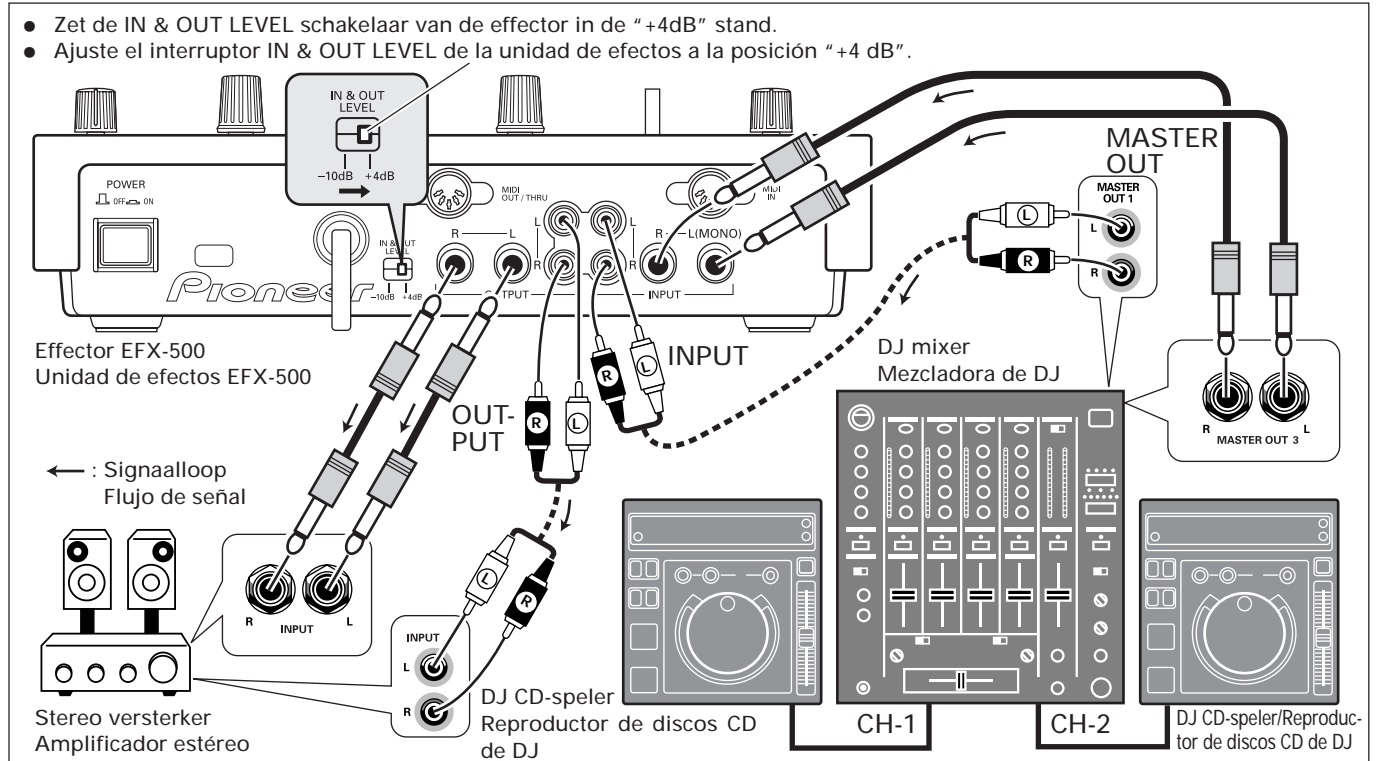

3. Aansluiten van een DJ CD-speler en een DJ mixer (bij deze verbinding kunnen alleen effecten worden toegepast op het geluid van de DJ CD-speler op kanaal 2)

- Gebruik aansluitsnoeren met RCA cinchstekkers.

3. Conexión de un reproductor de discos CD de DJ y de una mezcladora de DJ (esta conexión aplica los efectos sólo al sonido del reproductor de discos CD de DJ en el canal 2)

- Conecte las unidades empleando un cable con clavijas RCA.

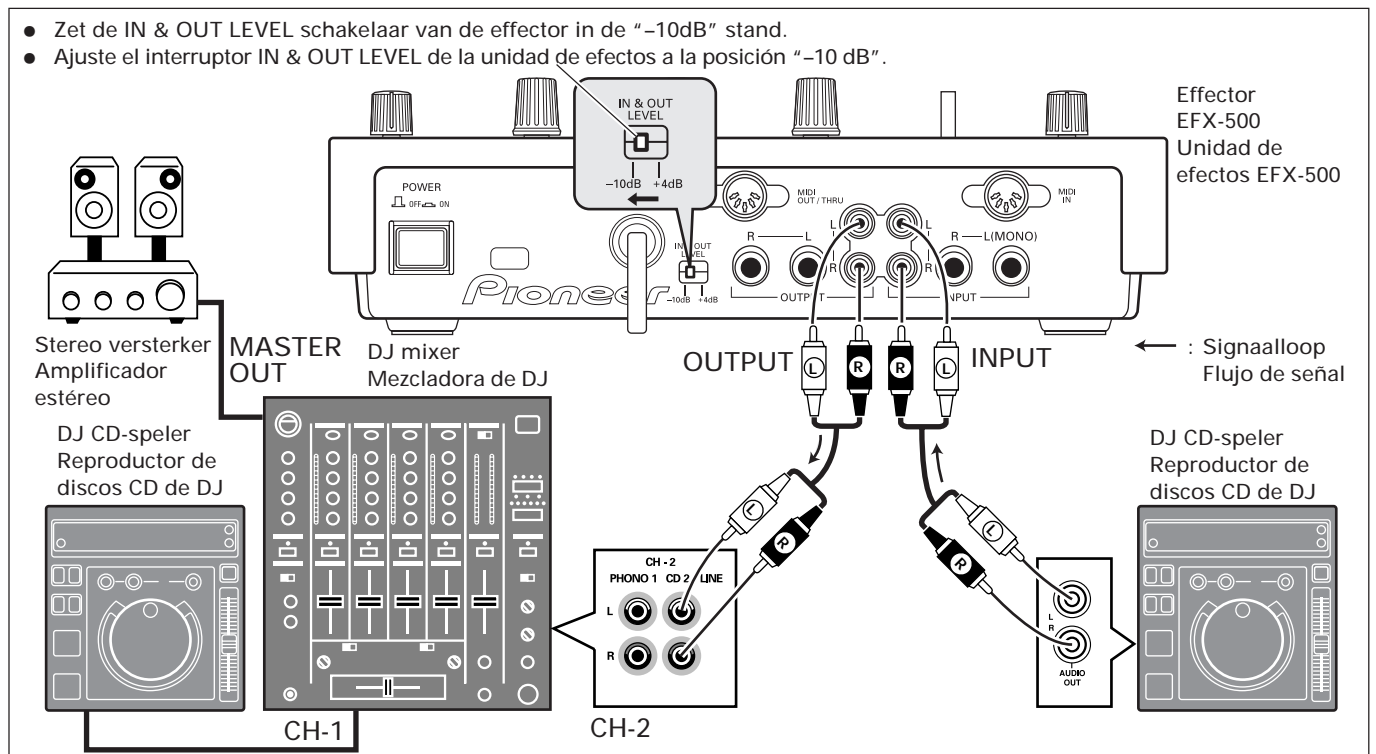

BENAMING EN FUNCTIE VAN DE BEDIENINGSORGANEN

NOMENCLATURA Y FUNCIONES

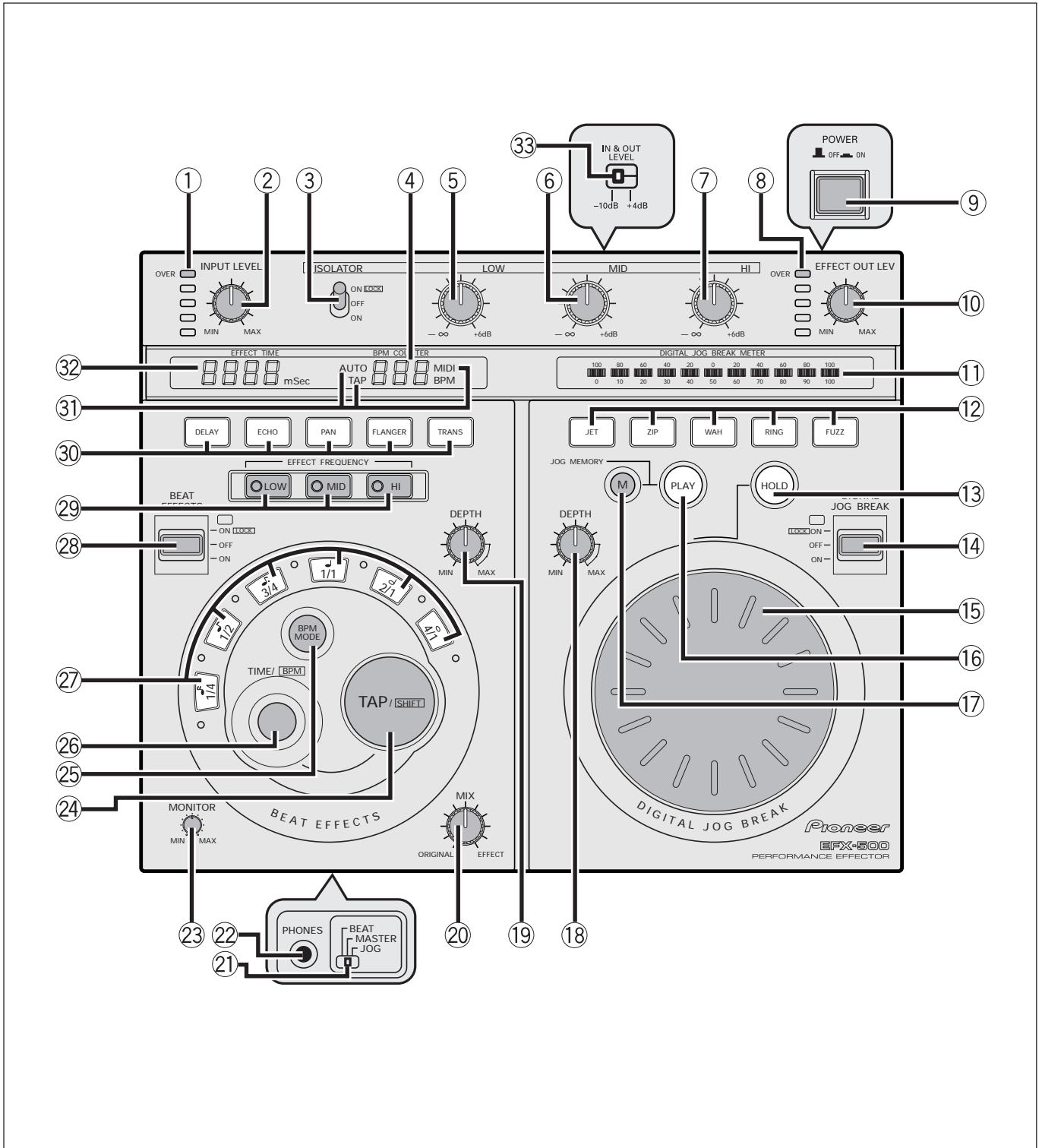

BENAMING EN FUNCTIE VAN DE BEDIENINGSORGANEN

Zie de bladzijdennummers aangegeven tussen haakjes " (Blz. XX)" voor nadere bijzonderheden betreffende het gebruik van de bedieningsorganen.

- ① **Ingangsniveaumeter (Blz. 70)**
Deze meter geeft het ingangsniveau aan. De "OVER" indicator licht op wanneer het niveau van het ingangssignaal te hoog is.
- ② **Ingangsniveauregelaar (INPUT LEVEL) (Blz. 70)**
Stel met deze regelaar het ingangsniveau in tussen $-\infty$ en +6 dB.
- ③ **ISOLATOR schakelaar (Blz. 71)**
Voor het in- en uitschakelen van de isolator. In de middelste stand is de isolator OFF (uit) en in de achterste stand is de isolator vergrendeld in de ON (aan) stand. Wanneer de schakelaar in de voorste stand wordt gedrukt, is de isolator tijdelijk ON en komt deze weer op OFF te staan wanneer u de schakelaar loslaat.
- ④ **BPM-teller (BPM COUNTER)**
Deze teller toont de numerieke BPM (maatslag per minuut) waarde. De teller knippert wanneer de BPM niet gemeten kan worden.
- ⑤ **Isolator-lagetonenregelaar (ISOLATOR LOW) (Blz. 71)**
Voor het instellen van de lage tonen van de ingangsbron. Er is geen bijregeling in de middelste klikstand en het geluid is afgesneden (geen geluid) in de $-\infty$ stand.
- ⑥ **Isolator-middentonenregelaar (ISOLATOR MID) (Blz. 71)**
Voor het instellen van de middentonen van de ingangsbron. Er is geen bijregeling in de middelste klikstand en het geluid is afgesneden (geen geluid) in de $-\infty$ stand.
- ⑦ **Isolator-hogetonenregelaar (ISOLATOR HI) (Blz. 71)**
Voor het instellen van de hoge tonen van de ingangsbron. Er is geen bijregeling in de middelste klikstand en het geluid is afgesneden (geen geluid) in de $-\infty$ stand.
- ⑧ **Effect-uitgangsmeter (Blz. 70)**
Deze meter geeft het effect-uitgangsniveau aan. De "OVER" indicator licht op wanneer het effect-uitgangsniveau te hoog is.
- ⑨ **Netschakelaar (POWER)**
De POWER schakelaar bevindt zich op het achterpaneel.
- ⑩ **Effect-uitgangsniveauregelaar (EFFECT OUT LEV) (Blz. 70)**
Stel met deze regelaar het effect-uitgangsniveau in tussen $-\infty$ en +6 dB.
- ⑪ **DIGITAL JOG BREAK METER (Blz. 75)**
Deze meter geeft de instelling van de Jog-draaischijf voor het gekozen effect aan.
- ⑫ **Jog-effectkeuzetoetsen (JET/ZIP/WAH/RING/FUZZ) (Blz. 75)**
Kies met deze toetsen een van de vijf effecten (JET, ZIP, WAH, RING of FUZZ). De ingedrukte toets gaat knipperen.
- ⑬ **Aanhoudtoets (HOLD) (Blz. 75)**
Druk op deze toets zodat het lampje in de toets oplicht, om het huidige effect te laten voortduren nadat de draaiing van de Jog-draaischijf is gestopt.

NOMENCLATURA Y FUNCIONES

Para más información relacionada con el empleo de cada control, consulte las páginas indicadas entre paréntesis (p.xx).

- ① **Medidor del nivel de entrada (p.70)**
Indica el nivel de entrada. El indicador "OVER" se enciende cuando el nivel de entrada está ajustado demasiado alto.
- ② **Control INPUT LEVEL (p.70)**
ajusta el nivel de entrada dentro de margen que va desde $-\infty$ a +6 dB.
- ③ **Interruptor de palanca ISOLATOR (p.71)**
Activa y desactiva el aislador. En la posición central, el aislador está desactivado (OFF) y en la posición trasera está activado (ON) y bloqueado. El aislador se activa temporalmente cuando se mueve hacia la posición frontal y retorna a la posición central (OFF) cuando se libera.
- ④ **Contador BPM COUNTER**
Da la indicación de BPM (tiempos por minuto) numérica. El contador parpadea cuando no puede efectuarse la medición de BPM.
- ⑤ **Control de ajuste ISOLATOR LOW (p.71)**
Ajusta los graves de la fuente de entrada. El sonido queda plano en la posición central y se corta (sin sonido) en la posición $-\infty$.
- ⑥ **Control de ajuste ISOLATOR MID (p.71)**
Ajusta el margen intermedio de la fuente de entrada. El sonido queda plano en la posición central y se corta (sin sonido) en la posición $-\infty$.
- ⑦ **Control de ajuste ISOLATOR HI (p.71)**
Ajusta los agudos de la fuente de entrada. El sonido queda plano en la posición central y se corta (sin sonido) en la posición $-\infty$.
- ⑧ **Medidor del nivel de salida de efectos (p.70)**
Indica el nivel de salida de efectos. El indicador "OVER" se enciende cuando el nivel de salida está ajustado demasiado alto.
- ⑨ **Interruptor POWER**
El interruptor de alimentación (POWER) está situado en el panel trasero.
- ⑩ **Control de ajuste del nivel de salida de efectos (EFFECT OUT LEV) (p.70)**
Ajusta el nivel de salida de efectos dentro del margen que va desde $-\infty$ a +6 dB.
- ⑪ **Medidor de interrupción del mando de lanzadera digital (DIGITAL JOG BREAK METER) (p.75)**
Indica la cantidad de control aplicado con el mando de lanzadera.
- ⑫ **Botones de selección de efectos del mando de lanzadera (JET/ZIP/WAH/RING/FUZZ) (p. 75)**
Presiónelo para seleccionar uno de los 5 efectos (JET, ZIP, WAH, RING o FUZZ). El botón seleccionado parpadeará.
- ⑬ **Botón HOLD (p.75)**
Presione el botón para que se encienda y el efecto actualmente aplicado al sonido continuará después de detener el giro del mando de lanzadera.

- ⑭ **DIGITAL JOG BREAK schakelaar (ON/OFF/LOCK-ON) (Blz. 75)**
Het Digital Jog Break geluid wordt weergegeven wanneer deze schakelaar op ON staat. Wanneer de schakelaar in de middelste OFF stand staat, is de functie uitgeschakeld. In de achterste ON stand is de functie vergrendeld in de aan-stand en in de voorste ON stand is de functie tijdelijk ingeschakeld (de schakelaar komt automatisch in de middelste stand te staan wanneer deze wordt losgelaten).
- ⑮ **DIGITAL JOG BREAK draaischijf (Blz. 75)**
De snelheid waarmee de Jog-draaischijf gedraaid wordt, bepaalt de instelling van het effect.
- ⑯ **Jog-geheugenweergavetoets (JOG MEMORY PLAY) (Blz. 76)**
Voor weergave van het effect dat gemaakt is met de Jog-draaischijf en dat in het geheugen is vastgelegd.
- ⑰ **Jog-geheugenopslagtoets [JOG MEMORY (M)] (Blz. 76)**
Houd deze toets ingedrukt terwijl de Jog-draaischijf wordt rondgedraaid om 8 seconden effect-bediening van de Jog-draaischijf in het geheugen vast te leggen. De PLAY toets ⑯ licht op wanneer Jog-draaischijf bediening in het geheugen is vastgelegd.
- ⑱ **Digital Jog Break effect-intensiteitregelaar (DEPTH) (Blz. 75)**
Stel met deze regelaar de intensiteit van het Digital Jog Break effect in.
- ⑲ **Ritme-effect intensiteitregelaar (DEPTH) (Blz. 74)**
Stel met deze regelaar de intensiteit van het ritme-effect in.
- ⑳ **Mengregelaar (MIX) (Blz. 74)**
Stel met deze regelaar de balans in tussen het oorspronkelijke geluid en het gecreëerde effect.
- ㉑ **Hoofdtelefoon-monitorfunctie keuzeschakelaar (BEAT/MASTER/JOG) (Blz. 71)**
Deze schakelaar bevindt zich op het voorpaneel van het apparaat. Kies met deze schakelaar de geluidsbron die via de hoofdtelefoon wordt weergegeven.
BEAT: Luisteren naar het ritme-effect.
MASTER: Luisteren naar het hoofdgeluid.
JOG: Luisteren naar de effecten die gecreëerd zijn met de Digital Jog Break (en het ritme-effect wanneer de BEAT EFFECTS schakelaar ㉘ op "ON" staat).
- ㉒ **Hoofdtelefoonaansluiting (PHONES)**
Deze aansluiting bevindt zich op het voorpaneel. Sluit een hoofdtelefoon aan met een 6,3 mm stereoplug.
- ㉓ **Hoofdtelefoon-volumeregelaar (MONITOR)**
Stel met deze regelaar het volume van het hoofdtelefoongeluid in.
- ㉔ **Tiktoets (TAP/SHIFT) (Blz. 72)**
De BPM kan handmatig worden ingesteld door tweemaal of vaker in synchronisatie met de maatslag (kwartnoten) op de TAP toets te tikken. Als de TIME draaischijf ㉚ wordt gedraaid terwijl deze toets ingedrukt wordt gehouden, kunt u de BPM rechtstreeks handmatig regelen.

- ⑭ **Interruptor de palanca DIGITAL JOG BREAK (ON/OFF/LOCK-ON) (p.75)**
El sonido de interrupción del mando de lanzadera digital se emite cuando se ajusta el interruptor en ON. La función se desactiva al colocar el interruptor en posición central (paso). Se activa y bloquea en posición trasera y se activa temporalmente en posición frontal (el interruptor retorna a la posición central cuando se libera).
- ⑮ **Control DIGITAL JOG BREAK (p.75)**
La velocidad de la rotación del mando de lanzadera cambia la cantidad de control aplicado a cada efecto.
- ⑯ **Botón JOG MEMORY PLAY (p.76)**
Reproduce el efecto creado con el control del mando de lanzadera que ha sido almacenado en la memoria.
- ⑰ **Botón JOG MEMORY (M) (p.76)**
Si se mantiene presionado este botón mientras se gira el control del mando de lanzadera almacena hasta 8 segundos de efectos creados con el control. El botón PLAY ⑯ se enciende cuando se han almacenado efectos en la memoria.
- ⑱ **Control de profundidad de efectos de interrupción del mando de lanzadera (DEPTH) (p.75)**
Ajusta la profundidad del efecto de interrupción del mando de lanzadera digital.
- ⑲ **Control de profundidad del efecto del ritmo (DEPTH) (p.74)**
Ajusta la profundidad del efecto del ritmo.
- ⑳ **Control MIX (p.74)**
Ajusta el balance entre el sonido original y el efecto creado.
- ㉑ **Interruptor de selección del monitor de los auriculares (BEAT/MASTER/JOG) (p.71)**
Este interruptor está situado en el panel frontal de la unidad. Selecciona la fuente a ser monitoreada en los auriculares.
BEAT: Monitoriza el efecto del ritmo.
MASTER: Monitoriza la salida principal.
JOG: Monitoriza los efectos creados con la interrupción del mando de lanzadera digital (y el efecto del ritmo cuando el interruptor de palanca BEAT EFFECTS ㉘ está conectado).
- ㉒ **Toma de auriculares (PHONES)**
Esta toma está situado en el panel frontal. Conecte unos auriculares (con clavija estéreo de 6,3 mm) en esta toma.
- ㉓ **Control del nivel de monitorización de los auriculares (MONITOR)**
Ajusta el nivel de sonido de los auriculares.
- ㉔ **Botón pulsador (TAP/SHIFT) (p.72)**
BPM puede introducirse manualmente pulsando el interruptor pulsador dos veces o más junto con el ritmo (negra).
Cuando se gira el control TIME ㉚ mientras este botón está presionado, puede controlar directamente BPM de forma manual.

- 25 **BPM maatslag-meetfunctietoets (BPM MODE) (Blz. 72)**
 Kies met deze toets de BPM maatslag-meetfunctie (AUTO/MIDI/TAP).
 AUTO: De BPM die gemeten wordt, is de BPM van het muziek-ingangssignaal.
 MIDI: De BPM die gemeten wordt, is de BPM van het MIDI signaal (timing-kloksignaal) van de MIDI IN aansluiting.
 TAP: Handmatige invoer van de BPM wanneer op de TAP toets wordt getikt. Wanneer in de AUTO of MIDI stand op de TAP toets wordt gedrukt, wordt overgeschakeld naar de TAP stand.
- 26 **Tijd-draaischijf (TIME/BPM) (Blz. 73)**
 Draai aan deze draaischijf om de ritme-effect tijd in te stellen. Wanneer de ritme-effect tijd wordt gewijzigd, licht de indicator op in de ritme-keuzetoets van de ingestelde tijd. De gewenste BPM instelling wordt gemaakt door de TIME/BPM draaischijf 26 te draaien terwijl de TAP/SHIFT toets 24 ingedrukt wordt gehouden. Wanneer tevens op de BPM MODE toets 25 wordt gedrukt, kan de BPM in stapjes van 0,1 worden ingesteld.
- 27 **Ritme-keuzetoetsen (1/4, 1/2, 3/4, 1/1, 2/1, 4/1) (Blz. 73)**
 Kies het ritme (maatslag) waarmee het ritme-effect wordt gesynchroniseerd. Bij indrukken van een ritme-keuzetoets, wordt automatisch de BPM (maatslag per minuut) effect-tijd ingesteld.
 In de TAP stand wordt "1/1" ingesteld voor de BPM. Bij inschakelen van het apparaat komt de BPM op 120 te staan en wordt "1/1" ingesteld.
- 28 **BEAT EFFECTS schakelaar (ON/OFF/ON-LOCK) (Blz. 74)**
 Het ritme-effect geluid wordt weergegeven wanneer deze schakelaar op ON staat. Wanneer de schakelaar in de middelste OFF stand staat, is het effect uitgeschakeld. In de achterste ON stand is het effect vergrendeld in de aan-stand en in de voorste ON stand is het effect tijdelijk ingeschakeld (de schakelaar komt automatisch in de middelste stand te staan wanneer deze wordt losgelaten).
- 29 **Effect-frequentiekeuzetoetsen (EFFECT FREQUENCY: LOW/MID/HI) (Blz. 73)**
 Kies met deze toetsen het frequentiebereik waarvoor het beat-effect geldig is. Druk op de gewenste toetsen om het bijbehorende frequentiebereik in of uit te schakelen. Bij inschakelen licht de indicator van het gekozen bereik op. Wanneer alle indicators uit zijn, is er geen effect.
- 30 **Effectkeuzetoetsen (DELAY/ECHO/PAN/FLANGER/TRANS) (Blz. 73)**
 Kies met deze toetsen een van de vijf effecten (DELAY, ECHO, PAN, FLANGER of TRANS). De ingedrukte toets gaat knipperen.
- 31 **BPM maatslag-meetfunctie indicator (AUTO/MIDI/TAP)**
 Deze indicators tonen de gekozen BPM maatslag-meetfunctie.
- 32 **Effect-tijd display (EFFECT TIME)**
 Dit display toont de effect-tijd (in milliseconden) die is ingesteld met de TIME draaischijf of de ritme-keuzetoets.
- 33 **Ingang- en uitgangsniveauschakelaar (IN & OUT LEVEL: +4 dB/-10 dB) (Blz. 64, 65)**
 Deze schakelaar bevindt zich op het achterpaneel.

- 25 **Botón del modo de medición de BPM (BPM MODE) (p.72)**
 Selecciona el modo de medición de BPM (AUTO/MIDI/TAP)
 AUTO: Efectúa las mediciones automáticas de la señal musical de entrada.
 MIDI: Mide BPM de la entrada de señal MIDI (reloj de temporización) al terminal MIDI IN.
 TAP: Efectúa la entrada manual de BPM cuando se pulsa el botón pulsador. La presión del botón TAP en el modo AUTO o MIDI cambia el modo al modo TAP.
- 26 **Control del tiempo (TIME/BPM) (p.73)**
 Gire este control para ajustar el tiempo del efecto del ritmo. Cuando se cambia el tiempo del efecto del ritmo, el indicador del botón de selección del ritmo cambia a la posición de ajuste. Puede efectuarse el ajuste de BPM deseado girando el control TIME/BPM 26 mientras mantiene presionado el botón TAP/SHIFT 24. Cuando se presiona también el botón BPM MODE 25, BPM puede ajustarse en aumentos de 0,1.
- 27 **Botones de selección del ritmo (1/4, 1/2, 3/4, 1/1, 2/1, 4/1) (p.73)**
 Selecciona el ritmo a sincronizar con el efecto del ritmo. Cuando se presiona el botón de selección del ritmo, se ajusta automáticamente el tiempo del efecto BPM (ritmos por minuto).
 "1/1" se selecciona para BPM en el modo TAP. Al conectar la alimentación, BPM está ajustado a 120 y se selecciona "1/1".
- 28 **Interruptor de palanca BEAT EFFECTS (ON/OFF/ON-LOCK) (p.74)**
 El sonido del efecto del ritmo se emite al colocar este interruptor en posición ON. El efecto se desactiva (paso) en la posición central y se activa y bloquea en la posición trasera. El efecto se activa temporalmente cuando se ajusta en la posición frontal (el interruptor retorna a la posición central cuando se libera).
- 29 **Botones de selección EFFECT FREQUENCY (LOW/MID/HI) (p.73)**
 Seleccionan el margen de frecuencia donde va a aplicarse el efecto del ritmo. Presione los botones para conectarlos y desconectarlos. Los indicadores de los márgenes seleccionados se encienden cuando estén conectados. No se generará ningún efecto cuando todos los botones estén desconectados.
- 30 **Botones de selección de efectos (DELAY/ECHO/PAN/FLANGER/TRANS) (p.73)**
 Seleccionan uno de los 5 efectos (DELAY/ECHO/PAN/FLANGER/TRANS). El botón seleccionado parpadea.
- 31 **Indicadores del modo de medición de BPM (AUTO/MIDI/TAP)**
 Indica el modo de medición de BPM.
- 32 **Visualizador EFFECT TIME**
 Indica el tiempo del efecto (en mseg) ajustado con el control TIME o botón de selección de ritmo.
- 33 **Selector IN & OUT LEVEL (+4 dB/-10 dB) (p. 64, 65)**
 Este selector está situado en el panel posterior.

BEDIENING

Dit apparaat bestaat uit drie hoofdblokken: de isolator-eenheid, de ritme-effect eenheid en de Digital Jog Break eenheid. Ieder blok werkt afzonderlijk en de effecten van de blokken kunnen naar wens gecombineerd worden.

OPERACIONES

Esta unidad consiste de tres bloques: la unidad del aislador, la unidad de efectos del ritmo y la unidad de interrupción del mando de lanzadera digital. Cada bloque opera independientemente de los otros y los efectos de cada uno pueden ser combinados.

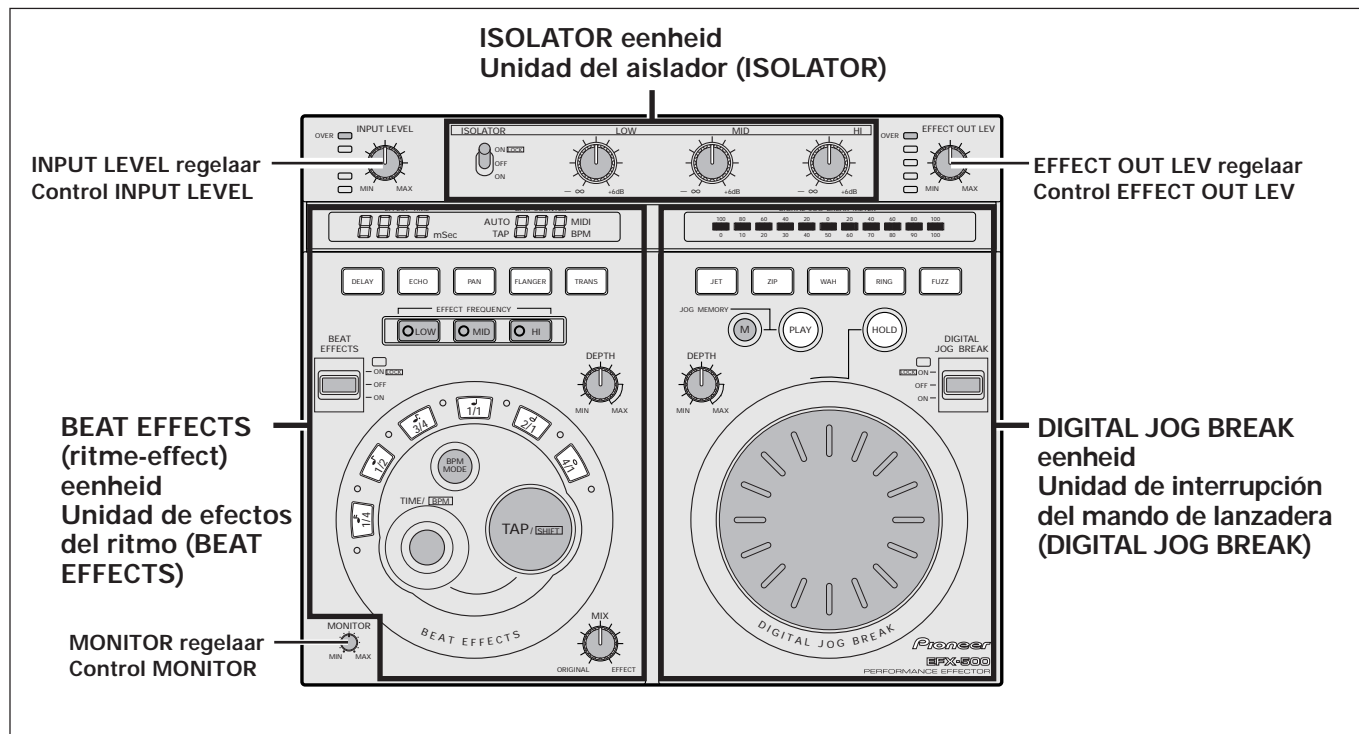

INSTELLEN VAN HET INGANGSNIVEAU

Stel het ingangsniveau zo in dat het geluid niet vervormd is als gevolg van een te hoog ingangsniveau.

Stuur een signaal naar de ingangsaansluiting en stel dan de INPUT LEVEL regelaar zo in dat de "OVER" indicator van de niveaumeter net niet oplicht.

- Verander de instelling (-10 dB/+4 dB) van de IN & OUT LEVEL schakelaar op het achterpaneel als de gewenste instelling alleen verkregen wordt wanneer de INPUT LEVEL regelaar op "MIN" of dicht bij "MAX" wordt ingesteld.

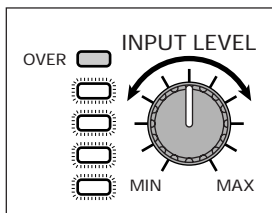

AJUSTE DEL NIVEL DE ENTRADA

Ajuste el nivel de entrada de forma que el sonido no quede distorsionado debido a que el nivel de entrada es excesivo.

Introduzca una señal al terminal de entrada y gire el control INPUT LEVEL a la posición precisamente anterior a la que se enciende el indicador "OVER" en el medidor de nivel.

- Cambie el ajuste (-10 dB/+4 dB) del interruptor IN & OUT LEVEL del panel trasero cuando el ajuste deseado pueda alcanzarse solamente ajustando el control INPUT LEVEL a "MIN" o cerca de "MAX".

INSTELLEN VAN HET EFFECT-UITGANGSNIVEAU

Het effect-uitgangsniveau is het geluidsniveau van het effect dat met de Digital Jog Break en ritme-effect functies op het ingangssignaal wordt uitgeoefend.

Draai aan de EFFECT OUT LEV regelaar om het uitgangsniveau zo in te stellen dat de "OVER" indicator van de niveaumeter net niet oplicht.

- Wanneer de BEAT EFFECTS schakelaar en de DIGITAL JOG BREAK schakelaar beide op OFF staan, zal het uitgangsniveau niet gewijzigd worden wanneer aan de EFFECT OUT LEV regelaar wordt gedraaid.

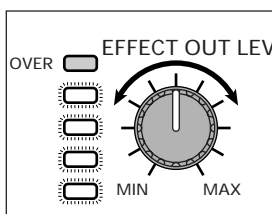

AJUSTE DEL NIVEL DE SALIDA DE EFECTOS

Ajuste el nivel del sonido del efecto aplicado a la señal del sonido de entrada con el control del mando de lanzadera digital y con el efecto del ritmo.

Gire el control EFFECT OUT LEV a la posición precisamente anterior a la que se enciende el indicador "OVER" en el medidor de nivel.

- Cuando ambos interruptores de palanca BEAT EFFECTS y de palanca DIGITAL JOG BREAK están en OFF, el nivel de salida no puede cambiarse girando el control EFFECT OUT LEV.

HOOFDTELEFOON-MONITORFUNCTIE

Met de hoofdtelefoon kunt u naar de geluidseffecten luisteren (dit wil zeggen het geluid dat normaal naar de uitgangsaansluitingen wordt gestuurd), zonder dat u het geluid naar de uitgangsaansluitingen stuurt.

1. Steek de hoofdtelefoonplug in de hoofdtelefoonaansluiting (PHONES) op het voorpaneel van het apparaat.

- Gebruik een hoofdtelefoon met een standaard 6,3 mm stereoplug.

2. Kies het geluid waarnaar u wilt luisteren met de keuzeschakelaar voor de hoofdtelefoon-monitorfunctie.

- De keuzeschakelaar voor de hoofdtelefoon-monitorfunctie bevindt zich naast de hoofdtelefoonaansluiting op het voorpaneel van het apparaat.

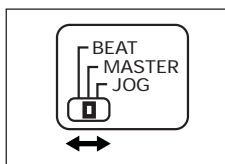

BEAT: Ritme-effect

MASTER: Het geluid dat wordt uitgestuurd via de uitgangsaansluitingen.

JOG: Digital Jog Break geluid

- Wanneer de keuzeschakelaar voor de hoofdtelefoon-monitorfunctie op "JOG" wordt gezet en de BEAT EFFECTS schakelaar op "ON" staat, worden het ritme-effect en het Digital Jog Break geluid beide weergegeven.

- U kunt niet naar het ECHO effect luisteren wanneer de BEAT EFFECTS schakelaar op "OFF" staat. Mocht dit het geval zijn, schakel dan het DELAY effect in om hetzelfde effect-geluid te verkrijgen.

3. Stel het volume van het hoofdtelefoongeluid in met de MONITOR regelaar.

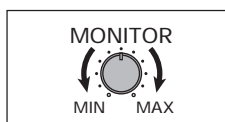

ISOLATOR

De isolator verdeelt het geluidsbereik in drie afzonderlijke gebieden die elk apart bijgeregeld kunnen worden.

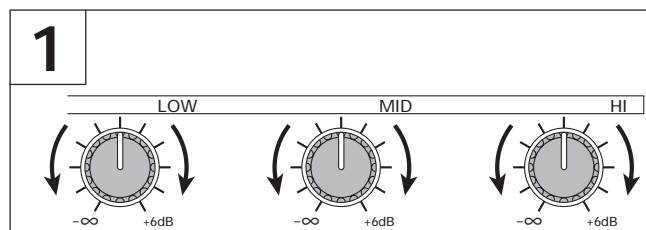

1. Gebruik de LOW, MID en HI regelaar om de gewenste niveaus in te stellen.

LOW: Bas-drum, bas enz.

MID: Zang, gitaar enz.

HI: Bekken, highhat enz.

- Er is geen niveau-wijziging in de middelste klikstand en de bijregelingsfunctie is uitgeschakeld in de $-\infty$ stand.

2. Schakel de isolator in door de ISOLATOR schakelaar op ON te zetten.

Voorste stand (ON): De isolator is ingeschakeld zolang als de schakelaar in deze stand wordt gehouden; bij het loslaten van de schakelaar keert deze automatisch terug naar de middelste stand (OFF). Gebruik deze stand voor het snel omschakelen tussen ON en OFF.

Achterste stand (ON-LOCK): De isolator is vergrendeld in de ingeschakelde stand; bij het loslaten van de schakelaar blijft de functie ingeschakeld. Schakel de functie uit door de schakelaar in de middelste stand (OFF) te zetten.

- Wanneer de ISOLATOR schakelaar op OFF staat, is het oorspronkelijke geluid ongewijzigd.

- Er wordt geen geluid weergegeven wanneer de LOW, MID en HI regelaars alle op $-\infty$ staan terwijl de ISOLATOR schakelaar op ON staat.

MONITOR DE LOS AURICULARES

Esta función le permite monitorear (audición previa) los efectos del sonido (el sonido se emite normalmente por los terminales de salida) sin enrutar el sonido a través del terminal de salida.

1. Conecte la clavija de los auriculares en la toma de auriculares (PHONES) del panel frontal.

- Emplee unos auriculares con clavija estéreo de 6,3 mm.

2. Seleccione la fuente a monitorear con el interruptor de selección del monitor de los auriculares.

- El interruptor de selección del monitor de los auriculares está situado junto a la toma de auriculares del panel frontal.

BEAT: Efecto del ritmo.

MASTER: El mismo sonido que el emitido por los terminales de salida.

JOG: Sonido de interrupción del mando de lanzadera digital.

- Cuando se ajusta el interruptor de selección del monitor de los auriculares en "JOG" y el interruptor de palanca BEAT EFFECTS está en "ON", se generan ambos efectos del ritmo y el sonido de interrupción del mando de lanzadera digital.

- TEI ECHO no se puede monitorear cuando el interruptor de palanca BEAT EFFECTS está en la posición "OFF". En este caso, cambie el efecto a DELAY para obtener el mismo efecto.

3. Ajuste el volumen de los auriculares con el control MONITOR.

AISLADOR

El aislador divide el margen del sonido en tres niveles distintos que pueden controlarse por separado.

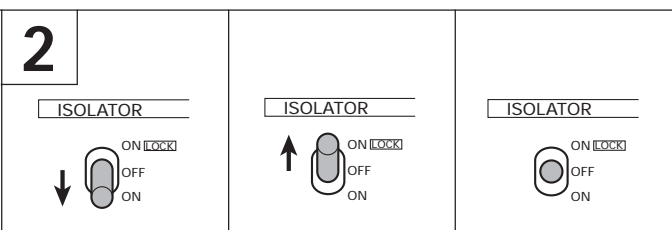

1. Emplee los controles LOW, MID y HI para ajustar el nivel del sonido.

LOW: tambor grave, bajo, etc.

MID: vocales, guitarra, etc.

HI: címbalos, platillos, etc.

- El nivel está plano en posición central y desactivado en posición $-\infty$.

2. Gire el aislador ajustando el interruptor de palanca ISOLATOR en ON.

Posición frontal (ON): El aislador está activado siempre que se mantenga así el interruptor y retorna a la posición central (OFF) cuando se libera. Emplee esta posición para conmutar entre las posiciones ON y OFF.

Posición trasera (ON-LOCK): El aislador está activado y bloqueado; la función está efectiva también al liberar el interruptor. Desactive la función retornando el interruptor a la posición central (OFF).

- Cuando el interruptor de palanca ISOLATOR está en OFF, el sonido original no queda afectado.

- No se produce ningún sonido cuando los controles LOW, MID y HI están ajustados en la posición $-\infty$ y el interruptor de palanca ISOLATOR está en ON.

RITME-EFFECT

EFFECTOS DEL RITMO

Aangezien de ritme-effect tijd van het ritme-effect onvertraagd gesynchroniseerd kan worden met de BPM (slagen per minuut) waarde, kunt u op gemakkelijke wijze effecten creëren overeenkomstig het ritme van een live-uitvoering.

Puesto que el tiempo de los efectos del ritmo puede sincronizarse en tiempo real con los BPM (ritmos por minuto), usted puede generar fácilmente efectos junto con el ritmo de una interpretación en vivo.

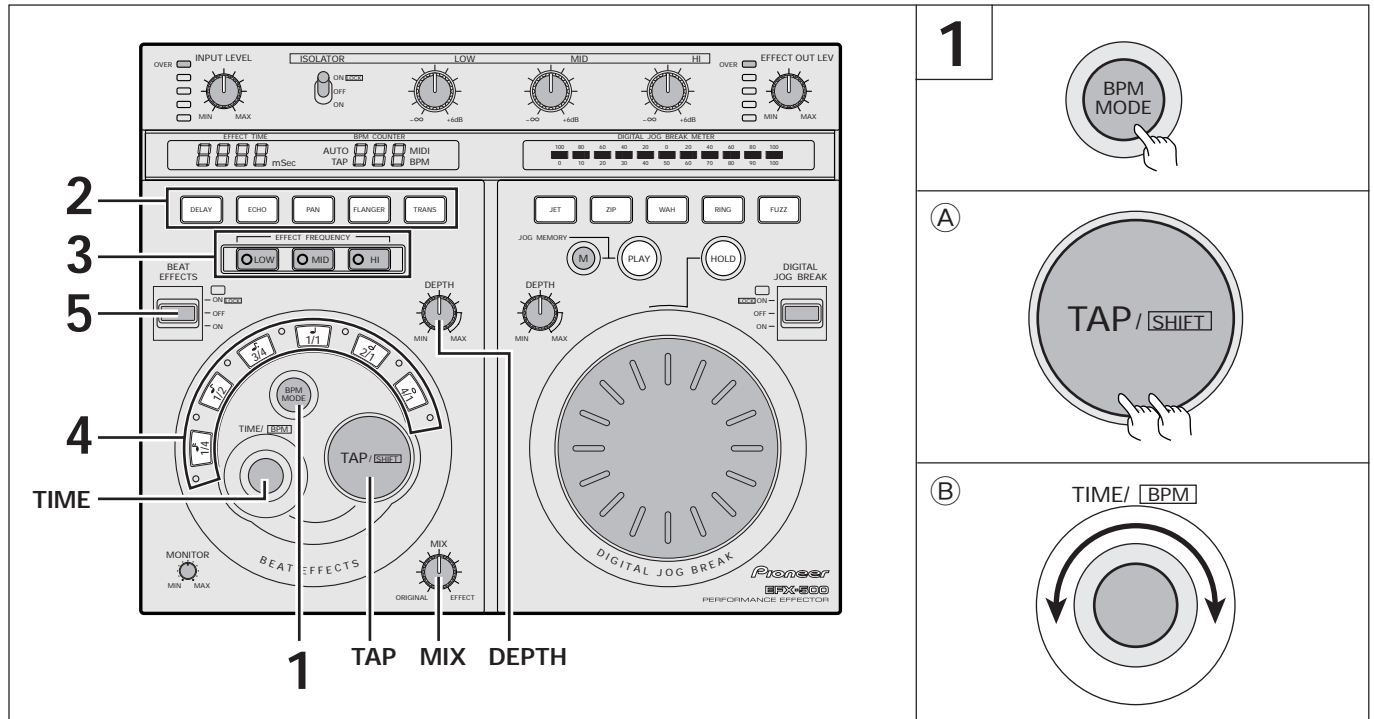

1. Druk op BPM MODE toets om de BPM maatslag-meetfunctie te kiezen.

1. Presione el botón BPM MODE para seleccionar el modo de medición de BPM (ritmos por minuto).

- De indicator die correspondeert met de gekozen BPM maatslag-meetfunctie licht op.
- De BPM teller knippert wanneer BPM maatslag-meting niet mogelijk is.

- Se enciende el indicador del modo de medición de BPM seleccionado.
- El BPM COUNTER parpadea cuando la medición de BPM no puede efectuarse.

AUTO: De BPM die gemeten wordt, is de BPM van het muziek-ingangssignaal.

AUTO: Efectúa la medición automática desde la señal musical de entrada.

MIDI: De BPM die gemeten wordt, is de BPM van het MIDI signaal (timing-kloksignaal) van de MIDI IN aansluiting.

MIDI: Mide BPM desde la señal MIDI (reloj de temporización) introducida al terminal MIDI IN.

TAP: Handmatige invoer van de BPM wanneer op de TAP toets wordt getikt.

TAP: Permite la entrada de BPM manual cuando se pulsa el botón pulsador con los dedos.

- In de AUTO stand loopt het BPM meetbereik van 70 tot 180. Het is mogelijk dat bij sommige muziekstukken de maatslag niet juist gemeten kan worden. Gebruik in dat geval de TAP functie voor een handmatige instelling.
- In de MIDI stand loopt het BPM meetbereik van 40 tot 250.

- El margen de medición de BPM va desde 70 a 180 en el modo AUTO. Puede resultar imposible medir correctamente algunas canciones. En tales casos, emplee el modo TAP para efectuar una entrada manual.
- El margen de medición de BPM va desde 40 a 250 en el modo MIDI.

Handmatige invoer van de BPM met behulp van de TAP toets (A).

Entrada de BPM manual empleando el botón TAP (A)

Wanneer tweemaal of vaker op de TAP toets wordt gedrukt overeenkomstig de maatslag (kwartnoten), wordt de gemiddelde waarde van de intervallen gebruikt voor het instellen van de BPM.

Quando se pulsa el botón TAP dos o más veces junto con el ritmo (negras), el valor promedio de los intervalos se emplea para ajustar BPM.

- Bij indrukken van de TAP toets in de BPM AUTO of MIDI stand, wordt overgeschakeld op de TAP stand.
- Als de BPM met de TAP toets wordt ingesteld, wordt automatisch de 1/1 ritme-effect keuzetoets geselecteerd en de tijd van 1 maatslag (kwartnoten) wordt ingesteld als de effect-tijd.

- La presión del botón TAP en el modo AUTO o MIDI de BPM cambia el modo al modo TAP.
- Cuando se ajusta BPM con el botón TAP, el botón de selección de efectos del ritmo 1/1 se selecciona y se ajusta el tiempo de 1 ritmo (negras) para el tiempo de efectos.

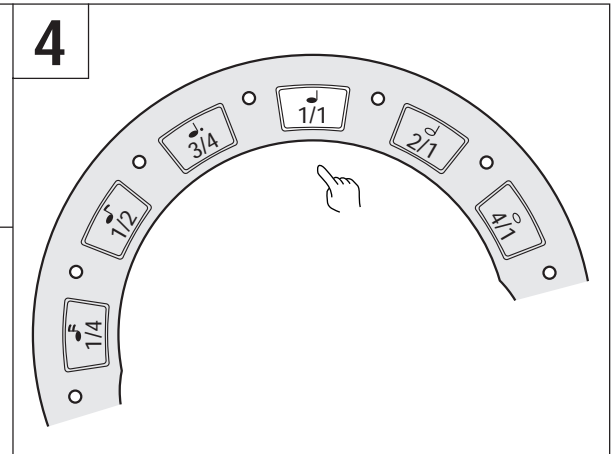
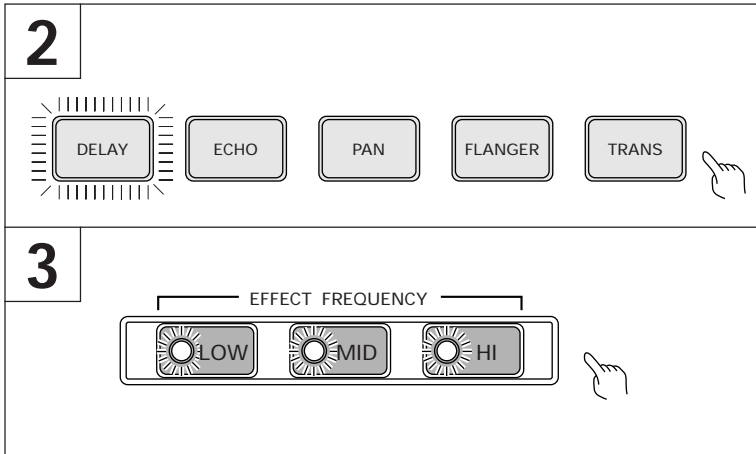

Handmatige invoer van de BPM met behulp van de TIME draaischijf (B)

De BPM kan rechtstreeks worden ingesteld door aan de TIME draaischijf te draaien terwijl de TAP toets ingedrukt wordt gehouden.

- De BPM kan in stapjes van 0,1 worden ingesteld door op de BPM MODE toets te drukken en dan aan de TIME draaischijf te draaien terwijl de TAP toets ingedrukt wordt gehouden. Alleen de decimale waarden worden aangegeven.

Voorbeeld: 120,4

Entrada de BPM manual empleando el control TIME (B)

BPM puede ajustarse directamente girando el control TIME mientras se mantiene presionado el botón TAP.

- El BPM puede ajustarse en incrementos de 0,1 presionando el botón BPM MODE y girando el control TIME mientras mantiene presionado el botón TAP. Entonces, sólo se muestran valores decimales.

Ejemplo: 120,4

- Kies het effect-type met de effectkeuzetoetsen.**
 - De ingedrukte effect-toets knippert.
 - Zie blz. 60 - 61 voor nadere bijzonderheden betreffende de effecten.
- Kies met de EFFECT FREQUENCY toetsen (LOW, MID en HI) het frequentiebereik waarop het effect moet worden toegepast.**
 - De indicator van het gekozen frequentiebereik licht op.
 - Bij meerdere malen indrukken van de toets wordt de functie beurtelings in- en uitgeschakeld.
- Druk op een van de ritme-keuzetoetsen om het ritme te kiezen waarmee het effect gesynchroniseerd moet worden.**
 - De ingedrukte ritme-keuzetoets licht op.
 - Bij indrukken van een ritme-keuzetoets wordt automatisch de bijbehorende effect-tijd ingesteld.
Voorbeeld: wanneer de BPM 120 is,
1/1 → 500 ms
3/4 → 375 ms
1/2 → 250 ms
 - Wanneer de ritme-keuzetoets wordt ingedrukt terwijl de TAP toets ingedrukt wordt gehouden, zal de BPM automatisch worden ingesteld op basis van de effect-tijd.

- Seleccione el tipo de efecto con los botones de selección de efectos.**
 - El botón de efectos seleccionado parpadeará.
 - Vea las páginas 60 a 61 para más información sobre cada efecto.
- Seleccione el margen de frecuencia donde va a aplicarse el efecto con los botones EFFECT FREQUENCY (LOW, MID, HI).**
 - El indicador del margen de frecuencia seleccionado se encenderá.
 - La función se activa y desactiva cada vez que se presiona el botón.
- Presione un botón de selección del ritmo para seleccionar el ritmo que va a ser sincronizado con el efecto.**
 - El botón del ritmo seleccionado se encenderá.
 - Cuando se presiona un botón del ritmo, el tiempo del efecto correspondiente se ajusta automáticamente.
Ejemplo : Cuando BPM es 120,
1/1 → 500 mseg.
3/4 → 375 mseg.
1/2 → 250 mseg.
 - Cuando se presiona el botón de selección de ritmo y se mantiene presionado el botón TAP, BPM se ajusta automáticamente desde el tiempo del efecto.

Handmatige invoer van de effect-tijd met behulp van de TIME draaischijf (B)

Gewoonlijk wordt de effect-tijd automatisch ingesteld wanneer een ritme-keuzetoets wordt ingedrukt. Gebruik de TIME draaischijf indien u de effect-tijd handmatig wilt wijzigen.

- Wanneer de effect-tijd wordt veranderd, licht automatisch de indicator van de gekozen ritme-effect toets op.

Entrada manual del tiempo de efectos empleando el control TIME (B)

Normalmente, el tiempo de los efectos se ajusta automáticamente cuando se presiona un botón de ritmo. Sin embargo, el tiempo del efecto puede ajustarse de la forma deseada empleando el control TIME.

- Cuando se cambia el tiempo del efecto, el indicador del botón de efecto del ritmo seleccionado se enciende.

5. Zet de BEAT EFFECTS schakelaar op ON om de werking te starten.

Achterste stand (ON-LOCK): Het effect is vergrendeld in de ingeschakelde stand; bij het loslaten van de schakelaar blijft het effect ingeschakeld. Schakel het effect uit door de schakelaar in de middelste stand (OFF) te zetten.

Voorste stand (ON): Het effect is ingeschakeld zolang als de schakelaar in deze stand wordt gehouden; bij het loslaten van de schakelaar keert deze automatisch terug naar de middelste stand (OFF). Gebruik deze stand voor het snel omschakelen tussen ON en OFF.

- Wanneer de schakelaar op OFF staat, is het oorspronkelijke geluid ongewijzigd.

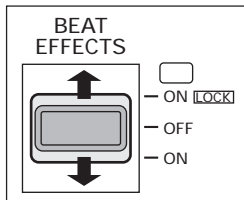

5. Ajuste el interruptor de palanca BEAT EFFECTS en ON para iniciar la operación.

Posición trasera (ON-LOCK): El efecto está activado y bloqueado y permanece efectivo también cuando se libera el interruptor. Desactive la función retornando el interruptor a la posición central (OFF).

Posición frontal (ON): El efecto está activado siempre que se mantenga el interruptor en esta posición y retorna a la posición central (OFF) cuando se libera. Emplee esta posición para conmutar entre las posiciones ON y OFF.

- Cuando el interruptor de palanca está desconectado, el sonido original no queda afectado.

DEPTH regelaar

In de middelste klikstand wordt een standaard effect geproduceerd. Zie blz. 60 ~ 61 voor nadere bijzonderheden betreffende de wijziging van het effect bij bediening van de DEPTH regelaar.

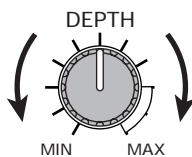

Control DEPTH

Se produce un efecto estándar en la posición central. En las páginas 60 a 61 se describen los cambios producidos en el parámetro girando el control DEPTH.

MIX regelaar

Met deze regelaar wordt de balans tussen het oorspronkelijke geluid en het effect ingesteld. In de middelste klikstand wordt een standaard effect geproduceerd. Zie blz. 60 ~ 61 voor nadere bijzonderheden betreffende de wijziging van het effect bij bediening van de MIX regelaar.

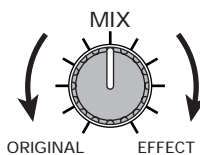

Control MIX

Este control ajusta el balance entre el sonido original y el efecto. Se produce un efecto estándar en posición central. En las páginas 60 a 61 se describen los cambios producidos en el parámetro girando el control MIX.

DIGITAL JOG BREAK FUNCTIES

Met de Digital Jog Break kunt u de parameters van de gecreëerde effecten wijzigen door bediening van de Jog-draaischijf. Op deze wijze kunt u de effecten "bespelen" net alsof het muziekinstrumenten zijn.

De effecten die met de Jog-draaischijf gemaakt zijn, kunnen in het geheugen worden vastgelegd en daarna door middel van een druk op de PLAY toets op ieder gewenst moment weer worden opgeroepen.

INTERRUPCIÓN DEL MANDO DE LANZADERA DIGITAL

Puesto que la interrupción del mando de lanzadera digital puede cambiar continuamente los parámetros de cada efecto generado girando el control del mando de lanzadera, los efectos pueden controlarse como un instrumento musical.

Los efectos generados con el control del mando de lanzadera pueden almacenarse continuamente en la memoria y pueden reproducirse cuantas veces quiera con la presión de botón PLAY.

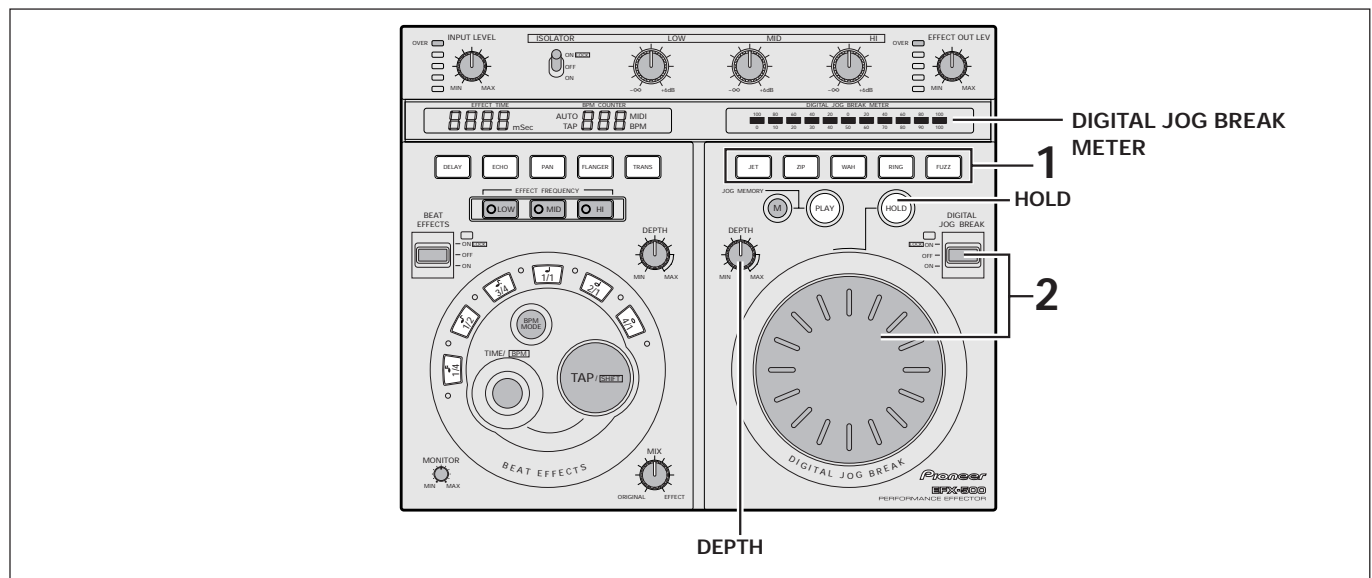

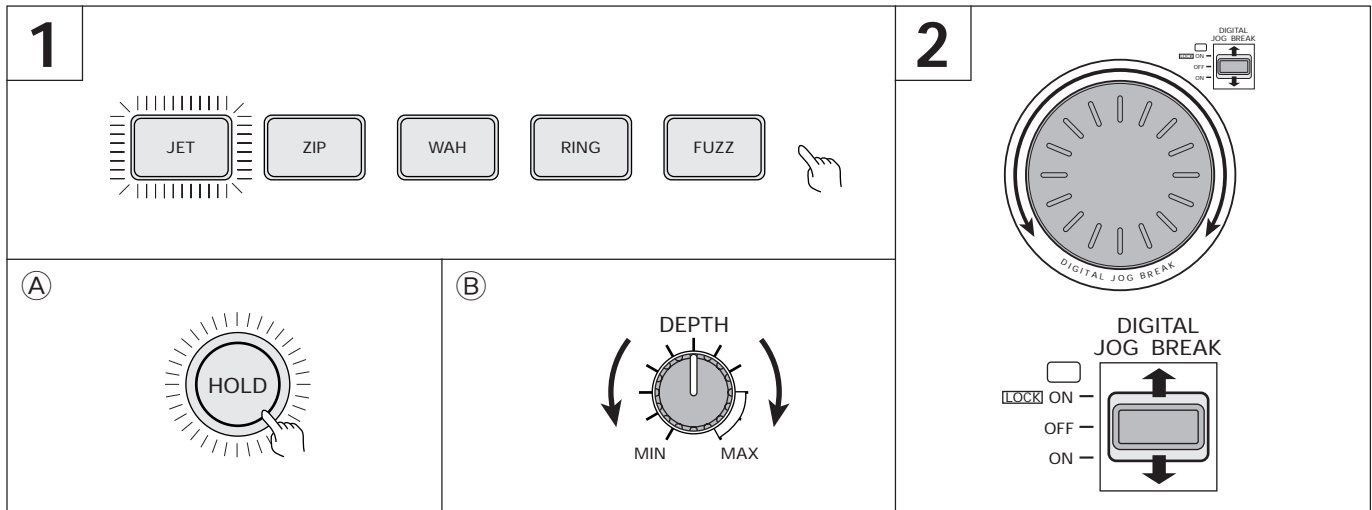

1. Kies het effect door op een van de Jog-effect-keuzetoetsen te drukken.
 - De ingedrukte Jog-effecttoets knippert.
 - Zie blz. 61 ~ 62 voor nadere bijzonderheden betreffende de effecten.
2. Zet de DIGITAL JOG BREAK schakelaar op ON en draai aan de Jog-draaischijf.

Werking van de DIGITAL JOG BREAK schakelaar:
Achterste stand (LOCK-ON): Het effect is vergrendeld in de ingeschakelde stand; bij het loslaten van de schakelaar blijft het effect ingeschakeld. Schakel het effect uit door de schakelaar in de middelste stand (OFF) te zetten.

Voorste stand (ON): Het effect is ingeschakeld zolang als de schakelaar in deze stand wordt gehouden; bij het loslaten van de schakelaar keert deze automatisch terug naar de middelste stand (OFF). Gebruik deze stand voor het snel omschakelen tussen ON en OFF.

- Wanneer de schakelaar op OFF staat, is het oorspronkelijke geluid ongewijzigd.
- De parameter-wijzigingen als gevolg van de bediening van de Jog-draaischijf worden op de DIGITAL JOG BREAK METER aangegeven.

HOLD toets (A)

Als de HOLD toets wordt ingedrukt zodat deze oplicht, zal het effect dat gecreëerd is door bediening van de Jog-draaischijf aanhouden wanneer de bediening van de Jog-draaischijf wordt gestopt.

DEPTH regelaar (B)

In de middelste klikstand wordt een standaard effect geproduceerd. Zie blz. 61 ~ 62 voor nadere bijzonderheden betreffende de wijziging van het effect bij bediening van de DEPTH regelaar.

1. Seleccione el tipo de efecto a ser producido presionando un botón de selección de efectos del mando de lanzadera.
 - El botón del efecto del mando de lanzadera seleccionado parpadeará.
 - Vea las páginas 61 a 62 para consultar las descripciones de cada efecto.
2. Ajuste el interruptor de palanca DIGITAL JOG BREAK en ON y gire el control del mando de lanzadera.

Operación del interruptor de palanca DIGITAL JOG BREAK

Posición trasera (LOCK-ON): El efecto está activado y bloqueado y permanecerá en efecto cuando se libere el interruptor. Desactive la función retornando el interruptor a la posición central (OFF).

Posición frontal (ON): El efecto está activado siempre que se mantenga el interruptor en esta posición y retorna a la posición central (OFF) cuando se libera. Emplee esta posición para conmutar entre las posiciones ON y OFF.

- Cuando el interruptor de palanca está en OFF, el sonido original no queda afectado.
- Los cambios de parámetros causados al girar el control del mando de lanzadera se indican en el medidor de interrupción del mando de lanzadera digital (DIGITAL JOG BREAK METER).

Función HOLD (A)

Cuando se presiona el botón HOLD se enciende y el efecto generado por el giro del control del mando de lanzadera continúa cuando se detiene el giro del control.

Control DEPTH (B)

Se produce un efecto estándar en posición central. Los cambios en los parámetros producidos al girar el control DEPTH se describen en las páginas 61 a 62.

JOG-GEHEUGEN

In het Jog-geheugen kunt u het effect vastleggen dat het resultaat is van 8 seconden Jog-draaischijf bediening.

MEMORIA DEL MANDO DE LANZADERA

La memoria puede almacenar hasta 8 segundos de efectos generados por la función de interrupción del mando de lanzadera digital efectuados con el control del mando de lanzadera.

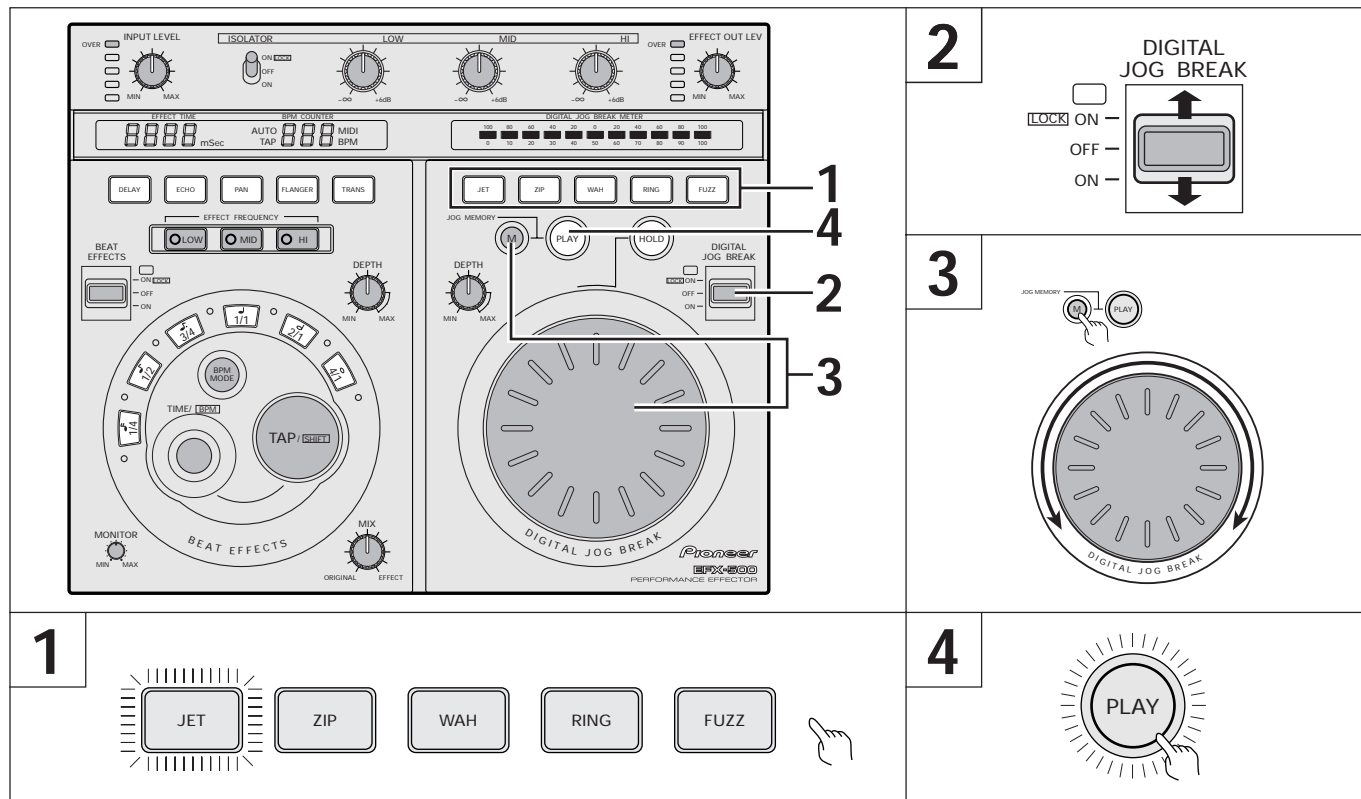

1. Kies het effect door op een van de Jog-effect-keuzetoetsen te drukken.
 - De ingedrukte Jog-effecttoets knippert.
 - Zie blz. 61 - 62 voor nadere bijzonderheden betreffende de effecten.
2. Zet de DIGITAL JOG BREAK schakelaar op ON om naar het effect te luisteren.
 - Wanneer de keuzeschakelaar voor de hoofdtelefoon-monitorfunctie op JOG staat, kunt u via de hoofdtelefoon naar het effect luisteren, ook wanneer de schakelaar op OFF staat.
3. Draai aan de Jog-draaischijf terwijl u de JOG MEMORY toets (M) ingedrukt houdt.

Wanneer aan de Jog-draaischijf wordt gedraaid terwijl de M toets ingedrukt wordt gehouden, wordt het gecreëerde effect in het geheugen vastgelegd. De geheugenopslag gaat 8 seconden door, of totdat u de M toets loslaat. De PLAY toets zal daarna oplichten.

 - Wanneer er reeds een effect is vastgelegd (de PLAY toets licht op) en u dan een nieuw effect vastlegt, zal het oude effect gewist worden en komt het nieuwe effect ervoor in de plaats.
4. Druk op de JOG MEMORY PLAY toets.

Het vastgelegde effect wordt eenmaal weergegeven zolang de toets ingedrukt wordt gehouden.

 - Het effect dat in het geheugen is vastgelegd, kan herhaaldelijk worden weergegeven door herhaaldelijk op de PLAY toets te drukken.
 - Het gecreëerde effect, d.w.z. de bediening van de Jog-draaischijf, kan ook opgeroepen worden wanneer een ander type Jog-effect wordt gekozen.

1. Presione el botón de selección de efectos del mando de lanzadera para seleccionar el tipo de efecto.
 - El botón del efecto seleccionado parpadeará.
 - Vea las páginas 61 a 62 para consultar las descripciones de cada efecto.
2. Ajuste el interruptor de palanca DIGITAL JOG BREAK en ON para monitorizar el efecto.
 - Cuando el interruptor selector del monitor de auriculares está ajustado en JOG, puede monitorear los efectos aunque el interruptor de palanca esté ajustado en OFF.
3. Gire el control del mando de lanzadera mientras mantiene presionado el botón JOG MEMORY (M).

El giro del control del mando de lanzadera mientras se mantiene presionado el botón M inicia el almacenamiento en la memoria. Los efectos se almacenan continuamente durante 8 segundos o hasta que se libere el botón M. El botón PLAY se encenderá.

 - Cuando se ha almacenado un efecto (y el botón PLAY está encendido), al almacenar un efecto nuevo se sobrescribirá sobre el anterior (lo borrará).
4. Presione el botón JOG MEMORY PLAY.

El efecto almacenado se reproducirá una vez mientras se tenga presionado el botón.

 - Los efectos almacenados en la memoria pueden reproducirse repetidamente presionando de forma repetida el botón PLAY.
 - La operación del control del mando de lanzadera almacenada en la memoria puede reproducirse aunque el tipo de efecto sea cambiado más adelante.

MIDI-INSTELLINGEN

MIDI (Musical Instrument Digital Interface) is een interface-norm die gebruikt wordt voor gegevensuitwisseling tussen muziekinstrumenten en computers.

Via deze interface kan apparatuur voorzien van MIDI aansluitingen door middel van MIDI kabels met elkaar verbonden worden, voor ontvangst en versturen van gegevens. De EFX-500 is geschikt voor het versturen en de ontvangst van BPM gegevens (timing-klok) met behulp van MIDI.

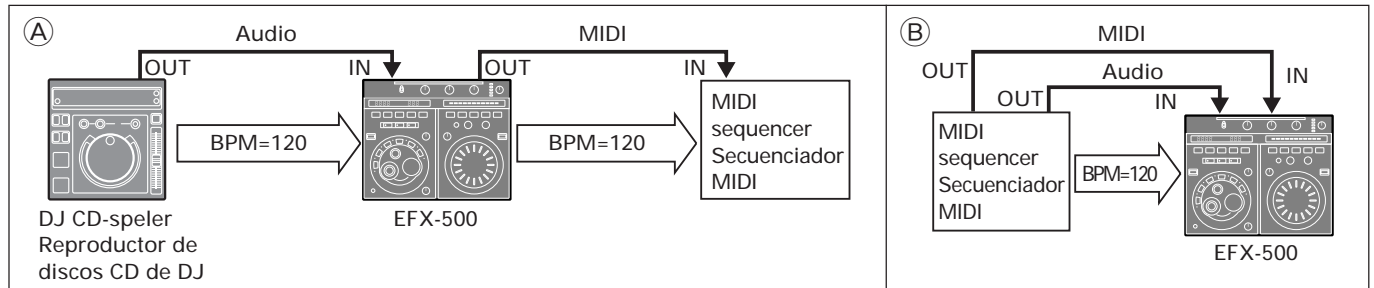

SYNCHRONISEREN VAN EEN EXTERNE SEQUENCER MET BEHULP VAN AUDIOSIGNALLEN (A)

U kunt een externe sequencer synchroniseren met het ritme dat ontvangen wordt van een CD-speler of andere apparatuur.

[Stap 1] Verbind de MIDI OUT aansluiting van de EFX-500 met de MIDI IN aansluiting van de MIDI sequencer met behulp van een los verkrijgbare MIDI kabel.

- Schakel de MIDI sequencer in de "slave" synchronisatiestand.
- Een MIDI sequencer die niet geschikt is voor de MIDI timing-klok kan niet gesynchroniseerd worden.

[Stap 2] Druk op de BPM MODE toets om de AUTO functie in te schakelen.

- Muziekstukken waarbij geen stabiele meting van de BPM waarden mogelijk is, kunnen niet gesynchroniseerd worden.
- BPM waarden ingesteld met de TAP functie kunnen ook via de timing-klok uitgestuurd worden.

[Stap 3] Druk op de starttoets van de MIDI sequencer wanneer het ritme van het muziekstuk begint.

- De EFX-500 synchroniseert de kwartnoten van de bas-drum als de standaard timing.
- Het uitgangsbereik van de MIDI timing-klok is BPM 40 tot 250.
- De MIDI start- en stopsignalen worden niet uitgestuurd.

OPMERKING:

Het is mogelijk dat de BPM bij sommige muziekstukken niet juist gemeten wordt.

SYNCHRONISEREN VAN HET RITME-EFFECT MET HET RITME VAN EEN EXTERNE SEQUENCER (B)

Het ritme-effect van de EFX-500 kan ook gesynchroniseerd worden met het ritme dat ontvangen wordt vanaf een externe sequencer.

[Stap 1] Verbind de MIDI OUT aansluiting van de MIDI sequencer met de MIDI IN aansluiting van de EFX-500 met behulp van een los verkrijgbare MIDI kabel.

- Schakel de MIDI sequencer in de "master" synchronisatiestand.

[Stap 2] Druk op de BPM MODE toets om de MIDI functie in te schakelen.

- In de MIDI stand is het oorspronkelijke geluid van de MIDI OUT aansluiting ongewijzigd en wordt de gegevensinvoer van de MIDI IN aansluiting uitgestuurd.

[Stap 3] Start de MIDI sequencer en druk op de ritme-toets van de EFX-500 om de effect-tijd in te stellen.

- Het ingangsbereik van de MIDI timing-klok is BPM 40 tot 250.

OPMERKING:

Wanneer de MIDI sequencer in 0,1 stapjes is ingesteld, is het mogelijk dat de BPM aanduiding op de EFX-500 anders is.

AJUSTES DE MIDI

El sistema MIDI (Musical Instrument Digital Interface - Interfaz digital de instrumentos digitales) es un estándar que unifica los intercambios de datos entre instrumentos musicales y computadoras.

Esta interfaz permite conectar equipos con conectores MIDI con cables MIDI y permite la transmisión y recepción de datos. La EFX-500 puede transmitir y recibir datos BPM (reloj de temporización) empleando el sistema MIDI.

SINCRONIZACIÓN CON UN SECUENCIADOR EXTERNO EMPLEANDO SEÑALES DE AUDIO (A)

Puede sincronizarse un secuenciador externo con los ritmos generados por un reproductor de discos compactos u otra unidad.

[Paso 1] Conecte el terminal MIDI OUT de la EFX-500 al terminal MIDI IN del secuenciador MIDI empleando un cable MIDI disponible en el mercado.

- Ajuste el secuenciador MIDI al modo de sincronización secundario.
- Un secuenciador MIDI que no posee un reloj de temporización MIDI no podrá ser sincronizado.

[Paso 2] Presione el botón BPM MODE para llamar el modo AUTO.

- Las pistas que no permiten mediciones de valores BPM estables no podrán sincronizarse.
- También, los valores BPM ajustados en el modo TAP emiten un reloj de sincronización.

[Paso 3] Presione el botón Start del secuenciador MIDI junto con el ritmo de la pista.

- La EFX-500 sincroniza las notas negras del bombo como temporización estándar.
- El margen de salida del reloj de temporización MIDI es BMP 40 a 250.
- No se emiten las señales de inicio y parada de MIDI.

NOTA:

BPM no puede medirse correctamente con algunas pistas.

SINCRONIZACIÓN DE UN EFECTO DE RITMO CON UN SECUENCIADOR EXTERNO (B)

Los efectos de ritmo de la EFX-500 pueden sincronizarse con los ritmos generados por un secuenciador externo.

[Paso 1] Conecte el terminal MIDI OUT del secuenciador MIDI al terminal MIDI IN de la EFX-500 empleando un cable MIDI disponible en el mercado.

- Ajuste el secuenciador MIDI al modo de sincronización principal.

[Paso 2] Presione el botón BPM MODE para llamar el modo MIDI.

- En el modo MIDI, el sonido original del terminal MIDI OUT quedará sin afectar y los datos introducidos en el terminal MIDI IN se emitirán.

[Paso 3] Inicie el secuenciador MIDI y presione el botón del ritmo de la EFX-500 para ajustar el tiempo del efecto.

- El margen de entrada del reloj de temporización MIDI es BMP 40 a 250.

NOTA:

Cuando se ajusta el secuenciador MIDI en incrementos de 0,1, la indicación de BPM puede diferir en la EFX-500.

VERHELPE VAN STORINGEN

Storingen worden vaak veroorzaakt door een verkeerd gebruik van het apparaat. Raadpleeg daarom bij storingen eerst de onderstaande lijst. Het is ook mogelijk dat het probleem veroorzaakt wordt door een andere aangesloten component. Controleer daarom ook de andere componenten. Is het niet mogelijk om de storing aan de hand van de onderstaande lijst te verhelpen, neem dan contact op met een officieel PIONEER servicecentrum om het apparaat te laten repareren.

Storing	Maatregel
Er worden geen effecten gecreëerd.	Draai de MIX regelaar rechtsom (in de "EFFECT" richting). Draai de DEPTH regelaar rechtsom (in de "MAX" richting). Draai de EFFECT OUT LEV regelaar rechtsom (in de "MAX" richting).
Het effect is vervormd.	Draai de INPUT LEVEL regelaar linksom (in de "MIN" richting). Draai de EFFECT OUT LEV regelaar linksom (in de "MIN" richting). Draai de DEPTH regelaar linksom (in de "MIN" richting).
Continu echo-effect.	Draai de DEPTH regelaar linksom (in de "MIN" richting).
De BPM kan niet gemeten worden in de AUTO stand.	Het meetbereik loopt van 70 tot 180. Bij sommige muziekstukken kan de BPM niet gemeten worden. Schakel de TAP functie in en stel met de hand in (zie blz. 72).
De MIDI sequencer is niet gesynchroniseerd.	Zet de MIDI sequencer in de "slave" synchronisatiestand. Een MIDI sequencer die niet geschikt is voor de MIDI timing-klok kan niet gesynchroniseerd worden.
Controle van het geluid via de hoofdtelefoon is niet mogelijk.	Draai de MONITOR regelaar rechtsom (in de "MAX" richting). U kunt niet naar het ECHO effect luisteren wanneer de BEAT EFFECTS schakelaar op "OFF" staat. Mocht dit het geval zijn, schakel dan het DELAY effect in om hetzelfde effect-geluid te verkrijgen.

- Statische elektriciteit of andere externe storingen kunnen een foutieve werking van het apparaat veroorzaken. Indien dit gebeurt, trekt u de stekker uit het stopcontact en wacht dan ongeveer 30 seconden voordat u de stekker opnieuw in het stopcontact steekt. Als dit het probleem niet verhelpt, neem dan contact op met een officieel PIONEER servicecentrum.

TECHNISCHE GEGEVENS

1. Algemeen

Stroomvoorziening 220 - 240 V, 50 Hz wisselstroom
Stroomverbruik 14 W
Bedrijfstemperatuur +5°C - +35°C
Gewicht 2,0 kg
Maximale buitenafmetingen
..... 277,1(B) x 225,1(D) x 83,5(H) mm

2. Audiogedeelte

Bemonsteringsfrequentie 48 kHz
A/D, D/A resolutie 20 bit
Frequentiebereik 20 Hz tot 22 kHz
Signaal/ruisverhouding 83 dB
Totale harmonische vervorming 0,01% of minder
Ingangsniveau -10 dBu/+4 dBu (22 kΩ)
Uitgangsniveau -10 dBu/+4 dBu
(RCA cinchstekkerbussen: 1 kΩ, Klinkstekkerbussen: 600 Ω)
* -10 dBu/+4 dBu is instelbaar
Aantal kanalen 2 kanalen (stereo)

3. In-/uitgangsaansluitingen

Audio-lijnuitgang
RCA cinchstekkerbussen 2
Klinkstekkerbussen (diameter 6,3 mm) 2
Audio-lijningang
RCA cinchstekkerbussen 2
Klinkstekkerbussen (diameter 6,3 mm) 2
MIDI uitgang (5-polige DIN) 1
MIDI ingang (5-polige DIN) 1
Hoofdtelefoon-uitgang (diameter 6,3 mm, stereo) 1

4. Toebehoren

Gebruiksaanwijzing 1
Geleideplaat 1

OPMERKING:

Wijzigingen in ontwerp en technische gegevens op grond van verbeteringen voorbehouden.

Uitgegeven door Pioneer Electronic Corporation.
Copyright © 1998 Pioneer Electronic Corporation.
Alle rechten voorbehouden.

LOCALIZACIÓN Y REPARACIÓN DE AVERÍAS

La operación incorrecta a menudo se confunde con un mal funcionamiento. Si cree que su unidad no opera correctamente, consulte el siguiente gráfico. A veces, la operación incorrecta puede deberse a un mal funcionamiento en otro componente. Si el problema no puede solucionarse empleando la información del gráfico, compruebe los otros componentes empleados con la unidad. Si el problema continúa ocurriendo, contacte con el centro de servicio Pioneer autorizado más cercano.

Síntoma	Remedio
No se genera ningún efecto.	Gire el control MIX hacia la derecha (en dirección "EFFECT"). Gire el control DEPTH hacia la derecha (en dirección "MAX"). Gire el control EFFECT OUT LEV hacia la derecha (en dirección "MAX").
El efecto está distorsionado.	Gire el control INPUT LEVEL hacia la izquierda (en dirección "MIN"). Gire el control EFFECT OUT LEV hacia la izquierda (en dirección "MIN"). Gire el control DEPTH hacia la izquierda (en dirección "MIN").
Se emite el eco continuamente.	Gire el control DEPTH hacia la izquierda (en dirección "MIN").
BPM no puede medirse en el modo AUTO.	El margen de medición va desde 70 a 180. En algunas pistas no es posible efectuar la medición. Invoke el modo TAP y efectúe un ajuste manual (vea la p. 72).
El secuenciador MIDI no está sincronizado.	Coloque el modo del secuenciador MIDI en el modo secundario. Un secuenciador MIDI que no posea un reloj de temporización MIDI no puede ser sincronizado.
El sonido no se puede monitorear con los auriculares.	Gire el control MONITOR hacia la derecha (hacia la posición "MAX"). El ECHO no se puede monitorear cuando el interruptor de palanca BEAT EFFECTS está en la posición "OFF". En este caso, cambie el efecto a DELAY para obtener el mismo efecto.

- La electricidad estática y otras influencias externas pueden causar mal funcionamiento de la unidad. Si esto ocurriese, desconecte la clavija de alimentación, espere 30 segundos y conéctela otra vez. Si esto no resuelve el problema, contacte con el centro de servicio Pioneer autorizado más cercano.

ESPECIFICACIONES

1. Generalidades

Suministro de alimentación 220V - 240 V CA, 50 Hz
Consumo de corriente 14 W
Temperatura de operación +5° C a +35° C
Peso 2,0 kg
Dimensiones externas máximas
..... 277,1 (An) x 225,1 (Prf) x 83,5 (Al) mm

2. Unidad de audio

Velocidad de muestreo 48 kHz
Resolución de A/D, D/A 20 bits
Características de frecuencia 20 Hz a 22 kHz
Relación de señal y ruido 83 dB
Distorsión armónica total 0,01% o menos
Nivel de entrada -10 dBu/+4 dBu (22 kΩ)
Nivel de salida -10 dBu/+4 dBu
(Tomas de clavija RCA: 1 kΩ, Tomas telefónicas: 600 Ω)
* -10 dBu/+4 dBu es seleccionable.
Número de canales 2 canales (estéreo)

3. Terminales de entrada/salida

Terminal de salida de la línea de audio
Tomas de clavija RCA 2
Tomas telefónicas (6,3 mm de diámetro) 2
Terminal de entrada de la línea de audio
Tomas de clavija RCA 2
Tomas telefónicas (6,3 mm de diámetro) 2
Terminal de salida MIDI (DIN de 5 patillas) 1
Terminal de entrada MIDI (DIN de 5 patillas) 1
Terminal de salida de auriculares
(6,3 mm de diámetro, estéreo) 1

4. Accesorios

Manual de instrucciones 1
Placa de guía 1

NOTA:

Las especificaciones y diseño están expuestos a posibles modificaciones sin previo aviso.

Publicado por Pioneer Electronic Corporation.
Copyright © 1998 Pioneer Electronic Corporation.
Todos los derechos reservados.

France: tapez 36 15 PIONEER

Published by Pioneer Electronic Corporation.
Copyright © 1998 Pioneer Electronic Corporation.
All rights reserved.

PIONEER ELECTRONIC CORPORATION

Business Systems Company, Overseas Sales Department: 4-1, Meguro 1-Chome, Meguro-ku, Tokyo 153-8654, Japan

PIONEER ELECTRONIC [EUROPE] N.V.

Multimedia Division: PIONEER House, Hollybush Hill Stoke Poges, Slough SL2 4QP UK TEL: +44-1753-789-789 FAX: +44-1753-789-880

PIONEER ELECTRONICS AUSTRALIA PTY. LTD. 178-184 Boundary Road, Braeside, Victoria 3195, Australia TEL: +61-3-9586-6300

<98J00RF0H00>

Printed in Japan/Imprimé au Japon <DRB1236-B>