

**DJ MIXER  
TABLE DE MIXAGE  
DJ-MISCHPULT  
MIXER PER DJ  
DJ MENGpaneel  
MESA DE MEZCLAS DJ  
DJ микшерный пульт**

# **DJM-700-S DJM-700-K**

Operating Instructions  
Mode d'emploi  
Bedienungsanleitung  
Istruzioni per l'uso  
Gebruiksaanwijzing  
Manual de instrucciones  
Инструкции по эксплуатации



Thank you for buying this Pioneer product.

Please read through these operating instructions so you will know how to operate your model properly. After you have finished reading the instructions, put them away in a safe place for future reference.

In some countries or regions, the shape of the power plug and power outlet may sometimes differ from that shown in the explanatory drawings. However the method of connecting and operating the unit is the same.

## IMPORTANT



The lightning flash with arrowhead symbol, within an equilateral triangle, is intended to alert the user to the presence of uninsulated "dangerous voltage" within the product's enclosure that may be of sufficient magnitude to constitute a risk of electric shock to persons.

## CAUTION

**RISK OF ELECTRIC SHOCK  
DO NOT OPEN**



**CAUTION:**  
TO PREVENT THE RISK OF ELECTRIC SHOCK, DO NOT REMOVE COVER (OR BACK). NO USER-SERVICEABLE PARTS INSIDE. REFER SERVICING TO QUALIFIED SERVICE PERSONNEL.

The exclamation point within an equilateral triangle is intended to alert the user to the presence of important operating and maintenance (servicing) instructions in the literature accompanying the appliance.

D3-4-2-1-1\_En-A

If the AC plug of this unit does not match the AC outlet you want to use, the plug must be removed and appropriate one fitted. Replacement and mounting of an AC plug on the power supply cord of this unit should be performed only by qualified service personnel. If connected to an AC outlet, the cut-off plug can cause severe electrical shock. Make sure it is properly disposed of after removal. The equipment should be disconnected by removing the mains plug from the wall socket when left unused for a long period of time (for example, when on vacation).

D3-4-2-1a\_A\_En

Replacement and mounting of an AC plug on the power supply cord of this unit should be performed only by qualified service personnel.

## IMPORTANT: THE MOULDED PLUG

This appliance is supplied with a moulded three pin mains plug for your safety and convenience. A 5 amp fuse is fitted in this plug. Should the fuse need to be replaced, please ensure that the replacement fuse has a rating of 5 amps and that it is approved by ASTA or BSI to BS1362.

Check for the ASTA mark  or the BSI mark  on the body of the fuse.

If the plug contains a removable fuse cover, you must ensure that it is refitted when the fuse is replaced. If you lose the fuse cover the plug must not be used until a replacement cover is obtained. A replacement fuse cover can be obtained from your local dealer.

**If the fitted moulded plug is unsuitable for your socket outlet, then the fuse shall be removed and the plug cut off and disposed of safely. There is a danger of severe electrical shock if the cut off plug is inserted into any 13 amp socket.**

If a new plug is to be fitted, please observe the wiring code as shown below. If in any doubt, please consult a qualified electrician.

IMPORTANT: The wires in this mains lead are coloured in accordance with the following code:

Blue : Neutral Brown : Live

As the colours of the wires in the mains lead of this appliance may not correspond with the coloured markings identifying the terminals in your plug, proceed as follows:

The wire which is coloured BLUE must be connected to the terminal which is marked with the letter **N** or coloured BLACK.  
The wire which is coloured BROWN must be connected to the terminal which is marked with the letter **L** or coloured RED.

**How to replace the fuse:** Open the fuse compartment with a screwdriver and replace the fuse.

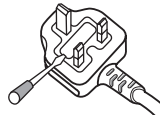

D3-4-2-1-2-2\_B\_En

## CAUTION

The POWER switch on this unit will not completely shut off all power from the AC outlet. Since the power cord serves as the main disconnect device for the unit, you will need to unplug it from the AC outlet to shut down all power. Therefore, make sure the unit has been installed so that the power cord can be easily unplugged from the AC outlet in case of an accident. To avoid fire hazard, the power cord should also be unplugged from the AC outlet when left unused for a long period of time (for example, when on vacation).

D3-4-2-1-2a\_A\_En

## WARNING

**This equipment is not waterproof. To prevent a fire or shock hazard, do not place any container filled with liquid near this equipment (such as a vase or flower pot) or expose it to dripping, splashing, rain or moisture.**

D3-4-2-1-3\_A\_En

## VENTILATION CAUTION

**When installing this unit, make sure to leave space around the unit for ventilation to improve heat radiation (at least 5 cm at rear, and 3 cm at each side).**

## WARNING

**Slots and openings in the cabinet are provided for ventilation to ensure reliable operation of the product, and to protect it from overheating. To prevent fire hazard, the openings should never be blocked or covered with items (such as newspapers, table-cloths, curtains) or by operating the equipment on thick carpet or a bed.**

D3-4-2-1-7b\_A\_En

## Operating Environment

Operating environment temperature and humidity:  
+5 °C – +35 °C (+41 °F – +95 °F); less than 85 %RH  
(cooling vents not blocked)

Do not install this unit in a poorly ventilated area, or in locations exposed to high humidity or direct sunlight (or strong artificial light)

D3-4-2-1-7c\_A\_En

## WARNING

**To prevent a fire hazard, do not place any naked flame sources (such as a lighted candle) on the equipment.**

D3-4-2-1-7a\_A\_En



If you want to dispose this product, do not mix it with general household waste. There is a separate collection system for used electronic products in accordance with legislation that requires proper treatment, recovery and recycling.

Private households in the member states of the EU, in Switzerland and Norway may return their used electronic products free of charge to designated collection facilities or to a retailer (if you purchase a similar new one).

For countries not mentioned above, please contact your local authorities for the correct method of disposal.

By doing so you will ensure that your disposed product undergoes the necessary treatment, recovery and recycling and thus prevent potential negative effects on the environment and human health.

K058\_A\_En

**When using this product follow the instructions written on the underside of the unit, which concern rated voltage, etc.**

D3-4-2-2-4\_En

This product complies with the Low Voltage Directive 2006/95/EC and EMC Directive 2004/108/EC.

D3-4-2-1-9a\_A\_En

## POWER-CORD CAUTION

Handle the power cord by the plug. Do not pull out the plug by tugging the cord and never touch the power cord when your hands are wet as this could cause a short circuit or electric shock. Do not place the unit, a piece of furniture, etc., on the power cord, or pinch the cord. Never make a knot in the cord or tie it with other cords. The power cords should be routed such that they are not likely to be stepped on. A damaged power cord can cause a fire or give you an electrical shock. Check the power cord once in a while. When you find it damaged, ask your nearest PIONEER authorized service center or your dealer for a replacement.

5002\_En

# Contents

|  |           |
|--|-----------|
| <b>CONFIRM ACCESSORIES.....</b>            | <b>4</b>  |
| <b>CAUTIONS REGARDING HANDLING.....</b>    | <b>4</b>  |
| Location .....                             | 4         |
| Cleaning the Unit.....                     | 4         |
| <b>FEATURES .....</b>                      | <b>4</b>  |
| <b>CONNECTIONS .....</b>                   | <b>5</b>  |
| CONNECTION PANEL .....                     | 5         |
| CONNECTING INPUTS .....                    | 6         |
| CONNECTING EXTERNAL EFFECTORS, OUTPUT      |           |
| CONNECTORS .....                           | 7         |
| ABOUT MIDI CONNECTORS .....                | 8         |
| CONNECTING MICROPHONE AND HEADPHONES ..... | 8         |
| CONNECTING THE POWER CORD .....            | 8         |
| <b>NAMES AND FUNCTIONS OF PARTS .....</b>  | <b>9</b>  |
| <b>MIXER OPERATIONS.....</b>               | <b>13</b> |
| FADER START FUNCTION .....                 | 14        |
| <b>EFFECT FUNCTIONS .....</b>              | <b>16</b> |
| PRODUCING BEAT EFFECTS .....               | 18        |
| MANUAL FILTER OPERATION .....              | 19        |
| EFFECT FREQUENCY FILTER OPERATION .....    | 19        |
| EFFECT PARAMETERS.....                     | 20        |
| <b>MIDI SETTINGS .....</b>                 | <b>21</b> |
| SYNCHRONIZING AUDIO SIGNALS TO EXTERNAL    |           |
| SEQUENCER, OR USING DJM-700-S/DJM-700-K    |           |
| INFORMATION TO OPERATE AN EXTERNAL         |           |
| SEQUENCER.....                             | 21        |
| MIDI MESSAGES .....                        | 22        |
| PROGRAM CHANGE .....                       | 24        |
| SNAPSHOT .....                             | 24        |
| MIDI ON/OFF.....                           | 24        |
| <b>TROUBLESHOOTING.....</b>                | <b>25</b> |
| <b>SPECIFICATIONS .....</b>                | <b>26</b> |

# CONFIRM ACCESSORIES

Operating Instructions ..... 1

## CAUTIONS REGARDING HANDLING

### Location

**Install the unit in a well-ventilated location where it will not be exposed to high temperatures or humidity.**

- Do not install the unit in a location which is exposed to direct rays of the sun, or near stoves or radiators. Excessive heat can adversely affect the cabinet and internal components. Installation of the unit in a damp or dusty environment may also result in a malfunction or accident. (Avoid installation near cookers etc., where the unit may be exposed to oily smoke, steam or heat.)
- When the unit is used inside a carrying case or DJ booth, separate it from the walls or other equipment to improve heat radiation.

### Cleaning the Unit

- Use a polishing cloth to wipe off dust and dirt.
- When the surfaces are very dirty, wipe with a soft cloth dipped in some neutral cleanser diluted five or six times with water and wrung out well, then wipe again with a dry cloth. Do not use furniture wax or cleaners.
- Never use thinners, benzene, insecticide sprays or other chemicals on or near this unit, since these will corrode the surfaces.

## FEATURES

### Designed for high sound quality

Analog signals are transmitted by the shortest circuitry and converted to digital format at 96 kHz sampling rate via a 24-bit high quality A/D converter. As a result, signals are passed to the digital mixing stage in the best possible state. Mixing is performed with a 32-bit DSP, totally eliminating any loss in fidelity, while the ideal level of filtering is introduced to produce optimum sound for DJ play.

These features are housed in a high-rigidity chassis with high-output power section and other features that carry on the high-fidelity performance of the DJM-1000, thus ensuring the utmost in clear and powerful club sound.

### Manual Filter

This unit features Manual Effector for more intuitive setting of effects, thus expanding the potential range of DJ play. In addition, by combining this with "beat effects," an even wider range of effects can be produced, allowing a tremendous variety of remix and DJ play.

### Beat effects

The "beat effects" so popular on the DJM-600 are continued here. Effects can be applied in linkage to the BPM (Beats Per Minute) count, thus allowing the production of a variety of sounds.

Equipped with a broad range of special effects, including delay, echo, trans, filter, flanger, phaser, reverb, robot, crush, roll, reverse roll, uproll, and downroll.

This unit features an "effect frequency filter" allowing the user to limit what frequency bands are subjected to effects, and which are not. This enhances the degree of audio expression compared to conventional effecters that are applied to the entire frequency range.

### Digital OUT

The digital output connectors support sampling rates 96 kHz/24-bit format and 48 kHz/24-bit format, making the unit even more convenient for cutting studio tracks or on other occasions when high sound fidelity is required. (Only linear PCM is supported.)

### MIDI OUT

Virtually all the dial and switch information of the DJM-700-S/DJM-700-K can be output in MIDI signal format, allowing a component supporting MIDI control to be controlled via MIDI.

### Other functions

- A control cable can be used to connect the unit to a Pioneer DJ CD player, thus allowing playback to be linked to operation of the fader ("fader start play").
- Built-in "3-band equalizer" supports level control within the range of +6 dB to -26 dB in each bandwidth.
- "Cross fader assignment" function allows each channel's input to be assigned flexibly to a cross fader.
- "Talk over" function automatically lowers track volume during microphone input.
- "Fader curve adjustment" function allows modification of the cross fader and channel fader curves.

# CONNECTIONS

## CONNECTION PANEL

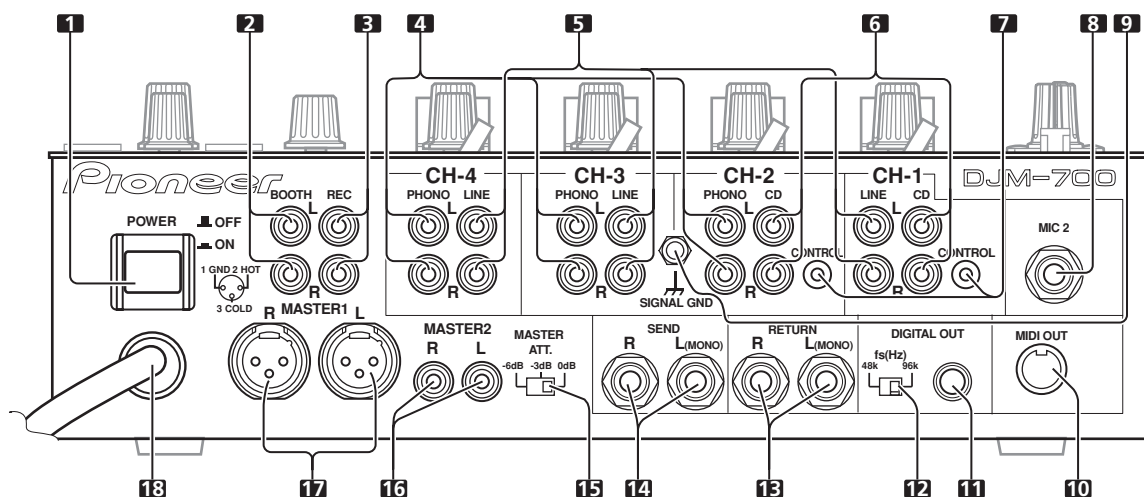

**1 POWER switch**

**2 BOOTH monitor output connectors**

RCA-type booth monitor output jack.  
The sound level from these connectors is controlled independently by the **BOOTH MONITOR LEVEL** dial, regardless of the position of the **MASTER LEVEL** dial.

**3 Recording output connectors (REC)**

RCA type output connectors for recording.

**4 PHONO input connectors**

RCA type phono level (MM cartridge) input connectors.  
Do not use for inputting line level signals.

**5 LINE input connectors**

RCA type line level input connectors.  
Use to connect a cassette deck or other line level output component.

**6 CD input connectors**

RCA type line level input connectors.  
Use to connect a DJ CD player or other line level output component.

**7 CONTROL connectors**

Ø3.5 mm mini-connector. Use to connect to the control connector of a Pioneer DJ CD player.  
When the connectors are connected, the DJM-700-S/DJM-700-K's fader can be used to perform start/stop on the DJ CD player.

**8 Two microphone input jacks (MIC 2)**

Connect microphones equipped with phone-type plugs.

**9 Signal grounding terminals (SIGNAL GND)**

Reduces noise when connecting an analog turntable.

**10 MIDI OUT connector**

DIN type output connector.  
Use to connect to other MIDI component (see P. 21).

**11 DIGITAL OUT connector**

RCA type digital coaxial output connector.  
Master audio digital output.

**12 Sampling frequency selector switch (fs 48 k/96 k)**

Use to set the sampling frequency of the digital output to 96 kHz/24-bit format or 48 kHz/24-bit format.

- Turn power off before changing this switch position.

**13 RETURN connectors**

Ø6.3 mm phone-type input connectors.  
Use to connect to the output connectors of external effectors or similar components.

When the L channel only is connected, the L channel input is simultaneously input to the R channel.

**14 SEND output connectors**

Ø6.3 mm phone-type output connectors.  
Use to connect to the input connectors of external effectors or other similar components. When the L channel only is connected, a L+R monaural signal is output.

**15 Master output attenuator switch (MASTER ATT)**

Use to attenuate the level of the master 1 and master 2 outputs.  
Attenuation can be set to 0 dB, -3 dB, or -6 dB.

**16 MASTER 2 output connectors**

RCA type unbalanced output.

**17 MASTER 1 output connectors**

XLR type (male) balanced output.  
• When using a cord with RCA-type plug, users are recommended to connect the plug directly to the **MASTER 2** connectors without using an XLR/RCA converter plug.

**18 Power cord**

Connect to ordinary AC outlet.

# CONNECTIONS

Always turn off the power switch and disconnect the power plug from its outlet when making or changing connections.

## CONNECTING INPUTS

### Pioneer DJ CD players

The audio output connectors of a DJ-type CD player can be connected to the **CD** input connectors (channel 1 or 2), or to the **LINE** input connectors (channel 1) of the DJM-700-S/DJM-700-K.

Connect the control cord to the **CONTROL** jack, and set the input selector switch to [**CD**] or [**LINE**].

### Analog turntable

To connect an analog turntable, connect the turntable's audio output cable to one of the channel 2 to 4 **PHONO** input connectors. Set the corresponding channel's input selector switch to [**PHONO**]. The DJM-700-S/DJM-700-K's **PHONO** inputs support MM cartridges.

Connect the ground wire from an analog turntable to the **SIGNAL GND** terminal of the DJM-700-S/DJM-700-K.

- Note that no **PHONO** input connector is provided for channel 1.

### Connecting other line level output devices

To use a cassette deck or ordinary CD player, connect its audio output connectors to one of the DJM-700-S/DJM-700-K's **LINE** input connectors (channel 1, 3, or 4) or to the **CD** input connectors (channel 1 or 2), and set the input selector switch to [**LINE**].

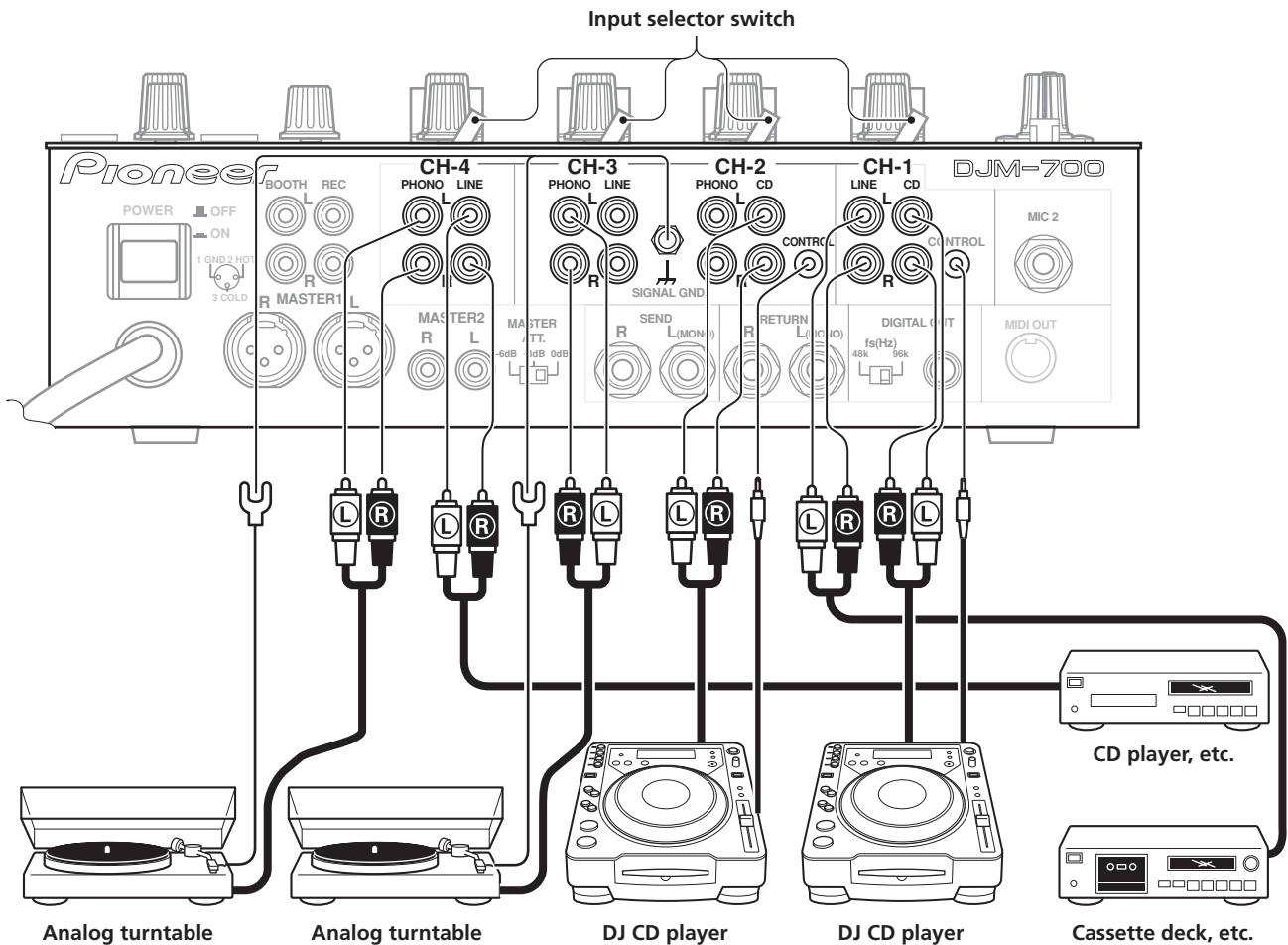

## CONNECTING EXTERNAL EFFECTORS, OUTPUT CONNECTORS

### Master output

This unit is furnished with balanced output **MASTER 1** (supporting XLR plugs), and unbalanced output **MASTER 2** (supporting RCA plugs).

Using the **MASTER ATT** switch, adjust the output level to match the input sensitivity of the power amplifier used.

If the operating panel's **MONO/STEREO** switch is set to **[MONO]**, the master output will be a monaural combination of L+R channels.

### Booth monitor output

Unbalanced output supporting RCA-type plug. The sound volume for this output is controlled by the **BOOTH MONITOR LEVEL** dial, independently of the master output level setting.

### Recording output

These are output connectors for recording, supporting RCA plugs.

### Digital output

This is a coaxial digital output connector, supporting RCA plugs. The sampling frequency can be set to 96 kHz/24-bit format or 48 kHz/24-bit format to match the connected device.

- Turn power off before changing this switch position.

### External effector

Use a cable with Ø6.3 mm phone plugs to connect the DJ mixer's **SEND** connectors to the effector's input connectors.

When using an effector with monaural inputs, connect only to the DJ mixer's L channel output. In this way, the mixed L+R audio signal will be sent to the effector. In the same way, use a cable with Ø6.3 mm phone plugs to connect the DJ mixer's **RETURN** connectors to the output connectors of the effector.

If the effector has only monaural output, connect to the DJ mixer's L channel input only. The signal from the effector will be input to both L and R channels.

When using an external effector, set the effect selector to **[SND/RTN]**.

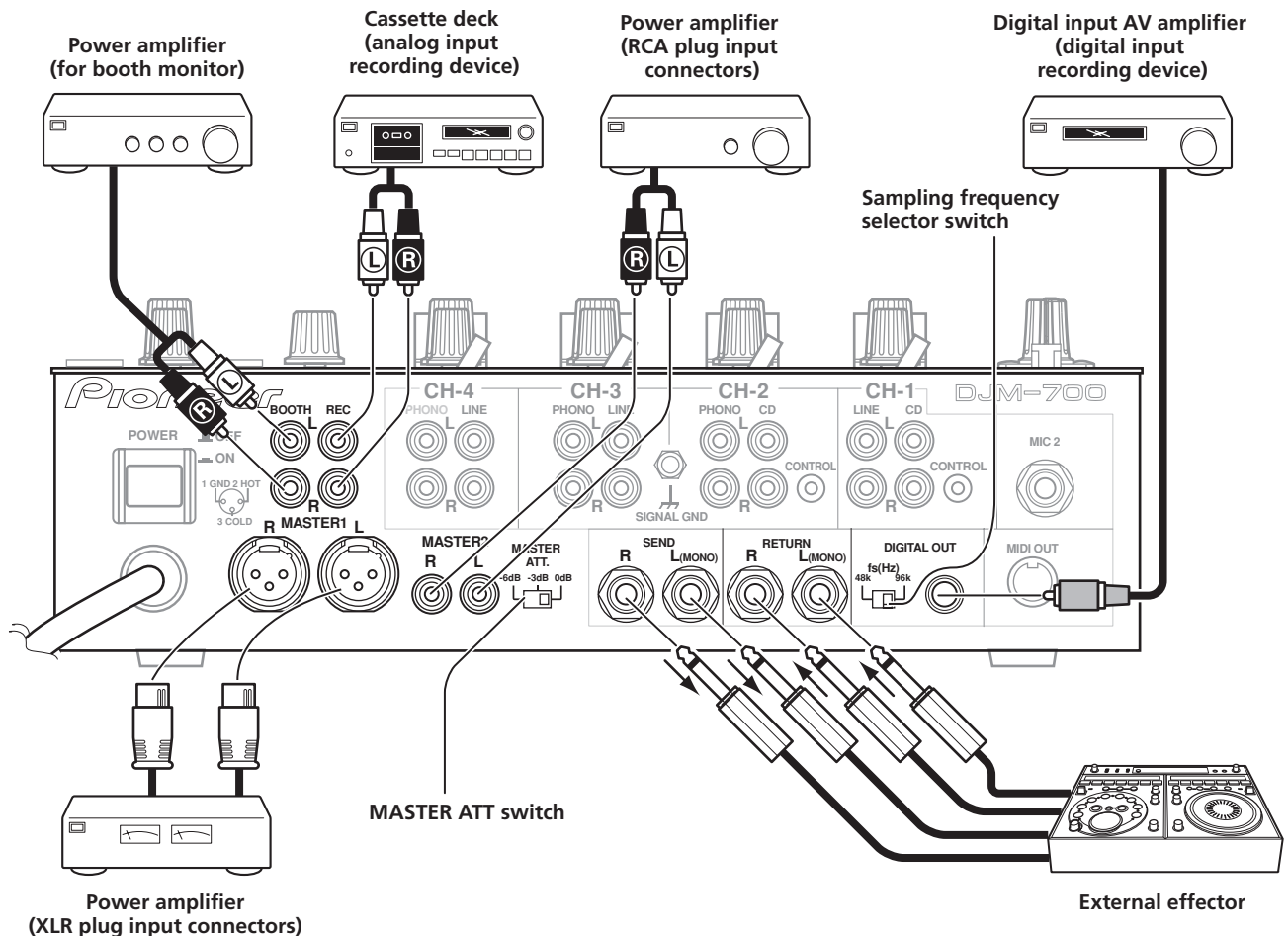

## ABOUT MIDI CONNECTORS

See P. 21 regarding the functions of MIDI connectors.

## CONNECTING MICROPHONE AND HEADPHONES

### Microphone

A microphone with XLR-type plug can be connected to the **MIC 1** connector on the Operation Panel (upper). The **MIC 2** jack on the connection panel can be used to connect a microphone with Ø6.3 mm phone plugs.

- When using a microphone, set the operating panel's **MIC** switch to **[ON]** or **[TALK OVER]**, and adjust the **LEVEL** dial as necessary. When not using a microphone, it is recommended to set the **MIC** switch to **[OFF]** and rotate the **LEVEL** dial fully counterclockwise to the **[-∞]** side.

### Headphones

The **PHONES** jack on the upper surface of the operating panel can be used to connect headphones with a Ø6.3 mm stereo phone plug.

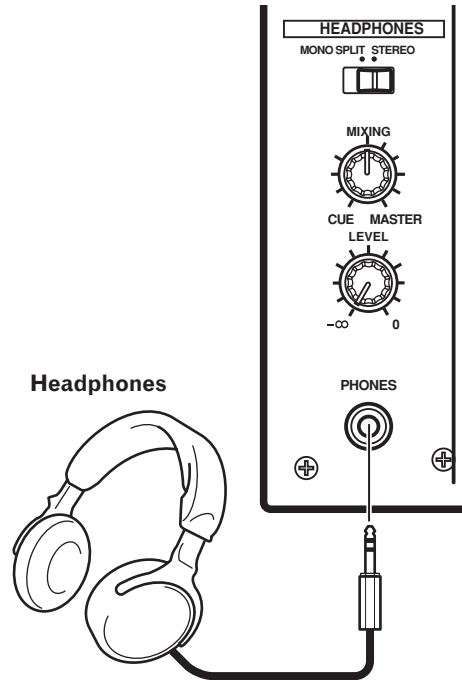
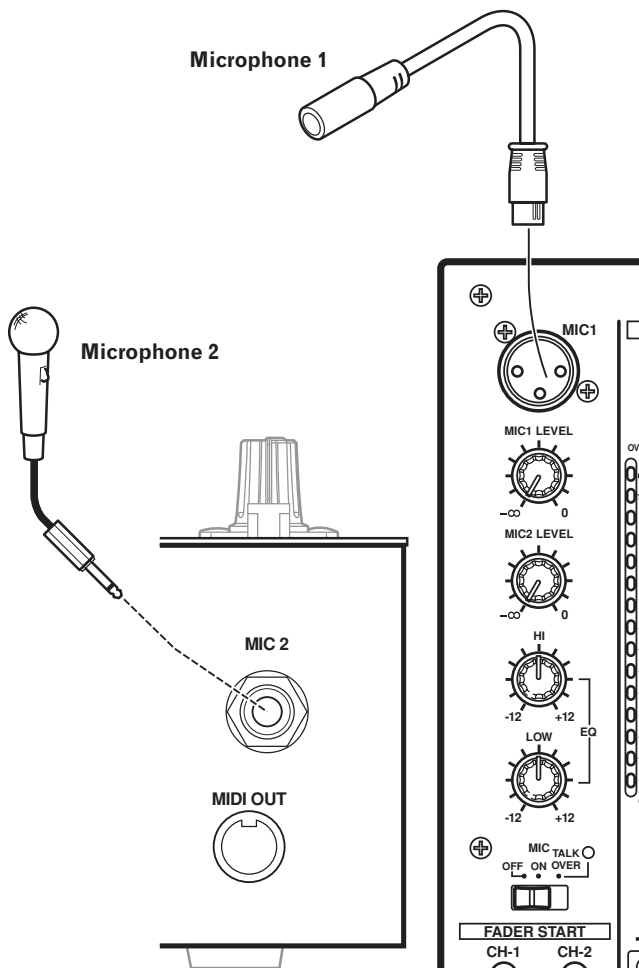

## CONNECTING THE POWER CORD

### Connect the power cord last.

- After completing all other connections, connect the power plug to an ordinary AC outlet.



# NAMES AND FUNCTIONS OF PARTS

## OPERATION PANEL

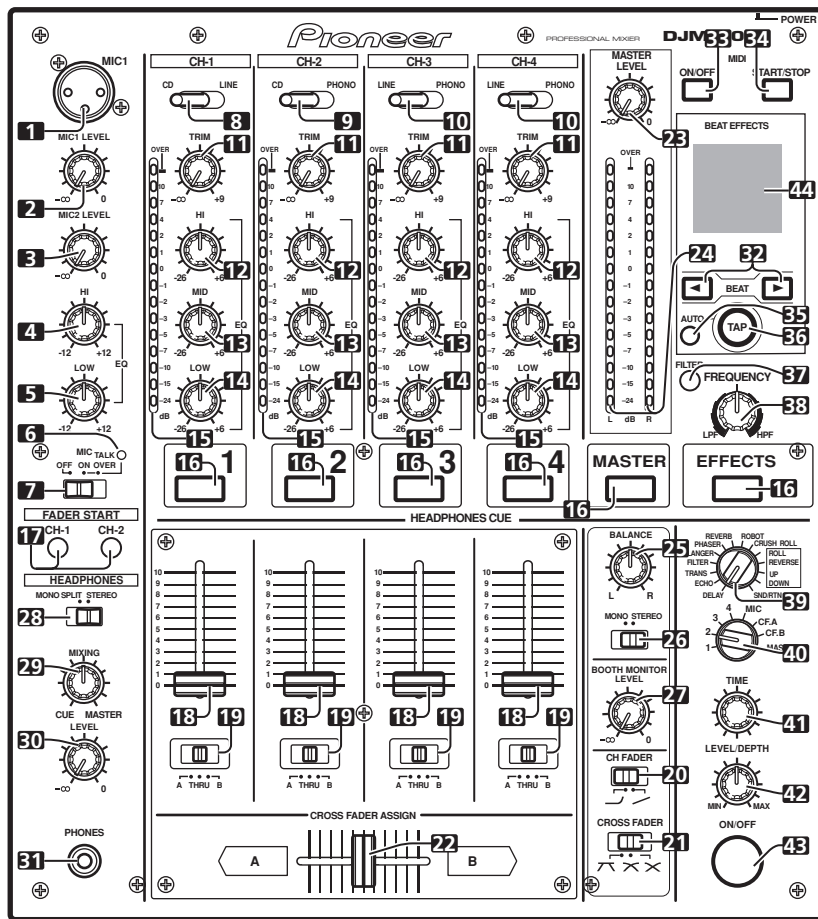

- 1 Microphone 1 input jack (MIC 1)**  
Connect microphone with XLR-type plug.
- 2 Microphone 1 level control dial (MIC 1 LEVEL)**  
Use to adjust the volume of microphone 1. (adjustable range  $-\infty$  to 0 dB)
- 3 Microphone 2 level control dial (MIC 2 LEVEL)**  
Use to adjust the volume of microphone 2. (adjustable range  $-\infty$  to 0 dB)
- 4 Microphone equalizer high-range control dial (HI)**  
Use to adjust the treble (high-range) frequencies of microphones 1 and 2. (adjustable range  $-12$  dB to  $+12$  dB)
- 5 Microphone equalizer low-range control dial (LOW)**  
Use to adjust the bass (low-range) frequencies of microphones 1 and 2. (adjustable range  $-12$  dB to  $+12$  dB)
- 6 Microphone function indicator**  
Lights when microphone is ON; flashes when **TALK OVER** is ON.
- 7 Microphone function selector switch (MIC)**  
**OFF:**  
No microphone sound is output.  
**ON:**  
Microphone sound is output normally.

- TALK OVER:**  
Microphone sound is output; when sound is input to a connected microphone, the TALK OVER function operates and all sound other than that from the microphone is attenuated by 20 dB.
  - When not using the TALK OVER function, it is recommended to set the switch to the **[OFF]** or **[ON]** position.
- 8 Channel 1 input selector switch**  
**CD:**  
Selects **CD** input (line level analog input).  
**LINE:**  
Use to select **LINE** input connectors.
- 9 Channel 2 input selector switch**  
**CD:**  
Selects **CD** input (line level analog input).  
**PHONO:**  
Use to select **PHONO** input connectors (analog turntable input).
- 10 Channel 3, 4 input selector switch**  
**LINE:**  
Selects **LINE** input (line level analog input).  
**PHONO:**  
Use to select **PHONO** input connectors (analog turntable input).
- 11 TRIM adjust dial**  
Use to adjust the input level for each channel. (adjustable range:  $-\infty$  to  $+9$  dB, mid-position is about 0 dB)
- 12 Channel equalizer high-range adjust dial (HI)**  
Use to adjust the treble (high-range) frequency sound for each channel. (adjustable range:  $-26$  dB to  $+6$  dB)

## NAMES AND FUNCTIONS OF PARTS

### 13 Channel equalizer mid-range adjust dial (MID)

Use to adjust the mid-range frequency sound for each channel. (adjustable range: -26 dB to +6 dB)

### 14 Channel equalizer low-range adjust dial (LOW)

Use to adjust the bass (low-range) frequency sound for each channel. (adjustable range: -26 dB to +6 dB)

### 15 Channel level indicator

Displays the current level for each channel, with two-second peak hold.

### 16 HEADPHONES CUE buttons/indicators

These buttons are used to select from **1** to **4**, **MASTER**, or **EFFECTS**, to allow you to monitor the desired source through headphones. If multiple buttons are pressed simultaneously, the selected audio sources are mixed. Press the button once more to cancel the selected source. Unselected buttons glow darkly, while selected source buttons light brightly.

### 17 Fader start button/indicator (FADER START CH-1, CH-2)

Enables the fader start/back cue function for the channel to which a DJ CD player is connected. The button lights when set to ON. When enabled, the operation differs depending on the setting of the **CROSS FADER ASSIGN** switch.

- When the **CROSS FADER ASSIGN** switch is set to the **[A]** or **[B]** position, fader start button operation is linked to the operation of the cross fader (and unlinked to channel fader).
- When the **CROSS FADER ASSIGN** switch is set to the **[THRU]** position, fader start button operation is linked to the operation of the channel fader (and unlinked to cross fader).

### 18 Channel fader lever

Use to adjust sound volumes for each channel. (adjustable range:  $-\infty$  to 0 dB)

Output is in accordance with the channel fader curve selected with the **CH FADER** curve switch.

### 19 CROSS FADER ASSIGN switch

This switch assigns each channel's output to either right or left side of the cross fader (if multiple channels are assigned to the same side, the result will be the combined sum of the channels).

#### A:

The selected channel is assigned to the cross fader's A (left) side.

#### THRU:

The channel fader's output is sent as is to the master output, without being passed through the cross fader.

#### B:

The selected channel is assigned to the cross fader's B (right) side.

### 20 Channel fader curve switch (CH FADER)

This switch allows the user to select from two types of channel fader curve response. This setting is applied equally to channels 1 to 4.

- At the left setting, the curve operates to produce a rapid rise as the channel fader approaches its distant position.
- At the right setting, the curve operates to produce an even, neutral rise throughout the channel fader's movement.

### 21 Cross fader curve switch (CROSS FADER)

This switch allows the user to select from three types of cross fader curve response.

- At the left setting, the curve produces a rapid signal rise. (As soon as the cross fader lever leaves the **[A]** side, the **[B]** channel sound is produced.)
- At the right setting, the curve operates to produce an even, neutral rise throughout the cross fader's movement.
- At the middle setting, an intermediate curve is produced, midway between the two curves noted above.

### 22 Cross fader lever

Outputs sound assigned to **[A]** and **[B]** sides in accordance with setting of the **CROSS FADER ASSIGN** switch, and subject to the cross fader curve selected with the **CROSS FADER** curve switch.

### 23 Master output level dial (MASTER LEVEL)

Use to adjust the master output level. (adjustable range:  $-\infty$  to 0 dB)

The master output is the sum combination of the sound from channels set to **[THRU]** with the **CROSS FADER ASSIGN** switch; the signal passed through the cross fader; and the signals from microphone 1 and microphone 2 (if the effect selector is set to **[SND/RTN]**, the **RETURN** input is also added).

### 24 Master level indicator (MASTER L, R)

These segment indicators display the output level from L and R channels. The indicators have a two-second peak hold.

### 25 Master balance dial (BALANCE)

Use to adjust the L/R channel balance for master output, booth monitor output, recording output, and digital output.

### 26 Master output MONO/STEREO selector switch

When set to the **[MONO]** position, master output, booth monitor output, recording output, digital output are all produced in L+R monaural.

### 27 BOOTH MONITOR LEVEL control dial

This dial is used to adjust the booth monitor output volume. The volume can be adjusted independently of the master output level. (adjustable range:  $-\infty$  to 0 dB)

### 28 Headphones output switch (MONO SPLIT/STEREO)

#### MONO SPLIT:

When **HEADPHONES CUE (1, 2, 3, 4 or EFFECTS)** button is selected, the selected audio is output to the L channel. When **HEADPHONES CUE (MASTER)** button is selected, the master audio is output from the R channel.

#### STEREO:

The audio source selected with the **HEADPHONES CUE** button is output in stereo.

### 29 Headphones mixing dial (MIXING)

When rotated clockwise (toward **[MASTER]**), the master output audio is produced at the headphones (only when **[MASTER]** has been selected with the **HEADPHONES CUE** button); when rotated counterclockwise (toward **[CUE]**), the headphones output becomes the mixture of the effect monitor and the channel selected with the **HEADPHONES CUE** button.

In the middle position, the audio from **[MASTER]** and **[CUE]** will be output.

### 30 Headphones level adjust dial (LEVEL)

Adjusts the output level of the headphones jack. (adjustable range:  $-\infty$  to 0 dB)

# NAMES AND FUNCTIONS OF PARTS

## 31 Headphones jack (PHONES)

Connect to headphones equipped with phone-type jack.

## 32 Beat select buttons (◀ BEAT ▶)

▶ (Beat up): Doubles the calculated BPM.

◀ (Beat down): Halves the calculated BPM.

(P. 18)

- Some effects can be set for "3/4".

With some effects, these are used for functions other than setting the beat.

## 33 MIDI ON/OFF button

Sets MIDI output function (not including timing lock) to ON/OFF. When power is first turned ON, automatically defaults to OFF.

## 34 MIDI start/stop button (MIDI START/STOP)

Outputs START/STOP signal for MIDI control function (see P. 21). When this control is enabled, the [MIDI START (STOP)] message appears for two seconds on the display.

### MIDI SNAP SHOT:

When the MIDI START/STOP button is held depressed, a snapshot is sent to the external MIDI component.

## 35 BPM measuring mode button (AUTO)

Switches between the BPM measuring modes AUTO and TAP. When [AUTO] indicator on the display is lighted, the BPM will be measured automatically.

## 36 TAP button

The BPM is calculated from the intervals at which the TAP button is struck. If the TAP button is pressed in the AUTO mode, the mode automatically switches to the TAP mode (manual input).

## 37 MANUAL/EFFECT Frequency filter button

Use to switch between manual filter and effect frequency filter.

When power is first turned ON, defaults to effect frequency filter and the button indicator lights. When manual filter is selected, the button indicator does not light.

## 38 Manual filter adjust dial (FREQUENCY)

Use to adjust the cutoff frequency of the selected filter.

## 39 Effect selector (DELAY, ECHO, TRANS, FILTER, FLANGER, PHASER, REVERB, ROBOT (ROBOT VOCODER), CRUSH, ROLL, REVERSE (REVERSE ROLL), UP (UP ROLL), DOWN (DOWN ROLL), SND/RTN (SEND/RETURN))

Use to select desired type of effect (P. 16).

When using an external effector connected to the SEND and RETURN connectors, set to the [SND/RTN] position.

## 40 Effect channel selector (1, 2, 3, 4, MIC, CF.A, CF.B, MASTER)

Use to select the channel to which effects are applied (P. 18).

When [MIC] is selected, effects are applied to both microphone 1 and microphone 2.

## 41 Effect parameter 1 dial [TIME (PARAMETER 1)]

Adjusts time parameter for selected effect (P. 18, 20) (With some effects, this is used for adjustments other than time parameters.)

- If the TIME dial is rotated while depressing the TAP button, direct BPM can be set manually.
- If the TIME dial is rotated while holding the TAP button and AUTO/TAP buttons depressed, the BPM can be set in 0.1 units.

## 42 Effect parameter 2 dial [LEVEL/DEPTH (PARAMETER 2)]

Adjusts quantitative parameters for selected effect (P. 18, 20).

## 43 Effect button/indicator (ON/OFF)

Sets selected effect ON/OFF (P. 18). When power is first turned ON, defaults to effect OFF. When set to effect OFF, the button indicator lights. When effects are enabled (ON), the button flashes.

## 44 Display

See the following section for details.

## DISPLAY SECTION

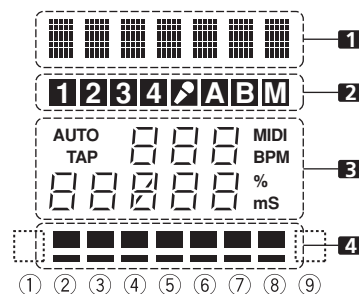

### 1 Effects display section

Text display (7 characters) displays effect name as shown in accompanying table. Also, when one of the change operations is performed as noted in the table, the corresponding characters are displayed for two seconds, after which the display returns to the original effect name.

| Switching Operation              | Display |
|----------------------------------|---------|
| At MIDI start                    | START   |
| At MIDI stop                     | STOP    |
| MIDI snapshot                    | SNAP    |
| When MIDI output function is ON  | MIDI On |
| When MIDI output function is OFF | MIDIOff |

### 2 Channel select display section

Lights position selected by effect channel selector.

### 3 Parameter display section

#### AUTO/TAP:

[AUTO] lights when the BPM measuring mode is set to AUTO, and [TAP] lights when the BPM measuring mode is set to manual (TAP).

#### BPM counter display (3 digits):

In AUTO mode, displays the automatically detected BPM value. If the BPM count cannot be detected automatically, the display will flash at the previously detected value. In manual (TAP) mode, displays the BPM value designated by TAP input, etc.

#### BPM:

Lights constantly.

#### MIDI:

Indicates status of MIDI output function ON/OFF.

- Lights when MIDI output function is ON.
- Not lighted when MIDI output function is OFF.

#### Parameter 1 display (5 digits):

Displays parameters designated for each effect. When the beat select buttons (BEAT ◀, ▶) are pressed, the corresponding beat multiple change is displayed for two seconds. If the beat select buttons (BEAT ◀, ▶) are used to designate a value outside the parameter range, the current number will flash but will not change.

#### Unit Display (%/ms):

Lights in accordance with the unit used for each effect.

## NAMES AND FUNCTIONS OF PARTS

### 4 Beat display section

Displays the location of parameter 1 relative to BPM (1/1 beat). The lower row is lighted constantly. When the parameter 1 location approaches a threshold value, the corresponding indicator is lighted. When the parameter 1 is between threshold values, the

indicator flashes. Although the display includes seven actual indicators, the values of the two ends can also be considered to represent indicators, with the result that nine positions can be logically assumed. When the values are at the two ends, no indicators light.

| Effect selector | ① Effect display | ③ Parameter display |               |         |      | ④ Beat display |      |     |     |     |     |      |      |      |
|-----------------|------------------|---------------------|---------------|---------|------|----------------|------|-----|-----|-----|-----|------|------|------|
|                 | Effect name      | Minimum value       | Maximum value | Default | Unit | ①              | ②    | ③   | ④   | ⑤   | ⑥   | ⑦    | ⑧    | ⑨    |
| DELAY           | DELAY            | 1                   | 4 000         | 500     | ms   | 1/8            | 1/4  | 1/2 | 3/4 | 1/1 | 2/1 | 4/1  | 8/1  | 16/1 |
| ECHO            | ECHO             | 1                   | 4 000         | 500     | ms   | 1/8            | 1/4  | 1/2 | 3/4 | 1/1 | 2/1 | 4/1  | 8/1  | 16/1 |
| TRANS           | TRANS            | 10                  | 16 000        | 500     | ms   | 1/16           | 1/8  | 1/4 | 1/2 | 1/1 | 2/1 | 4/1  | 8/1  | 16/1 |
| FILTER          | FILTER           | 10                  | 32 000        | 2 000   | ms   | 1/4            | 1/2  | 1/1 | 2/1 | 4/1 | 8/1 | 16/1 | 32/1 | 64/1 |
| FLANGER         | FLANGER          | 10                  | 32 000        | 2 000   | ms   | 1/4            | 1/2  | 1/1 | 2/1 | 4/1 | 8/1 | 16/1 | 32/1 | 64/1 |
| PHASER          | PHASER           | 10                  | 32 000        | 2 000   | ms   | 1/4            | 1/2  | 1/1 | 2/1 | 4/1 | 8/1 | 16/1 | 32/1 | 64/1 |
| REVERB          | REVERB           | 1                   | 100           | 50      | %    | 10             | 20   | 30  | 40  | 50  | 60  | 70   | 80   | 90   |
| ROBOT           | ROBOT            | -100                | 100           | 0       | %    | —              | -100 | -66 | -50 | 0   | 26  | 50   | 100  | —    |
| CRUSH           | CRUSH            | 10                  | 32 000        | 2 000   | ms   | 1/4            | 1/2  | 1/1 | 2/1 | 4/1 | 8/1 | 16/1 | 32/1 | 64/1 |
| ROLL            | ROLL             | 10                  | 4 000         | 500     | ms   | 1/16           | 1/8  | 1/4 | 1/2 | 1/1 | 2/1 | 4/1  | 8/1  | 16/1 |
| REV ROLL        | REVROLL          | 10                  | 4 000         | 500     | ms   | 1/16           | 1/8  | 1/4 | 1/2 | 1/1 | 2/1 | 4/1  | 8/1  | 16/1 |
| UP ROLL         | UP ROLL          | 10                  | 4 000         | 500     | ms   | 1/16           | 1/8  | 1/4 | 1/2 | 1/1 | 2/1 | 4/1  | 8/1  | 16/1 |
| DOWN ROLL       | DWNROLL          | 10                  | 4 000         | 500     | ms   | 1/16           | 1/8  | 1/4 | 1/2 | 1/1 | 2/1 | 4/1  | 8/1  | 16/1 |
| SND/RTN         | SND/RTN          |                     |               |         |      |                |      |     |     |     |     |      |      |      |

Shaded items  are not displayed.

# MIXER OPERATIONS

## BASIC OPERATIONS

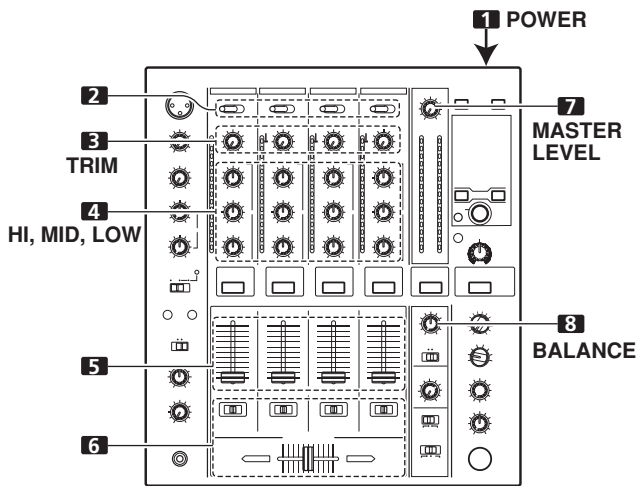

- 1 Set rear panel POWER switch to ON.
- 2 Set the input selector switch for the desired channel to choose the connected component.
  - CH1: Set to [CD] or [LINE].
  - CH2: Set to [CD] or [PHONO].
  - CH3/4: Set to [LINE] or [PHONO].
- 3 Use the TRIM dial to adjust the input level.
- 4 Use the channel equalizer dials (HI, MID, LOW) to adjust the tone.
- 5 Use the channel fader lever to adjust the sound volume of the selected channel.
- 6 To use the cross fader on the selected channel, set the CROSS FADER ASSIGN switch to either cross fader channel A or channel B, and operate the cross fader lever.
  - When not using the cross fader, set the CROSS FADER ASSIGN switch to [THRU].
- 7 Use the MASTER LEVEL dial to adjust the overall sound volume.
- 8 Use the BALANCE dial to adjust the sound balance between right and left.

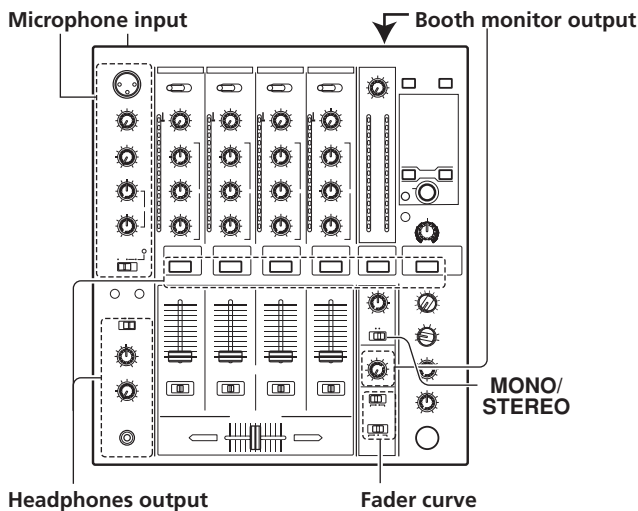

### [Selecting Stereo or Monaural]

When the MONO/STEREO switch is set to [MONO], the master output becomes a monaural combination of L+R channels.

### [Microphone Input]

- 1 To use a microphone, set the MIC switch to [ON] or [TALK OVER].
  - When the switch is set to [TALK OVER], any time a sound of over -15 dB is detected by the microphone, the output for all sound sources other than the microphone are attenuated by 20 dB.
- 2 Use the MIC 1 LEVEL dial to adjust the sound volume of MIC 1, and use the MIC 2 LEVEL dial to adjust the sound volume of MIC 2.
- 3 Use the microphone equalizer dials (HI, LOW) to adjust the tone of the microphone sound.
  - The microphone equalizer function operates simultaneously on microphone 1 and 2.

### [Booth Monitor Output]

- 1 Use the BOOTH MONITOR LEVEL dial to adjust the sound volume.
  - The BOOTH MONITOR LEVEL dial can be used to adjust the sound volume independently of the MASTER LEVEL dial.

### [Headphones Output]

- 1 Use the HEADPHONES CUE buttons (channels 1 to 4, MASTER, EFFECTS) to select the source.
  - The selected HEADPHONES CUE button lights brightly.
- 2 Set the headphones (MONO SPLIT/STEREO) switch.
  - When HEADPHONES CUE (1, 2, 3, 4 or EFFECTS) button is selected, the selected audio is output to the L channel. When HEADPHONES CUE (MASTER) button is selected, the master audio is output from the R channel.
  - When set to the [STEREO] position, the sound corresponding to the selected HEADPHONES CUE button is output in stereo.
- 3 When [MONO SPLIT] is selected, use the MIXING dial to adjust the balance of sound between the left channel (sound selected with the HEADPHONES CUE button), and the right channel (the master sound – but only when the HEADPHONES CUE button for the [MASTER] is ON).
  - When the MIXING dial is rotated clockwise (toward [MASTER]), the master output (only when the HEADPHONES CUE button for the [MASTER] is ON) increases; when rotated counterclockwise (toward [CUE]), the sound selected with the HEADPHONES CUE button is output.
- 4 Use the LEVEL dial to adjust the headphones' sound volume.

## MIXER OPERATIONS

### [Fader Curve Selection]

Select sound-volume curve corresponding to fader operation.

**Use the CH FADER switch to select the desired channel fader response curve.**

- At the left setting, the curve operates to produce a rapid rise as the channel fader approaches its distant position.
- At the right setting, the curve operates to produce an even, neutral rise throughout the channel fader's movement.
- This setting applies equally to channels 1 to 4.

**Use the CROSS FADER curve switch to select the cross fader curve response.**

- At the left setting, the curve produces a rapid signal rise. (As soon as the cross fader lever leaves the [A] side, the [B] channel sound is produced.)
- At the right setting, the curve operates to produce an even, neutral rise throughout the cross fader's movement.
- At the middle setting, an intermediate curve is produced, midway between the two curves noted above.
- This setting produces equal curve effects for both sides A and B.

### FADER START FUNCTION

By connecting the optional Pioneer DJ CD Player control cable, the channel fader and cross fader can be used to start CD playback.

When the mixer's channel fader lever or cross fader lever are moved, the CD player is released from the pause mode and automatically –and instantly – begins playback of the selected track. Also, when the fader lever is returned to its original position, the CD player returns to its cue point (back cue), thus allowing "sampler" type play.

#### Cross fader start play and back cue play

When the CD player assigned to cross fader channel A is set to standby at a cue point, moving the cross fader lever from the right (B) side toward the left (A) side automatically starts play on the channel A CD player.

When the cross fader lever reaches the left (A) side, the CD player assigned to channel B goes to back cue (returns to cue point).

Also, when the CD player assigned to channel B is set to standby at a cue point, moving the cross fader lever from the left (A) side to the right (B) side automatically starts playback on the channel B CD player. When the cross fader lever reaches the right (B) side, the CD player assigned to channel A goes to back cue (returns to cue point).

- The back cue is performed even if the input selector switch is not set to [CD] or [LINE].

### [Using the Channel Fader to Start Playback]

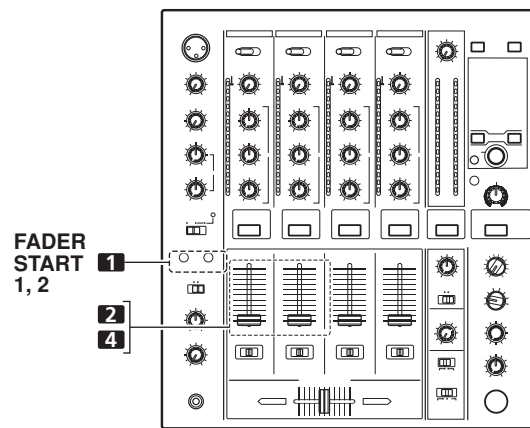

- 1 Press the FADER START button for the channel (1, 2) connected to the CD player you wish to control.**
    - The button for the selected channel lights.
  - 2 Set the channel fader lever to "0".**
  - 3 Set the CD player to the desired cue point, and engage cue point standby.**
    - If a cue point has already been set, it is not necessary to set the CD player to standby at the cue point.
  - 4 At the instant you wish to start playback, move the channel fader lever.**
    - CD player begins playback.
    - After playback has begun, if the channel fader lever is returned to the [0] position, the CD player returns to the cue point and re-enters standby mode (back cue).
- Playback control is possible with the channel fader only with the **CROSS FADER ASSIGN** switch is set to [THRU].

## [Using the Cross Fader to Start Playback]

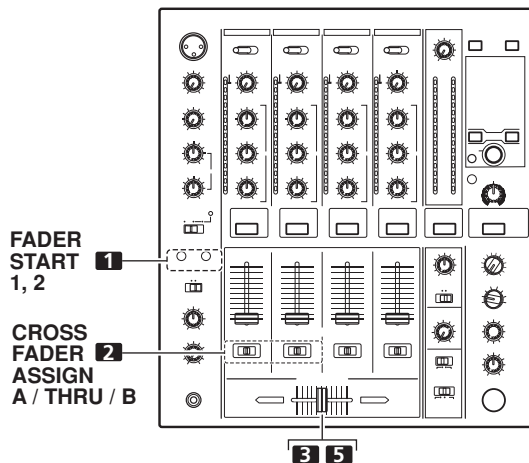

- 1 **Press the FADER START button for the channel (1, 2) connected to the CD player you wish to control.**
  - The button for the selected channel lights.
- 2 **Set the CROSS FADER ASSIGN switch for the selected channel to [A] or [B].**
  - Select [A] to assign to cross fader channel A (left side).
  - Select [B] to assign to cross fader channel B (right side).
- 3 **Move the cross fader lever to the full opposite side away from the CD player you wish to start.**
- 4 **Set the CD player to the desired cue point, and engage cue point standby.**
  - If a cue point has already been set, it is not necessary to set the CD player to standby at the cue point.
- 5 **At the instant you wish to start playback, move the cross fader lever.**
  - CD player begins playback.
  - After playback has begun, if the cross fader lever is moved fully to the opposite side, the CD player assigned to the opposite side channel will return to the cue point and enter standby mode (back cue).

# EFFECT FUNCTIONS

This unit can produce a total of 15 basic beat effects (including SND/RTN) through beat effects linked to the BPM and manual filters or effect frequency filters linked to the **FREQUENCY** dial. Additionally, by adjusting the parameters for each effects, a wide range of effects can be produced.

A wide variety of beat effects can be created by adjusting the temporal parameter through the **TIME** dial (Parameter 1) as well as the quantitative parameter through the **LEVEL/DEPTH** dial (Parameter 2).

A low-pass filter effect or high-pass filter effect can be created with the manual filter or effect frequency filter depending on the positioning of the **FREQUENCY** dial. Additionally, by combining beat effects with the manual filter or effect frequency filter, a wide range of effects can be created.

## TYPES OF BEAT EFFECTS

### 1 DELAY (One repeat sound)

This function allows a delay sound with beat of 1/8, 1/4, 1/2, 3/4, 1/1, 2/1, 4/1, 8/1, or 16/1 to be added quickly and simply. For example, When a 1/2 beat delay sound is added, four beats become eight beats. Also, by adding a 3/4 beat delay sound, the rhythm becomes syncopated.

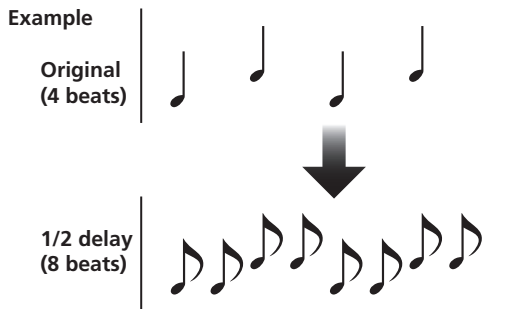

### 2 ECHO (Multiple repeat sounds)

This function allows an echo sound with beat of 1/8, 1/4, 1/2, 3/4, 1/1, 2/1, 4/1, 8/1, or 16/1 to be added quickly and simply. For example, when a 1/1 beat echo sound is used to cutoff the input sound, a sound in synch with the beat is repeated together with fadeout.

Also, by adding a 1/1 beat echo to the microphone, the microphone sound repeats in synch with the music beat. If a 1/1 beat echo is applied to the vocal portion of a track, the song takes on an effect reminiscent of a "round".

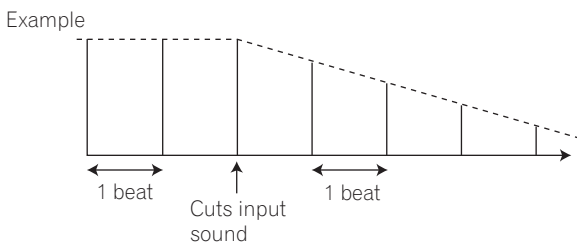

### 3 Auto TRANS

In units of 1/16, 1/8, 1/4, 1/2, 1/1, 2/1, 4/1, 8/1, or 16/1 beat, the sound is automatically cut in synch with the rhythm.

#### Example

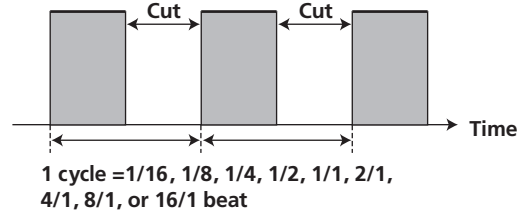

### 4 FILTER

In units of 1/4, 1/2, 1/1, 2/1, 4/1, 8/1, 16/1, 32/1, or 64/1 beat, the filter frequency is moved, greatly changing the sound coloration.

#### Example

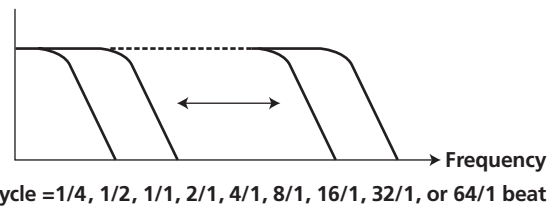

### 5 FLANGER

In units of 1/4, 1/2, 1/1, 2/1, 4/1, 8/1, 16/1, 32/1, or 64/1 beat, 1 cycle of flanger effect is produced quickly and easily.

#### Example

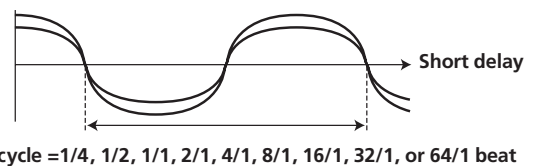

### 6 PHASER

In units of 1/4, 1/2, 1/1, 2/1, 4/1, 8/1, 16/1, 32/1, or 64/1 beat, 1 cycle of phaser effect is produced quickly and easily.

#### Example

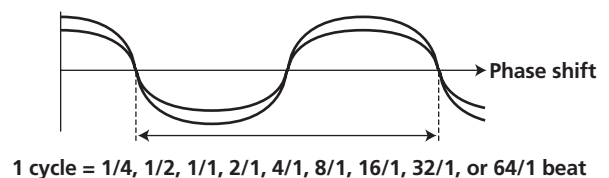



# EFFECT FUNCTIONS

## 7 REVERB

Produces reverberation effect.

## 8 ROBOT

Generates sound effect resembling that produced by a robot. When ROBOT is applied to microphone sound, a voice-changer effect is produced.

## 9 CRUSH

Allows rapid creation of cyclically changing "crush sound effect" in beats of 1/4, 1/2, 1/1, 2/1, 4/1, 8/1, 16/1, 32/1, or 64/1.

### Example

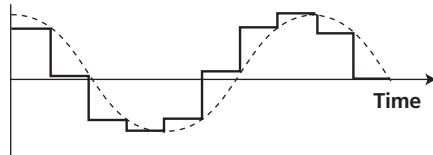

1 cycle = 1/4, 1/2, 1/1, 2/1, 4/1, 8/1, 16/1, 32/1, or 64/1 beat

## 10 ROLL

Records sounds at 1/16, 1/8, 1/4, 1/2, 1/1, 2/1, 4/1, 8/1, 16/1 beats and plays them repeatedly.

### Example

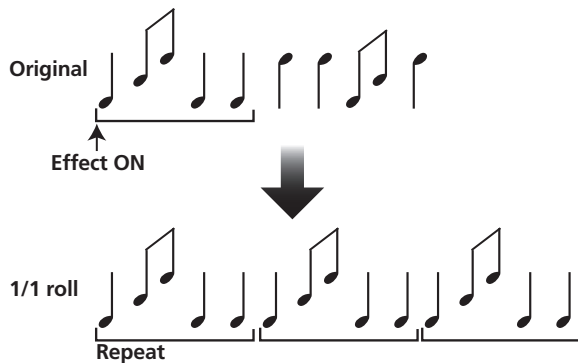

## 11 REVERSE ROLL

Records sounds at 1/16, 1/8, 1/4, 1/2, 1/1, 2/1, 4/1, 8/1, 16/1 beats and repeats them but in reverse order.

### Example

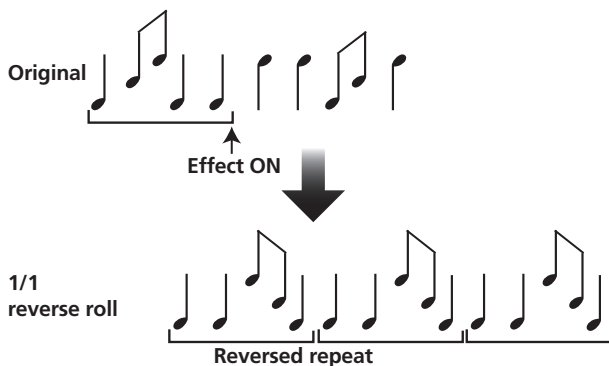

## 12 UP ROLL

Records sounds at 1/16, 1/8, 1/4, 1/2, 1/1, 2/1, 4/1, 8/1, 16/1 beats, and plays them repeatedly while continuously raising their pitch/key.

### Example

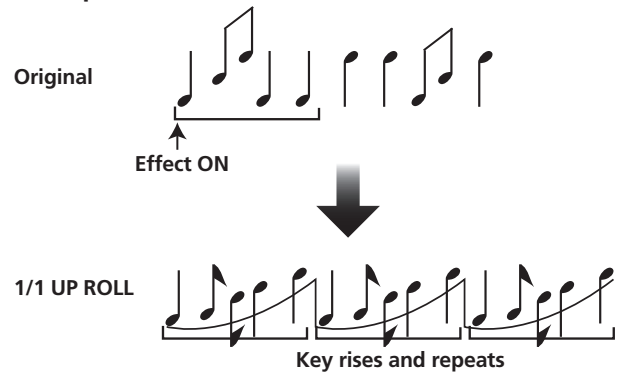

## 13 DOWN ROLL

Records sounds at 1/16, 1/8, 1/4, 1/2, 1/1, 2/1, 4/1, 8/1, 16/1 beats, and plays them repeatedly while continuously lowering their pitch/key.

### Example

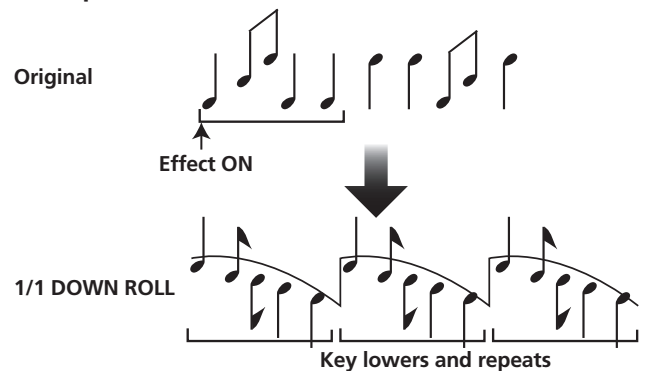

## 14 SEND/RETURN

By connecting a sampler or effector, a wide variety of other effects can be created.

## PRODUCING BEAT EFFECTS

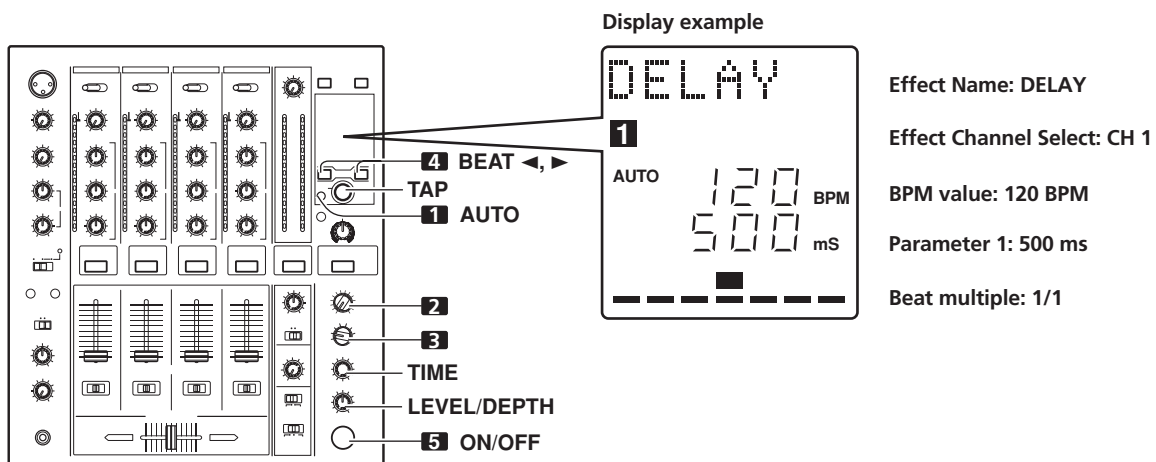

Beat effects allow the instant setting of effect times in synch with the BPM (beats per minute), thus allowing the production of a wide variety of effects in synch with the current rhythm, even during live performances.

### 1 Set BPM measuring mode to AUTO to measure BPM (beats per minute).

The BPM of the input music signal is detected automatically. Whenever power is first turned ON, the function defaults to the [AUTO] mode.

- In the event the track's BPM cannot be detected automatically, the display's BPM counter will flash.
- Measurable range: BPM=70 to 180.

**It may not be possible to measure some tracks accurately.**

In this case, press the **TAP** button and input the beat manually.

### [Using the TAP Button for Manual BPM Input]

If the **TAP** button is tapped two times or more in synch with beat (1/4 notes), the BPM will be recorded as the average value recorded during that interval.

- When BPM mode is set to [AUTO], tapping the **TAP** button will cause the BPM mode to change to the TAP mode, and the interval at which the **TAP** button is pressed will be measured.
- When the BPM is set via the **TAP** button, the beat multiple becomes "1/1" (or "4/1", depending on the effect selected), and the time for 1 beat (1/4 notes) or 4 beats will be set as the effect time.
- If the **TIME** dial is rotated while depressing the **TAP** button, direct BPM can be set manually.  
If the **TIME** dial is rotated while holding the **TAP** button and **AUTO** buttons depressed, the BPM can be set in 0.1 units.

### 2 Set the effect selector to the desired effect.

- The display will show the name of the selected effect.
- See P. 16 to 17 for details regarding the various effects.

### 3 Set the effect channel selector to the channel you wish to apply the effect to.

- The selected channel lights in the display's channel name area.
- If [MIC] is selected, the effect will be applied to both microphone 1 and microphone 2.

### 4 Press the BEAT button (◀, ▶) to select the beat multiple to which the effect is to be synchronized.

- When ▶ is pressed, the beat count calculated from the BPM is doubled, and when ◀ is pressed, the beat count calculated from the BPM is halved (some effects also allow "3/4" setting).
- The multiple of the selected beat (parameter 1 position) is displayed in seven sections on the display (see P. 12).
- The effect time corresponding to the beat's multiple is set automatically.

Example: When BPM = 120

1/1 = 500 ms

1/2 = 250 ms

2/1 = 1 000 ms

### 5 Set the ON/OFF button to ON to enable the effect.

- Each time the button is pressed, the effect alternates ON/OFF (whenever power is first turned ON, the function defaults to OFF).
- The **ON/OFF** button flashes when the effect is ON.

### Parameter 1

Rotating the **TIME (PARAMETER 1)** dial adjusts the temporal parameter (time) for the selected effect. (With some effects, this is used for adjustments other than time parameters.)

See P. 20 for details regarding the effect on parameter 1 of rotating the **TIME (PARAMETER 1)** dial.

### Parameter 2

Rotating the **LEVEL/DEPTH (PARAMETER 2)** dial adjusts the quantitative parameter for the selected effect.

See P. 20 for details regarding the effect on parameter 2 of rotating the **LEVEL/DEPTH (PARAMETER 2)** dial.

## MANUAL FILTER OPERATION

### 1 MANUAL FILTER

The filter frequency is shifted, resulting in strong changes to the tone.

Rotating the dial to the right produces high-pass filter effects, while rotating the dial to the left produces low-pass filter effects.

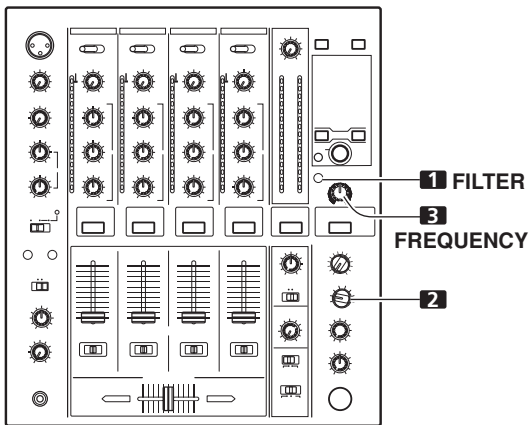
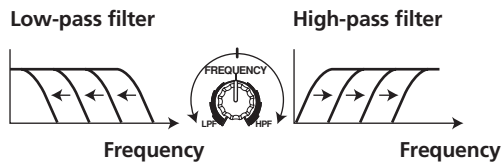

The manual effector is linked to the **FREQUENCY** dial. The output sounds of the manual effector become the input sounds for the beat effect.

- When the beat effect type is set to ROLL, REVERSE ROLL, UP ROLL, or DOWN ROLL, the beat effect's output sound becomes the input sound for the manual effector.

#### 1 Press the FILTER button so that it flashes.

- Confirm that the **FILTER** button flashes steadily.
- When it lights, press the button so that it flashes. Each time the button is pressed, it alternates between flashing and lighting steadily.
- When power is first turned ON, defaults to steadily lighted.

#### 2 Use the effect channel select switch to choose the channel to which you wish to apply the effects.

- The name of the selected channel will appear in the display's channel name section.
- When [MIC] is selected, the effect will be applied to both microphone 1 and microphone 2.

#### 3 Use the FREQUENCY dial to adjust the filter's cutoff frequency.

- Rotate counterclockwise to apply a low-pass filter.
- Rotate clockwise to apply a high-pass filter.

## EFFECT FREQUENCY FILTER OPERATION

### 1 Effect frequency filter

Sets the filter's cutoff frequency, allowing the beat effect to be applied to a desired frequency band alone.

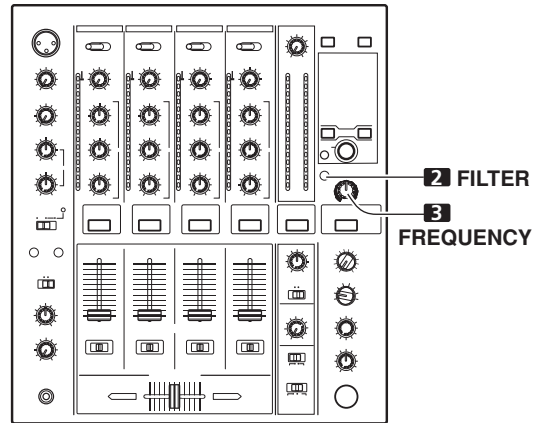
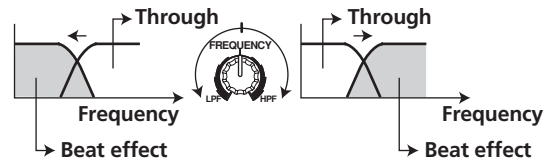

The effect frequency filter is linked to the **FREQUENCY** dial. The beat effect is applied only to the selected frequency band.

- The function is not supported when SEND/RETURN is selected as the type of beat effect.

#### 1 Press the FILTER button so that it lights.

- Confirm that the **FILTER** button lights steadily.
- When flashing, press the button so that it lights. Each time the button is pressed, it alternates between flashing and lighting steadily.
- When power is first turned ON, defaults to steadily lighted.

#### 2 Operate the beat effect.

- For details, see page 18.

#### 3 Use the FREQUENCY dial to select the frequency to which you wish to apply the beat effect.

- Rotate counterclockwise to apply the effect to low-range sounds only. High-frequency sounds are set to through.
- Rotate clockwise to apply the effect to high-range sounds only. Low-frequency sounds are set to through.

# EFFECT FUNCTIONS

## EFFECT PARAMETERS

### Beat Effect (\*1)

| Name                        | Beat Switch Parameter  | Parameter 1 (TIME dial)              |                      | Parameter 2 (LEVEL/DEPTH dial) contents  |
|-----------------------------|--|--------------------------------------|----------------------|--|
|                             |  | Contents                             | Setting Range (unit) |  |
| <b>1 DELAY</b>              | Sets delay time of 1/8 to 16/1 per 1 beat of BPM time.                                   | Sets delay time.                     | 1 to 4 000 (ms)      | Sets balance between original and delay sound.   |
| <b>2 ECHO (*2)</b>          | Sets delay time of 1/8 to 16/1 per 1 beat of BPM time.                                   | Sets delay time.                     | 1 to 4 000 (ms)      | Sets balance between original sound and echo sound.  |
| <b>3 TRANS</b>              | Sets cut time of 1/16 to 16/1 per 1 beat of BPM time.                                    | Sets effect time.                    | 10 to 16 000 (ms)    | Sets balance between original sound and effect sound.  |
| <b>4 FILTER</b>             | Cycle of cutoff frequency shift is set in unit of 1/4 to 64/1 relative to 1 beat of BPM. | Sets cycle for cutoff time shift.    | 10 to 32 000 (ms)    | Amount of effect increases when dial is turned clockwise.  |
| <b>5 FLANGER</b>            | Cycle of flanger shift is set in units of 1/4 to 64/1 relative to 1 beat of BPM.         | Sets cycle for flanger effect shift. | 10 to 32 000 (ms)    | Amount of effect increases when dial is turned clockwise. When dial is turned fully counterclockwise, only original sound is output. |
| <b>6 PHASER</b>             | Cycle of phaser effect shift is set in units of 1/4 to 64/1 relative to 1 beat of BPM.   | Sets cycle for phase effect shift.   | 10 to 32 000 (ms)    | Amount of effect increases when dial is turned clockwise. When dial is turned fully counterclockwise, only original sound is output. |
| <b>7 REVERB (*2)</b>        | Amount of reverberation is set from 1 % to 100 %.  | Sets amount of reverberation effect. | 1 to 100 (%)         | Sets balance between original sound and effect sound.  |
| <b>8 ROBOT</b>              | Sets pitch of robot sound effect within range of -100 % to +100 %.                       | Sets pitch of robot sound effect.    | -100 to +100 (%)     | Amount of effect increases when dial is turned clockwise.  |
| <b>9 CRUSH</b>              | Cycle of crush effect movement is set to 1/4 to 64/1 relative to a single beat of BPM.   | Sets cycle for crush effect shift.   | 10 to 32 000 (ms)    | Amount of effect increases when dial is turned clockwise. When dial is turned fully counterclockwise, only original sound is output. |
| <b>10 ROLL (*2)</b>         | Effect time is set as 1/16 to 16/1 relative of 1 beat of BPM.                            | Sets effect time.                    | 1 to 4 000 (ms)      | Sets balance of original sound and roll sound.   |
| <b>11 REVERSE ROLL (*2)</b> | Effect time is set as 1/16 to 16/1 relative of 1 beat of BPM.                            | Sets effect time.                    | 1 to 4 000 (ms)      | Sets balance of original sound and roll sound.   |
| <b>12 UP ROLL (*2)</b>      | Effect time is set as 1/16 to 16/1 relative of 1 beat of BPM.                            | Sets effect time.                    | 1 to 4 000 (ms)      | Sets balance of original sound and roll sound.   |
| <b>13 DOWN ROLL (*2)</b>    | Effect time is set as 1/16 to 16/1 relative of 1 beat of BPM.                            | Sets effect time.                    | 1 to 4 000 (ms)      | Sets balance of original sound and roll sound.   |
| <b>14 SEND/ RETURN</b>      | —  | —                                    | —                    | Sets volume of RETURN input sound.   |

(\*1) When the effect channel selector is set to **[CF.A]**, **[CF.B]**, or **[MASTER]**, even if the effect monitor is turned ON, if the selected channel's sound is not output to the master output, the effect sound will not be heard.

(\*2) When effect is disabled (OFF), the effect sound will not be heard, even if monitor is set to effector.

# MIDI SETTINGS

MIDI is an acronym for "Musical Instrument Digital Interface" and refers to a protocol developed for the exchange of data between electronic instruments and computers. A MIDI cable is used to connect components equipped with MIDI connectors to enable the transmission and receipt of data. The DJM-700-S/DJM-700-K uses the MIDI protocol for transmitting data about component operation and BPM (timing clock).

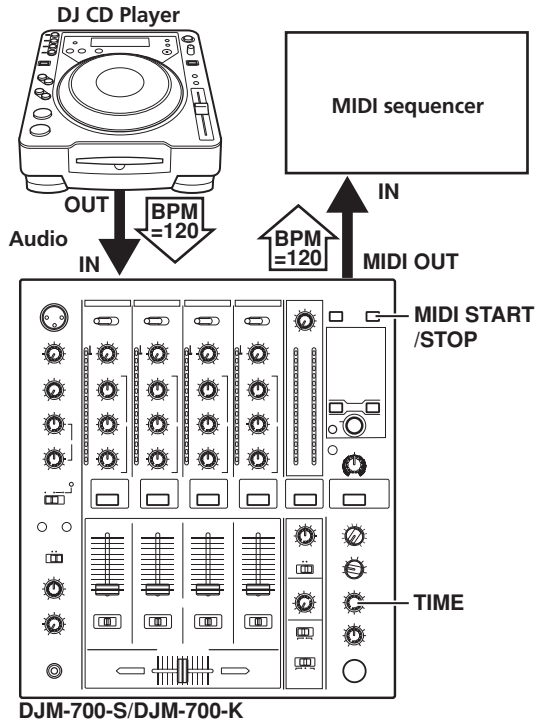

## SYNCHRONIZING AUDIO SIGNALS TO EXTERNAL SEQUENCER, OR USING DJM-700-S/DJM-700-K INFORMATION TO OPERATE AN EXTERNAL SEQUENCER

- 1 Use a commercially available MIDI cable to connect the DJM-700-S/DJM-700-K's MIDI OUT connector to the MIDI sequencer's MIDI IN connector.
  - Set the MIDI sequencer's synch mode to "Slave".
  - MIDI sequencers that do not support MIDI timing clock cannot be synchronized.
  - Synch may not be achieved if the track's BPM cannot be detected and measured stably.
  - BPM values set with the TAP mode can also be used to output the timing clock.
- 2 Press the MIDI START/STOP button.
  - The MIDI timing clock output range is 40 to 250 BPM.

### [MIDI Channel Setting]

The MIDI channel (1 to 16) can be set and stored in memory.

- 1 While holding the MIDI START/STOP button depressed, set the power switch to ON.
  - The display will show [CH SET] and the unit will enter the MIDI setting mode.
- 2 Rotate the TIME dial to select the MIDI channel.
- 3 Press the MIDI START/STOP button.
  - Records MIDI channel. During recording of channel, [SAVE] indicator flashes.
  - When recording of channel is completed, [END] is displayed.
- 4 Set power to OFF.

## MIDI SETTINGS

### MIDI MESSAGES

| Category    | Switch Name  | Switch Type | MIDI Message |    |    |     |  |  | Comments      |
|-------------|--------------|-------------|--------------|----|----|-----|--|--|---------------|
|             |              |             | MSB          |    |    | LSB |  |  |               |
| CH1         | HI           | VR          | Bn           | 02 | dd |     |  |  | 0 to 127      |
|             | MID          | VR          | Bn           | 03 | dd |     |  |  | 0 to 127      |
|             | LOW          | VR          | Bn           | 04 | dd |     |  |  | 0 to 127      |
|             | CUE          | BUTTON      | Bn           | 46 | dd |     |  |  | OFF=0, ON=127 |
|             | FADER        | VR          | Bn           | 11 | dd |     |  |  | 0 to 127      |
|             | CF ASSIGN    | SW          | Bn           | 41 | dd |     |  |  | 0, 64, 127    |
| CH2         | HI           | VR          | Bn           | 07 | dd |     |  |  | 0 to 127      |
|             | MID          | VR          | Bn           | 08 | dd |     |  |  | 0 to 127      |
|             | LOW          | VR          | Bn           | 09 | dd |     |  |  | 0 to 127      |
|             | CUE          | BUTTON      | Bn           | 47 | dd |     |  |  | OFF=0, ON=127 |
|             | FADER        | VR          | Bn           | 12 | dd |     |  |  | 0 to 127      |
|             | CF ASSIGN    | SW          | Bn           | 42 | dd |     |  |  | 0, 64, 127    |
| CH3         | HI           | VR          | Bn           | 0E | dd |     |  |  | 0 to 127      |
|             | MID          | VR          | Bn           | 0F | dd |     |  |  | 0 to 127      |
|             | LOW          | VR          | Bn           | 15 | dd |     |  |  | 0 to 127      |
|             | CUE          | BUTTON      | Bn           | 48 | dd |     |  |  | OFF=0, ON=127 |
|             | FADER        | VR          | Bn           | 13 | dd |     |  |  | 0 to 127      |
|             | CF ASSIGN    | SW          | Bn           | 43 | dd |     |  |  | 0, 64, 127    |
| CH4         | HI           | VR          | Bn           | 51 | dd |     |  |  | 0 to 127      |
|             | MID          | VR          | Bn           | 5C | dd |     |  |  | 0 to 127      |
|             | LOW          | VR          | Bn           | 52 | dd |     |  |  | 0 to 127      |
|             | CUE          | BUTTON      | Bn           | 49 | dd |     |  |  | OFF=0, ON=127 |
|             | FADER        | VR          | Bn           | 14 | dd |     |  |  | 0 to 127      |
|             | CF ASSIGN    | SW          | Bn           | 44 | dd |     |  |  | 0, 64, 127    |
| CROSS FADER | CROSS FADER  | VR          | Bn           | 0B | dd |     |  |  | 0 to 127      |
| FADER CURVE | CH CURVE     | SW          | Bn           | 5E | dd |     |  |  | 0, 127        |
|             | CROSS CURVE  | SW          | Bn           | 5F | dd |     |  |  | 0, 64, 127    |
| MASTER      | MASTER LEVEL | VR          | Bn           | 18 | dd |     |  |  | 0 to 127      |
|             | BALANCE      | VR          | Bn           | 17 | dd |     |  |  | 0 to 127      |
|             | CUE          | BUTTON      | Bn           | 4A | dd |     |  |  | OFF=0, ON=127 |
| BOOTH       | MONITOR      | VR          | Bn           | 19 | dd |     |  |  | 0 to 127      |
| FILTER      | FILTER       | BUTTON      | Bn           | 54 | dd |     |  |  | OFF=0, ON=127 |
|             | FREQUENCY    | VR          | Bn           | 05 | dd |     |  |  | 0 to 127      |

## MIDI SETTINGS

| Category      | Switch Name   | Switch Type | MIDI Message |    |     |     |    |     | Comments  |
|---------------|---------------|-------------|--------------|----|-----|-----|----|-----|---|
|               |               |             | MSB          |    |     | LSB |    |     |   |
| EFFECT        | BEAT LEFT     | BUTTON      | Bn           | 4C | dd  |     |    |     | OFF=0, ON=127   |
|               | BEAT RIGHT    | BUTTON      | Bn           | 4D | dd  |     |    |     | OFF=0, ON=127   |
|               | AUTO/TAP      | BUTTON      | Bn           | 45 | dd  |     |    |     | OFF=0, ON=127   |
|               | TAP           | BUTTON      | Bn           | 4E | dd  |     |    |     | OFF=0, ON=127   |
|               | CUE           | BUTTON      | Bn           | 4B | dd  |     |    |     | OFF=0, ON=127   |
|               | EFFECT KIND   | SW          | Cn           | pc |     |     |    |     | See "PROGRAM CHANGE" below.   |
|               | CH SELECT     | SW          | Cn           | pc |     |     |    |     | See "PROGRAM CHANGE" below.   |
|               | TIME          | SW          | Bn           | 0D | MSB | Bn  | 2D | LSB | PARAMETER 1 value; FLANGER, PHASER, FILTER, CRUSH changed to 1/2 value; minus values are converted to positive. |
|               | LEVEL/DEPTH   | VR          | Bn           | 5B | dd  |     |    |     | 0 to 127  |
|               | EFFECT ON/OFF | BUTTON      | Bn           | 40 | dd  |     |    |     | OFF=0, ON=127   |
| MIC           | HI            | VR          | Bn           | 1E | dd  |     |    |     | 0 to 127  |
|               | LOW           | VR          | Bn           | 1F | dd  |     |    |     | 0 to 127  |
| (FADER START) | FADER START 1 | BUTTON      | Bn           | 58 | dd  |     |    |     | OFF=0, ON=127   |
|               | FADER START 2 | BUTTON      | Bn           | 59 | dd  |     |    |     | OFF=0, ON=127   |
| (HEAD PHONES) | MIXING        | VR          | Bn           | 1B | dd  |     |    |     | 0 to 127  |
|               | LEVEL         | VR          | Bn           | 1A | dd  |     |    |     | 0 to 127  |
| MIDI          | START         | BUTTON      | FA           |    |     |     |    |     |   |
|               | STOP          | BUTTON      | FC           |    |     |     |    |     |   |

## PROGRAM CHANGE

|     |   |         |         |         |        |        |        |
|-----|---|---------|---------|---------|--------|--------|--------|
| MSB |   |         |         | LSB     |        |        |        |
| 0   | 0 | EFFSEL2 | EFFSEL1 | EFFSELO | EFFCH2 | EFFCH1 | EFFCHO |

| • EFFECT SEL |         |         | BEAT     |
|--------------|---------|---------|----------|
| EFFSEL2      | EFFSEL1 | EFFSELO |          |
| 0            | 0       | 1       | DELAY    |
| 0            | 1       | 0       | ECHO     |
| 1            | 0       | 0       | TRANS    |
| 1            | 1       | 0       | FILTER   |
| 1            | 0       | 1       | FLANGER  |
| 1            | 1       | 1       | PHASER   |
| 0            | 1       | 1       | REVERB   |
| —            | —       | —       | ROBOT    |
| —            | —       | —       | CRUSH    |
| —            | —       | —       | ROLL     |
| —            | —       | —       | REV ROLL |
| —            | —       | —       | UP ROLL  |
| —            | —       | —       | DWNROLL  |
| —            | —       | —       | SND/RTN  |
| 0            | 0       | 1       | 1        |
| 0            | 1       | 0       | 2        |
| 0            | 1       | 1       | 3        |
| 1            | 0       | 0       | 4        |
| 1            | 0       | 1       | MIC      |
| 1            | 1       | 0       | CF.A     |
| 1            | 1       | 1       | CF.B     |
| —            | —       | —       | MASTER   |

## SNAPSHOT

Once the DJM-700-S/DJM-700-K is setup with parameters for a given purpose, that set of parameters can be recorded as a snapshot. When snapshot of the current status is recorded, all messages for control change and program change are transmitted. Hold the **MIDI START/STOP** button depressed to send the snapshot.

## MIDI ON/OFF

Use the **MIDI ON/OFF** button to control whether the MIDI control signal is generated. The default condition is MIDI OFF. Even when MIDI OFF is selected, however, timing clock and snap shot functions are supported.



# TROUBLESHOOTING

Incorrect operations are often mistaken for trouble and malfunctions. If you think there is something wrong with this component, check the points below. Sometimes the trouble may originate from another component. Thus, also check the other electrical appliances also in use.

If the trouble cannot be rectified even after checking the following items, contact your dealer or nearest PIONEER service center.

| Symptom   | Possible Cause  | Remedy   |
|---|---|--|
| No power  | <ul style="list-style-type: none"> <li>The power cord has not been connected.</li> </ul>  | <ul style="list-style-type: none"> <li>Connect to power outlet.</li> </ul>   |
| No sound, or sound volume is too low.                                     | <ul style="list-style-type: none"> <li>Input selector is set incorrectly.</li> <li>Connection cables are connected incorrectly, or connections are loose.</li> <li>Jacks or plugs are dirty.</li> <li>The rear panel master output attenuator switch (<b>MASTER ATT</b>) is set to -6 dB, etc.</li> </ul> | <ul style="list-style-type: none"> <li>Set input selector to playback component.</li> <li>Connect correctly.</li> <li>Clean soiled jacks/plugs before connecting.</li> <li>Adjust rear panel master attenuator switch (<b>MASTER ATT</b>).</li> </ul>  |
| No digital output.  | <ul style="list-style-type: none"> <li>The digital output sampling frequency (fs) does not match the specifications of the connected component.</li> </ul>  | <ul style="list-style-type: none"> <li>Set rear panel sampling frequency selector to match the specifications of the connected component.</li> </ul>   |
| Sound is distorted.   | <ul style="list-style-type: none"> <li>Master output level is too high.</li> <li>Input level is too high.</li> </ul>  | <ul style="list-style-type: none"> <li>Adjust master output level (<b>MASTER LEVEL</b>) dial or the rear panel master output attenuator (<b>MASTER ATT</b>) switch.</li> <li>Adjust the <b>TRIM</b> dial so that the input level approaches 0 dB on the channel level indicator.</li> </ul>                                    |
| Cross fader doesn't work.   | <ul style="list-style-type: none"> <li><b>CROSS FADER ASSIGN</b> switch setting ([<b>A</b>], [<b>THRU</b>], [<b>B</b>]) is incorrect.</li> </ul>  | <ul style="list-style-type: none"> <li>Correctly set the <b>CROSS FADER ASSIGN</b> switch for the desired channel.</li> </ul>  |
| Can't perform fader start with CD player.                                 | <ul style="list-style-type: none"> <li>The <b>FADER START</b> button is set to OFF.</li> <li>Rear panel <b>CONTROL</b> jack is not connected to CD player.</li> <li>Only the rear panel <b>CONTROL</b> jack is connected to the CD player.</li> </ul>   | <ul style="list-style-type: none"> <li>Set the <b>FADER START</b> button to ON.</li> <li>Use a control cable to connect the <b>CONTROL</b> jacks of mixer and CD player.</li> <li>Connect both the <b>CONTROL</b> jacks and analog input connectors.</li> </ul>  |
| Effects don't work.   | <ul style="list-style-type: none"> <li>Effect channel selector setting is incorrect.</li> <li>Effect parameter 2 adjust dial (<b>LEVEL/DEPTH</b>) is set to [<b>MIN</b>].</li> </ul>  | <ul style="list-style-type: none"> <li>Correctly select the channel on which you wish to apply effects.</li> <li>Adjust the effect parameter 2 adjust dial (<b>LEVEL/DEPTH</b>).</li> </ul>  |
| External effector doesn't work.   | <ul style="list-style-type: none"> <li>Effect selector is not set to [<b>SND/RTN</b>].</li> <li>Effector is not connected to rear panel <b>SEND/RETURN</b> connector.</li> <li>Effect channel selector is set to incorrectly.</li> </ul>  | <ul style="list-style-type: none"> <li>Set effect selector to [<b>SND/RTN</b>].</li> <li>Connect effector to the rear panel <b>SEND/RETURN</b> connectors.</li> <li>Use the effect channel selector to select the audio source to which you wish to apply the effects.</li> </ul>  |
| Sound from external effector is distorted.                                | <ul style="list-style-type: none"> <li>Input level from external effector is set too high.</li> </ul>   | <ul style="list-style-type: none"> <li>Lower the output level of the external effector.</li> </ul>   |
| BPM can't be measured. Measured BPM value is incorrect.                   | <ul style="list-style-type: none"> <li>Input level is too high, or too low.</li> <li>BPM may not be correctly measurable with some tracks.</li> </ul>   | <ul style="list-style-type: none"> <li>Adjust the <b>TRIM</b> dial so that the input level approaches 0 dB in the channel level indicator.</li> <li>Adjust other channels as well so that the input levels approach 0 dB in the channel level indicator.</li> <li>Strike the <b>TAP</b> button to set BPM manually.</li> </ul> |
| The measured BPM value is different from the value published with the CD. | <ul style="list-style-type: none"> <li>Some differences may occur due to differences in BPM detection methods.</li> </ul>   | <ul style="list-style-type: none"> <li>No remedy is necessary.</li> </ul>  |
| MIDI sequencer can't be synchronized.                                     | <ul style="list-style-type: none"> <li>MIDI sequencer's synch mode is not set to "slave".</li> <li>MIDI sequencer is not supported type.</li> </ul>   | <ul style="list-style-type: none"> <li>Set MIDI sequencer's sync mode to "slave".</li> <li>MIDI sequencers that do not support MIDI timing clock cannot be synchronized.</li> </ul>  |

Static electricity or other external interference may cause the unit to malfunction. To restore normal operation, turn the power off and then on again.

# SPECIFICATIONS

## 1 General

|                       |  |
|-----------------------|--|
| Power source          | AC 220 V to 240 V, 50 Hz/60 Hz           |
| Power consumption     | 33 W                                     |
| Operating temperature | +5 °C to +35 °C                          |
| Operating humidity    | 5 % to 85 % (without condensation)       |
| Weight                | 6.6 kg                                   |
| Maximum dimensions    | 320 mm (W) x 378.4 mm (D) x 107.9 mm (H) |

## 2 Audio section

|   |   |
|---|---|
| Sampling rate   | 96 kHz                                    |
| A/D, D/A converter                                    | 24 bits                                   |
| Frequency response                                    |   |
| LINE  | 20 Hz to 20 kHz                           |
| MIC   | 20 Hz to 20 kHz                           |
| PHONO   | 20 Hz to 20 kHz (RIAA)                    |
| S/N ratio (at rated output)                           |   |
| LINE  | 104 dB                                    |
| PHONO   | 94 dB                                     |
| MIC   | 82 dB                                     |
| Distortion (LINE-MASTER 1)                            | 0.005 %                                   |
| Standard input level/Input impedance                  |   |
| PHONO 2 to 4  | -52 dBu/47 k $\Omega$                     |
| MIC 1, MIC 2  | -52 dBu/22 k $\Omega$                     |
| LINE, LINE/CD 1 to 4                                  | -12 dBu/22 k $\Omega$                     |
| RETURN  | -12 dBu/47 k $\Omega$                     |
| Standard output level/Load impedance/Output impedance |   |
| MASTER 1  | +8 dBu/10 k $\Omega$ /22 $\Omega$ or less |
| MASTER 2  | +2 dBu/10 k $\Omega$ /10 $\Omega$         |
| REC   | -8 dBu/10 k $\Omega$ /10 $\Omega$         |
| BOOTH   | +2 dBu/10 k $\Omega$ /22 $\Omega$         |
| SEND  | -12 dBu/10 k $\Omega$ /1 k $\Omega$       |
| PHONES  | +8.5 dBu/32 $\Omega$ /22 $\Omega$ or less |
| Rated output level/Load impedance                     |   |
| MASTER 1  | +25 dBu/10 k $\Omega$                     |
| MASTER 2  | +20 dBu/10 k $\Omega$                     |
| Crosstalk (LINE)                                      | 82 dB                                     |
| Channel equalizer response                            |   |
| HI  | -26 dB to +6 dB (13 kHz)                  |
| MID   | -26 dB to +6 dB (1 kHz)                   |
| LOW   | -26 dB to +6 dB (70 Hz)                   |
| Microphone equalizer response                         |   |
| HI  | -12 dB to +12 dB (10 kHz)                 |
| LOW   | -12 dB to +12 dB (100 Hz)                 |

## 3 Input/output connector systems

|                                  |   |
|----------------------------------|---|
| PHONO input connectors           |   |
| RCA pin jacks                    | 3 |
| CD input connectors              |   |
| RCA pin jacks                    | 2 |
| LINE input connectors            |   |
| RCA pin jacks                    | 3 |
| MIC input connectors             |   |
| XLR connector                    | 1 |
| Phone jack (Ø6.3 mm)             | 1 |
| RETURN input connectors          |   |
| Phone jacks (Ø6.3 mm)            | 1 |
| MASTER output connectors         |   |
| XLR connectors                   | 1 |
| RCA pin jacks                    | 1 |
| BOOTH output connectors          |   |
| RCA pin jacks                    | 1 |
| REC output connectors            |   |
| RCA pin jacks                    | 1 |
| SEND output connectors           |   |
| Phone jacks (Ø6.3 mm)            | 1 |
| DIGITAL coaxial output connector |   |
| RCA pin jack                     | 1 |
| MIDI OUT connector               |   |
| 5P DIN                           | 1 |
| PHONES output connector          |   |
| Stereo phone jack (Ø6.3 mm)      | 1 |
| CONTROL connector                |   |
| Mini phone jacks (Ø3.5 mm)       | 2 |
| <b>4 Accessories</b>             |   |
| Operating Instructions           | 1 |

Specifications and appearance are subject to change without notice.



Nous vous remercions pour cet achat d'un produit Pioneer.

Nous vous demandons de lire soigneusement ce mode d'emploi; vous serez ainsi à même de faire fonctionner l'appareil correctement. Après avoir bien lu le mode d'emploi, le ranger dans un endroit sûr pour pouvoir s'y référer ultérieurement. Dans certains pays ou certaines régions, la forme de la fiche d'alimentation et de la prise d'alimentation peut différer de celle qui figure sur les schémas, mais les branchements et le fonctionnement de l'appareil restent les mêmes.

## IMPORTANT



Ce symbole de l'éclair, placé dans un triangle équilatéral, a pour but d'attirer l'attention de l'utilisateur sur la présence, à l'intérieur du coffret de l'appareil, de "tensions dangereuses" non isolées d'une grandeur suffisante pour représenter un risque d'électrocution pour les êtres humains.

## ATTENTION

**DANGER D'ELECTROCUTION  
NE PAS OUVRIR**

**ATTENTION:**  
POUR ÉVITER TOUT RISQUE D'ÉLECTROCUTION, NE PAS ENLEVER LE COUVERCLE (NI LE PANNEAU ARRIÈRE). AUCUNE PIÈCE RÉPARABLE PAR L'UTILISATEUR NE SE TROUVE À L'INTÉRIEUR. CONFIER TOUT ENTRETIEN À UN PERSONNEL QUALIFIÉ UNIQUEMENT.



Ce point d'exclamation, placé dans un triangle équilatéral, a pour but d'attirer l'attention de l'utilisateur sur la présence, dans les documents qui accompagnent l'appareil, d'explications importantes du point de vue de l'exploitation ou de l'entretien.

D3-4-2-1-1\_Fr

## AVERTISSEMENT

**Cet appareil n'est pas étanche. Pour éviter les risques d'incendie et de décharge électrique, ne placez près de lui un récipient rempli d'eau, tel qu'un vase ou un pot de fleurs, et ne l'exposez pas à des gouttes d'eau, des éclaboussures, de la pluie ou de l'humidité.**

D3-4-2-1-3\_A\_Fr

## AVERTISSEMENT

*Avant de brancher l'appareil pour la première, lisez attentivement la section suivante.*

**La tension de l'alimentation électrique disponible varie selon le pays ou la région. Assurez-vous que la tension du secteur de la région où l'appareil sera utilisé correspond à la tension requise (par ex. 230 V ou 120 V), indiquée sur le panneau inférieur.**

D3-4-2-1-4\_A\_Fr MOD

## AVERTISSEMENT

**Pour éviter les risques d'incendie, ne placez aucune flamme nue (telle qu'une bougie allumée) sur l'appareil.**



Si vous souhaitez vous débarrasser de cet appareil, ne le mettez pas à la poubelle avec vos ordures ménagères. Il existe un système de collecte séparé pour les appareils électroniques usagés, qui doivent être récupérés, traités et recyclés conformément à la législation.

Les habitants des états membres de l'UE, de Suisse et de Norvège peuvent retourner gratuitement leurs appareils électroniques usagés aux centres de collecte agréés ou à un détaillant (si vous rachetez un appareil similaire neuf).

Dans les pays qui ne sont pas mentionnés ci-dessus, veuillez contacter les autorités locales pour savoir comment vous pouvez vous débarrasser de vos appareils.

Vous garantirez ainsi que les appareils dont vous vous débarrassez sont correctement récupérés, traités et recyclés et préviendrez de cette façon les impacts néfastes possibles sur l'environnement et la santé humaine.

K058\_A\_Fr

**Lorsque vous utilisez ce produit, respectez les instructions inscrites sur le fond à propos de la tension nominale et d'autres paramètres.**

D3-4-2-2-4\_Fr

## PRÉCAUTION DE VENTILATION

**Lors de l'installation de l'appareil, veillez à laisser un espace suffisant autour de ses parois de manière à améliorer la dissipation de chaleur (au moins 5 cm à l'arrière et 3 cm de chaque côté).**

## AVERTISSEMENT

**Les fentes et ouvertures du coffret sont prévues pour la ventilation, pour assurer un fonctionnement stable de l'appareil et pour éviter sa surchauffe. Pour éviter les risques d'incendie, ne bouchez jamais les ouvertures et ne les recouvrez pas d'objets, tels que journaux, nappes ou rideaux, et n'utilisez pas l'appareil posé sur un tapis épais ou un lit.**

## Milieu de fonctionnement

Température et humidité du milieu de fonctionnement :  
De +5 à +35°C (de +41 à +95°F); Humidité relative inférieure à 85% (orifices de ventilation non obstrués)  
N'installez pas l'appareil dans un endroit mal ventilé ou un lieu soumis à une forte humidité ou en plein soleil (ou à une forte lumière artificielle).

D3-4-2-1-7c\_A\_Fr

Si la fiche d'alimentation secteur de cet appareil ne convient pas à la prise secteur à utiliser, la fiche doit être remplacée par une appropriée.

Ce remplacement et la fixation d'une fiche secteur sur le cordon d'alimentation de cet appareil doivent être effectués par un personnel de service qualifié. En cas de branchement sur une prise secteur, la fiche de coupure peut provoquer une sérieuse décharge électrique. Assurez-vous qu'elle est éliminée correctement après sa dépose. L'appareil doit être déconnecté en débranchant sa fiche secteur au niveau de la prise murale si vous prévoyez une période prolongée de non utilisation (par exemple avant un départ en vacances).

## ATTENTION

L'interrupteur POWER de cet appareil ne coupe pas complètement celui-ci de sa prise secteur. Comme le cordon d'alimentation fait office de dispositif de déconnexion du secteur, il devra être débranché au niveau de la prise secteur pour que l'appareil soit complètement hors tension. Par conséquent, veillez à installer l'appareil de telle manière que son cordon d'alimentation puisse être facilement débranché de la prise secteur en cas d'accident. Pour éviter tout risque d'incendie, le cordon d'alimentation sera débranché au niveau de la prise secteur si vous prévoyez une période prolongée de non utilisation (par exemple avant un départ en vacances).

Ce produit est conforme à la directive relative à la basse tension 2006/95/CE et à la directive relative à la compatibilité électromagnétique 2004/108/CE.

D3-4-2-1-9a\_A\_Fr

## NOTE IMPORTANTE SUR LE CÂBLE D'ALIMENTATION

Tenir le câble d'alimentation par la fiche. Ne pas débrancher la prise en tirant sur le câble et ne pas toucher le câble avec les mains mouillées. Cela risque de provoquer un court-circuit ou un choc électrique. Ne pas poser l'appareil ou un meuble sur le câble. Ne pas pincer le câble. Ne pas faire de noeud avec le câble ou l'attacher à d'autres câbles. Les câbles d'alimentation doivent être posés de façon à ne pas être écrasés. Un câble abîmé peut provoquer un risque d'incendie ou un choc électrique. Vérifier le câble d'alimentation de temps en temps. Contacter le service après-vente PIONEER le plus proche ou le revendeur pour un remplacement.

# Table des matières

|   |           |
|---|-----------|
| <b>VÉRIFICATION DES ACCESSOIRES .....</b>   | <b>4</b>  |
| <b>AVERTISSEMENTS CONCERNANT L'USAGE .....</b>  | <b>4</b>  |
| Emplacement.....  | 4         |
| Nettoyer l'appareil .....   | 4         |
| <b>CARACTÉRISTIQUES .....</b>   | <b>4</b>  |
| <b>BRANCHEMENTS .....</b>   | <b>5</b>  |
| PANNEAU DE CONNEXION .....  | 5         |
| BRANCHEMENT DES ENTRÉES.....  | 6         |
| BRANCHEMENT D'EFFECTEURS EXTERNES, CONNECTEURS DE SORTIE.....   | 7         |
| À PROPOS DES CONNECTEURS MIDI.....  | 8         |
| BRANCHEMENT D'UN MICROPHONE ET D'UN CASQUE.....   | 8         |
| BRANCHEMENT DU CORDON D'ALIMENTATION.....   | 8         |
| <b>NOMS ET FONCTIONS DES ORGANES.....</b>   | <b>9</b>  |
| <b>UTILISATION DU MIXEUR .....</b>  | <b>13</b> |
| FONCTION DE DÉPART EN FONDU.....  | 14        |
| <b>FONCTIONS DES EFFETS .....</b>   | <b>16</b> |
| PRODUCTION D'EFFETS DE BATTEMENT.....   | 18        |
| UTILISATION DU FILTRE MANUEL .....  | 19        |
| UTILISATION DU FILTRE DE FRÉQUENCE D'EFFET .....  | 19        |
| PARAMÈTRES DES EFFETS .....   | 20        |
| <b>RÉGLAGES MIDI .....</b>  | <b>21</b> |
| SYNCHRONISATION DES SIGNAUX AUDIO A UN SÉQUENCEUR EXTERNE, OU UTILISATION DES INFORMATIONS DU DJM-700-S/DJM-700-K POUR CONTRÔLER UN SÉQUENCEUR EXTERNE..... | 21        |
| MESSAGES MIDI.....  | 22        |
| CHANGEMENT DE PROGRAMME.....  | 24        |
| SNAPSHOT (INSTANTANÉ).....  | 24        |
| MIDI ON/OFF.....  | 24        |
| <b>GUIDE DE DÉPANNAGE.....</b>  | <b>25</b> |
| <b>FICHE TECHNIQUE.....</b>   | <b>26</b> |

# VÉRIFICATION DES ACCESSOIRES

Mode d'emploi ..... 1

## AVERTISSEMENTS CONCERNANT L'USAGE

### Emplacement

**Installez l'appareil dans un endroit bien aéré, où il ne sera pas exposé à de hautes températures ou à l'humidité.**

- N'installez pas l'appareil dans un endroit exposé aux rayons de soleil directs, ni à proximité de poêles ou de radiateurs. Le boîtier et les parties internes peuvent être endommagés par de fortes chaleurs. L'installation de l'appareil dans un environnement humide ou poussiéreux peut entraîner un dysfonctionnement ou un accident. (Évitez d'installer l'appareil à proximité de cuisinières etc., où il pourrait être exposé à des fumées grasses, à des vapeurs ou à la chaleur.)
- Si l'appareil est utilisé dans une mallette ou dans une cabine de DJ, éloignez-le des parois ou d'autres appareils afin de favoriser l'évacuation de la chaleur.

### Nettoyer l'appareil

- Utilisez un chiffon à poussière pour enlever la poussière et les saletés.
- Si les surfaces sont très sales, nettoyez avec un chiffon doux trempé dans un détergent neutre, dilué dans cinq ou six fois plus d'eau, essorez bien et repassez avec un chiffon sec. N'utilisez pas de cire à meubles ou de détachants.
- N'utilisez jamais de diluants, de benzène, d'insecticides ou d'autres produits chimiques sur ou à proximité de l'appareil, car ceux-ci abîment les surfaces.

# CARACTÉRISTIQUES

### Conçu en vue d'une haute qualité sonore

Transmis par des circuits les plus courts possibles, les signaux analogiques sont convertis en format numérique à un taux d'échantillonnage de 96 kHz via un convertisseur A/N 24 bits de haute qualité. Il en résulte que les signaux sont passés à l'étape de mixage numérique dans le meilleur état possible. Le mixage est exécuté par un processeur de signal numérique (DSP) à 32 bits, ce qui élimine complètement toute perte en fidélité, tandis qu'un niveau idéal de filtrage est introduit afin de fournir un son optimal pour la lecture DJ.

Ces fonctions sont regroupées dans un coffret très rigide avec la section alimentation à forte sortie et d'autres atouts qui perpétuent les performances de haute fidélité du DJM-1000, ce qui vous garantit le nec plus ultra en sonorités claires et puissantes.

### Filtre manuel

Cet appareil comporte un Effecteur Manuel en vue d'un réglage plus intuitif des effets, ce qui élargit la plage potentiel du jeu en DJ. De plus, par combinaison de cet atout avec les "effets de battement", une gamme d'effets encore plus large peut être produite, ce qui offre une extraordinaire variété de Remix et de DJ play.

### Effets de battement

Très populaires déjà sur le DJM-600, les "effets de battement" ont été maintenus. Ils peuvent être appliqués en liaison avec le compte BPM (Battements par minute), ce qui autorise la production d'une grande variété de sons.

L'appareil est doté d'une large gamme d'effets spéciaux, notamment delay, echo, trans, filter, flange, phaser, reverb, robot, crush, roll, reverse roll, uproll et downroll.

L'appareil dispose aussi d'un "filtre de fréquence d'effet". Il permet à l'utilisateur de limiter les bandes de fréquence seront sujettes aux effets et celles qui ne le seront pas. Ceci rehausse le degré d'expression audio en comparaison des effecteurs traditionnels qui sont appliqués à toute la gamme des fréquences.

### Digital OUT

Les connecteurs de sortie numérique prennent en compte les taux d'échantillonnage de 96 kHz/24 bits et le format 48 kHz/24 bits. Ceci rend l'appareil encore plus pratique pour couper des pistes de studio et à d'autres occasions lorsqu'une haute fidélité sonore est requise. (Seul PCM linéaire est pris en compte.)

### MIDI OUT

Pratiquement toutes les informations provenant des bagues et commandes du DJM-700-S/DJM-700-K peuvent être fournies en format de signal MIDI, ce qui permet de contrôler via les signaux MIDI un composant, acceptant le contrôle MIDI.

### Autres fonctions

- Un câble de commande peut être utilisé pour raccorder cet appareil à un lecteur DJ CD de Pioneer, ce qui permet alors de synchroniser la lecture avec le fonctionnement du fondu ("Lecture à départ en fondu").
- Incorporation d'un "Égaliseur 3 bandes", permettant une commande de niveau sur une plage de +6 dB à -26 dB pour chaque bande passante.
- Fonction "Affectation de fondu croisé", autorisant une affectation plus souple de l'entrée de chaque canal à un fondu croisé.
- Incorporation d'une fonction "Talk Over", abaissant automatiquement le volume de la piste, lors d'une entrée par micro.
- Fonction "Ajustement de courbe de fondu", permettant de modifier les courbes de fondu croisé et de fondu de canal.

## BRANCHEMENTS

## PANNEAU DE CONNEXION

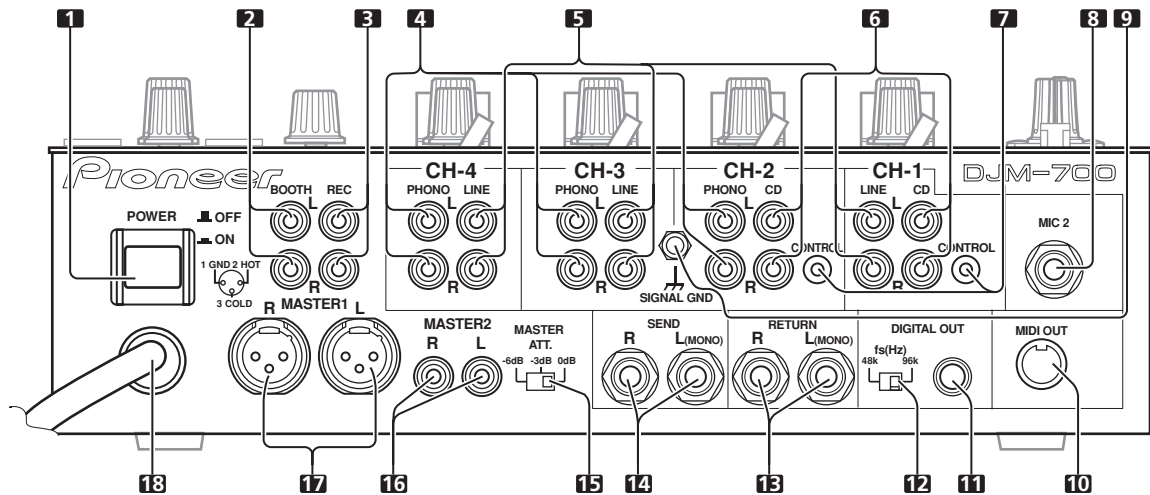
**1 Interrupteur d'alimentation (POWER)****2 Connecteurs de sortie pour moniteur de cabine (BOOTH)**

Prise de sortie de moniteur de cabine de type RCA. Le niveau sonore de ces connecteurs est contrôlé indépendamment par la bague **BOOTH MONITOR LEVEL**, quel que soit la position de la bague **MASTER LEVEL**.

**3 Connecteur de sortie d'enregistrement (REC)**

Connecteurs de sortie de type RCA pour l'enregistrement.

**4 Connecteurs d'entrée PHONO**

Connecteurs d'entrée de niveau phono (cellule MM) de type RCA. Ne les utilisez pas pour l'entrée de signaux de niveau de ligne.

**5 Connecteurs d'entrée de ligne (LINE)**

Connecteurs d'entrée de niveau de ligne de type RCA. Pour le branchement d'une platine-cassette ou d'un autre composant de sortie de niveau de ligne.

**6 Connecteurs d'entrée CD**

Connecteurs d'entrée de niveau de ligne de type RCA. Pour le branchement de lecteurs CD DJ ou d'un autre composant de sortie de niveau de ligne.

**7 Connecteurs de commande (CONTROL)**

Mini-connecteur de  $\varnothing$  3,5 mm. Pour branchement du connecteur de commande à un lecteur CD DJ de Pioneer. Ces connecteurs permettent à la fonction fondu du DJM-700-S/ DJM-700-K de contrôler la marche/arrêt d'un lecteur CD DJ raccordé.

**8 Deux prises d'entrée de microphone (MIC 2)**

Pour brancher des microphones munis de prise de type téléphonique.

**9 Bornes de mise à la terre du signal (SIGNAL GND)**

Pour réduire les parasites au branchement d'une platine-disque analogique.

**10 Connecteur de sortie MIDI (MIDI OUT)**

Connecteur de sortie de type DIN. Pour le branchement d'un autre composant MIDI (voir page 21).

**11 Connecteur de sortie numérique (DIGITAL OUT)**

Connecteur de sortie coaxiale numérique de type RCA. Sortie audionumérique principale.

**12 Sélecteur de fréquence d'échantillonnage (fs 48 k/96 k)**

Pour régler au format 96 kHz/24 bits ou au format 48 kHz/24 bits la fréquence d'échantillonnage de la sortie numérique.

- Mettez l'appareil hors tension avec de changer la position de ce sélecteur.

**13 Connecteurs de retour (RETURN)**

Connecteurs d'entrée de type téléphonique ( $\varnothing$  6,3 mm). Pour brancher les connecteurs d'entrée d'effecteurs externes, etc. Si seul le canal L (gauche) est raccordé, l'entrée du canal L sera entrée simultanément au canal R (droit).

**14 Connecteurs de sortie de transmission (SEND)**

Connecteurs de sortie de type téléphonique ( $\varnothing$  6,3 mm). Pour le branchement de connecteurs d'entrée, provenant d'effecteurs externes ou de composants similaires. Si seul le canal L (gauche) est raccordé, un signal monaural de L+R sera fourni.

**15 Commande d'atténuateur de sortie principale (MASTER ATT)**

Pour atténuer le niveau des sorties principale 1 et principale 2. L'atténuation peut être réglée à 0 dB, -3 dB ou -6 dB.

**16 Connecteur de sortie principale 2 (MASTER 2)**

Sortie asymétrique de type RCA.

**17 Connecteurs de sortie principale 1 (MASTER 1)**

Sortie symétrique de type XLR (mâle).

- A l'emploi d'un cordon à fiches de type RCA, il est conseillé de brancher la fiche directement sur les connecteurs **MASTER 2** sans faire appel à une fiche de conversion XLR/RCA.

**18 Cordon d'alimentation**

Branchez-le sur une prise secteur ordinaire.

Coupez toujours l'interrupteur d'alimentation et débranchez la fiche d'alimentation au niveau de la prise secteur avant d'effectuer ou de modifier les branchements.

## BRANCHEMENT DES ENTRÉES

### Lecteurs CD DJ de Pioneer

Les connecteurs de sortie audio d'un lecteur CD de type DJ peuvent être raccordés aux connecteurs d'entrée **CD** (canal 1 ou 2), ou aux connecteurs d'entrée **LINE** (canal 1) du DJM-700-S/DJM-700-K.

Connectez le cordon de contrôle sur la prise **CONTROL** et réglez le sélecteur d'entrée sur **[CD]** ou **[LINE]**.

### Platine-disque analogique

Pour raccorder une platine-disque analogique, branchez le câble de sortie audio de la platine-disque sur un jeu des sélecteurs d'entrée de canal 2 à 4 **PHONO** du DJM-700-S/DJM-700-K. Réglez le sélecteur d'entrée du canal correspondant sur **[PHONO]**. Les entrées **PHONO** du DJM-700-S/DJM-700-K prennent en compte les cellules magnétiques MM.

Connectez le fil de terre provenant d'une platine-disque analogique sur la borne **SIGNAL GND** du DJM-700-S/DJM-700-K.

- Remarquez qu'aucun connecteur d'entrée **PHONO** n'est prévu pour le canal 1.

### Branchement d'autres dispositifs de sortie de niveau de ligne

Pour utiliser une platine-cassette ou un lecteur CD ordinaire, raccordez ses connecteurs de sortie audio sur un des connecteurs d'entrée **LINE** du DJM-700-S/DJM-700-K (canal 1, 3 ou 4) ou sur les connecteurs d'entrée **CD** (canal 1 ou 2) et réglez ensuite le sélecteur d'entrée sur **[LINE]**.

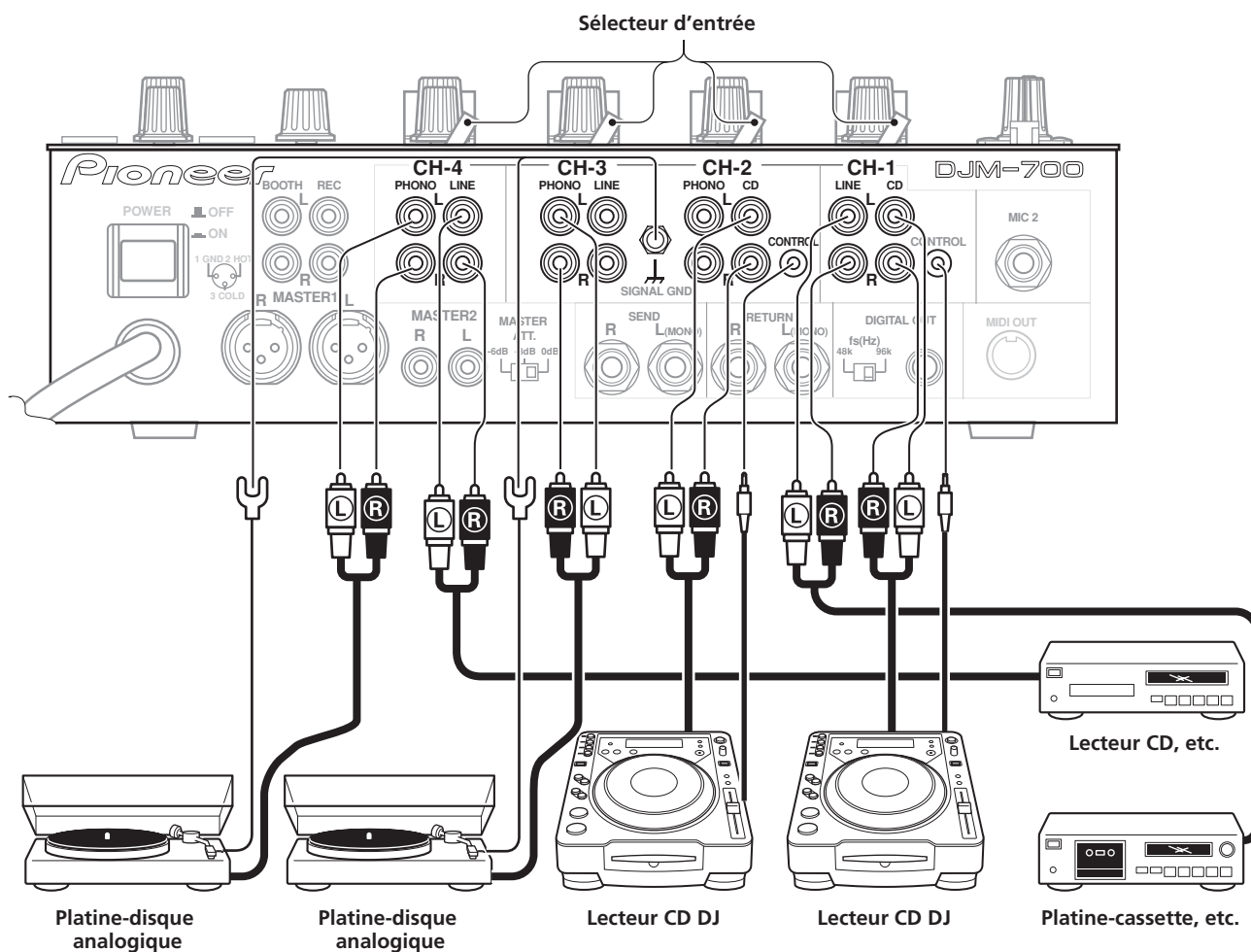



## BRANCHEMENT D'EFFECTEURS EXTERNES, CONNECTEURS DE SORTIE

### Sortie principale

Cet appareil est muni de prises de sortie symétriques **MASTER 1** (pour fiches XLR) et des prises de sortie asymétriques **MASTER 2** (pour fiches RCA).

Au moyen du sélecteur **MASTER ATT** ajustez le niveau de sortie de manière à correspondre à la sensibilité d'entrée de l'ampli de puissance utilisé.

Si le sélecteur **MONO/STEREO** du panneau avant est réglé sur **[MONO]**, la sortie principale sera une combinaison monaurale des canaux gauche et droit (L+R).

### Sortie au moniteur de cabine

Sortie dissymétrique acceptant une fiche de type RCA. Le niveau sonore pour cette sortie est contrôlé par la bague **BOOTH MONITOR LEVEL**, indépendamment du réglage du niveau de sortie principale.

### Sortie d'enregistrement

Connecteurs de sortie pour l'enregistrement, acceptant des fiches RCA.

### Sortie numérique

Connecteur de sortie numérique coaxiale, acceptant des fiches RCA. La fréquence d'échantillonnage peut être réglée au format 96 kHz/24 bits ou au format 48 kHz/24 bits pour convenir à l'appareil raccordé.

- Coupez l'alimentation électrique avant de changer la position du sélecteur.

### Effecteur externe

Utilisez un câble à fiche téléphonique de  $\varnothing$  6,3 mm pour raccorder les connecteurs **SEND** du mixeur DJ sur les connecteurs d'entrée de l'effecteur.

Si vous utilisez un effecteur doté d'entrées monaurales, raccordez uniquement à la sortie du canal gauche (L) du mixeur DJ. De cette façon, les signaux audio mixés gauche-droit (L+R) seront envoyés à l'effecteur. De la même manière, utilisez un câble à fiches téléphoniques de  $\varnothing$  6,3 mm pour raccorder les connecteurs **RETURN** du mixeur DJ sur les connecteurs de sortie de l'effecteur.

Si l'effecteur ne possède qu'une sortie monaurale, raccordez uniquement à l'entrée du canal gauche (L) du mixeur DJ. Les signaux provenant de l'effecteur seront fournis aux canaux gauche et droit (L et R).

Lorsque vous utilisez un effecteur externe, réglez le sélecteur d'effet sur **[SND/RTN]**.

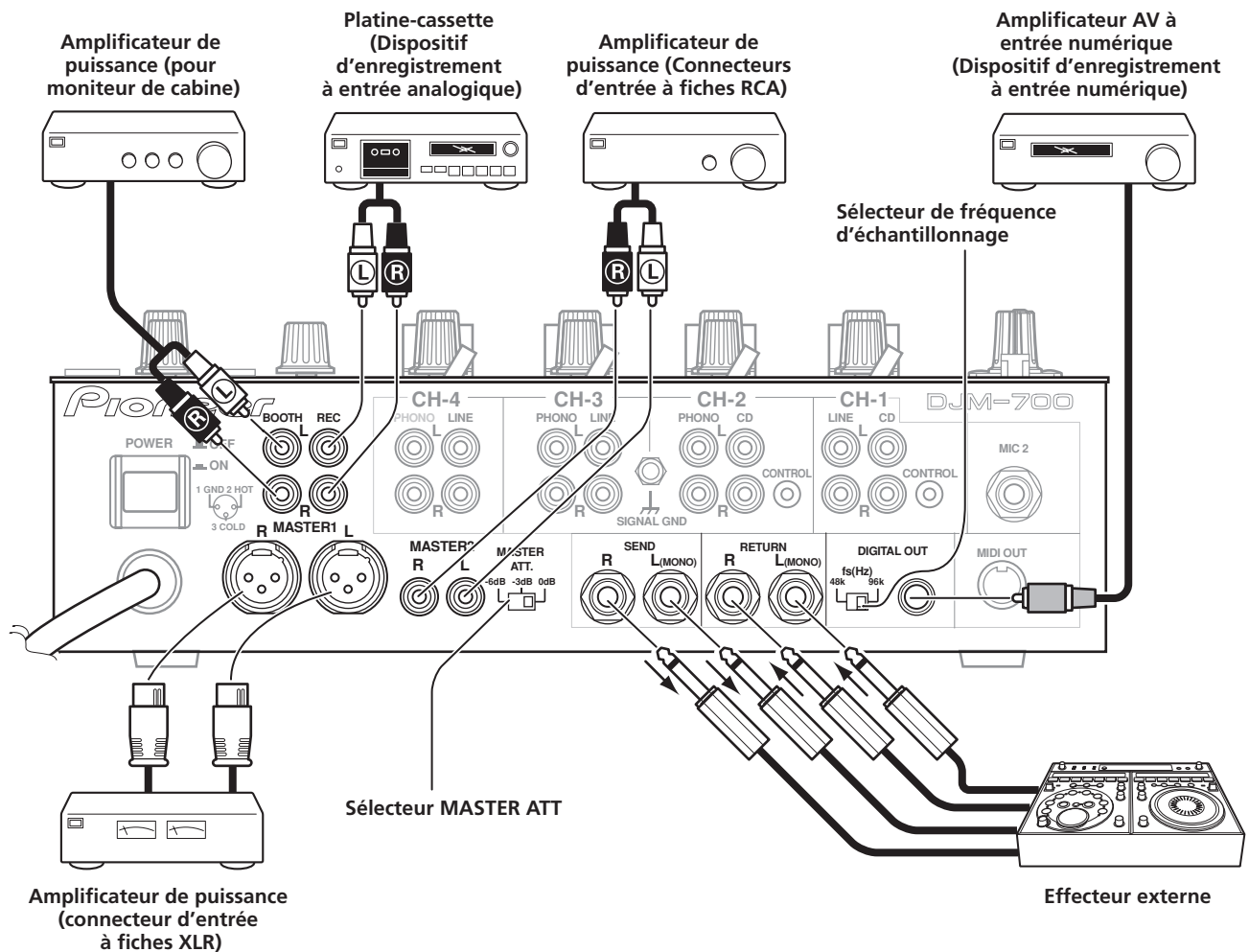

## À PROPOS DES CONNECTEURS MIDI

En ce qui concerne les fonctions des connecteurs MIDI, reportez-vous à la page 21.

## BRANCHEMENT D'UN MICROPHONE ET D'UN CASQUE

### Microphone

Un microphone à fiche de type XLR peut être branché sur le connecteur **MIC 1** du pupitre d'exploitation (panneau supérieur). La prise **MIC 2** du panneau de connexion permet de brancher un microphone muni d'une fiche téléphonique de Ø6,3 mm.

- Quand vous utilisez un microphone, réglez l'interrupteur **MIC** du pupitre d'exploitation sur **[ON]** ou **[TALK OVER]** et agissez sur la bague **LEVEL** selon les besoins. Quand vous n'utilisez pas le microphone, il est conseillé de régler l'interrupteur **MIC** sur **[OFF]** et de tourner la bague **LEVEL** à fond dans le sens antihoraire vers le côté **[-∞]**.

### Casque d'écoute

La prise **PHONES** sur la surface supérieure du pupitre d'exploitation permet le branchement d'un casque d'écoute, muni d'une fiche téléphonique stéréo de Ø6,3 mm.

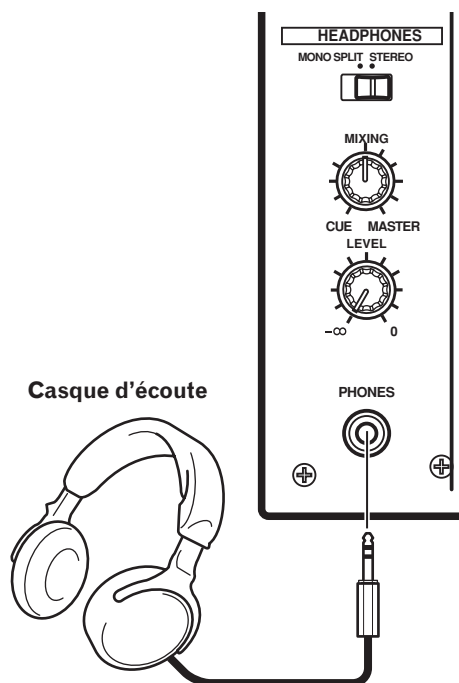
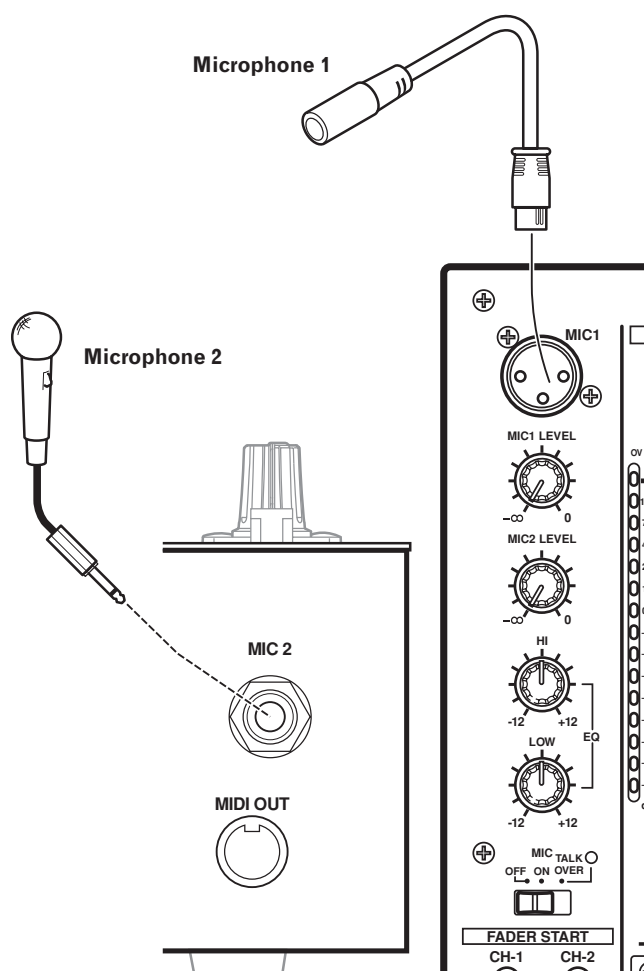

## BRANCHEMENT DU CORDON D'ALIMENTATION

### Branchez le cordon d'alimentation en dernier lieu.

- Après avoir achevé toutes les autres connexions, branchez la fiche du cordon d'alimentation sur une prise secteur ordinaire.

# NOMS ET FONCTIONS DES ORGANES

## PUPITRE D'EXPLOITATION

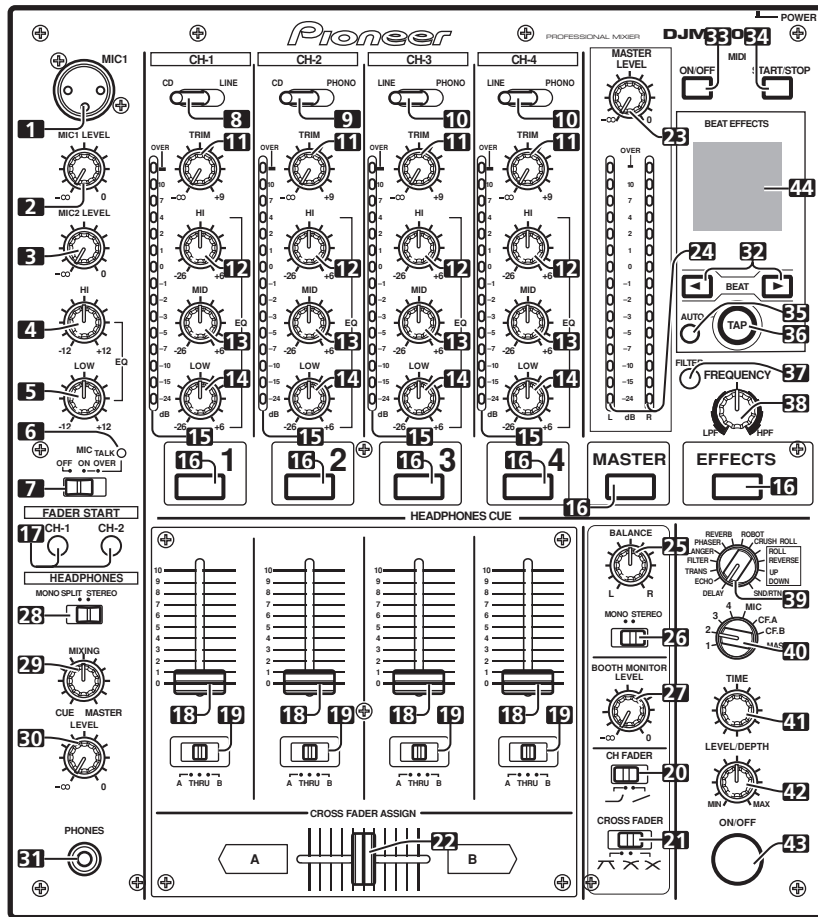

**1 Prise d'entrée de microphone 1 (MIC 1)**

Pour brancher un microphone à fiche de type XLR.

**2 Bague de réglage du niveau de microphone 1 (MIC 1 LEVEL)**

Pour ajuster le volume du microphone 1. (Plage de réglage : de  $-\infty$  à 0 dB)

**3 Bague de réglage du niveau de microphone 2 (MIC 2 LEVEL)**

Pour ajuster le volume du microphone 2. (Plage de réglage : de  $-\infty$  à 0 dB)

**4 Bague de réglage des aigus d'égaliseur de microphone (HI)**

Pour ajuster la plage des sons aigus des microphones 1 et 2. (Plage de réglage : de -12 dB à +12 dB)

**5 Bague de réglage des graves d'égaliseur de microphone (LOW)**

Pour ajuster la plage des sons graves des microphones 1 et 2. (Plage de réglage : de -12 dB à +12 dB)

**6 Voyant de fonctionnement du microphone**

Il s'allume quand le microphone est en service; il clignote quand la fonction **TALK OVER** est utilisée.

**7 Sélection de fonctionnement du microphone (MIC)**

**OFF:**

Aucun son du microphone n'est fourni.

**ON:**

Le son du microphone est fourni normalement.

**TALK OVER:**

Le son du microphone est fourni. Quand le son est fourni à un microphone raccordé, la fonction **TALK OVER** agit et tous les sons autres que ceux du microphone sont atténués de 20 dB.

- Quand vous n'utilisez pas la fonction **TALK OVER**, il est conseillé de régler l'interrupteur à la position [OFF] ou [ON].

**8 Sélecteur d'entrée de canal 1**

**CD:**

Pour sélectionner l'entrée **CD** (entrée analogique de niveau de ligne).

**LINE:**

Pour sélectionner les connecteurs d'entrée **LINE**.

**9 Sélecteur d'entrée de canal 2**

**CD:**

Pour sélectionner l'entrée **CD** (entrée analogique de niveau de ligne).

**PHONO:**

Pour sélectionner les connecteurs d'entrée **PHONO** (entrée de platine-disque analogique).

**10 Sélecteur d'entrée de canal 3, 4**

**LINE:**

Pour sélectionner l'entrée **LINE** (entrée analogique de niveau de ligne).

**PHONO:**

Pour sélectionner les connecteurs d'entrée **PHONO** (entrée de platine-disque analogique).

**11 Bague de réglage TRIM**

Pour le réglage du niveau d'entrée de chaque canal. (Plage de réglage : de  $-\infty$  à +9 dB. Le réglage approche de 0 dB à mi-distance.)

## 12 Bagues de réglage des aigus d'égaliseur de canal (HI)

Pour ajuster la plage des hautes fréquences de chaque canal. (Plage de réglage : de -26 dB à +6 dB)

## 13 Bagues de réglage du médium d'égaliseur de canal (MID)

Pour ajuster la plage des moyennes fréquences de chaque canal. (Plage de réglage : de -26 dB à +6 dB)

## 14 Bagues de réglage des graves d'égaliseur de canal (LOW)

Pour ajuster la plage des basses fréquences de chaque canal. (Plage de réglage : de -26 dB à +6 dB)

## 15 Indicateur de niveau de canal

Ils affichent le niveau de chaque canal, avec un maintien de crête pendant 2 secondes.

## 16 Boutons/voyants de repérage par casque (HEADPHONES CUE)

Ces boutons servent à sélectionner **1**, **2**, **3**, **4**, **MASTER** ou **EFFECTS**, ce qui vous permet de surveiller la source souhaitée par le casque d'écoute. Si plusieurs boutons sont actionnés simultanément, les sources audio sélectionnées seront mixées. Appuyez une nouvelle fois sur le bouton pour annuler la source sélectionnée. Les boutons non sélectionnés luisent en foncé, tandis que ceux des sources sélectionnées luisent de façon brillante.

## 17 Bouton/voyant de démarrage de fondu (FADER START CH-1, CH-2)

Il valide la fonction Démarrage de fondu/Retour au point de repère pour le canal auquel un lecteur CD DJ est raccordé. Le bouton s'allume lors d'un réglage sur ON. Lorsque la fonction est validée, le fonctionnement diffère selon le réglage du sélecteur **CROSS FADER ASSIGN**.

- Si le sélecteur **CROSS FADER ASSIGN** est réglé à la position [A] ou [B], le fonctionnement du bouton de démarrage de fondu est couplé à celui du fondu croisé (et découplé du fondu de canal).
- Si le sélecteur **CROSS FADER ASSIGN** est réglé à la position [THRU], le fonctionnement du bouton de démarrage de fondu est couplé à celui du fondu canal (et découplé du fondu croisé).

## 18 Curseur du fondu de canal

Pour ajuster le volume de chaque canal. (Plage de réglage : de -∞ à 0 dB)

La sortie dépend de la courbe de fondu de canal, définie par la bague **CH FADER**.

## 19 Sélecteur d'affectation du fondu croisé (CROSS FADER ASSIGN)

Pour sélectionner vers quel côté du fondu croisé la sortie de chaque canal sera dirigée. (Si plusieurs canaux sont choisis sur le même côté, le résultat sera la somme combinée des canaux.)

### A:

Le canal sélectionné est affecté au côté A (gauche) du fondu croisé.

### THRU:

La sortie du fondu de canal est dirigée telle quelle vers la sortie principale sans passer par le fondu croisé.

### B:

Le canal sélectionné est affecté au côté B (droit) du fondu croisé.

## 20 Sélecteur de courbe du fondu de canal (CH FADER)

Il permet à l'utilisateur de sélectionner entre deux types de courbe du fondu de canal. Ce réglage est appliqué de façon égale aux canaux 1 à 4.

- À la position de gauche, la courbe produit une hausse rapide du signal lorsque le fondu de canal approche de sa position éloignée.
- A la position de droite, la courbe produit une hausse régulière et neutre sur tout le mouvement du fondu de canal.

## 21 Sélecteur de courbe du fondu croisé (CROSS FADER)

Il permet de sélectionner entre trois types de réponse pour la courbe du fondu croisé.

- A la position de gauche, la courbe produit une hausse rapide du signal. (Dès que le levier de fondu croisé quitte le côté [A], le son du canal [B] est produit.)
- A la position de droite, la courbe produit une hausse régulière et neutre sur tout le mouvement du fondu croisé.
- A la position du milieu, une courbe intermédiaire est produite, à mi-course entre les deux courbes mentionnées ci-avant.

## 22 Levier de fondu croisé

Il fournit le son affecté aux côtés [A] et [B] selon le réglage de la commande **CROSS FADER ASSIGN** et il est assujéti à la courbe de fondu croisé, sélectionnée par le sélecteur de courbe **CROSS FADER**.

## 23 Bague de niveau de sortie principale (MASTER LEVEL)

Pour ajuster le niveau de la sortie principale. (Plage de réglage : de -∞ à 0 dB)

La sortie principale est la combinaison du son des canaux, réglés sur [THRU] par le sélecteur **CROSS FADER ASSIGN**, avec le signal passé par le fondu croisé et avec le signal provenant du microphone 1 et du microphone 2 (si le sélecteur d'effet est réglé sur [SND/RTN], l'entrée **RETURN** sera ajoutée elle aussi).

## 24 Indicateur de niveau principal (MASTER L, R)

Ces segments indiquent le niveau de sortie des canaux gauche (L) et droit (R). Ces voyants assurent un maintien de crête pendant 2 secondes.

## 25 Bague de balance principale (BALANCE)

Elle permet d'ajuster la balance entre canaux L/R pour la sortie principale, la sortie de moniteur de cabine, la sortie d'enregistrement et la sortie numérique.

## 26 Sélecteur de sortie principale MONO/STEREO

Lors d'un réglage à la position [MONO], la sortie principale, la sortie du moniteur de cabine, la sortie d'enregistrement et la sortie numérique sont toutes produites en combinaison monaurale gauche et droit (L+R).

## 27 Bague de contrôle de niveau du moniteur de cabine (BOOTH MONITOR)

Elle permet d'ajuster le volume de sortie du moniteur de cabine. Le volume peut s'ajuster indépendamment du niveau de sortie principale. (plage de réglage : de -∞ à 0 dB)

## 28 Sélecteur de sortie du casque (MONO SPLIT/STEREO)

### MONO SPLIT:

Quand le bouton **HEADPHONES CUE** (**1**, **2**, **3**, **4**, ou **EFFECTS**) est sélectionné, le son sélectionné est fourni par le canal gauche (L). Quand le bouton **HEADPHONES CUE** (**MASTER**) est sélectionné, le son principal est fourni par le canal droit (R).

### STEREO:

La source audio sélectionnée par le bouton **HEADPHONES CUE** est fournie en stéréo.

## 29 Bague de mixage de casque (MIXING)

Lors d'une rotation dans le sens horaire (vers [MASTER]), le son de sortie principale est produit au casque d'écoute (seulement quand [MASTER] a été sélectionné par le bouton **HEADPHONES CUE**).

Lors d'une rotation dans le sens antihoraire (vers [CUE]), la sortie du casque devient un mélange du contrôle d'effet et du canal sélectionné par le bouton **HEADPHONES CUE**.

A la position intermédiaire, le son provenant de [MASTER] et de [CUE] sera fourni.

## 30 Bague de réglage du niveau au casque (LEVEL)

Pour ajuster le niveau de sortie de la prise du casque. (Plage de réglage : de -∞ à 0 dB)

## 31 Prise de casque d'écoute (PHONES)

Branchez ici un casque muni d'une fiche de type téléphonique.

## 32 Sélecteurs de battement (◀ BEAT ▶)

▶ (Battement croissant) : Il double le BPM calculé.

◀ (Battement décroissant) : Il diminue de moitié le BPM calculé. (page 18)

- Certains effets peuvent être réglés pour "3/4".

Avec certains effets, les sélecteurs servent à des fonctions autres que le réglage du battement.

## 33 Bouton d'activation/désactivation MIDI (MIDI ON/OFF)

Il met la fonction de sortie MIDI (à l'exception du blocage synchro) en/hors service. A la mise sous tension, le réglage revient automatiquement sur OFF (désactivé).

## 34 Bouton de marche/arrêt MIDI (MIDI START/STOP)

Il fournit le signal de marche/arrêt pour la fonction de contrôle MIDI (page 21).

Quand cette commande est validée, le message [MIDI START (STOP)] apparaît pendant deux secondes sur l'affichage.

## MIDI SNAP SHOT:

Quand le bouton MIDI START/STOP est maintenu enfoncé, un instantané est envoyé au composant MIDI externe.

## 35 Bouton du mode de mesure BPM (AUTO)

Il permute entre les modes de mesure BPM AUTO et TAP. Quand le voyant [AUTO] est allumé sur l'affichage, le BPM est automatiquement mesuré.

## 36 Bouton TAP

Le BPM est calculé à partir des intervalles auxquels le bouton TAP est actionné. Si le bouton TAP est actionné en mode AUTO, le mode passe automatiquement au mode TAP (saisie manuelle).

## 37 Bouton de filtre de fréquence MANUAL/EFFECT

Il permet de commuter entre le filtre manuel et le filtre de fréquence d'effet.

Lors de la première mise sous tension, le réglage revient par défaut au filtre de fréquence d'effet et le voyant s'allume. Quand le filtre manuel est sélectionné, le voyant du bouton ne s'allume pas.

## 38 Bague de réglage de filtre manuel (FREQUENCY)

Utilisée pour ajuster la fréquence de coupure du filtre sélectionné.

## 39 Sélecteur d'effet (DELAY, ECHO, TRANS, FILTER, FLANGER, PHASER, REVERB, ROBOT (ROBOT VOCODER), CRUSH, ROLL, REVERSE (REVERSE ROLL), UP (UP ROLL), DOWN (DOWN ROLL), SND/RTN (SEND/RETURN))

Il permet de sélectionner le type d'effet souhaité (page 16).

À l'emploi d'un effecteur externe, raccordé aux connecteurs SEND et RETURN, réglez ce sélecteur à la position [SND/RTN].

## 40 Sélecteur de canal d'effet (1, 2, 3, 4, MIC, CF.A, CF.B, MASTER)

Il permet de sélectionner le canal auquel les effets seront appliqués (page 18). Quand [MIC] est sélectionné, les effets sont appliqués autant au microphone 1 qu'au microphone 2.

## 41 Bague de paramètre d'effet 1 [TIME (PARAMETER 1)]

Pour ajuster le paramètre de temps pour l'effet sélectionné (page 18, 20). (Avec certains effets, la bague est utilisée pour des réglages autres que les paramètres de temps.)

- Si la bague TIME est tournée en appuyant sur le bouton TAP, la valeur BPM directe peut être définie manuellement.
- Si la bague TIME est tournée en maintenant le bouton TAP et les boutons AUTO/TAP enfoncés, la valeur BPM peut être définie en dixième (0,1) d'unité.

## 42 Bague de paramètre d'effet 2 [LEVEL/DEPTH (PARAMETER 2)]

Pour ajuster les paramètres quantitatifs de l'effet sélectionné. (page 18, 20)

## 43 Bouton/voyant d'effet (ON/OFF)

Il active ou désactive l'effet sélectionné (page 18). Lors de la première mise sous tension, le réglage revient par défaut à OFF (désactivé). Quand les effets sont désactivés (OFF), le voyant du bouton s'allume. Le voyant clignote quand les effets sont activés (ON).

## 44 Affichage

Reportez-vous à la section suivante pour les détails.

## SECTION D'AFFICHAGE

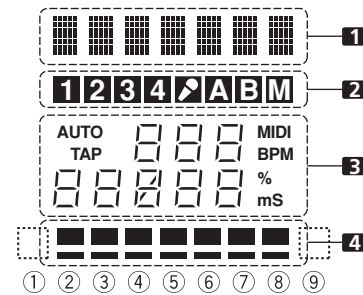

### 1 Section d'affichage des effets

L'affichage de texte (7 caractères) indique le nom de l'effet comme illustré sur le tableau. De plus, quand une des commutations est effectuée comme signalé sur le tableau, les caractères correspondants sont affichés pendant 2 secondes, puis l'affichage repasse au nom de l'effet original.

| Opération des commutations                            | Affichage |
|---|-----------|
| Au départ MIDI  | START     |
| À l'arrêt MIDI  | STOP      |
| Instantané MIDI                                       | SNAP      |
| Quand la fonction de sortie MIDI est activée (ON)     | MIDI On   |
| Quand la fonction de sortie MIDI est désactivée (OFF) | MIDI Off  |

### 2 Section d'affichage de sélection de canal

La position choisie par le sélecteur de canal d'effet s'allume.

### 3 Section d'affichage de paramètre

#### AUTO/TAP:

Le voyant [AUTO] s'allume quand le mode de mesure BPM est réglé sur AUTO, tandis que [TAP] s'allume quand le mode de mesure est manuel (TAP).

#### Affichage de compteur BPM (3 chiffres) :

En mode AUTO, les chiffres indiquent automatiquement la valeur BPM détectée. Si le compte BPM ne peut pas être détecté automatiquement, l'affichage clignote à la valeur préalablement détectée. En mode manuel (TAP), les chiffres indiquent la valeur BPM, définie par l'action sur le bouton TAP, etc.

#### BPM:

Il s'allume de façon continue.

#### MIDI:

Il indique l'état (activé/désactivé) de la fonction de sortie MIDI.

- S'allume quand la fonction de sortie MIDI est activée (ON).
- Non allumé quand la fonction de sortie MIDI est désactivée (OFF).

#### Affichage de paramètre 1 (5 chiffres) :

Il indique les paramètres désignés pour chaque effet. Quand les sélecteurs de battement (BEAT ◀, ▶) sont actionnés, le changement au multiple du battement correspondant est affiché pendant 2 secondes. Si les sélecteurs de battement (BEAT ◀, ▶) sont utilisés pour désigner une valeur au-delà de la plage du paramètre, le chiffre actuel clignotera, mais il ne changera pas.

#### Unité d'affichage (%/ms)

Le voyant s'allume en fonction de l'unité, utilisée pour chaque effet.

## NOMS ET FONCTIONS DES ORGANES

### 4 Section d'affichage de battement

Elle indique l'emplacement du paramètre 1 par rapport au BPM (battement 1/1). Le rang inférieur s'allume de façon continue. Quand l'emplacement du paramètre 1 approche d'un seuil, le voyant correspondant s'allume. Quand le paramètre 1 se trouve

entre les seuils, le voyant clignote. Bien que l'affichage comporte sept voyants réels, les valeurs des deux extrémités peuvent être considérées comme de voyants, ce qui permet de postuler qu'il existe neuf positions. Lorsque les valeurs sont aux deux extrémités, aucun voyant ne s'allume.

| Sélecteur d'effet | 1 Affichage d'effet | 3 Affichage de paramètre |                 |            |       | 4 Affichage de battement |      |     |     |     |     |      |      |      |
|-------------------|---------------------|--------------------------|-----------------|------------|-------|--------------------------|------|-----|-----|-----|-----|------|------|------|
|                   | Nom d'effet         | Valeur minimale          | Valeur maximale | Par défaut | Unité | ①                        | ②    | ③   | ④   | ⑤   | ⑥   | ⑦    | ⑧    | ⑨    |
| DELAY             | DELAY               | 1                        | 4 000           | 500        | ms    | 1/8                      | 1/4  | 1/2 | 3/4 | 1/1 | 2/1 | 4/1  | 8/1  | 16/1 |
| ECHO              | ECHO                | 1                        | 4 000           | 500        | ms    | 1/8                      | 1/4  | 1/2 | 3/4 | 1/1 | 2/1 | 4/1  | 8/1  | 16/1 |
| TRANS             | TRANS               | 10                       | 16 000          | 500        | ms    | 1/16                     | 1/8  | 1/4 | 1/2 | 1/1 | 2/1 | 4/1  | 8/1  | 16/1 |
| FILTER            | FILTER              | 10                       | 32 000          | 2 000      | ms    | 1/4                      | 1/2  | 1/1 | 2/1 | 4/1 | 8/1 | 16/1 | 32/1 | 64/1 |
| FLANGER           | FLANGER             | 10                       | 32 000          | 2 000      | ms    | 1/4                      | 1/2  | 1/1 | 2/1 | 4/1 | 8/1 | 16/1 | 32/1 | 64/1 |
| PHASER            | PHASER              | 10                       | 32 000          | 2 000      | ms    | 1/4                      | 1/2  | 1/1 | 2/1 | 4/1 | 8/1 | 16/1 | 32/1 | 64/1 |
| REVERB            | REVERB              | 1                        | 100             | 50         | %     | 10                       | 20   | 30  | 40  | 50  | 60  | 70   | 80   | 90   |
| ROBOT             | ROBOT               | -100                     | 100             | 0          | %     | —                        | -100 | -66 | -50 | 0   | 26  | 50   | 100  | —    |
| CRUSH             | CRUSH               | 10                       | 32 000          | 2 000      | ms    | 1/4                      | 1/2  | 1/1 | 2/1 | 4/1 | 8/1 | 16/1 | 32/1 | 64/1 |
| ROLL              | ROLL                | 10                       | 4 000           | 500        | ms    | 1/16                     | 1/8  | 1/4 | 1/2 | 1/1 | 2/1 | 4/1  | 8/1  | 16/1 |
| REV ROLL          | REVROLL             | 10                       | 4 000           | 500        | ms    | 1/16                     | 1/8  | 1/4 | 1/2 | 1/1 | 2/1 | 4/1  | 8/1  | 16/1 |
| UP ROLL           | UP ROLL             | 10                       | 4 000           | 500        | ms    | 1/16                     | 1/8  | 1/4 | 1/2 | 1/1 | 2/1 | 4/1  | 8/1  | 16/1 |
| DOWN ROLL         | DWNROLL             | 10                       | 4 000           | 500        | ms    | 1/16                     | 1/8  | 1/4 | 1/2 | 1/1 | 2/1 | 4/1  | 8/1  | 16/1 |
| SND/RTN           | SND/RTN             |                          |                 |            |       |                          |      |     |     |     |     |      |      |      |

Les rubriques en gris ne sont pas affichées.

# UTILISATION DU MIXEUR

## DÉMARCHES DE BASE

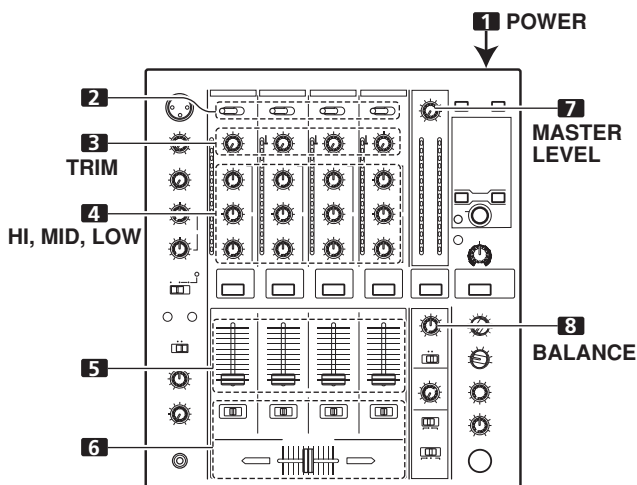

- 1 Réglez l'interrupteur POWER du panneau arrière sur ON.
- 2 Réglez le sélecteur d'entrée pour le canal souhaité de manière à choisir le composant raccordé.
  - CH1 : Réglez sur [CD] ou [LINE].
  - CH2 : Réglez sur [CD] ou [PHONO].
  - CH3/4 : Réglez sur [LINE] ou [PHONO].
- 3 Utilisez la bague TRIM pour ajuster le niveau d'entrée.
- 4 Ajustez la tonalité au moyen des bagues d'égaliseur de canal (HI, MID, LOW).
- 5 Ajustez le niveau sonore du canal souhaité au moyen du levier de fondu de canal.
- 6 Pour utiliser le fondu croisé sur le canal sélectionné, réglez le sélecteur CROSS FADER ASSIGN au canal A ou au canal B et actionnez le levier de fondu croisé.
  - Si vous n'utilisez pas le fondu croisé, réglez le sélecteur CROSS FADER ASSIGN sur [THRU].
- 7 Servez-vous de la bague MASTER LEVEL pour ajuster le volume sonore d'ensemble.
- 8 Servez-vous de la bague BALANCE pour ajuster la balance sonore entre la gauche et la droite.

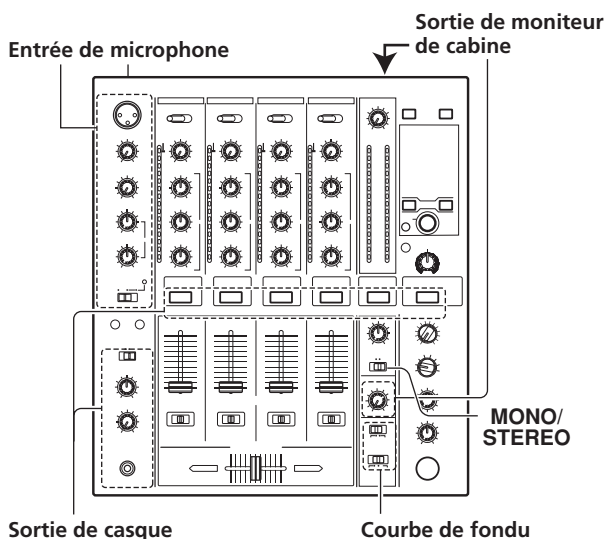

## [Sélection de son stéréo ou monoaural]

Lorsque le sélecteur **MONO/STEREO** est réglé sur **[MONO]**, la sortie principale devient une combinaison monoaurale des canaux gauche et droit (L+R).

## [Entrée de microphone]

- 1 A l'emploi d'un microphone, réglez le sélecteur MIC sur **[ON]** ou sur **[TALK OVER]**.
  - Lors d'un réglage sur **[TALK OVER]**, la sortie de toutes les sources sonores, à l'exception des sons du microphone, est atténuée de 20 dB quand des sons supérieurs à -15 dB sont détectés par le microphone.
- 2 Ajustez le volume sonore de MIC 1 au moyen de la bague MIC 1 LEVEL et servez-vous de la bague MIC 2 LEVEL pour ajuster le volume sonore de MIC 2.
- 3 Servez-vous des bagues d'égaliseur de microphone (HI, LOW) pour ajuster la tonalité des sons du microphone.
  - La fonction d'égaliseur de microphone agit simultanément sur les microphones 1 et 2.

## [Sortie du moniteur de cabine]

- 1 Servez-vous de la bague BOOTH MONITOR LEVEL pour ajuster le volume sonore.
  - La bague **BOOTH MONITOR LEVEL** peut servir pour ajuster le volume sonore indépendamment de la bague **MASTER LEVEL**.

## [Sortie de casque d'écoute]

- 1 Servez-vous des boutons HEADPHONES CUE (canaux 1 à 4, MASTER, EFFECTS) pour sélectionner la source.
  - Le bouton **HEADPHONES CUE** choisi s'allume de façon brillante.
- 2 Réglez le sélecteur de casque (MONO SPLIT/STEREO).
  - Quand le bouton **HEADPHONES CUE** (1, 2, 3, 4, ou **EFFECTS**) est sélectionné, le son sélectionné est fourni par le canal gauche (L). Quand le bouton **HEADPHONES CUE** (**MASTER**) est sélectionné, le son principal est fourni par le canal droit (R).
  - Lors d'un réglage à la position **[STEREO]**, les sons correspondant au bouton **HEADPHONES CUE** sélectionné sont fournis en stéréo.
- 3 Lorsque **[MONO SPLIT]** est sélectionné, servez-vous de la bague MIXING pour ajuster la balance des sons entre le canal gauche (les sons sélectionnés par le bouton **HEADPHONES CUE**) et le canal droit (les sons principaux, mais seulement si le bouton **HEADPHONES CUE** pour **[MASTER]** est activé (ON)).
  - Lorsque la bague **MIXING** est tournée dans le sens horaire vers **[MASTER]**, les sons principaux augmentent (seulement si le bouton **HEADPHONES CUE** pour **[MASTER]** est activé). Lors d'une rotation de le sens antihoraire (vers **[CUE]**), les sons sélectionnés par le bouton **HEADPHONES CUE** sont fournis.
- 4 Servez-vous de la bague LEVEL pour ajuster le volume sonore du casque d'écoute.

## [Sélection de la courbe de fondu]

Sélectionner la courbe du volume sonore correspondant au fondu.

**Servez-vous du sélecteur CH FADER pour choisir la courbe de réponse de fondu souhaitée.**

- À la position de gauche, la courbe produit une hausse rapide du signal lorsque le fondu de canal approche de sa position éloignée.
- À la position de droite, la courbe produit une hausse régulière et neutre sur tout le mouvement du fondu de canal.
- Ce réglage s'applique de la même façon aux canaux 1 à 4.

**Utilisez le sélecteur de courbe CROSS FADER pour définir la réponse de courbe de fondu croisé.**

- À la position de gauche, la courbe produit une hausse rapide du signal. (Dès que le levier de fondu croisé approche du côté [A], le son du canal [B] est produit.)
- À la position de droite, la courbe produit une hausse régulière et neutre sur tout le mouvement du fondu croisé.
- À la position du milieu, une courbe intermédiaire est produite, à mi-course entre les deux courbes mentionnées ci-avant.
- Ce réglage produit des effets de courbe égaux sur les côtés A et B.

## FONCTION DE DÉPART EN FONDU

En branchant le câble de commande du lecteur CD DJ de Pioneer disponible en option, le fondu de canal et le fondu croisé peuvent être utilisés pour lancer la lecture du CD.

Lorsque le levier de fondu de canal ou le levier de fondu croisé du mixeur est déplacé, le mode de pause du lecteur CD est désactivé et la lecture de la plage choisie commence automatiquement et à l'instant. De plus, quand le levier de fondu est ramené à sa position originale, le lecteur CD effectue un repérage arrière (retour au point de repère), ce qui permet une lecture semblable à celle d'un "échantillonneur".

### Lecture à départ en fondu croisé et lecture à retour au point de repère

Quand le lecteur CD affecté au canal A du fondu croisé est placé en mode d'attente à un point de repère, un déplacement du levier de fondu croisé de la droite (côté B) vers la gauche (côté A) lancera automatiquement la lecture sur le lecteur CD de canal A.

Lorsque le levier de fondu croisé atteint le côté gauche (A), le lecteur CD affecté au canal B se place en repérage arrière (retour au point de repère). De même, quand le lecteur CD affecté au canal B est réglé au mode d'attente au point de repère, un déplacement du levier de fondu croisé de la gauche (côté A) vers la droite (côté B) lancera automatiquement la lecture sur le lecteur CD de canal B. Lorsque le levier de fondu croisé atteint le côté droit (B), le lecteur CD affecté au canal A se place en repérage arrière (retour au point de repère).

- Le retour au point de repère est exécuté même si le sélecteur d'entrée n'est pas réglé sur [CD] ou [LINE].

## [Lancement de la lecture par fondu de canal]

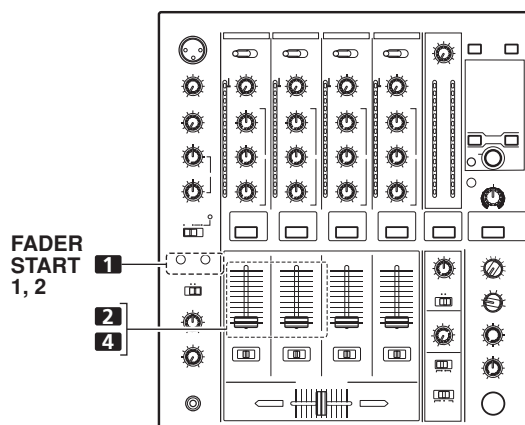

- 1 Appuyez sur le bouton FADER START pour le canal (1, 2) raccordé au lecteur CD que vous voulez contrôler.**
    - Le bouton du canal sélectionné s'allume.
  - 2 Déplacez le levier du fondu de canal à la position "0".**
  - 3 Réglez le point de repère sur le lecteur CD et placez celui-ci en mode Attente au point de repère.**
    - Si un point de repère a déjà été posé, le lecteur CD ne doit pas être placé en mode Attente au point de repère.
  - 4 Déplacez le levier de fondu de canal au moment souhaité pour lancer la lecture.**
    - Le lecteur CD commence la lecture.
    - Une fois que la lecture a commencé, le déplacement du levier de fondu de canal à la position [0] fait que le lecteur CD revient au point de repère et qu'il s'y replace en mode Attente (retour au point de repère).
- Le contrôle de la lecture est possible avec le fondu de canal uniquement quand le sélecteur **CROSS FADER ASSIGN** est réglé sur [THRU].



## [Lancement de la lecture par fondu croisé]

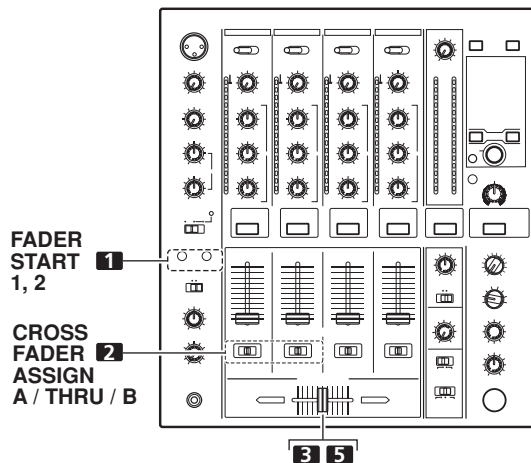

- 1 Appuyez sur le bouton FADER START pour le canal (1, 2) raccordé au lecteur CD que vous voulez contrôler.**
  - Le bouton du canal sélectionné s'allume.
- 2 Réglez le sélecteur CROSS FADER ASSIGN du canal sélectionné sur [A] ou sur [B].**
  - Lors d'une affectation au canal A (côté gauche) du fondu croisé, réglez sur [A].
  - Lors d'une affectation au canal B (côté droit) du fondu croisé, réglez sur [B].
- 3 Déplacez le curseur du fondu croisé aussi loin que possible vers le côté opposé au canal que vous voulez commencer.**
- 4 Réglez le point de repère sur le lecteur CD et réglez celui-ci en mode Attente au point de repère.**
  - Si un point de repère a déjà été posé, le lecteur CD ne doit pas être placé en mode Attente au point de repère.
- 5 Déplacez le levier du fondu croisé au moment souhaité pour lancer la lecture.**
  - Le lecteur CD commence la lecture.
  - Une fois que la lecture a commencé, en déplaçant le levier de fondu croisé à fond vers le côté opposé, le lecteur CD affecté au côté opposé reviendra au point de repère et il s'y placera en mode Attente (retour au point de repère).

# FONCTIONS DES EFFETS

Cet appareil peut produire en tout 15 effets de battement fondamentaux (y compris SND/RTN) grâce aux effets de battement, couplés aux filtres BPM et manuels ou aux filtres de fréquence d'effet, couplés à la bague **FREQUENCY**. De plus, en ajustant les paramètres pour chaque effet, une large gamme d'effets peut être produite.

Vous pouvez créer un large éventail d'effets de battement en ajustant le paramètre temporel au moyen de la bague **TIME** (Paramètre 1) ainsi que le paramètre quantitatif par la bague **LEVEL/DEPTH** (Paramètre 2).

Un effet de filtre passe-bas ou un effet de filtre passe-haut peut être créé grâce au filtre manuel ou au filtre de fréquence d'effet, en fonction du positionnement de la bague **FREQUENCY**. En outre, en associant les effets de battement avec le filtre manuel ou le filtre de fréquence d'effet, une large gamme d'effets peut être créée.

## TYPES D'EFFETS DE BATTEMENT

### 1 DELAY (Son à répétition unique)

Cette fonction permet d'ajouter rapidement et simplement un son retardé avec une mesure de 1/8, 1/4, 1/2, 3/4, 1/1, 2/1, 4/1, 8/1 ou 16/1. Par exemple, si un son retardé de 1/2 mesure est ajouté, 4 battements deviennent 8 battements. De même, en ajoutant un son retardé de 3/4 mesure, le rythme devient syncopé.

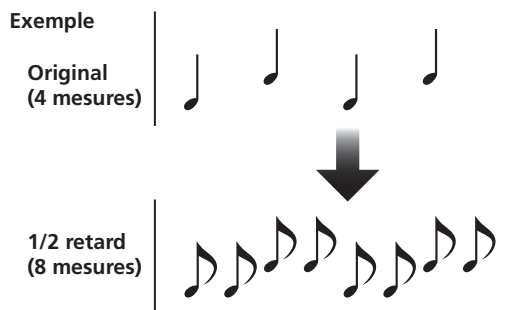

### 2 ECHO (Sons répétés multiples)

Cette fonction permet d'ajouter rapidement et simplement un son d'écho avec une mesure de 1/8, 1/4, 1/2, 3/4, 1/1, 2/1, 4/1, 8/1 ou 16/1.

Par exemple, quand un son à écho d'une mesure 1/1 est utilisé pour couper le son entré, un son en synchronisation avec la mesure sera répété avec le fondu en sortie.

De même, en ajoutant un écho de mesure 1/1 au microphone, le son de celui-ci se répète en synchronisation avec la mesure musicale.

Si un écho d'une mesure 1/1 est appliqué à la partie vocale d'une plage, le son acquiert un effet qui évoque un "rond".

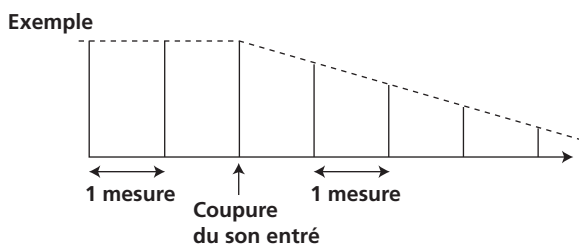

### 3 Auto TRANS

En unités de 1/16, 1/8, 1/4, 1/2, 1/1, 2/1, 4/1, 8/1 ou 16/1 mesure, le son est automatiquement coupé en synchronisation avec le rythme.

#### Exemple

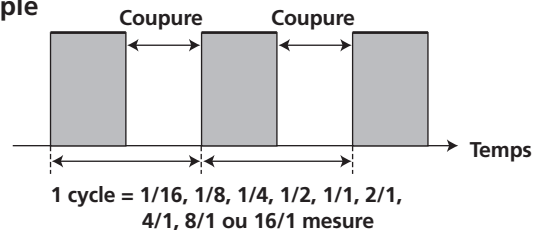

### 4 FILTER

En unités de 1/4, 1/2, 1/1, 2/1, 4/1, 8/1, 16/1, 32/1 ou 64/1 mesure, la fréquence de filtre est déplacée, ce qui change considérablement la coloration des sons.

#### Exemple

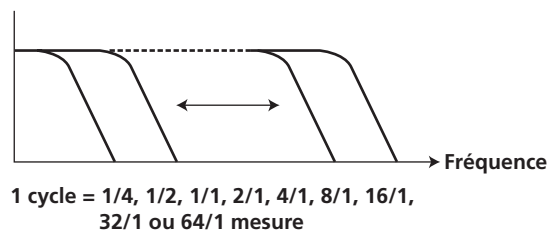

### 5 FLANGER

En unités de 1/4, 1/2, 1/1, 2/1, 4/1, 8/1, 16/1, 32/1 ou 64/1 mesure, un cycle d'effet en pente est produit rapidement et simplement.

#### Exemple

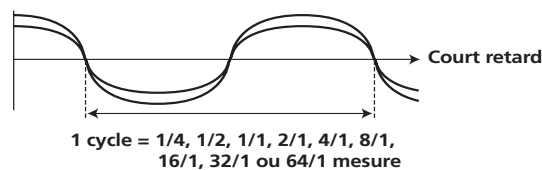

### 6 PHASER

En unités de 1/4, 1/2, 1/1, 2/1, 4/1, 8/1, 16/1, 32/1 ou 64/1 mesure, un cycle d'effet de retardeur de phase est produit rapidement et simplement.

#### Exemple

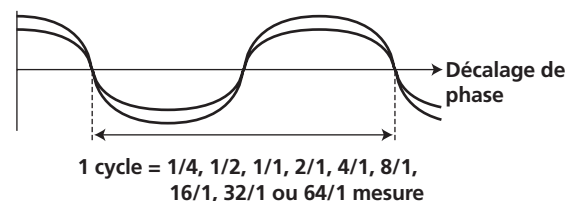

## 7 REVERB

Produit un effet de réverbération.

## 8 ROBOT

Génère un effet sonore ressemblant à celui produit par un robot. Quand ROBOT est appliqué au son du microphone, un effet de changeur vocal est produit.

## 9 CRUSH

Permet la création rapide d'un "effet de son écrasant" à changement cyclique en battements de 1/4, 1/2, 1/1, 2/1, 4/1, 8/1, 16/1, 32/1 ou 64/1.

### Exemple

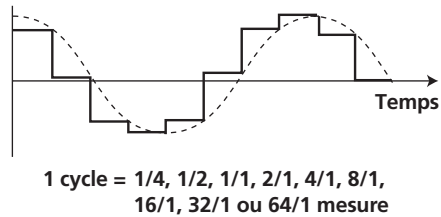

## 10 ROLL

Enregistre les sons aux battements 1/16, 1/8, 1/4, 1/2, 1/1, 2/1, 4/1, 8/1, 16/1 et reproduit ces sons de façon répétée.

### Exemple

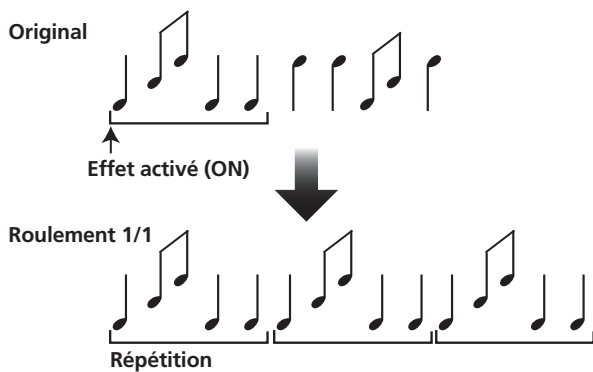

## 11 REVERSE ROLL

Enregistre les sons aux battements 1/16, 1/8, 1/4, 1/2, 1/1, 2/1, 4/1, 8/1, 16/1 et reproduit ces sons de façon répétée, mais dans l'ordre inverse.

### Exemple

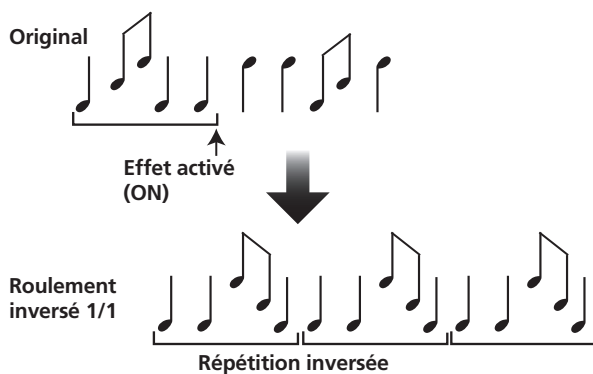

## 12 UP ROLL

Enregistre les sons aux battements 1/16, 1/8, 1/4, 1/2, 1/1, 2/1, 4/1, 8/1, 16/1 et reproduit ces sons de façon répétée en élevant leur hauteur/clé de façon continue.

### Exemple

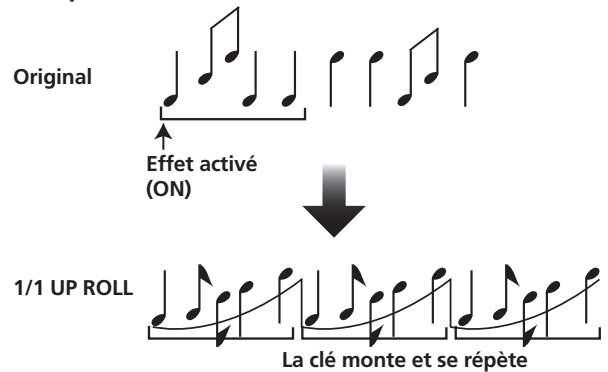

## 13 DOWN ROLL

Enregistre les sons aux battements 1/16, 1/8, 1/4, 1/2, 1/1, 2/1, 4/1, 8/1, 16/1 et reproduit ces sons de façon répétée en abaissant leur hauteur/clé de façon continue.

### Exemple

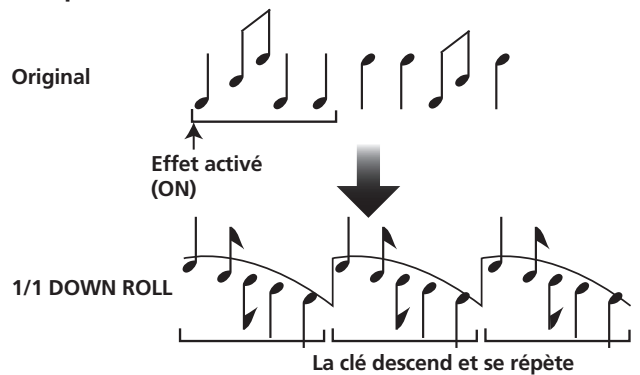

## 14 SEND/RETURN

En raccordant un échantillonneur ou un effecteur, une large gamme d'effets supplémentaires peut être créée.

## PRODUCTION D'EFFETS DE BATTEMENT

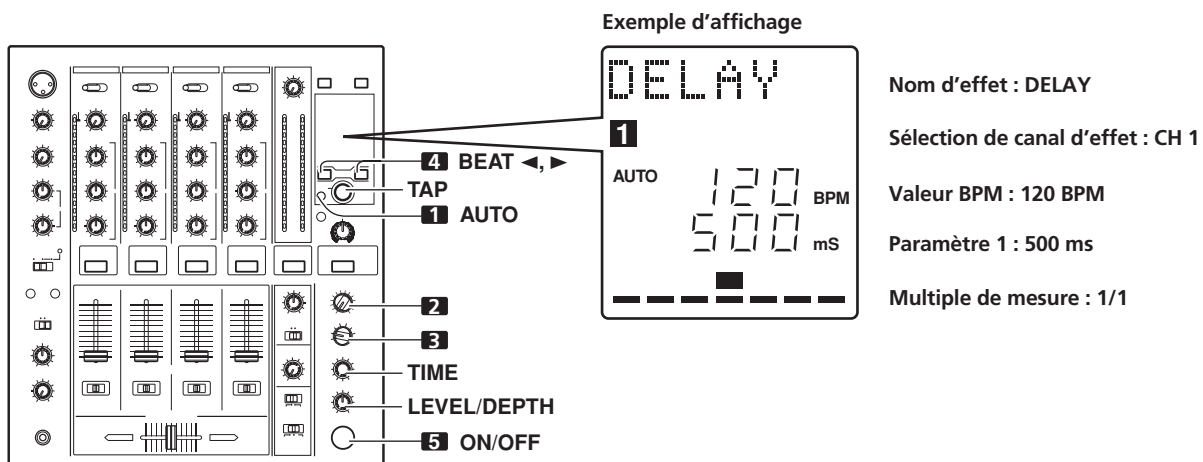

Les effets de battement autorisent un réglage instantané de la durée de l'effet en synchronisation avec la valeur BPM (Battements par minute), ce qui permet de produire une large gamme d'effets en synchronisation avec le rythme actuel, même au cours d'une interprétation en direct.

### 1 Réglez le mode de mesure BPM sur AUTO pour mesurer la valeur BPM (battements par minute).

Le BPM des signaux musicaux entrés est automatiquement détecté. A chaque remise sous tension de l'appareil, la fonction revient par défaut au mode [AUTO].

- Au cas où le BPM d'une plage ne peut pas être détecté automatiquement, le compteur BPM de l'affichage clignotera.
- Plage mesurable : BPM = 70 à 180.  
**Il peut s'avérer impossible de mesurer certaines plages avec précision.**  
Dans ce cas, appuyez sur le bouton **TAP** et effectuez une saisie manuelle de la valeur des battements.

### [Utilisation du bouton TAP pour une saisie BPM manuelle]

Si le bouton **TAP** est tapoté deux fois ou plus en synchronisation avec la mesure (1/4 notes), le BPM sera enregistré comme valeur moyenne pendant cet intervalle.

- Lorsque le mode BPM est réglé sur [AUTO], le toucher du bouton **TAP** fera que le mode BPM changera au mode TAP et l'intervalle auquel le bouton **TAP** est actionné sera mesuré.
  - Lorsque le BPM est défini par le bouton **TAP**, le multiple de la mesure devient "1/1" (ou "4/1", selon l'effet sélectionné) et la durée pour 1 mesure (1/4 note) ou 4 mesures sera définie comme durée d'effet.
  - Si la bague **TIME** est tournée en appuyant sur le bouton **TAP**, la valeur BPM directe peut être définie manuellement. Si la bague **TIME** est tournée en maintenant le bouton **TAP** et les boutons **AUTO** enfoncés, la valeur BPM peut être définie en dixième (0,1) d'unité.
- 2 Réglez le sélecteur d'effet à l'effet souhaité.
    - L'affichage indique le nom de l'effet sélectionné.
    - Reportez-vous aux pages 16 à 17 en ce qui concerne les détails sur les divers effets.
  - 3 Réglez le sélecteur de canal d'effet au canal auquel vous souhaitez appliquer l'effet.
    - Le canal sélectionné s'allume dans la zone du nom de canal sur l'affichage.
    - Si [MIC] est sélectionné, l'effet sera appliqué au microphone 1 et au microphone 2.

Exemple d'affichage

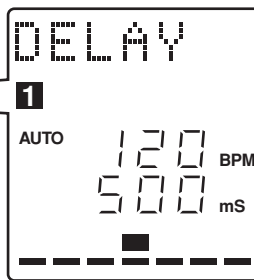

Nom d'effet : DELAY

Sélection de canal d'effet : CH 1

Valeur BPM : 120 BPM

Paramètre 1 : 500 ms

Multiple de mesure : 1/1

### 4 Appuyez sur le bouton BEAT (◀, ▶) pour sélectionner le multiple du battement auquel l'effet devra être synchronisé.

- Si vous appuyez sur ▶, le compte de battement, calculé à partir de BPM, sera doublé; en revanche, si vous appuyez sur ◀, le compte de battement, calculé à partir de BPM, sera divisé par deux (certains effets autorisent aussi un réglage "3/4").
- Le multiple du battement sélectionné (position de paramètre 1) est affiché par les 7 sections de l'affichage (voir page 12).
- La durée d'effet correspondant au multiple du battement est réglée automatiquement.

Exemple : Quand BPM = 120

1/1 = 500 ms

1/2 = 250 ms

2/1 = 1 000 ms

### 5 Réglez le bouton ON/OFF sur ON afin de valider l'effet.

- Chaque pression sur le bouton fait alterner l'activation et la désactivation de l'effet (lors de la première mise sous tension, la fonction revient par défaut à OFF).
- Le bouton **ON/OFF** clignote pendant que l'effet est activé.

### Paramètre 1

La rotation de la bague **TIME (PARAMETER 1)** ajuste le paramètre temporel (durée) pour l'effet sélectionné. (Avec certains effets, la bague sert à ajuster des paramètres autres que la durée.) Reportez-vous à la page 20 pour les détails sur l'effet sur le paramètre 1 de la rotation de la bague **TIME (PARAMETER 1)**.

### Paramètre 2

La rotation de la bague **LEVEL/DEPTH (PARAMETER 2)** ajuste le paramètre quantitatif pour l'effet sélectionné. Reportez-vous à la page 20 pour les détails sur l'effet sur le paramètre 2 de la rotation de la bague **LEVEL/DEPTH (PARAMETER 2)**.

## UTILISATION DU FILTRE MANUEL

### 1 MANUAL FILTER

La fréquence de filtre est décalée, ce qui provoque de forts changements de la tonalité. Une rotation de la bague vers la droite produit des effets de filtre passe-haut, tandis qu'une rotation vers la gauche produit des effets de filtre passe-bas.

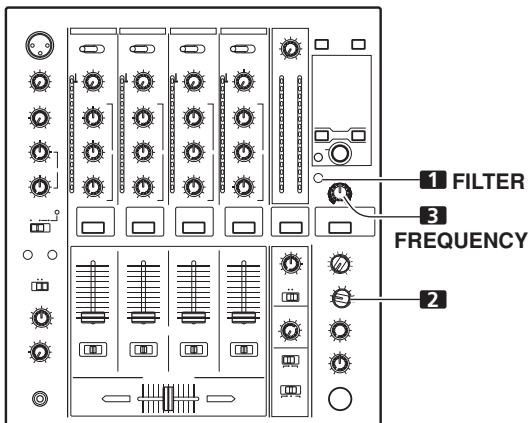
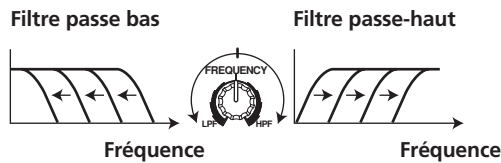

L'effecteur manuel est couplé à la bague **FREQUENCY**. Les sons de sortie de l'effecteur manuel deviennent les sons d'entrée pour l'effet de battement.

- Quand le type d'effet de battement est réglé sur ROLL, REVERSE ROLL, UP ROLL ou DOWN ROLL, le son de sortie de l'effet de battement devient le son d'entrée pour l'effecteur manuel.

### 1 Appuyez sur le bouton FILTER de sorte qu'il clignote.

- Confirmez que le bouton **FILTER** clignote de façon constante.
- S'il s'allume, appuyez sur le bouton de sorte qu'il clignote. A chaque poussée sur le bouton, il alterne entre le clignotement et l'état allumé en continu.
- Lors de la première mise sous tension, le réglage par défaut est l'état allumé en continu.

### 2 Utilisez le sélecteur de canal d'effet pour choisir le canal auquel vous souhaitez appliquer les effets.

- Le nom du canal sélectionné apparaît sur la section du nom de canal de l'affichage.
- Quand **[MIC]** est sélectionné, l'effet sera appliqué au Microphone 1 et au Microphone 2.

### 3 Utilisez la bague FREQUENCY pour ajuster la fréquence de coupure du filtre.

- Faites tourner dans le sens antihoraire pour appliquer un filtre passe-bas.
- Faites tourner dans le sens horaire pour appliquer un filtre passe-haut.

## UTILISATION DU FILTRE DE FRÉQUENCE D'EFFET

### 1 Filtre de fréquence d'effet

Il règle la fréquence de coupure d'effet, ce qui permet à l'effet d'être appliqué uniquement à une bande de fréquence souhaitée.

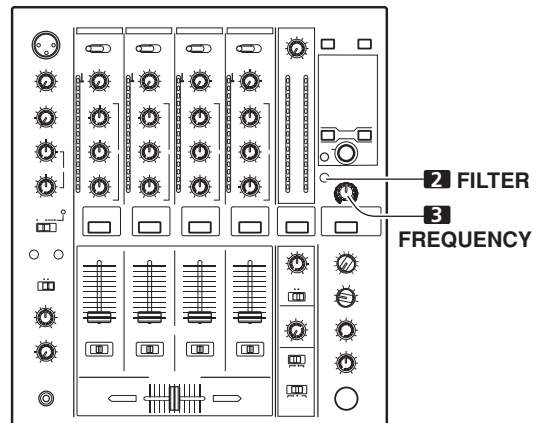
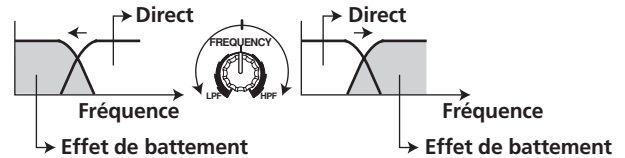

Le filtre de fréquence d'effet est couplé à la bague **FREQUENCY**. L'effet de battement est appliqué uniquement à la bande de fréquence sélectionnée.

- La fonction n'est pas prise en compte quand SEND/RETURN est sélectionné comme type d'effet de battement.

### 1 Appuyez sur le bouton FILTER de sorte qu'il s'allume.

- Confirmez que le bouton **FILTER** reste allumé.
- S'il clignote, appuyez sur le bouton de sorte qu'il s'allume. A chaque poussée sur le bouton, il alterne entre le clignotement et l'état allumé en continu.
- Lors de la première mise sous tension, le réglage par défaut est l'état allumé en continu.

### 2 Mettez l'effet de battement en service.

- Pour plus de détails, reportez-vous à la page 18.

### 3 Utilisez la bague FREQUENCY pour sélectionner la fréquence à laquelle vous souhaitez appliquer l'effet de battement.

- Faites tourner dans le sens antihoraire pour appliquer l'effet uniquement aux sons des graves. Les sons des hautes fréquences passent tels quels.
- Faites tourner dans le sens horaire pour appliquer l'effet uniquement aux sons des aigus. Les sons des basses fréquences passent tels quels.

## PARAMÈTRES DES EFFETS

### Effet de battement (\*1)

| Nom                         | Paramètre   | Paramètre 1 (bague TIME)                            |                          | Paramètre 2 (bague LEVEL/DEPTH)   |
|-----------------------------|---|---|--------------------------|---|
|                             |   | Contenu   | Plage de réglage (unité) |   |
| <b>1 DELAY</b>              | Règle la durée du retard de 1/8 à 16/1 par 1 mesure de temps BPM.   | Définit la durée de retard.                         | 1 à 4 000 (ms)           | Définit la balance entre le son original et décalé.   |
| <b>2 ECHO (*2)</b>          | Règle la durée du retard de 1/8 à 16/1 par 1 mesure de temps BPM.   | Définit la durée de retard.                         | 1 à 4 000 (ms)           | Définit la balance entre le son original et le son d'écho.  |
| <b>3 TRANS</b>              | Règle la durée de coupure de 1/16 à 16/1 par 1 mesure de temps BPM.   | Définit la durée d'effet.                           | 10 à 16.000 (ms)         | Définit la balance entre le son original et le son d'effet.   |
| <b>4 FILTER</b>             | Le cycle du décalage de la fréquence de coupure est réglé en unité de 1/4 à 64/1 par rapport à 1 mesure de BPM.   | Définit le cycle pour décalage de durée de coupure. | 10 à 32.000 (ms)         | Le degré de l'effet augmente à mesure que la bague est tournée dans le sens horaire.  |
| <b>5 FLANGER</b>            | Le cycle de décalage de pente est réglé en unités de 1/4 à 64/1 par rapport à 1 mesure de BPM.                    | Définit le cycle pour décalage d'effet en pente     | 10 à 32.000 (ms)         | Le degré de l'effet augmente à mesure que la bague est tournée dans le sens horaire. Quand la bague est tournée à fond dans le sens antihoraire, seul le son original est fourni. |
| <b>6 PHASER</b>             | Le cycle du décalage de l'effet de déphaseur est réglé en unité de 1/4 à 64/1 par rapport à 1 mesure de BPM.      | Définit le cycle pour décalage d'effet de phase.    | 10 à 32.000 (ms)         | Le degré de l'effet augmente à mesure que la bague est tournée dans le sens horaire. Quand la bague est tournée à fond dans le sens antihoraire, seul le son original est fourni. |
| <b>7 REVERB (*2)</b>        | Le degré de réverbération est réglé entre 1 % et 100 %.   | Définit le degré d'effet de réverbération.          | 1 à 100 (%)              | Définit la balance entre le son original et le son d'effet.   |
| <b>8 ROBOT</b>              | Définit le degré de l'effet du son robotisé dans une plage de -100 % à +100 %.                                    | Définit le degré de l'effet du son robotisé.        | -100 à +100 (%)          | Le degré de l'effet augmente à mesure que la bague est tournée dans le sens horaire.  |
| <b>9 CRUSH</b>              | Le cycle de mouvement de l'effet écrasant 'crush' est réglé de 1/4 à 64/1 en fonction d'un seul battement de BPM. | Définit le cycle pour décalage d'effet écrasant.    | 10 à 32.000 (ms)         | Le degré de l'effet augmente à mesure que la bague est tournée dans le sens horaire. Quand la bague est tournée à fond dans le sens antihoraire, seul le son original est fourni. |
| <b>10 ROLL (*2)</b>         | La durée d'effet est réglée entre 1/16 et 16/1 par rapport à 1 mesure de BPM.                                     | Définit la durée d'effet.                           | 1 à 4 000 (ms)           | Définit la balance entre le son original et le son de roulement.  |
| <b>11 REVERSE ROLL (*2)</b> | La durée d'effet est réglée entre 1/16 et 16/1 par rapport à 1 mesure de BPM.                                     | Définit la durée d'effet.                           | 1 à 4 000 (ms)           | Définit la balance entre le son original et le son de roulement.  |
| <b>12 UP ROLL (*2)</b>      | La durée d'effet est réglée entre 1/16 et 16/1 par rapport à 1 mesure de BPM.                                     | Définit la durée d'effet.                           | 1 à 4 000 (ms)           | Définit la balance entre le son original et le son de roulement.  |
| <b>13 DOWN ROLL (*2)</b>    | La durée d'effet est réglée entre 1/16 et 16/1 par rapport à 1 mesure de BPM.                                     | Définit la durée d'effet.                           | 1 à 4 000 (ms)           | Définit la balance entre le son original et le son de roulement.  |
| <b>14 SEND/ RETURN</b>      | —   | —   | —                        | Définit le volume du son d'entrée RETURN.   |

(\*1) Quand le sélecteur de canal d'effet est réglé sur [CF.A], [CF.B] ou [MASTER], même si le moniteur d'effet est activé, si le son du canal sélectionné n'est pas fourni à la sortie principale, l'effet sonore ne sera pas audible.

(\*2) Si l'effet est désactivé (OFF), le son de l'effet ne sera plus audible, même si le moniteur est réglé sur effecteur.

# RÉGLAGES MIDI

MIDI est un acronyme anglais pour "Interface numérique pour instruments de musique". Il s'agit d'un protocole, mis au point pour l'échange de données musicales entre instruments électroniques et ordinateurs.

Un câble MIDI est utilisé pour raccorder des composants dotés de connecteurs MIDI, de manière à permettre la transmission et la réception des données.

Le DJM-700-S/DJM-700-K utilise le protocole MIDI pour transmettre les données relatives au fonctionnement des composants et à la valeur BPM (horloge de synchronisation)

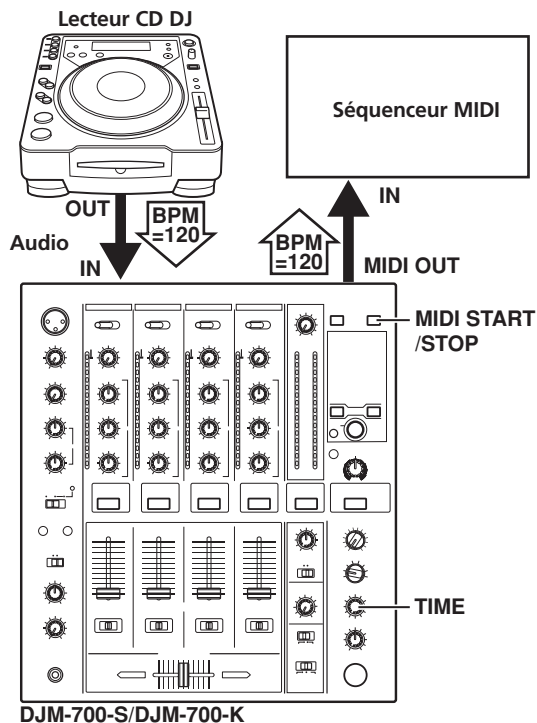

DJM-700-S/DJM-700-K

## SYNCHRONISATION DES SIGNAUX AUDIO A UN SÉQUENCEUR EXTERNE, OU UTILISATION DES INFORMATIONS DU DJM-700-S/DJM-700-K POUR CONTRÔLER UN SÉQUENCEUR EXTERNE

- 1 **Utilisez un câble MIDI disponible dans le commerce pour raccorder le connecteur MIDI OUT du DJM-700-S/DJM-700-K sur le connecteur MIDI IN du séquenceur MIDI.**
  - Réglez le mode de synchronisation du séquenceur MIDI sur "Asservi".
  - Des séquenceurs MIDI qui ne prennent pas en compte l'horloge de synchronisation MIDI ne peuvent pas être synchronisés.
  - Il se peut que la synchronisation ne soit pas acquise si le BPM de la plage ne peut pas être détecté et mesuré de façon stable.
  - Les valeurs BPM définies en mode TAP peuvent aussi être utilisées pour l'horloge de synchronisation.
- 2 **Appuyez sur le bouton MIDI START/STOP.**
  - La plage de sortie de l'horloge de synchronisation MIDI va de 40 à 250 BPM.

### [Réglages de canal MIDI]

Le canal MIDI (1 à 16) peut être défini et placé en mémoire.

- 1 **En maintenant le bouton MIDI START/STOP enfoncé, allumez (ON) l'interrupteur d'alimentation.**
  - L'affichage indiquera [CH SET] et l'appareil passera en mode de réglage MIDI.
- 2 **Tournez la bague TIME pour sélectionner le canal MIDI.**
- 3 **Appuyez sur le bouton MIDI START/STOP.**
  - Enregistre le canal MIDI. Pendant l'enregistrement du canal, le voyant [SAVE] clignote.
  - Lorsque l'enregistrement est terminé, [END] est affiché.
- 4 **Coupez (OFF) l'alimentation électrique.**

## MESSAGES MIDI

| Catégorie   | Nom de sélecteur | Type de sélecteur | Message MIDI |    |    |     |  |  | Commentaires  |
|-------------|------------------|-------------------|--------------|----|----|-----|--|--|---------------|
|             |                  |                   | MSB          |    |    | LSB |  |  |               |
| CH1         | HI               | VR                | Bn           | 02 | dd |     |  |  | 0 à 127       |
|             | MID              | VR                | Bn           | 03 | dd |     |  |  | 0 à 127       |
|             | LOW              | VR                | Bn           | 04 | dd |     |  |  | 0 à 127       |
|             | CUE              | BUTTON            | Bn           | 46 | dd |     |  |  | OFF=0, ON=127 |
|             | FADER            | VR                | Bn           | 11 | dd |     |  |  | 0 à 127       |
|             | CF ASSIGN        | SW                | Bn           | 41 | dd |     |  |  | 0, 64, 127    |
| CH2         | HI               | VR                | Bn           | 07 | dd |     |  |  | 0 à 127       |
|             | MID              | VR                | Bn           | 08 | dd |     |  |  | 0 à 127       |
|             | LOW              | VR                | Bn           | 09 | dd |     |  |  | 0 à 127       |
|             | CUE              | BUTTON            | Bn           | 47 | dd |     |  |  | OFF=0, ON=127 |
|             | FADER            | VR                | Bn           | 12 | dd |     |  |  | 0 à 127       |
|             | CF ASSIGN        | SW                | Bn           | 42 | dd |     |  |  | 0, 64, 127    |
| CH3         | HI               | VR                | Bn           | 0E | dd |     |  |  | 0 à 127       |
|             | MID              | VR                | Bn           | 0F | dd |     |  |  | 0 à 127       |
|             | LOW              | VR                | Bn           | 15 | dd |     |  |  | 0 à 127       |
|             | CUE              | BUTTON            | Bn           | 48 | dd |     |  |  | OFF=0, ON=127 |
|             | FADER            | VR                | Bn           | 13 | dd |     |  |  | 0 à 127       |
|             | CF ASSIGN        | SW                | Bn           | 43 | dd |     |  |  | 0, 64, 127    |
| CH4         | HI               | VR                | Bn           | 51 | dd |     |  |  | 0 à 127       |
|             | MID              | VR                | Bn           | 5C | dd |     |  |  | 0 à 127       |
|             | LOW              | VR                | Bn           | 52 | dd |     |  |  | 0 à 127       |
|             | CUE              | BUTTON            | Bn           | 49 | dd |     |  |  | OFF=0, ON=127 |
|             | FADER            | VR                | Bn           | 14 | dd |     |  |  | 0 à 127       |
|             | CF ASSIGN        | SW                | Bn           | 44 | dd |     |  |  | 0, 64, 127    |
| CROSS FADER | CROSS FADER      | VR                | Bn           | 0B | dd |     |  |  | 0 à 127       |
| FADER CURVE | CH CURVE         | SW                | Bn           | 5E | dd |     |  |  | 0, 127        |
|             | CROSS CURVE      | SW                | Bn           | 5F | dd |     |  |  | 0, 64, 127    |
| MASTER      | MASTER LEVEL     | VR                | Bn           | 18 | dd |     |  |  | 0 à 127       |
|             | BALANCE          | VR                | Bn           | 17 | dd |     |  |  | 0 à 127       |
|             | CUE              | BUTTON            | Bn           | 4A | dd |     |  |  | OFF=0, ON=127 |
| BOOTH       | MONITOR          | VR                | Bn           | 19 | dd |     |  |  | 0 à 127       |
| FILTER      | FILTER           | BUTTON            | Bn           | 54 | dd |     |  |  | OFF=0, ON=127 |
|             | FREQUENCY        | VR                | Bn           | 05 | dd |     |  |  | 0 à 127       |



## RÉGLAGES MIDI

| Catégorie     | Nom de sélecteur | Type de sélecteur | Message MIDI |    |     |     |    |     | Commentaires  |
|---------------|------------------|-------------------|--------------|----|-----|-----|----|-----|---|
|               |                  |                   | MSB          |    |     | LSB |    |     |   |
| EFFECT        | BEAT LEFT        | BUTTON            | Bn           | 4C | dd  |     |    |     | OFF=0, ON=127   |
|               | BEAT RIGHT       | BUTTON            | Bn           | 4D | dd  |     |    |     | OFF=0, ON=127   |
|               | AUTO/TAP         | BUTTON            | Bn           | 45 | dd  |     |    |     | OFF=0, ON=127   |
|               | TAP              | BUTTON            | Bn           | 4E | dd  |     |    |     | OFF=0, ON=127   |
|               | CUE              | BUTTON            | Bn           | 4B | dd  |     |    |     | OFF=0, ON=127   |
|               | EFFECT KIND      | SW                | Cn           | pc |     |     |    |     | Reportez-vous à "CHANGEMENT DE PROGRAMME" ci-après.   |
|               | CH SELECT        | SW                | Cn           | pc |     |     |    |     | Reportez-vous à "CHANGEMENT DE PROGRAMME" ci-après.   |
|               | TIME             | SW                | Bn           | 0D | MSB | Bn  | 2D | LSB | Valeur de PARAMETER 1 ; FLANGER, PHASER, FILTER, CRUSH sont changés à 1/2 valeur; les valeurs négatives sont converties en valeurs positives. |
|               | LEVEL/DEPTH      | VR                | Bn           | 5B | dd  |     |    |     | 0 à 127   |
|               | EFFECT ON/OFF    | BUTTON            | Bn           | 40 | dd  |     |    |     | OFF=0, ON=127   |
| MIC           | HI               | VR                | Bn           | 1E | dd  |     |    |     | 0 à 127   |
|               | LOW              | VR                | Bn           | 1F | dd  |     |    |     | 0 à 127   |
| (FADER START) | FADER START 1    | BUTTON            | Bn           | 58 | dd  |     |    |     | OFF=0, ON=127   |
|               | FADER START 2    | BUTTON            | Bn           | 59 | dd  |     |    |     | OFF=0, ON=127   |
| (HEAD PHONES) | MIXING           | VR                | Bn           | 1B | dd  |     |    |     | 0 à 127   |
|               | LEVEL            | VR                | Bn           | 1A | dd  |     |    |     | 0 à 127   |
| MIDI          | START            | BUTTON            | FA           |    |     |     |    |     |   |
|               | STOP             | BUTTON            | FC           |    |     |     |    |     |   |

## CHANGEMENT DE PROGRAMME

|     |   |         |         |         |        |        |        |
|-----|---|---------|---------|---------|--------|--------|--------|
| MSB |   |         |         | LSB     |        |        |        |
| 0   | 0 | EFFSEL2 | EFFSEL1 | EFFSELO | EFFCH2 | EFFCH1 | EFFCHO |

| • EFFECT SEL |         |         | BEAT     |
|--------------|---------|---------|----------|
| EFFSEL2      | EFFSEL1 | EFFSELO |          |
| 0            | 0       | 1       | DELAY    |
| 0            | 1       | 0       | ECHO     |
| 1            | 0       | 0       | TRANS    |
| 1            | 1       | 0       | FILTER   |
| 1            | 0       | 1       | FLANGER  |
| 1            | 1       | 1       | PHASER   |
| 0            | 1       | 1       | REVERB   |
| —            | —       | —       | ROBOT    |
| —            | —       | —       | CRUSH    |
| —            | —       | —       | ROLL     |
| —            | —       | —       | REV ROLL |
| —            | —       | —       | UP ROLL  |
| —            | —       | —       | DWNROLL  |
| —            | —       | —       | SND/RTN  |
| 0            | 0       | 1       | 1        |
| 0            | 1       | 0       | 2        |
| 0            | 1       | 1       | 3        |
| 1            | 0       | 0       | 4        |
| 1            | 0       | 1       | MIC      |
| 1            | 1       | 0       | CF.A     |
| 1            | 1       | 1       | CF.B     |
| —            | —       | —       | MASTER   |

## SNAPSHOT (INSTANTANÉ)

Une fois que le DJM-700-S/DJM-700-K est programmé avec des paramètres en vue d'un but donné, ce jeu de paramètres peut être enregistré comme un "instantané". Quand l'instantané de l'état actuel est enregistré, tous les messages pour le changement de contrôle et le changement de programme sont transmis. Maintenez le bouton **MIDI START/STOP** enfoncé pour transmettre l'instantané.

## MIDI ON/OFF

Utilisez le bouton **MIDI ON/OFF** pour définir si le signal de contrôle MIDI est généré ou non. L'état par défaut est MIDI OFF (désactivé). Toutefois, même si MIDI OFF est sélectionné, l'horloge de synchronisation et les fonctions 'snap shot' sont prises en compte.

# GUIDE DE DÉPANNAGE

De fausses manipulations sont souvent prises pour des pannes et des dysfonctionnements. Si vous croyez que ce composant a un problème, vérifiez les points du tableau suivant. Parfois le problème est ailleurs, dans un autre composant. Vérifiez donc les autres appareils utilisés avec celui-ci.

Si le problème persiste, même après vérification des points énumérés ci-dessous, contactez votre revendeur ou votre centre de service après-vente PIONEER le plus proche.

| Symptômes   | Causes possibles  | Corrections   |
|---|---|---|
| L'appareil ne se met pas sous tension.  | <ul style="list-style-type: none"> <li>Le cordon d'alimentation n'est pas branché.</li> </ul>   | <ul style="list-style-type: none"> <li>Branchez le cordon sur une prise secteur.</li> </ul>   |
| Absence de sons, ou volume sonore trop faible.                                    | <ul style="list-style-type: none"> <li>Le sélecteur d'entrée est mal réglé.</li> <li>Des câbles de connexion sont mal branchés ou les connexions sont relâchées.</li> <li>Les prises ou les fiches sont souillées.</li> <li>La commande d'atténuateur de sortie principale du panneau arrière (<b>MASTER ATT</b>) est réglée sur -6 dB, etc.</li> </ul> | <ul style="list-style-type: none"> <li>Réglez le sélecteur d'entrée au composant de lecture.</li> <li>Effectuez correctement les connexions.</li> <li>Nettoyez les prises/fiches souillées avant leur connexion.</li> <li>Ajustez le sélecteur d'atténuateur principal du panneau arrière (<b>MASTER ATT</b>).</li> </ul>   |
| Pas de sons numériques.   | <ul style="list-style-type: none"> <li>La fréquence d'échantillonnage (fs) de la sortie numérique ne correspond pas avec les spécifications du composant raccordé.</li> </ul>   | <ul style="list-style-type: none"> <li>Réglez le sélecteur de fréquence d'échantillonnage du panneau arrière pour convenir aux spécifications du composant raccordé.</li> </ul>   |
| Le son est distordu.  | <ul style="list-style-type: none"> <li>Le niveau de sortie principale est trop haut.</li> <li>Le niveau d'entrée est trop haut.</li> </ul>  | <ul style="list-style-type: none"> <li>Ajustez la bague de niveau de sortie principal (<b>MASTER LEVEL</b>) ou le sélecteur d'atténuateur de sortie principale (<b>MASTER ATT</b>) du panneau arrière.</li> <li>Ajustez la bague <b>TRIM</b> de manière que le niveau d'entrée approche de 0 dB sur l'indicateur de niveau de canal.</li> </ul>   |
| Le fondu croisé ne fonctionne pas.  | <ul style="list-style-type: none"> <li>Le réglage <b>CROSS FADER ASSIGN</b> ([A], [THRU], [B]) est incorrect.</li> </ul>  | <ul style="list-style-type: none"> <li>Réglez correctement le sélecteur <b>CROSS FADER ASSIGN</b> au canal souhaité.</li> </ul>   |
| Impossible d'effectuer un départ en fondu avec le lecteur CD.                     | <ul style="list-style-type: none"> <li>Le bouton <b>FADER START</b> est réglé sur OFF.</li> <li>La prise <b>CONTROL</b> du panneau arrière n'est pas raccordée au lecteur CD.</li> <li>Seule la prise <b>CONTROL</b> du panneau arrière est raccordée au lecteur CD.</li> </ul>   | <ul style="list-style-type: none"> <li>Réglez le bouton <b>FADER START</b> sur ON.</li> <li>Utilisez un câble de commande pour raccorder les prises <b>CONTROL</b> du mixeur et du lecteur CD.</li> <li>Raccordez les prises <b>CONTROL</b> et les connecteurs d'entrée analogique.</li> </ul>  |
| Les effets ne fonctionnent pas.   | <ul style="list-style-type: none"> <li>Le réglage du sélecteur de canal d'effet n'est pas correct.</li> <li>La bague de réglage de Paramètre d'effet 2 (<b>LEVEL/DEPTH</b>) est réglée sur [MIN].</li> </ul>  | <ul style="list-style-type: none"> <li>Sélectionnez correctement le canal auquel vous souhaitez appliquer les effets.</li> <li>Ajustez la bague de réglage du paramètre d'effet 2 (<b>LEVEL/DEPTH</b>).</li> </ul>  |
| L'effecteur externe ne fonctionne pas.  | <ul style="list-style-type: none"> <li>Le sélecteur d'effet n'est pas réglé sur [<b>SND/RTN</b>].</li> <li>L'effecteur n'est pas raccordé au connecteur <b>SEND/RETURN</b> sur le panneau arrière.</li> <li>Le sélecteur de canal d'effet n'est pas réglé correctement.</li> </ul>  | <ul style="list-style-type: none"> <li>Réglez le sélecteur d'effet sur [<b>SND/RTN</b>].</li> <li>Raccordez l'effecteur aux connecteurs <b>SEND/RETURN</b> du panneau arrière.</li> <li>Servez-vous du sélecteur de canal d'effet pour choisir la source audio auquel vous voulez appliquer les effets.</li> </ul>  |
| Le son de l'effecteur externe est distordu.                                       | <ul style="list-style-type: none"> <li>Le niveau d'entrée provenant de l'effecteur externe est réglé trop haut.</li> </ul>  | <ul style="list-style-type: none"> <li>Abaissez le niveau de sortie de l'effecteur externe.</li> </ul>  |
| Impossible de mesurer la valeur BPM.<br>La valeur BPM mesurée n'est pas correcte. | <ul style="list-style-type: none"> <li>Le niveau d'entrée est trop haut ou trop bas.</li> <li>Il se peut que la valeur BPM ne puisse pas être mesurée correctement avec certaines plages.</li> </ul>  | <ul style="list-style-type: none"> <li>Ajustez la bague <b>TRIM</b> de sorte que le niveau d'entrée approche de 0 dB sur l'indicateur de niveau de canal.</li> <li>Ajustez les autres canaux également de sorte que les niveaux d'entrée approchent de 0 dB sur l'indicateur de niveau de canal.</li> <li>Tapotez le bouton <b>TAP</b> pour régler manuellement la valeur BPM.</li> </ul> |
| La valeur BPM mesurée est différente de celle renseignée avec le CD.              | <ul style="list-style-type: none"> <li>Certaines différences peuvent se produire en raison des différences entre les méthodes de détection de la valeur BPM.</li> </ul>   | <ul style="list-style-type: none"> <li>Aucune correction n'est requise.</li> </ul>  |
| Impossible de synchroniser le séquenceur MIDI.                                    | <ul style="list-style-type: none"> <li>Le mode de synchronisation du séquenceur MIDI n'est pas réglé sur 'Asservi'.</li> <li>Le type du séquenceur MIDI n'est pas pris en compte.</li> </ul>  | <ul style="list-style-type: none"> <li>Réglez le mode de synchronisation du séquenceur MIDI sur 'Asservi'.</li> <li>Des séquenceurs MIDI qui ne prennent pas en compte l'horloge de synchronisation MIDI ne peuvent pas être synchronisés.</li> </ul>   |

Il se peut que l'appareil ne fonctionne pas normalement à cause de l'électricité statique ou d'autres interférences externes. Mettez l'appareil hors et sous tension afin de rétablir des conditions de fonctionnement normales.

# FICHE TECHNIQUE

## 1 Données d'ordre général

Tension d'alimentation . . . . . Secteur 220 V à 240 V, 50 Hz/60 Hz  
 Consommation électrique . . . . . 33 W  
 Température de fonctionnement . . . . . De +5 °C à +35 °C  
 Humidité de fonctionnement . . . . . De 5 % à 85 % (sans condensation)  
 Poids . . . . . 6,6 kg  
 Dimensions maximales  
 . . . . . 320 mm (L) x 378,4 mm (P) x 107,9 mm (H)

## 2 Section audio

Taux d'échantillonnage . . . . . 96 kHz  
 Convertisseur A/N, N/A . . . . . 24 bits  
 Réponse de fréquence  
 LINE . . . . . De 20 Hz à 20 kHz  
 MIC . . . . . De 20 Hz à 20 kHz  
 PHONO . . . . . De 20 Hz à 20 kHz (RIAA)  
 Rapport Signal/Bruit (à sortie nominale)  
 LINE . . . . . 104 dB  
 PHONO . . . . . 94 dB  
 MIC . . . . . 82 dB  
 Distorsion (LINE-MASTER 1) . . . . . 0,005 %  
 Niveau/Impédance d'entrée standard  
 PHONO 2 à 4 . . . . . -52 dBu/47 k $\Omega$   
 MIC 1, MIC 2 . . . . . -52 dBu/22 k $\Omega$   
 LINE, LINE/CD 1 à 4 . . . . . -12 dBu/22 k $\Omega$   
 RETURN . . . . . -12 dBu/47 k $\Omega$   
 Niveau de sortie/Impédance de charge/Impédance de sortie standard  
 MASTER 1 . . . . . +8 dBu/10 k $\Omega$ /22  $\Omega$  ou moins  
 MASTER 2 . . . . . +2 dBu/10 k $\Omega$ /10  $\Omega$   
 REC . . . . . -8 dBu/10 k $\Omega$ /10  $\Omega$   
 BOOTH . . . . . +2 dBu/10 k $\Omega$ /22  $\Omega$   
 SEND . . . . . -12 dBu/10 k $\Omega$ /1 k $\Omega$   
 PHONES . . . . . +8,5 dBu/32  $\Omega$ /22  $\Omega$  ou moins  
 Niveau de sortie standard/Impédance de charge  
 MASTER 1 . . . . . +25 dBu/10 k $\Omega$   
 MASTER 2 . . . . . +20 dBu/10 k $\Omega$   
 Diaphonie (LINE) . . . . . 82 dB  
 Réponse d'égaliseur de canal  
 HI . . . . . De -26 dB à +6 dB (13 kHz)  
 MID . . . . . De -26 dB à +6 dB (1 kHz)  
 LOW . . . . . De -26 dB à +6 dB (70 Hz)  
 Réponse d'égaliseur de microphone  
 HI . . . . . De -12 dB à +12 dB (10 kHz)  
 LOW . . . . . De -12 dB à +12 dB (100 Hz)

## 3 Connecteurs d'entrée/sortie

Connecteurs d'entrée PHONO  
 Prise à broche RCA . . . . . 3  
 Connecteurs d'entrée CD  
 Prise à broche RCA . . . . . 2  
 Connecteurs d'entrée LINE  
 Prise à broche RCA . . . . . 3  
 Connecteurs d'entrée MIC  
 Connecteur XLR . . . . . 1  
 Prise téléphonique (ø 6,3 mm) . . . . . 1  
 Connecteurs d'entrée RETURN  
 Prise téléphonique (ø 6,3 mm) . . . . . 1  
 Connecteurs de sortie MASTER  
 Connecteur XLR . . . . . 1  
 Prise à broche RCA . . . . . 1  
 Connecteurs de sortie BOOTH  
 Prise à broche RCA . . . . . 1  
 Connecteurs de sortie REC  
 Prise à broche RCA . . . . . 1  
 Connecteurs de sortie SEND  
 Prise téléphonique (ø 6,3 mm) . . . . . 1  
 Connecteur de sortie coaxiale DIGITAL  
 Prise à broche RCA . . . . . 1  
 Connecteur MIDI OUT  
 Prise DIN à 5 broches . . . . . 1  
 Connecteur de sortie PHONES  
 Prise téléphonique stéréo (ø 6,3 mm) . . . . . 1  
 Connecteur CONTROL  
 Mini prise téléphonique (ø 3,5 mm) . . . . . 2

## 4 Accessoires

Mode d'emploi . . . . . 1

Spécifications et aspect sous réserve de changements sans avis préalable.

Publication de Pioneer Corporation.

© 2007 Pioneer Corporation.

Tous droits de reproduction et de traduction réservés.



Wir danken Ihnen für den Kauf dieses Pioneer-Produkts.

Lesen Sie sich bitte diese Bedienungsanleitung durch. Dann wissen Sie, wie Sie Ihr Gerät richtig bedienen. Bewahren Sie sie an einem sicheren Platz auf, um auch zukünftig nachschlagen zu können.

In manchen Ländern oder Verkaufsgebieten weichen die Ausführungen von Netzstecker oder Netzsteckdose u.U. von den in den Abbildungen gezeigten ab; die Anschluß- und Bedienungsverfahren des Gerätes sind jedoch gleich.

## WICHTIG



Das Blitzsymbol in einem Dreieck weist den Benutzer darauf hin, dass eine Berührung Gefahr mit nicht isolierten Teilen im Geräteinneren, die eine gefährliche Spannung führen, besteht. Die Spannung kann so hoch sein, dass sie die Gefahr eines elektrischen Schlages birgt.

## CAUTION

RISK OF ELECTRIC SHOCK  
DO NOT OPEN



**ACHTUNG:**  
UM SICH NICHT DER GEFAHR EINES ELEKTRISCHEN SCHLAGES AUSZUSETZEN, DÜRFEN SIE NICHT DEN DECKEL (ODER DIE RÜCKSEITE) ENTFERNEN. IM GERÄTEINNEREN BEFINDEN SICH KEINE VOM BENUTZER REPARIERBAREN TEILE. ÜBERLASSEN SIE REPARATUREN DEM QUALIFIZIERTEN KUNDENDIENST.

Ein Ausrufezeichen in einem Dreieck weist den Benutzer auf wichtige Bedienungs- und Wartungsanweisungen in den Dokumenten hin, die dem Gerät beiliegen.

D3-4-2-1-1\_Ge

Falls der Netzstecker des Netzkabels dieses Gerätes nicht in die Zusatzsteckdose einer anderen Komponente passt, muss er gegen einen Netzstecker der geeigneten Ausführung ausgetauscht werden. Ein derartiger Austausch des Netzsteckers muss vom Kundendienstpersonal vorgenommen werden. Wenn der vom Netzkabel abgeschnittene ursprüngliche Netzstecker in eine Netzsteckdose eingesteckt wird, besteht akute Stromschlaggefahr! Daher ist unbedingt dafür zu sorgen, dass der abgeschnittene Netzstecker sofort vorschriftsmäßig entsorgt wird.

Vor einem längeren Nichtgebrauch des Gerätes, beispielsweise während des Urlaubs, sollte der Netzstecker aus der Netzsteckdose gezogen werden, um das Gerät vollständig vom Netz zu trennen.

D3-4-2-2-1a\_A\_Ge

## WARNUNG

**Dieses Gerät ist nicht wasserdicht. Zur Vermeidung der Gefahr von Brand und Stromschlag keine Behälter mit Flüssigkeiten (z.B. Blumenvasen und -töpfe) in die Nähe des Gerätes bringen und dieses vor Tropfwasser, Spritzwasser, Regen und Nässe schützen.**

D3-4-2-1-3\_A\_Ge

## WARNUNG

*Vor dem erstmaligen Anschluss des Gerätes an das Stromnetz bitte den folgenden Hinweis sorgfältig beachten.*

**Die Netzspannung ist je nach Land verschieden. Vor der Inbetriebnahme des Gerätes sicherstellen, dass die örtliche Netzspannung mit der auf dem Typenschild an der Unterseite des Gerätes angegebenen Nennspannung (z.B. 230 V oder 120 V) übereinstimmt.**

D3-4-2-1-4\_A\_Ge mod

## WARNUNG

**Keine Quellen offener Flammen (z.B. eine brennende Kerze) auf dieses Gerät stellen.**

D3-4-2-1-7a\_A\_Ge

Dieses Produkt erfüllt die Niederspannungsrichtlinie 2006/95/EC und die EMV-Richtlinie 2004/108/EC.

D3-4-2-1-9a\_A\_Ge



Mischen Sie dieses Produkt, wenn Sie es entsorgen wollen, nicht mit gewöhnlichen Haushaltsabfällen. Es gibt ein getrenntes Sammelsystem für gebrauchte elektronische Produkte, über das die richtige Behandlung, Rückgewinnung und Wiederverwertung gemäß der bestehenden Gesetzgebung gewährleistet wird.

Privathaushalte in den Mitgliedsstaaten der EU, in der Schweiz und in Norwegen können ihre gebrauchten elektronischen Produkte an vorgesehenen Sammelleistungen kostenfrei zurückgeben oder aber an einen Händler zurückgeben (wenn sie ein ähnliches neues Produkt kaufen).

Bitte wenden Sie sich in den Ländern, die oben nicht aufgeführt sind, hinsichtlich der korrekten Verfahrensweise der Entsorgung an die örtliche Kommunalverwaltung.

Auf diese Weise stellen Sie sicher, dass das zu entsorgende Produkt der notwendigen Behandlung, Rückgewinnung und Wiederverwertung unterzogen wird, und so mögliche negative Einflüsse auf die Umwelt und die menschliche Gesundheit vermieden werden.

K058\_A\_Ge

**Beim Gebrauch dieses Gerätes unbedingt die Anweisungen bezüglich der Nennspannung usw. auf dem Aufkleber befolgen, der sich an der Unterseite des Gerätes befindet.**

D3-4-2-2-4\_Ge

## ACHTUNG

Der POWER-Schalter dieses Gerätes trennt das Gerät nicht vollständig vom Stromnetz. Um das Gerät vollständig vom Netz zu trennen, muss der Netzstecker aus der Netzsteckdose gezogen werden. Daher sollte das Gerät so aufgestellt werden, dass stets ein unbehinderter Zugang zur Netzsteckdose gewährleistet ist, damit der Netzstecker in einer Notsituation sofort abgezogen werden kann. Um Brandgefahr auszuschließen, sollte der Netzstecker vor einem längeren Nichtgebrauch des Gerätes, beispielsweise während des Urlaubs, grundsätzlich von der Netzsteckdose getrennt werden.

D3-4-2-2-2a\_A\_Ge

## VORSICHT MIT DEM NETZKABEL

Fassen Sie das Netzkabel immer am Stecker. Ziehen Sie nicht am Kabel selbst, und fassen Sie das Netzkabel niemals mit nassen Händen an, da dies einen Kurzschluss oder elektrischen Schlag verursachen kann. Stellen Sie nicht das Gerät, Möbelstücke o.ä. auf das Netzkabel; sehen Sie auch zu, dass es nicht eingeklemmt wird. Machen Sie niemals einen Knoten in das Netzkabel, und binden Sie es nicht mit anderen Kabeln. Das Netzkabel sollte so gelegt werden, dass niemand darauf tritt. Ein beschädigtes Netzkabel kann einen Brand oder elektrischen Schlag verursachen. Prüfen Sie das Netzkabel von Zeit zu Zeit. Sollte es beschädigt sein, wenden Sie sich an Ihre nächste autorisierte PIONEER-Kundendienststelle oder Ihren Händler, um es zu ersetzen.

5002\_Ge

# INHALTSVERZEICHNIS

|  |           |
|--|-----------|
| <b>ÜBERPRÜFEN DES MITGELIEFERTEN ZUBEHÖRS .....</b>  | <b>4</b>  |
| <b>VORSICHTSHINWEISE ZUR HANDHABUNG .....</b>  | <b>4</b>  |
| Aufstellung .....  | 4         |
| Reinigen des Gerätes .....   | 4         |
| <b>MERKMALE.....</b>   | <b>4</b>  |
| <b>ANSCHLÜSSE .....</b>  | <b>5</b>  |
| ANSCHLUSSFELD .....  | 5         |
| ANSCHLÜSSE AN DEN EINGANGSBUCHSEN .....  | 6         |
| ANSCHLÜSSE AN DEN EFFEKTGERÄT- UND<br>AUSGANGSBUCHSEN.....   | 7         |
| MIDI-ANSCHLUSS.....  | 8         |
| ANSCHLIESSEN VON MIKROFONEN UND KOPFHÖRER .....  | 8         |
| ANSCHLIESSEN DES NETZKABELS .....  | 8         |
| <b>BEZEICHNUNG UND FUNKTION DER<br/>    BEDIENELEMENTE.....</b>  | <b>9</b>  |
| <b>BEDIENUNG DES MISCHPULTS.....</b>   | <b>13</b> |
| FADER-STARTFUNKTION .....  | 14        |
| <b>EFFEKTFUNKTIONEN.....</b>   | <b>16</b> |
| ERZEUGEN VON BEAT-EFFEKTEN .....   | 18        |
| EINSATZ DES MANUELLEN FILTERS .....  | 19        |
| EINSATZ DES EFFEKTFREQUENZ-FILTERS .....   | 19        |
| EFFEKTPARAMETER .....  | 20        |
| <b>MIDI-EINSTELLUNGEN .....</b>  | <b>21</b> |
| SYNCHRONISIEREN EINES EXTERNEN SEQUENZERS MIT<br>EINEM AUDIOSIGNAL ODER VERWENDUNG DER<br>BETRIEBSDATEN DES DJM-700-S/DJM-700-K ZUR<br>ANSTEUERUNG EINES EXTERNEN SEQUENZERS ..... | 21        |
| MIDI-MELDUNGEN.....  | 22        |
| PROGRAMMWECHSEL .....  | 24        |
| SNAPSHOT-FUNKTION .....  | 24        |
| MIDI ON/OFF.....   | 24        |
| <b>STÖRUNGSBESEITIGUNG .....</b>   | <b>25</b> |
| <b>TECHNISCHE DATEN .....</b>  | <b>27</b> |

# ÜBERPRÜFEN DES MITGELIEFERTEN ZUBEHÖRS

Bedienungsanleitung..... 1 Stck.

## VORSICHTSHINWEISE ZUR HANDHABUNG

### Aufstellung

**Stellen Sie dieses Gerät an einem gut belüfteten Ort auf, an dem es weder hohen Temperaturen noch hoher Luftfeuchtigkeit ausgesetzt ist.**

- Das Gerät darf nicht an einem Ort, der direkter Sonneneinstrahlung ausgesetzt ist, oder in der Nähe von Öfen oder Heizkörpern aufgestellt werden. Starke Hitze kann sich negativ auf Gehäuse und Bauteile im Geräteinneren auswirken. Außerdem kann eine Aufstellung des Gerätes in einer feuchten oder staubigen Umgebung zu Funktionsstörungen oder Unfällen führen. (Vermeiden Sie eine Aufstellung auch in der Nähe eines Küchenherdes usw., wo das Gerät ölhaltigem Rauch, Wasserdampf oder Hitze ausgesetzt wäre.)
- Wenn das Gerät innerhalb eines Transportbehälters oder einer DJ-Kabine betrieben wird, muss für einen angemessenen Abstand zu Wänden bzw. anderen Geräten gesorgt werden, um eine ausreichende Wärmeabfuhr zu gewährleisten.

### Reinigen des Gerätes

- Verwenden Sie ein weiches, trockenes Tuch, um Staub und Schmutz von den Außenflächen zu entfernen.
- Um hartnäckige Schmutzflecken zu beseitigen, tauchen Sie einen weichen Lappen in eine milde Seifenlauge (ein Teil neutrales Reinigungsmittel zu 5 bis 6 Teilen Wasser), wringen Sie das Tuch gründlich aus und wischen Sie die Außenflächen damit ab. Reiben Sie anschließend mit einem trockenen Tuch nach. Benutzen Sie keinerlei Möbelpolitur oder Möbelreiniger.
- Verwenden Sie auf keinen Fall Farbverdünner, Leichtbenzin, Insektensprays oder andere Chemikalien auf oder in der Nähe dieses Gerätes, da derartige Mittel die Außenflächen angreifen.

## MERKMALE

### Hohe Klangqualität

Analoge Signale werden über den kürzest möglichen Schaltungsweg übertragen und von einem hochwertigen, mit einer Abtastfrequenz von 96 kHz arbeitenden 24-Bit-A/D-Wandler in Digitalsignale umgewandelt, so dass die Signale in einem optimalen Zustand an die digitale Mischstufe geleitet werden. Dank Einsatz eines 32-Bit-DSP erfolgt der Mischvorgang ohne die geringste Beeinträchtigung der Klangqualität, und in Verbindung mit einer gleichzeitig ausgeführten idealen Filterung der Signale wird der von Profi-Diskjockeys in Clubs benötigte optimale Klang erzeugt.

Diese Einrichtungen sind gemeinsam mit einem Hochleistungs-Netzteil und anderen Merkmalen der auch beim Modell DJM-1000 verwendeten Hi-Fi-Technologie in einem hochsteifen Chassis untergebracht, so dass ein äußerst sauber definierter, satter Klang erhalten wird, der für Club-Darbietungen ideal geeignet ist.

### Manual Filter-Funktion

Das manuelle Effektgerät dieses Mischpults gestattet eine intuitive Einstellung von Effekten, wodurch die kreativen Möglichkeiten bei der DJ-Wiedergabe beträchtlich erweitert werden. Durch Kombinieren dieser Funktion mit den „Beat-Effekten“ wird Effektpalette noch beträchtlich erweitert, so dass der Benutzer bei Remixing und DJ-Wiedergabe über ein riesiges Effektpotential verfügen kann.

### Beat-Effekte

Die sog. „Beat-Effekte“, die wesentlich zur großen Beliebtheit des DJM-600 beitrugen, sind auch bei diesem Modell vorgesehen. Da diese Effekte unter Verknüpfung mit dem BPM-Wert (BPM = Taktschläge pro Minute) hinzugefügt werden können, lässt sich eine große Vielfalt an Sounds erzeugen.

Dieses Gerät ist mit einer großen Auswahl an Spezialeffekten ausgestattet, einschließlich von Delay, Echo, Trans, Filter, Flanger, Phaser, Reverb, Robot, Crush, Roll, Reverse Roll, Uproll und Downroll.

Das „Effektfrequenz-Filter“ dieses Gerätes erlaubt es dem Benutzer festzulegen, welche Frequenzbänder mit Effekten versehen werden und welche nicht. Im Gegensatz zu herkömmlichen Effektgeräten, die den gesamten Frequenzbereich beeinflussen, gestattet diese Funktion eine gezielte Beeinflussung einzelner Frequenzbänder zur Steigerung der Ausdruckskraft des tonalen Gesamteindrucks.

### Digitalausgang

Die Digital-Ausgangsbuchsen unterstützen die Abtastfrequenzen 96 kHz/24 Bit und 48 kHz/24 Bit, was bei Aufnahmen im Tonstudio sowie bei anderen Anwendungen, bei denen eine hohe Klangqualität absolut unerlässlich ist, äußerst praktisch ist. (Nur Linear-PCM-Signale werden unterstützt.)

### MIDI OUT-Funktion

Informationen über die Einstellungen praktisch aller Regler und Schalter des DJM-700-S/DJM-700-K können im MIDI-SignalfORMAT ausgegeben werden, um externe Geräte, die mit dieser Funktion ausgestattet sind, über MIDI zu steuern.

### Weitere Merkmale

- Bei Anschluss eines Pioneer CD-Players für DJ-Anwendungen an dieses Mischpult über ein Steuerkabel ist ein automatischer Wiedergabestart durch eine Betätigung des Faderhebels möglich (Fader-Startfunktion).
- Der eingebaute 3-Band-Equalizer ermöglicht eine Pegelregelung innerhalb des Bereichs von +6 dB bis -26 dB auf jedem Frequenzband.
- Eine Kreuz-Faderhebel-Zuordnungsfunktion ist vorgesehen, die die flexible Zuordnung des Eingangssignals jedes Kanals zum Kreuz-Faderhebel gestattet.
- Eine TALK OVER-Funktion sorgt für eine automatische Absenkung des Lautstärkepegels des laufenden Titels, wenn der Diskjockey in das Mikrofon spricht.
- Die Funktion für Einstellung der Faderhebel-Dämpfungskurve gestattet eine Einstellung der Dämpfungskurve sowohl des Kreuz-Faderhebels als auch der Kanal-Faderhebel.



## ANSCHLÜSSE

## ANSCHLUSSFELD

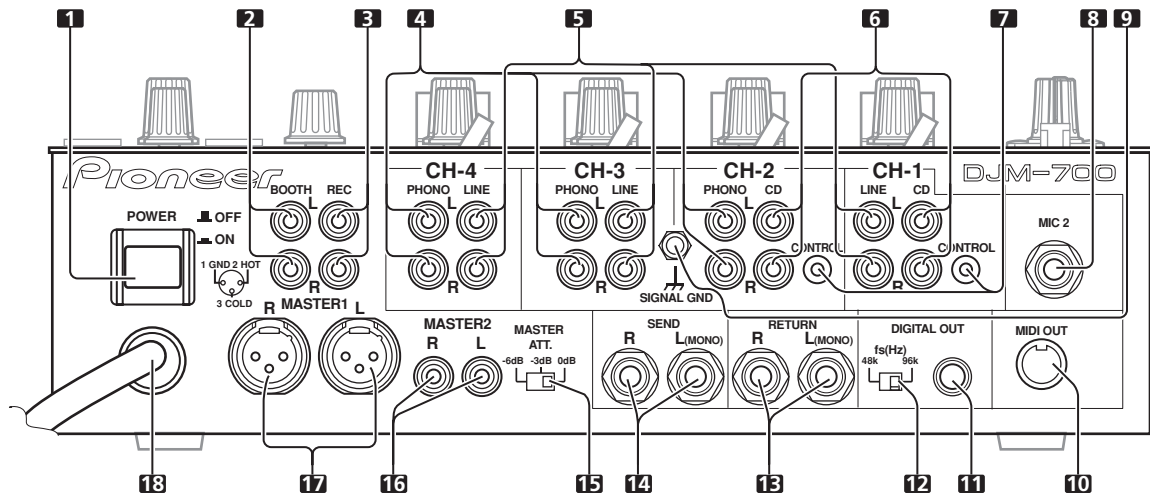
**1 Netzschalter (POWER)****2 Ausgangsbuchsen für Kabinen-Monitor (BOOTH)**

Dies ist ein Cinchbuchsen-Ausgang für einen Kabinen-Monitor. Der Lautstärkepegel der von diesen Buchsen ausgehenden Signale kann mit dem **BOOTH MONITOR LEVEL**-Regler unabhängig von der Einstellung des **MASTER LEVEL**-Reglers eingestellt werden.

**3 Aufnahme-Ausgangsbuchsen (REC)**

Dies ist ein Cinchbuchsen-Aufnahmeausgang.

**4 Plattenspieler-Eingangsbuchsen (PHONO)**

Dies ist ein Cinchbuchsen-Eingang für einen Plattenspieler (mit MM-Tonabnehmer). Leiten Sie diesen Buchsen auf keinen Fall Signale mit Line-Pegel zu.

**5 LINE-Eingangsbuchsen**

Dies ist ein Cinchbuchsen-Eingang für Signale mit Line-Pegel. Schließen Sie ein Cassettendeck oder den Line-Pegel-Ausgang eines anderen Gerätes an diese Buchsen an.

**6 CD-Eingangsbuchsen**

Dies ist ein Cinchbuchsen-Eingang für Signale mit Line-Pegel. Schließen Sie einen CD-Player für DJ-Anwendungen oder den Line-Pegel-Ausgang eines anderen Gerätes an diese Buchsen an.

**7 Steuerbuchsen (CONTROL)**

Dies ist ein Minibuchsen-Eingang (Ø3,5 mm) für die Verbindung des Steuerkabels mit der Steuerbuchse eines Pioneer CD-Players für DJ-Anwendungen.

Dieser Anschluss ermöglicht es, die Wiedergabe am angeschlossenen CD-Player für DJ-Anwendungen über den Faderhebel am DJM-700-S/DJM-700-K zu starten und zu stoppen.

**8 Eingangsbuchse für Mikrofon 2 (MIC 2)**

An diese Buchse kann ein Mikrofon mit Klinkenstecker angeschlossen werden.

**9 Signalerde-Klemmen (SIGNAL GND)**

Diese Klemmen ermöglichen eine Reduzierung des Rauschens bei Anschluss eines Plattenspielers.

**10 MIDI-Ausgangsbuchse (MIDI OUT)**

Bei dieser Buchse handelt es sich um einen DIN-Buchsen-Ausgang.

Schließen Sie ein anderes MIDI-Gerät an diese Buchse an (S. 21).

**11 Digitalsignal-Ausgangsbuchse (DIGITAL OUT)**

Dies ist ein koaxialer Cinchbuchsen-Digitalausgang. Bei dieser Buchse handelt es sich um einen digitalen Master-Audioausgang.

**12 Abtastfrequenz-Wahlschalter (fs 48 k/96 k)**

Mit diesem Schalter kann die Abtastfrequenz des Digitalausgangs zwischen 96 kHz/24 Bit und 48 kHz/24 Bit umgeschaltet werden.

- Achten Sie stets darauf, die Stromzufuhr auszuschalten, bevor Sie die Einstellung dieses Schalters ändern.

**13 Rückleitungsbuchsen für externes Effektgerät (RETURN)**

Dies ist ein Klinkenbuchsen-Eingang (Ø6,3 mm). Verbinden Sie diese Buchsen mit den Ausgangsbuchsen eines externen Effektgerätes usw. Bei Verwendung eines Effektgerätes mit monauralem Ausgang verbinden Sie diesen mit der Eingangsbuchse des linken (L) Kanals. Das vom Effektgerät zugeleitete Signal wird dann sowohl an den linken (L) Kanal als auch an den rechten (R) Kanal geleitet.

**14 Ausgangsbuchsen für externes Effektgerät (SEND)**

Dies ist ein Klinkenbuchsen-Ausgang (Ø6,3 mm). Verbinden Sie diese Buchsen mit den Eingangsbuchsen eines externen Effektgerätes usw. Bei Verwendung eines Effektgerätes mit monauralem Ausgang verbinden Sie diesen mit der Ausgangsbuchse des linken (L) Kanals. Bei dem an das Effektgerät ausgegebenen Signal handelt es sich dann um eine monaurale Mischung der Signale des linken und rechten (L+R) Kanals.

**15 Dämpfung-Wahlschalter für Master-Ausgangspegel (MASTER ATT)**

Dieser Wahlschalter dient zur Dämpfung des Ausgangspegels der Ausgänge MASTER 1 und MASTER 2. Die folgenden Einstellungen des Ausmaßes der Dämpfung stehen zur Verfügung: 0 dB, -3 dB und -6 dB.

**16 Master-Ausgangsbuchsen 2 (MASTER 2)**

Dies ist ein unsymmetrischer Cinchbuchsen-Ausgang.

**17 Master-Ausgangsbuchsen 1 (MASTER 1)**

Dies ist ein symmetrischer XLR-Buchsenausgang (Steckbuchsen).

- Wenn nur ein Audiokabel mit Cinchsteckern zur Verfügung steht, ist der Anschluss stattdessen an den **MASTER 2**-Buchsen herzustellen; ein XLR-Cinch-Adapterstecker sollte nicht verwendet werden, um den Anschluss an diesen Buchsen herzustellen.

**18 Netzkabel**

Schließen Sie den Netzstecker an eine Netzsteckdose an.

Achten Sie unbedingt darauf, das Gerät auszuschalten und den Netzstecker von der Netzsteckdose zu trennen, bevor irgendwelche Anschlüsse hergestellt oder geändert werden.

## ANSCHLÜSSE AN DEN EINGANGSBUCHSEN

### Pioneer CD-Player für DJ-Anwendungen

Verbinden Sie die Audio-Ausgangsbuchsen eines CD-Players für DJ-Anwendungen entweder mit den **CD**-Eingangsbuchsen von Kanal 1 bzw. 2) oder mit den **LINE**-Eingangsbuchsen von Kanal 1 am DJM-700-S/DJM-700-K.

Schließen Sie das Steuerkabel an die **CONTROL**-Buchse an, und bringen Sie den Eingangswahlschalter in die Stellung **[CD]** oder **[LINE]**.

### Plattenspieler

Schließen Sie das Audio-Ausgangskabel des Plattenspielers an ein Paar der **PHONO**-Eingangsbuchsen von Kanal 2 bis 4 am DJM-700-S/DJM-700-K an, und bringen Sie den Eingangswahlschalter des jeweils angeschlossenen Kanals am Bedienfeld in die Stellung **[PHONO]**. Der **PHONO**-Eingang des DJM-700-S/DJM-700-K ist auf den Anschluss von Plattenspielern mit MM-Tonabnehmer ausgelegt.

Schließen Sie den Massedraht des Plattenspielers an eine der beiden **SIGNAL GND**-Klemmen am DJM-700-S/DJM-700-K an.

- Bitte beachten Sie, dass für Kanal 1 keine **PHONO**-Eingangsbuchsen vorgesehen sind.

### Sonstige Geräte mit Line-Pegel-Ausgang

Um ein Cassettendeck oder einen herkömmlichen CD-Player anzuschließen, verbinden Sie die Audio-Ausgangsbuchsen des betreffenden Gerätes mit den **LINE**-Eingangsbuchsen von Kanal 1, 3 oder 4 am DJM-700-S/DJM-700-K oder mit den **CD**-Eingangsbuchsen von Kanal 1 oder 2, und bringen Sie den Eingangswahlschalter in die Stellung **[LINE]**.

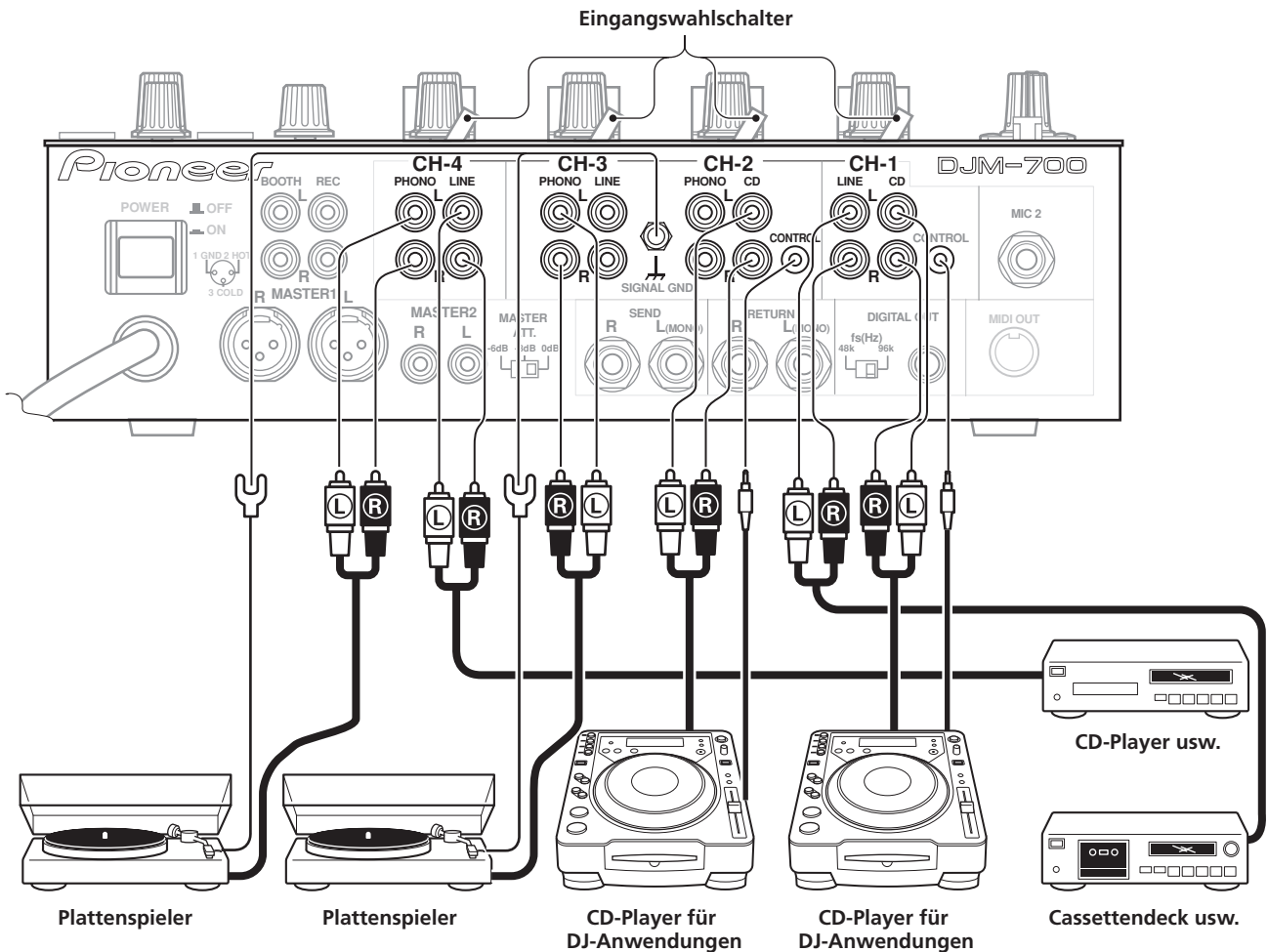

## ANSCHLÜSSE AN DEN EFFEKTGERÄT- UND AUSGANGSBUCHSEN

### Master-Ausgang

Für diesen Ausgang sind sowohl symmetrische XLR-Buchsen (**MASTER 1**) als auch unsymmetrische Cinchbuchsen (**MASTER 2**) vorgesehen.

Stellen Sie den Master-Ausgangspegel mit dem **MASTER ATT**-Wahlschalter ein, um ihn der Eingangsempfindlichkeit des angeschlossenen Leistungsverstärkers anzupassen.

Bei Einstellung des **MONO/STEREO**-Schalters am Bedienfeld auf **[MONO]** handelt es sich beim Master-Ausgangssignal um eine monaurale Mischung der Signale des linken und rechten Kanals.

### Kabinen-Monitorausgang

Dies ist ein unsymmetrischer Cinchbuchsen-Ausgang. Der Lautstärkepegel der von diesen Buchsen ausgehenden Signale kann mit dem **BOOTH MONITOR LEVEL**-Regler unabhängig von der Einstellung des **MASTER LEVEL**-Reglers eingestellt werden.

### Aufnahmeausgang

Dies ist ein Cinchbuchsen-Ausgang für Aufnahmezwecke.

### Digitalausgang

Dies ist ein koaxialer Cinchbuchsen-Digitalausgang. Mit diesem Schalter kann die Abtastfrequenz auf 96 kHz/24 Bit oder 48 kHz/24 Bit eingestellt werden, um sie dem angeschlossenen Gerät anzupassen.

- Achten Sie stets darauf, die Stromzufuhr auszuschalten, bevor Sie die Einstellung dieses Schalters ändern.

### Externes Effektgerät

Verbinden Sie die **SEND**-Buchsen am DJM-700 über ein Kabel mit 6,3-mm-Klinkensteckern mit den Eingangsbuchsen des externen Effektgerätes.

Bei Verwendung eines Effektgerätes mit monauralem Eingang verbinden Sie diesen mit der SEND-Buchse des linken (L) Kanals am DJM-700. Bei dem an das Effektgerät ausgehenden Signal handelt es sich dann um eine monaurale Mischung der Signale des linken und rechten (L+R) Kanals. Verbinden Sie die **RETURN**-Buchsen am DJM-700 über ein Kabel mit 6,3-mm-Klinkensteckern mit den Ausgangsbuchsen des externen Effektgerätes.

Bei Verwendung eines Effektgerätes mit monauralem Ausgang verbinden Sie diesen mit der RETURN-Buchse des linken (L) Kanals am DJM-700-S/DJM-700-K. Das vom Effektgerät zugeleitete Signal wird dann sowohl an den linken (L) als auch an den rechten (R) Kanal geleitet.

Bei Verwendung eines externen Effektgerätes bringen Sie den Effekt-Wahlschalter in die Stellung **[SND/RTN]**.

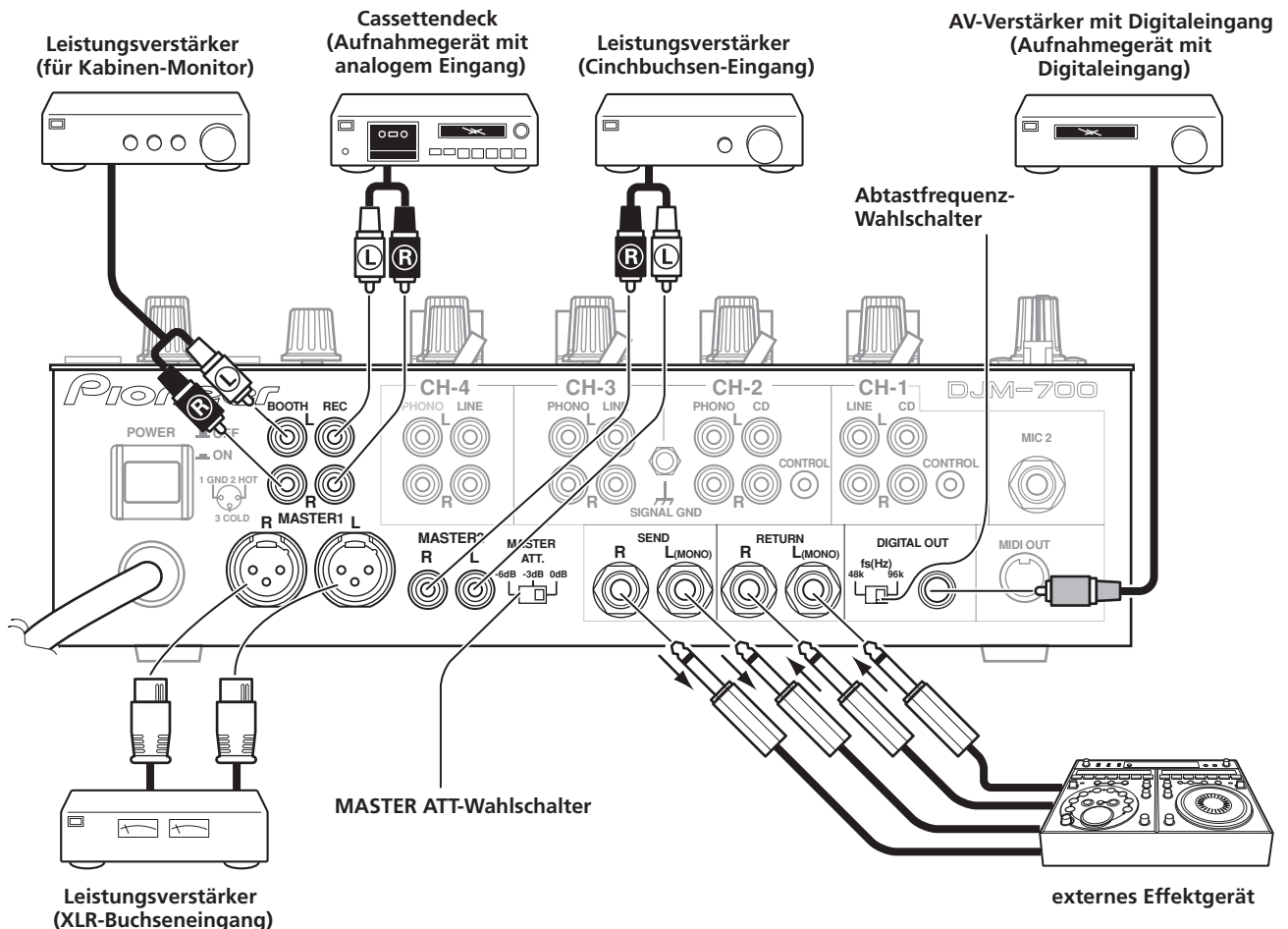

## MIDI-ANSCHLUSS

Einzelheiten zu den MIDI-Funktionen des DJM-700 finden Sie auf S. 21.

## ANSCHLIESSEN VON MIKROFONEN UND KOPFHÖRER

### Mikrofon

Ein Mikrofon mit XLR-Stecker kann an die **MIC 1**-Buchse im oberen Bereich des Bedienfelds angeschlossen werden. An die **MIC 2**-Buchse am Anschlussfeld kann ein Mikrofon mit 6,3-mm-Klinkenstecker angeschlossen werden.

- Bei Verwendung eines Mikrofons bringen Sie den **MIC**-Schalter am Bedienfeld in die Stellung **[ON]** oder **[TALK OVER]**, und stellen Sie den **LEVEL**-Regler wunschgemäß ein. Wenn kein Mikrofon verwendet werden soll, empfiehlt es sich, den **MIC**-Schalter in die Stellung **[OFF]** zu bringen und den **LEVEL**-Regler bis zum Anschlag im Gegenuhrzeigersinn (in Richtung  $[-\infty]$ ) zu drehen.

### Kopfhörer

Ein Kopfhörer mit 6,3-mm-Stereo-Klinkenstecker kann an die **PHONES**-Buchse im oberen Bereich des Bedienfelds angeschlossen werden.

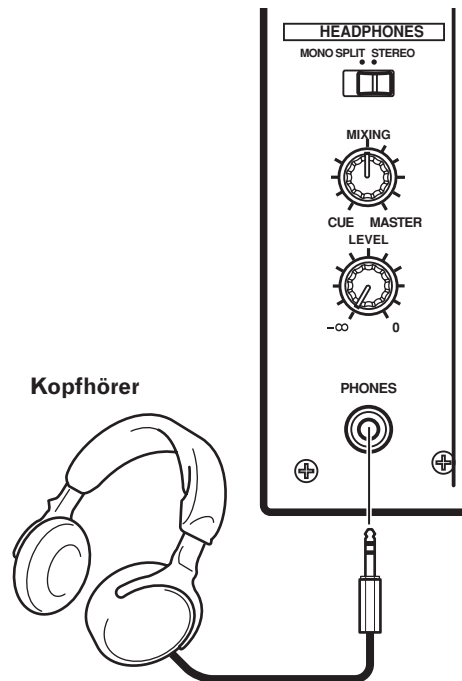
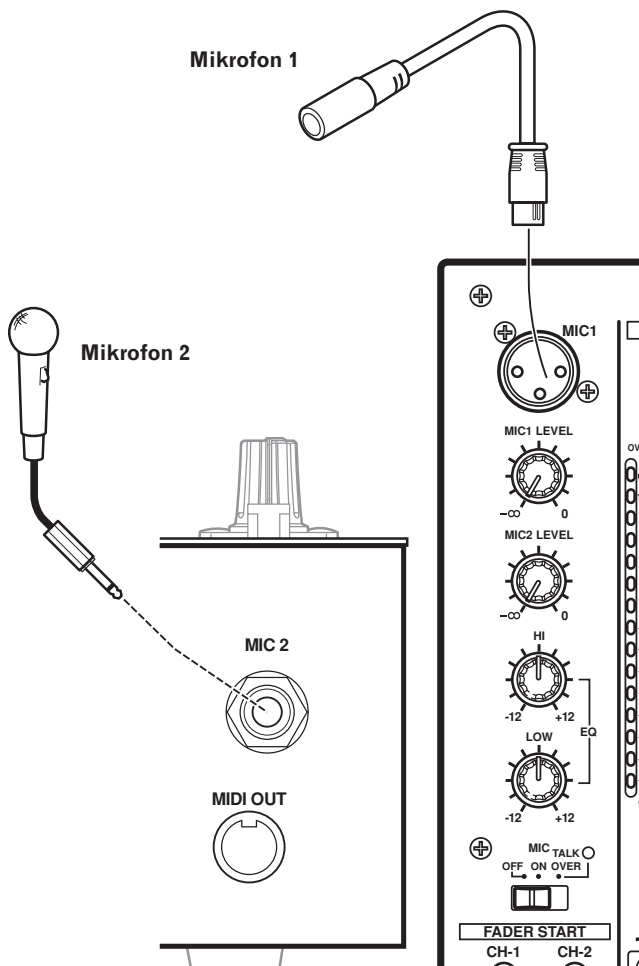

## ANSCHLIESSEN DES NETZKABELS

**Schließen Sie das Netzkabel zuletzt an.**

- Nachdem alle übrigen Anschlüsse hergestellt worden sind, schließen Sie den Netzstecker an eine Netzsteckdose an.

# BEZEICHNUNG UND FUNKTION DER BEDIENELEMENTE

## BEDIENFELD

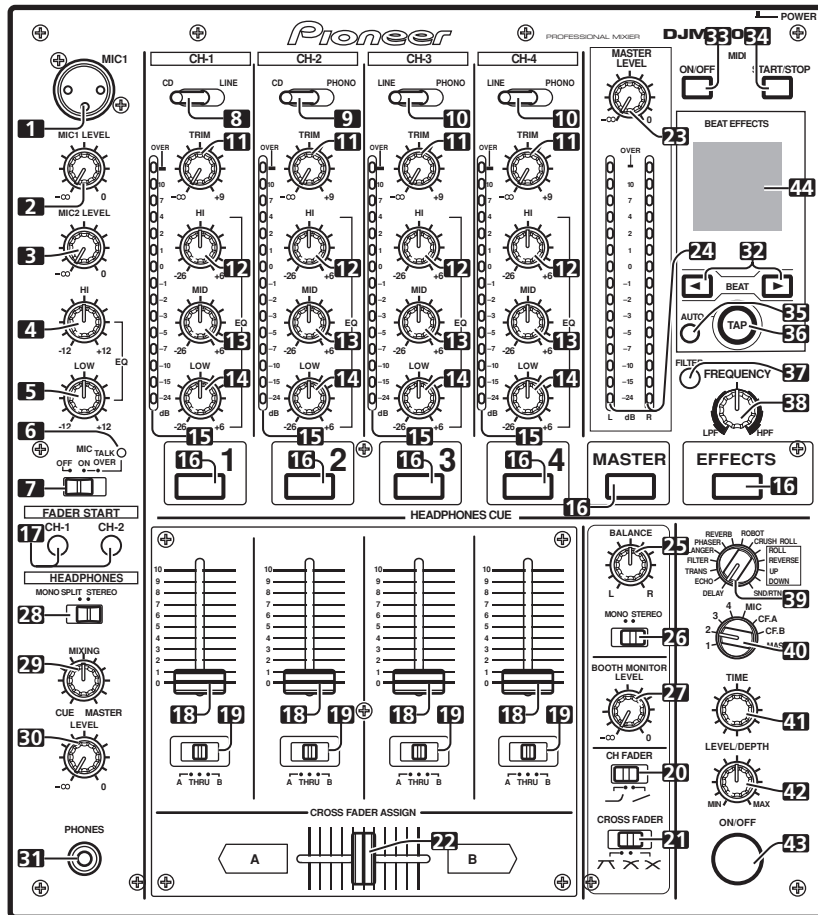

### 1 Eingangsbuchse für Mikrofon 1 (MIC 1)

An diese Buchse kann ein Mikrofon mit XLR-Stecker angeschlossen werden.

### 2 Pegelregler für Mikrofon 1 (MIC 1 LEVEL)

Mit diesem Regler wird der Lautstärkepegel von Mikrofon 1 eingestellt (Einstellbereich:  $-\infty$  bis 0 dB).

### 3 Pegelregler für Mikrofon 2 (MIC 2 LEVEL)

Mit diesem Regler wird der Lautstärkepegel von Mikrofon 2 eingestellt (Einstellbereich:  $-\infty$  bis 0 dB).

### 4 Mikrofon-Entzerrungsregler für Höhen (HI)

Mit diesem Regler wird der Lautstärkepegel der hohen Frequenzanteile des Signals von Mikrofon 1 und 2 eingestellt (Einstellbereich:  $-12$  dB bis  $+12$  dB).

### 5 Mikrofon-Entzerrungsregler für Tiefen (LOW)

Mit diesem Regler wird der Lautstärkepegel der tiefen Frequenzanteile des Signals von Mikrofon 1 und 2 eingestellt (Einstellbereich:  $-12$  dB bis  $+12$  dB).

### 6 Mikrofonfunktions-Anzeige

Diese Anzeige leuchtet, wenn sich der MIC-Wahlschalter in Stellung [ON] befindet. Sie blinkt, wenn der MIC-Wahlschalter auf [TALK OVER] eingestellt ist.

### 7 Mikrofonfunktions-Wahlschalter (MIC)

**OFF:**  
Der Mikrofonton wird nicht ausgegeben.

**ON:**  
Der Mikrofonton wird normal ausgegeben.

### TALK OVER:

Der Mikrofonton wird ausgegeben. Wenn einer Mikrofon-Eingangsbuchse ein Signal zugeleitet wird, spricht die TALK OVER-Funktion automatisch an, und alle Tonausgangspegel mit Ausnahme des Mikrofontons werden um 20 dB gedämpft.

- Wenn die TALK OVER-Funktion nicht verwendet werden soll, empfiehlt es sich, den Schalter in die Stellung [OFF] oder [ON] zu bringen.

### 8 Eingangswahlschalter Kanal 1

#### CD:

Diese Einstellung dient zur Wahl der **CD**-Eingangsbuchsen (analoger Line-Pegel-Eingang).

#### LINE:

Diese Einstellung dient zur Wahl der **LINE**-Eingangsbuchsen.

### 9 Eingangswahlschalter Kanal 2

#### CD:

Diese Einstellung dient zur Wahl der **CD**-Eingangsbuchsen (analoger Line-Pegel-Eingang).

#### PHONO:

Diese Einstellung dient zur Wahl der **PHONO**-Eingangsbuchsen (Plattenspieler-Eingang).

### 10 Eingangswahlschalter Kanal 3 und 4

#### LINE:

Diese Einstellung dient zur Wahl der **LINE**-Eingangsbuchsen (analoger Line-Pegel-Eingang).

#### PHONO:

Diese Einstellung dient zur Wahl der **PHONO**-Eingangsbuchsen (Plattenspieler-Eingang).

## 11 Eingangspegelregler (TRIM)

Mit diesem Regler wird der Eingangspegel des betreffenden Kanals eingestellt (Einstellbereich:  $-\infty$  bis +9 dB, ca. 0 dB in Mittenstellung des Reglers).

## 12 Kanal-Entzerrungsregler für Höhen (HI)

Mit diesem Regler wird der Pegel der hohen Frequenzanteile des Signals des betreffenden Kanals eingestellt (Einstellbereich: -26 dB bis +6 dB).

## 13 Kanal-Entzerrungsregler für Mitten (MID)

Mit diesem Regler wird der Pegel der mittleren Frequenzanteile des Signals des betreffenden Kanals eingestellt (Einstellbereich: -26 dB bis +6 dB).

## 14 Kanal-Entzerrungsregler für Tiefen (LOW)

Mit diesem Regler wird der Pegel der tiefen Frequenzanteile des Signals des betreffenden Kanals eingestellt (Einstellbereich: -26 dB bis +6 dB).

## 15 Kanalpegelmessrer

Auf dieser Leuchtsegmentsäule wird der aktuelle Pegel des betreffenden Kanals mit einem Spitzenhalt von 2 Sekunden Dauer angezeigt.

## 16 Tasten/Anzeigen für Kopfhörer-Überwachung (HEADPHONES CUE)

Die über Kopfhörer zu überwachende Eingangsquelle wird durch Einschalten der **HEADPHONES CUE**-Taste von **1** bis **4**, **MASTER**, oder **EFFECTS** gewählt. Wenn mehrere dieser Tasten gleichzeitig eingeschaltet sind, werden die entsprechenden Signale gemischt an den Kopfhörer ausgegeben. Durch erneutes Drücken einer **CUE**-Taste wird die Wahl des betreffenden Signals zur Überwachung aufgehoben. Die Anzeigen der Tasten der nicht gewählten Eingangsquellen leuchten schwach, die der momentan gewählten Eingangsquellen leuchten hell.

## 17 Fader-Start-Tasten/Anzeigen (FADER START CH-1, CH-2)

Diese Taste dient zum Aktivieren der Fader-Start/Cue-Rücklauf-Funktion des an den betreffenden Kanals angeschlossenen CD-Players für DJ-Anwendungen. Im eingeschalteten Zustand einer Taste leuchtet die zugehörige Anzeige. Wenn diese Funktion aktiviert ist, hängt der jeweils ausgeführte Betriebsvorgang von der Einstellung des **CROSS FADER ASSIGN**-Schalters ab.

- Bei Einstellung des **CROSS FADER ASSIGN**-Schalters auf **[A]** oder **[B]** ist die Fader-Startfunktion mit der Betätigung des Kreuz-Faderhebels verknüpft (nicht mit der Betätigung des Kanal-Faderhebels).
- Bei Einstellung des **CROSS FADER ASSIGN**-Schalters auf **[THRU]** ist die Fader-Startfunktion mit der Betätigung des Kanal-Faderhebels verknüpft (nicht mit der Betätigung des Kreuz-Faderhebels).

## 18 Kanal-Faderhebel

Mit diesem Gleitbahnregler wird der Pegel des betreffenden Kanals eingestellt (Einstellbereich:  $-\infty$  bis 0 dB). Die Ausgabe erfolgt entsprechend der mit dem **CH FADER**-Wahlschalter für die Kanal-Faderhebel eingestellten Dämpfungskurve.

## 19 Schalter für Kreuz-Faderhebel-Zuordnung (CROSS FADER ASSIGN)

Mit diesem Schalter wird die Seite (rechts oder links) des Kreuz-Faderhebels gewählt, der das Ausgangssignal des betreffenden Kanals zugeordnet werden soll. (Wenn mehrere Kanäle der gleichen Seite des Kreuz-Faderhebels zugeordnet werden, erfolgt auf der betreffenden Seite eine summierte Ausgabe der betreffenden Kanalsignale).

**A:**  
Das Ausgangssignal des betreffenden Kanals wird Seite A (linke Seite) des Kreuz-Faderhebels zugeordnet.

**THRU:**  
Das Ausgangssignal des Kanals wird direkt auf den Master-Ausgang gelegt, ohne die Kreuz-Faderhebelschaltung zu passieren.

**B:**  
Das Ausgangssignal des betreffenden Kanals wird Seite B (rechte Seite) des Kreuz-Faderhebels zugeordnet.

## 20 Wahlschalter für Einstellung der Dämpfungskurve der Kanal-Faderhebel (CH FADER)

Mit diesem Wahlschalter kann zwischen zwei verschiedenen Dämpfungskurven für das Ansprechverhalten der Kanal-Faderhebel gewählt werden. Die hier gewählte Einstellung ist für alle Faderhebel von Kanal 1 bis 4 wirksam.

- In der linken Stellung des Wahlschalters entsteht eine steil ansteigende Dämpfungskurve, die bewirkt, dass der Lautstärkepegel beim Verschieben eines Kanal-Faderhebels über seine Mittenstellung hinaus rasch zunimmt.
- In der rechten Stellung des Wahlschalters entsteht eine lineare Dämpfungskurve, die bewirkt, dass sich der Lautstärkepegel beim Verschieben eines Kanal-Faderhebels nach oben gleichmäßig ändert.

## 21 Wahlschalter für Einstellung der Dämpfungskurve des Kreuz-Faderhebels (CROSS FADER)

Mit diesem Wahlschalter kann zwischen drei verschiedenen Dämpfungskurven für das Ansprechverhalten des Kreuz-Faderhebels gewählt werden.

- In der linken Stellung des Wahlschalters entsteht eine steil ansteigende Dämpfungskurve (sobald der Kreuz-Faderhebel aus seiner Anschlagstellung auf Seite **[A]** bewegt wird, erscheint der Ton des Seite **[B]** zugeordneten Kanals).
- In der rechten Stellung des Wahlschalters entsteht eine lineare Dämpfungskurve, die bewirkt, dass beim Verschieben des Kreuz-Faderhebels ein gleichmäßiger Übergang zwischen den beiden Kanälen erzeugt wird.
- In der mittleren Stellung des Wahlschalters entsteht eine Dämpfungskurve, die etwa halbwegs zwischen den beiden oben beschriebenen Kurven liegt.

## 22 Kreuz-Faderhebel

Das mit dem **CROSS FADER ASSIGN**-Schalter jedes Kanals entweder Seite **[A]** oder **[B]** des Kreuz-Faderhebels zugeordnete Signal wird entsprechend der mit dem **CROSS FADER**-Wahlschalter für den Kreuz-Faderhebel eingestellten Dämpfungskurve ausgegeben.

## 23 Pegelregler für Master-Ausgang (MASTER LEVEL)

Mit diesem Regler wird der Pegel des Master-Ausgangssignals eingestellt (Einstellbereich:  $-\infty$  bis 0 dB). Beim Master-Ausgangssignal handelt es sich um die Summe der Signale aller Kanäle, deren **CROSS FADER ASSIGN**-Schalter auf **[THRU]** eingestellt ist, des auf den Kreuz-Faderhebel gelegten Signals und der Signale von Mikrofon 1 und 2 (bei Einstellung des Effekt-Wahlschalters auf **[SND/RTN]** wird auch das vom externen Effektgerät an die **RETURN**-Buchse geleitete Signal hinzugefügt).

## 24 Pegelmessrer für Master-Ausgang (MASTER L, R)

Mit diesen Leuchtsegmentsäulen werden die Pegel des linken (L) und rechten (R) Kanals des Master-Ausgangssignals angezeigt. Jeder Pegelmessrer liefert einen Spitzenhalt von 2 Sekunden Dauer.

## 25 Gesamtbalanceregler (BALANCE)

Mit diesem Regler wird die Links/Rechts-Kanalbalance (L/R) der Signale des Master-Ausgangs, Kabinen-Monitorausgangs, Aufnahmeausgangs und Digitalausgangs eingestellt.

## 26 MONO/STEREO-Wahlschalter für Master-Ausgang

Bei Einstellung auf **[MONO]** handelt es sich beim Master-Ausgangssignal, Kabinenmonitor-Ausgangssignal, Aufnahme-Ausgangssignal und Digital-Ausgangssignal jeweils um eine monaurale Mischung der Signale des linken (L) und rechten (R) Kanals.

## 27 Pegelregler für Kabinen-Monitor (BOOTH MONITOR LEVEL)

Mit diesem Regler kann der Gesamtpegel des Ausgangssignals des Kabinen-Monitors unabhängig von der Einstellung des **MASTER LEVEL**-Reglers eingestellt werden (Einstellbereich:  $-\infty$  bis 0 dB).

## 28 Kopfhörerausgangssignal-Wahlschalter (MONO SPLIT/STEREO)

### MONO SPLIT:

Wenn einer der **HEADPHONES CUE**-Tasten (**1**, **2**, **3**, **4** oder **EFFECTS**) eingeschaltet ist, wird das entsprechende Signal über den linken Kanal ausgegeben. Wenn die **HEADPHONES CUE**-Taste **MASTER** eingeschaltet ist, wird das Master-Ausgangssignal über den rechten Kanal ausgegeben.

### STEREO:

Das mit der jeweiligen **HEADPHONES CUE**-Taste gewählte Signal wird stereophon ausgegeben.

## 29 Kopfhörer-Mischregler (MIXING)

Wenn dieser Regler im Uhrzeigersinn (in Richtung [**MASTER**]) gedreht wird, erfolgt eine Ausgabe des Master-Ausgangssignals (nur wenn die **HEADPHONES CUE**-Taste **MASTER** eingeschaltet ist) an den Kopfhörer; bei Drehen des Reglers im Gegenuhrzeigersinn (in Richtung [**HEADPHONES CUE**]) wird ein Mischsignal aus dem vom externen Effektgerät an die RETURN-Buchse geleiteten Signal und dem Signal des mit der jeweiligen **HEADPHONES CUE**-Taste gewählten Kanals an den Kopfhörer ausgegeben.

In der Mittenstellung des Reglers werden die **MASTER**- und **CUE**-Signale ausgegeben.

## 30 Kopfhörer-Pegelregler (LEVEL)

Mit diesem Regler kann der Ausgangspegel der PHONES-Buchse eingestellt werden (Einstellbereich:  $-\infty$  bis 0 dB).

## 31 Kopfhörerbuchse (PHONES)

An diese Buchse kann ein Kopfhörer mit Klinkenstecker angeschlossen werden.

## 32 Beat-Wahlkosten (◀ BEAT ▶)

▶ (Beat-Erhöhung): Diese Taste dient zum Verdoppeln des berechneten BPM-Wertes.

◀ (Beat-Verringerung): Diese Taste dient zum Halbieren des berechneten BPM-Wertes.

(S. 18)

- Bestimmte Effekte können auf „**3/4**“ eingestellt werden.

Bei bestimmten Effekten werden diese Tasten für andere Funktionen als die Einstellung des BPM-Wertes verwendet.

## 33 MIDI ON/OFF-Taste

Mit dieser Taste kann die MIDI-Ausgangsfunktion (ausschließlich Taktgebersignal) ein- und ausgeschaltet werden. Beim Einschalten der Stromzufuhr ist die Taste ausgeschaltet.

## 34 MIDI-Start/Stopp-Taste (MIDI START/STOP)

Diese Taste dient zur Ausgabe des Start/Stopp-Signals für die MIDI-Steuerfunktion (siehe S. 21).

Nach einer Betätigung dieser Taste erscheint die Meldung [**MIDI START (STOP)**] 2 Sekunden lang im Display.

### MIDI SNAP SHOT:

Wenn Sie die **MIDI START/STOP**-Taste gedrückt halten, wird ein Schnappschuss an das externe MIDI-Gerät übertragen.

## 35 Wahltaste für BPM-Messmodus (AUTO)

Mit dieser Taste wird zwischen den beiden BPM-Messmodi **AUTO** und **TAP** umgeschaltet. Wenn die Anzeige [**AUTO**] im Display leuchtet, wird der BPM-Wert automatisch gemessen.

## 36 Taste für manuelle Eingabe des BPM-Wertes (TAP)

Der BPM-Wert wird auf der Grundlage der Zeitintervalle zwischen den einzelnen Antippvorgängen der **TAP**-Taste berechnet. Wird die **TAP**-Taste im **AUTO**-Modus betätigt, so erfolgt eine automatische Umschaltung auf den **TAP**-Modus (manuelle Eingabe des BPM-Wertes).

## 37 MANUAL/EFFECT-Frequenz-Filter-Wahlkosten

Mit dieser Taste kann abwechselnd zwischen dem manuellen Filter und dem Effektfrequenz-Filter umgeschaltet werden.

Beim Einschalten der Stromzufuhr ist stets das Effektfrequenz-Filter gewählt, und die Anzeige dieser Taste leuchtet. Bei Wahl des manuellen Filters leuchtet die Anzeige nicht.

## 38 Einstellregler für manuelles Filter (FREQUENCY)

Mit diesem Regler kann die Grenzfrequenz des gewählten Filters eingestellt werden.

## 39 Effekt-Wahlschalter (DELAY, ECHO, TRANS, FILTER, FLANGER, PHASER, REVERB, ROBOT (ROBOT VOCODER), CRUSH, ROLL, REVERSE (REVERSE ROLL), UP (UP ROLL), DOWN (DOWN ROLL), SND/RTN (SEND/RETURN))

Mit diesem Wahlschalter wird der jeweils gewünschte Effekt gewählt (S. 16).

Wenn ein externes Effektgerät an die Buchsen **SEND** und **RETURN** angeschlossen ist, bringen Sie diesen Wahlschalter in die Stellung [**SND/RTN**].

## 40 Effektkanal-Wahlschalter (1, 2, 3, 4, MIC, CF.A, CF.B, MASTER)

Mit diesem Wahlschalter wird der Kanal gewählt, dessen Signal mit dem jeweils gewählten Effekt versehen werden soll (S. 18). Bei Wahl von [**MIC**] wird der gewählte Effekt dem Ton von sowohl Mikrofon 1 als auch Mikrofon 2 hinzugefügt.

## 41 Effektparameter-Regler 1 [TIME (PARAMETER 1)]

Mit diesem kann der Zeitparameter des gewählten Effekts eingestellt werden (S. 18, 20) (Bei bestimmten Effekten wird dieser Regler für andere Einstellungen als die des Zeitparameters verwendet.)

- Der BPM-Wert kann direkt manuell eingegeben werden, indem der **TIME**-Regler gedrückt wird, während die **TAP**-Taste gedrückt gehalten wird.
- Werden die beiden Tasten **TAP** und **AUTO/TAP** beim Drehen des **TIME**-Reglers gedrückt gehalten, so kann der BPM-Wert in Schritten von 0,1 Einheiten feineingestellt werden.

## 42 Effektparameter-Regler 2 [LEVEL/DEPTH (PARAMETER 2)]

Mit diesem Regler kann der quantitative Parameter des gewählten Effekts eingestellt werden (S. 18, 20).

## 43 Effekt-Taste/Anzeige (ON/OFF)

Diese Taste dient zum Ein- und Ausschalten des gewählten Effekts (S. 18). Beim Einschalten der Stromzufuhr sind alle Effekte ausgeschaltet. Wenn die Effekte ausgeschaltet sind, leuchtet die Anzeige dieser Taste. Wenn die Effekte eingeschaltet sind, blinkt sie.

## 44 Display

Einzelheiten zu den verschiedenen Anzeigen, die im Display erscheinen, finden Sie im folgenden Abschnitt.

## DISPLAY

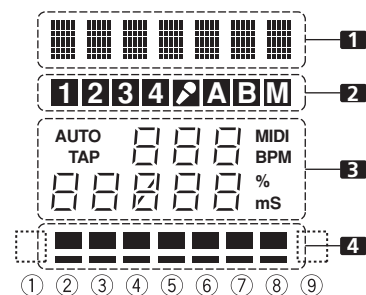

### 1 Effekt-Anzeigebereich

Auf dem alphanumerischen Anzeigefeld (7 Zeichen) erscheint der Effektname wie in der Tabelle weiter unten aufgeführt. Nach Ausführung eines der in der nachstehenden Tabelle aufgeführten Umschaltvorgänge werden die entsprechenden Zeichen 2 Sekunden lang angezeigt, wonach die ursprüngliche Anzeige des Effekt Namens zurückkehrt.

| Umschaltvorgang                           | Anzeige  |
|---|----------|
| Bei MIDI-Start                            | START    |
| Bei MIDI-Stopp                            | STOP     |
| MIDI-Schnappschuss                        | SNAP     |
| Bei eingeschalteter MIDI-Ausgangsfunktion | MIDI On  |
| Bei ausgeschalteter MIDI-Ausgangsfunktion | MIDI Off |

## BEZEICHNUNG UND FUNKTION DER BEDIENELEMENTE

### 2 Kanalwahl-Anzeigebereich

Die Anzeige des mit dem Effektkanal-Wahlschalter gewählten Kanals leuchtet.

### 3 Parameter-Anzeigebereich

#### AUTO/TAP:

Wenn der BPM-Messmodus AUTO aktiviert ist, leuchtet die Anzeige [AUTO]; ist der BPM-Messmodus TAP (manuelle Eingabe) aktiviert, leuchtet die Anzeige [TAP].

#### BPM-Zähler-Anzeigefeld (3 Stellen):

Im AUTO-Modus wird hier der automatisch ermittelte BPM-Wert angezeigt. Wenn keine automatische Ermittlung des BPM-Wertes möglich ist, blinkt die Anzeige des zuletzt ermittelten Wertes auf diesem Anzeigefeld. Im TAP-Modus wird der manuell über die TAP-Taste eingegebene BPM-Wert angezeigt.

#### BPM:

Diese Anzeige leuchtet konstant.

#### MIDI:

Diese Anzeige kennzeichnet den Ein/Aus-Zustand der MIDI-Ausgangsfunktion.

- Wenn die MIDI-Ausgangsfunktion eingeschaltet ist, leuchtet diese Anzeige.
- Bei ausgeschalteter MIDI-Ausgangsfunktion ist die Anzeige ausgeschaltet.

### Anzeige von Parameter 1 (5 Stellen):

Hier werden die Parameter jedes Effekts angezeigt. Nach einer Betätigung der Beat-Wahltasten (**BEAT** ◀, ▶) wird die entsprechende Änderung der Beat-Zahl 2 Sekunden lang angezeigt. Wenn die Beat-Wahltasten (**BEAT** ◀, ▶) zur Vorgabe eines Wertes betätigt werden, der außerhalb des Parameter-Einstellbereichs liegt, so blinkt die aktuelle Anzeige, ohne dass sich ihr Wert ändert.

### Anzeige der Einheit (%/ms):

Die Anzeige der für den jeweiligen Effekt geltenden Einheit leuchtet auf.

### 4 Beat-Anzeigebereich

Hier wird die Position von Parameter 1 gegenüber dem BPM-Wert (1/1-Beat) durch Leuchtsegmente angezeigt. Die untere Zeile leuchtet konstant. Wenn die Position von Parameter 1 einen Grenzwert erreicht hat, leuchtet das entsprechende Segment auf. Wenn der Wert von Parameter 1 zwischen zwei Grenzwerten liegt, blinkt die Anzeige. Dieses Anzeigefeld umfasst zwar nur 7 Leuchtsegmente, doch können die beiden Enden ebenfalls als Anzeigen betrachtet werden, so dass insgesamt 9 Positionen angezeigt werden können. Wenn sich die Werte an beiden Enden befinden, leuchtet keines der Segmente.

| Effekt-Wahlschalter | ① Effektanzeige | ③ Parameteranzeige |              |              |         | ④ Beat-Anzeige |      |     |     |     |     |      |      |      |
|---------------------|-----------------|--------------------|--------------|--------------|---------|----------------|------|-----|-----|-----|-----|------|------|------|
|                     | Effektname      | Kleinster Wert     | Größter Wert | Standardwert | Einheit | ①              | ②    | ③   | ④   | ⑤   | ⑥   | ⑦    | ⑧    | ⑨    |
| DELAY               | DELAY           | 1                  | 4 000        | 500          | ms      | 1/8            | 1/4  | 1/2 | 3/4 | 1/1 | 2/1 | 4/1  | 8/1  | 16/1 |
| ECHO                | ECHO            | 1                  | 4 000        | 500          | ms      | 1/8            | 1/4  | 1/2 | 3/4 | 1/1 | 2/1 | 4/1  | 8/1  | 16/1 |
| TRANS               | TRANS           | 10                 | 16 000       | 500          | ms      | 1/16           | 1/8  | 1/4 | 1/2 | 1/1 | 2/1 | 4/1  | 8/1  | 16/1 |
| FILTER              | FILTER          | 10                 | 32 000       | 2 000        | ms      | 1/4            | 1/2  | 1/1 | 2/1 | 4/1 | 8/1 | 16/1 | 32/1 | 64/1 |
| FLANGER             | FLANGER         | 10                 | 32 000       | 2 000        | ms      | 1/4            | 1/2  | 1/1 | 2/1 | 4/1 | 8/1 | 16/1 | 32/1 | 64/1 |
| PHASER              | PHASER          | 10                 | 32 000       | 2 000        | ms      | 1/4            | 1/2  | 1/1 | 2/1 | 4/1 | 8/1 | 16/1 | 32/1 | 64/1 |
| REVERB              | REVERB          | 1                  | 100          | 50           | %       | 10             | 20   | 30  | 40  | 50  | 60  | 70   | 80   | 90   |
| ROBOT               | ROBOT           | -100               | 100          | 0            | %       | —              | -100 | -66 | -50 | 0   | 26  | 50   | 100  | —    |
| CRUSH               | CRUSH           | 10                 | 32 000       | 2 000        | ms      | 1/4            | 1/2  | 1/1 | 2/1 | 4/1 | 8/1 | 16/1 | 32/1 | 64/1 |
| ROLL                | ROLL            | 10                 | 4 000        | 500          | ms      | 1/16           | 1/8  | 1/4 | 1/2 | 1/1 | 2/1 | 4/1  | 8/1  | 16/1 |
| REV ROLL            | REVROLL         | 10                 | 4 000        | 500          | ms      | 1/16           | 1/8  | 1/4 | 1/2 | 1/1 | 2/1 | 4/1  | 8/1  | 16/1 |
| UP ROLL             | UP ROLL         | 10                 | 4 000        | 500          | ms      | 1/16           | 1/8  | 1/4 | 1/2 | 1/1 | 2/1 | 4/1  | 8/1  | 16/1 |
| DOWN ROLL           | DWNROLL         | 10                 | 4 000        | 500          | ms      | 1/16           | 1/8  | 1/4 | 1/2 | 1/1 | 2/1 | 4/1  | 8/1  | 16/1 |
| SND/RTN             | SND/RTN         |                    |              |              |         |                |      |     |     |     |     |      |      |      |

Die in der obigen Tabelle schraffiert dargestellten Posten  werden nicht angezeigt.



# BEDIENUNG DES MISCHPULTS

## GRUNDLEGENDE BEDIENUNGSVERFAHREN

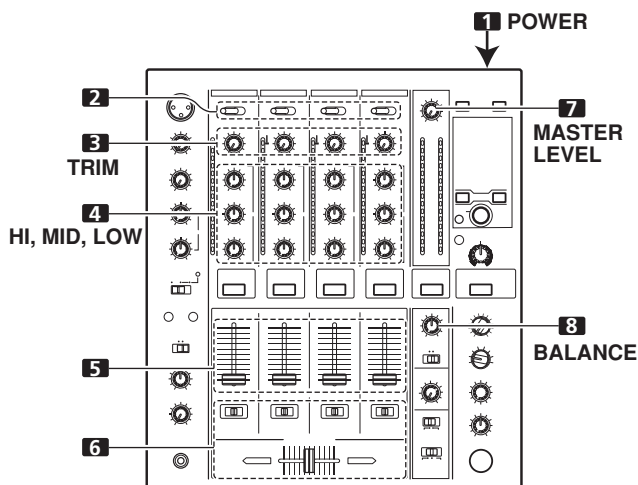

- 1 Schalten Sie den POWER-Schalter an der Rückwand (Anschlussfeld) ein.
- 2 Stellen Sie den Eingangswahlschalter jedes Kanals entsprechend dem angeschlossenen Gerät ein.
  - Kanal 1: Bringen Sie den Schalter in die Stellung [CD] oder [LINE].
  - Kanal 2: Bringen Sie den Schalter in die Stellung [CD] oder [PHONO].
  - Kanal 3/4: Bringen Sie den Schalter in die Stellung [LINE] oder [PHONO].
- 3 Stellen Sie den Eingangspegel jedes Kanals mit dem TRIM-Regler wunschgemäß ein.
- 4 Stellen Sie die Klangfarbe mit den Entzerrungsreglern (HI, MID, LOW) jedes Kanals wunschgemäß ein.
- 5 Stellen Sie den Lautstärkepegel jedes Kanals mit seinem Kanal-Faderhebel wunschgemäß ein.
- 6 Wenn eine Kreuzüberblendung zwischen Kanälen ausgeführt werden soll, verwenden Sie die CROSS FADER ASSIGN-Schalter zur Wahl zwischen Kanal [A] und [B] des Kreuz-Faderhebels, und betätigen Sie dann den Kreuz-Faderhebel.
  - Wenn der Kreuz-Faderhebel nicht verwendet werden soll, wählen Sie die Einstellung [THRU] der CROSS FADER ASSIGN-Schalter.
- 7 Betätigen Sie den MASTER LEVEL-Regler zur Einstellung des Gesamtlautstärkepegels.
- 8 Betätigen Sie den BALANCE-Regler zur Einstellung der Links/Rechts-Kanalbalance.

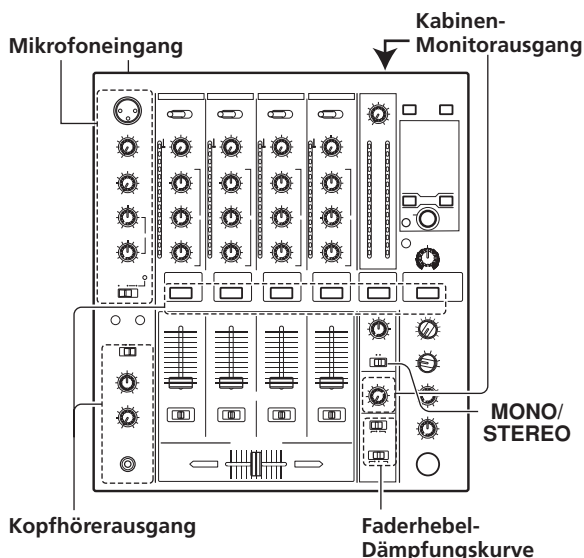

## [Wahl zwischen Stereo und Mono]

Bei Einstellung des MONO/STEREO-Wahlschalters auf [MONO] handelt es sich beim Master-Ausgangssignal um eine monaurale Mischung der Signale des linken und rechten Kanals.

## [Mikrofoneingang]

- 1 Um ein Mikrofon zu verwenden, bringen Sie den MIC-Schalter in die Stellung [ON] oder [TALK OVER].
  - Bei Einstellung auf [TALK OVER] werden alle Tonausgangspegel mit Ausnahme des Mikrofontons automatisch um 20 dB gedämpft, wenn dem Mikrofoneingang ein Signal mit einem höheren Pegel als -15 dB zugeleitet wird.
- 2 Betätigen Sie den MIC 1 LEVEL-Regler zur Einstellung des Lautstärkepegels von Mikrofon 1 (MIC 1), und den MIC 2 LEVEL-Regler zur Einstellung des Lautstärkepegels von Mikrofon 2 (MIC 2).
- 3 Stellen Sie die Klangfarbe des Mikrofontons mit den Mikrofon-Entzerrungsreglern (HI, LOW) wunschgemäß ein.
  - Die Mikrofon-Entzerrungsregler sind für Mikrofon 1 und 2 gemeinsam wirksam.

## [Kabinen-Monitorausgang]

- 1 Stellen Sie den Lautstärkepegel des Monitor-Ausgangssignals mit dem BOOTH MONITOR LEVEL-Regler wunschgemäß ein.
  - Der Lautstärkepegel kann mit dem BOOTH MONITOR LEVEL-Regler unabhängig von der Einstellung des MASTER LEVEL-Reglers eingestellt werden.

## [Kopfhörerausgang]

- 1 Wählen Sie die abzuhörende Eingangsquelle mit den HEADPHONES CUE-Tasten (Kanal 1 bis 4, MASTER, EFFECTS).
  - Die Anzeige der gewählten HEADPHONES CUE-Taste leuchtet hell.
- 2 Verwenden Sie den MONO SPLIT/STEREO-Schalter zur Wahl des an den Kopfhörer auszugebenden Signals.
  - Wenn einer der HEADPHONES CUE-Tasten (1, 2, 3, 4 oder EFFECTS) eingeschaltet ist, wird das entsprechende Signal über den linken Kanal ausgegeben. Wenn die HEADPHONES CUE-Taste MASTER eingeschaltet ist, wird das Master-Ausgangssignal über den rechten Kanal ausgegeben.
  - Bei Einstellung auf [STEREO] wird das mit der jeweiligen HEADPHONES CUE-Taste gewählte Signal stereophon ausgegeben.
- 3 Bei Wahl von [MONO SPLIT] betätigen Sie den MIXING-Regler zur Einstellung der Balance zwischen dem (mit der jeweiligen HEADPHONES CUE-Taste gewählten) Signal des linken Kanals und dem Master-Ausgangssignal des rechten Kanals (nur wenn zusätzlich die HEADPHONES CUE-Taste im [MASTER]-Bereich eingeschaltet ist).
  - Wenn der MIXING-Regler im Uhrzeigersinn (in Richtung [MASTER]) gedreht wird, erfolgt eine Ausgabe des Master-Ausgangssignals (nur wenn die HEADPHONES CUE-Taste im [MASTER]-Bereich eingeschaltet ist) an den Kopfhörer; bei Drehen im Uhrzeigersinn (in Richtung [CUE]) wird das mit der jeweiligen HEADPHONES CUE-Taste gewählte Signal an den Kopfhörer ausgegeben.
- 4 Stellen Sie den Lautstärkepegel des Kopfhörers mit dem LEVEL-Regler wunschgemäß ein.

## [Wahl der Faderhebel-Dämpfungskurve]

Wählen Sie die Dämpfungskurve (Verlauf der Änderung des Lautstärkepegels) für das Ansprechverhalten der Faderhebel.

**Stellen Sie die Dämpfungskurve für die Kanal-Faderhebel mit dem CH FADER-Wahlschalter wunschgemäß ein.**

- In der linken Stellung des Wahlschalters entsteht eine steil ansteigende Dämpfungskurve, die bewirkt, dass der Lautstärkepegel beim Verschieben eines Kanal-Faderhebels über seine Mittenstellung hinaus rasch zunimmt.
- In der rechten Stellung des Wahlschalters entsteht eine lineare Dämpfungskurve, die bewirkt, dass sich der Lautstärkepegel beim Verschieben eines Kanal-Faderhebels nach oben gleichmäßig ändert.
- Die mit diesem Wahlschalter eingestellte Dämpfungskurve ist für alle Kanal-Faderhebel von 1 bis 4 wirksam.

**Stellen Sie die Dämpfungskurve für den Kreuz-Faderhebel mit dem CROSS FADER-Wahlschalter wunschgemäß ein.**

- In der linken Stellung des Wahlschalters entsteht eine steil ansteigende Dämpfungskurve (sobald der Kreuz-Faderhebel aus seiner Anschlagstellung auf Seite [A] bewegt wird, erscheint der Ton des Seite [B] zugeordneten Kanals).
- In der rechten Stellung des Wahlschalters entsteht eine lineare Dämpfungskurve, die bewirkt, dass beim Verschieben des Kreuz-Faderhebels ein gleichmäßiger Übergang zwischen den beiden Kanälen erzeugt wird.
- In der mittleren Stellung des Wahlschalters entsteht eine Dämpfungskurve, die etwa halbwegs zwischen den beiden oben beschriebenen Kurven liegt, so dass der Lautstärkepegel beim Verschieben eines Kanal-Faderhebels über seine Mittenstellung hinaus allmählich zunimmt.
- Die hier gewählte Einstellung liefert jeweils die gleiche Dämpfungskurve für Seite [A] und [B].

## FADER-STARTFUNKTION

Wenn dieses Gerät über ein optionales Steuerkabel an einen Pioneer CD-Player für DJ-Anwendungen angeschlossen wird, können die Kanal-Faderhebel und der Kreuz-Faderhebel betätigt werden, um die Wiedergabe am CD-Player automatisch zu starten.

Bei einer Verstellung des Kanal- oder Kreuz-Faderhebels am Mischpult wird der Pausenzustand am CD-Player aufgehoben, und die Wiedergabe des gewählten Titels startet unmittelbar. Wird der Faderhebel anschließend in seine Ausgangsstellung zurückgebracht, so kehrt der CD-Player an den Cue-Punkt zurück (Cue-Rücklauf-Funktion), wodurch eine Sampler-ähnliche Wiedergabe ermöglicht wird.

### Wiedergabestart und Cue-Rücklauf über Kreuz-Faderhebel

Wenn der Kanal A des Kreuz-Faderhebels zugeordnete CD-Player momentan am Cue-Punkt auf Wiedergabebereitschaft geschaltet ist und der Kreuz-Faderhebel von der rechten Seite (Seite B) auf die linke Seite (Seite A) geführt wird, startet die Wiedergabe an dem Kanal A zugeordneten CD-Player automatisch.

Sobald der Kreuz-Faderhebel seine linke (Seite A) Anschlagstellung erreicht, führt der Kanal B zugeordnete CD-Player einen Rücklauf an den Cue-Punkt (Cue-Rücklauf) aus.

Wenn der Kanal B des Kreuz-Faderhebels zugeordnete CD-Player momentan am Cue-Punkt auf Wiedergabebereitschaft geschaltet ist und der Kreuz-Faderhebel von der linken Seite (Seite A) auf die rechte Seite (Seite B) geführt wird, startet die Wiedergabe an dem Kanal B zugeordneten CD-Player automatisch. Sobald der Kreuz-Faderhebel seine rechte (Seite B) Anschlagstellung erreicht, führt der Kanal A zugeordnete CD-Player einen Rücklauf an den Cue-Punkt (Cue-Rücklauf) aus.

- Der Cue-Rücklauf wird selbst dann ausgeführt, wenn der Eingangswahlschalter nicht auf [CD] bzw. [LINE] eingestellt ist.

## [Starten der Wiedergabe über Kanal-Faderhebel]

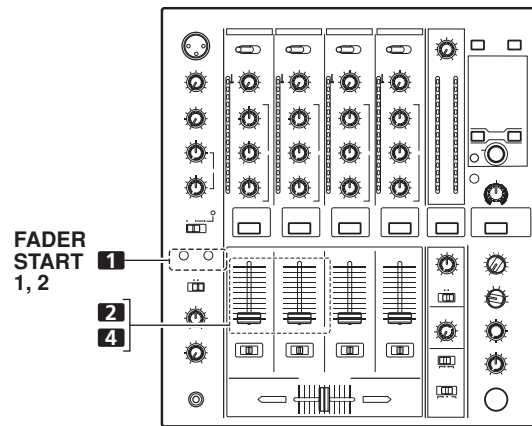

- 1 Drücken Sie die FADER START-Taste des Kanals (1, 2), an den der anzusteuernde CD-Player angeschlossen ist.**
    - Die Anzeige der Taste des gewählten Kanals leuchtet auf.
  - 2 Bringen Sie den Kanal-Faderhebel in seine untere Anschlagstellung (Skalenteilung "0").**
  - 3 Legen Sie den gewünschten Cue-Punkt am CD-Player fest, und schalten Sie ihn dort auf Wiedergabebereitschaft.**
    - Wenn der Cue-Punkt bereits festgelegt worden ist, braucht der CD-Player nicht am Cue-Punkt auf Bereitschaft geschaltet zu werden.
  - 4 Sobald die Wiedergabe des CD-Players beginnen soll, führen Sie den Kanal-Faderhebel mit der gewünschten Geschwindigkeit nach oben.**
    - Die Wiedergabe startet am CD-Player.
    - Nach Beginn der Wiedergabe können Sie den Kanal-Faderhebel jederzeit wieder auf die Skalenteilung [0] zurückbringen, um den CD-Player an den Cue-Punkt zurückzuführen und in den Bereitschaftszustand zu schalten (Cue-Rücklauf).
- Diese Funktion steht nur dann zur Verfügung, wenn der **CROSS FADER ASSIGN**-Schalter des betreffenden Kanals auf [THRU] eingestellt ist.

## [Starten der Wiedergabe über den Kreuz-Faderhebel]

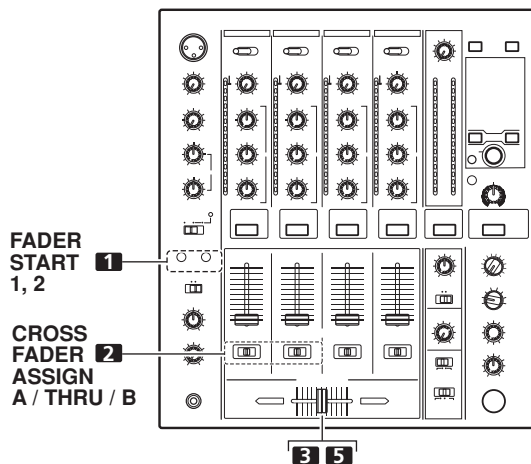

- 1 **Drücken Sie die FADER START-Taste des Kanals (1, 2), an den der anzusteuernde CD-Player angeschlossen ist.**
  - Die Taste des gewählten Kanals leuchtet auf.
- 2 **Bringen Sie den CROSS FADER ASSIGN-Schalter des gewählten Kanals in Stellung [A] oder [B].**
  - Wählen Sie die Stellung [A], wenn der Kanal, der zur Wiedergabe vorgesehen ist, Kanal A (der linken Seite) des Kreuz-Faderhebels zugeordnet werden soll.
  - Wählen Sie die Stellung [B], um den Kanal, der zur Wiedergabe vorgesehen ist, Kanal B (der rechten Seite) des Kreuz-Faderhebels zuzuordnen.
- 3 **Bringen Sie den Kreuz-Faderhebel in die Anschlagstellung, die dem zur Wiedergabe vorgesehenen Kanal entgegengesetzt ist.**
- 4 **Legen Sie den gewünschten Cue-Punkt am CD-Player fest, und schalten Sie ihn dort auf Wiedergabebereitschaft.**
  - Wenn der Cue-Punkt bereits festgelegt worden ist, braucht der CD-Player nicht am Cue-Punkt auf Bereitschaft geschaltet zu werden.
- 5 **Sobald die Wiedergabe des CD-Players beginnen soll, führen Sie den Kreuz-Faderhebel mit der gewünschten Geschwindigkeit auf die Seite des entsprechenden Kanals.**
  - Die Wiedergabe startet am CD-Player.
  - Nach Beginn der Wiedergabe können Sie den Kreuz-Faderhebel jederzeit in die entgegengesetzte Anschlagstellung bringen, um den CD-Player an den Cue-Punkt zurückzuführen und in den Bereitschaftszustand zu schalten (Cue-Rücklauf).

# EFFEKTFUNKTIONEN

Dieses Gerät kann insgesamt 15 grundlegende Beat-Effekte (einschließlich von SND/RTN) erzeugen, die mit dem BPM-Wert verknüpft sind, und verfügt zusätzlich über ein jeweils mit dem **FREQUENCY**-Regler verknüpftes manuelles Filter und ein Effektfrequenz-Filter. Da außerdem die Parameter jedes Effekts wunschgemäß eingestellt werden können, lässt sich eine äußerst große Vielfalt an Effektvariationen erzeugen.

Die Beat-Effekte können innerhalb eines breiten Bereichs variiert werden, indem der Zeitparameter über den **TIME**-Regler (Parameter 1) und der quantitative Parameter über den **LEVEL/DEPTH**- (Parameter 2) Regler verändert wird.

Je nach Einstellung des **FREQUENCY**-Reglers kann das manuelle Filter bzw. das Effektfrequenz-Filter zur Erzeugung eines Tiefpass- oder Hochpass-Filtereffekts verwendet werden. Durch Kombinieren von Beat-Effekten mit dem manuellen Filter oder dem Effektfrequenz-Filter lassen sich zahlreiche weitere Effektvariationen erzeugen.

## BEAT-EFFEKTTYPEN

### 1 DELAY (Einzelton-Wiederholung)

Diese Funktion gestattet es, dem Originalton auf rasche und einfache Weise einen Verzögerungston mit einem Beat von 1/8, 1/4, 1/2, 3/4, 1/1, 2/1, 4/1, 8/1 oder 16/1 hinzuzufügen. Wenn beispielsweise ein Verzögerungston mit einem 1/2-Beat hinzugefügt wird, verwandeln sich 4 Beats in 8 Beats. Durch Hinzufügen eines 3/4-Beat lässt sich ein synkopierter Rhythmus erhalten.

#### Beispiel

Originalton  
(4 Beats)



1/2-  
Verzögerung  
(8 Beats)



### 2 ECHO (Mehrfachwiederholung)

Diese Funktion gestattet es, dem Originalton auf rasche und einfache Weise einen Echoton mit einem Beat von 1/8, 1/4, 1/2, 3/4, 1/1, 2/1, 4/1, 8/1 oder 16/1 hinzuzufügen.

Wenn beispielsweise ein 1/1-Beat-Echoton verwendet wird, um den Originalton abzuschneiden, wird ein mit dem Beat synchronisierter Sound gemeinsam mit der Ausblendung wiederholt.

Wenn dem Mikrofonton ein 1/1-Beat-Echo hinzugefügt wird, wird der Mikrofonton synchron mit dem Beat der Musik wiederholt.

Wird dem Gesangston eines Titels ein 1/1-Beat-Echo hinzugefügt, erhält der Song den Charakter eines einfachen Zirkelkanons (engl. „Round“).

#### Beispiel

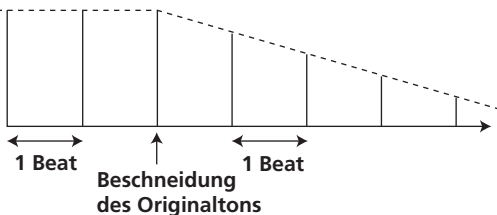

### 3 Auto TRANS

Bei diesem Effekt wird der Originalton automatisch in Einheiten von 1/16, 1/8, 1/4, 1/2, 1/1, 2/1, 4/1, 8/1 oder 16/1 Beat synchron mit dem Rhythmus abgeschnitten.

#### Beispiel

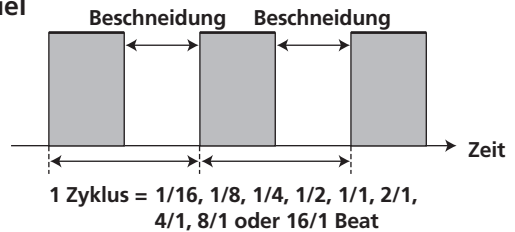

### 4 FILTER

Bei diesem Effekt wird die Filter-Grenzfrequenz in Einheiten von 1/4, 1/2, 1/1, 2/1, 4/1, 8/1, 16/1, 32/1 oder 64/1 Beat verschoben, wodurch die Klangfarbe beträchtlich verändert wird.

#### Beispiel

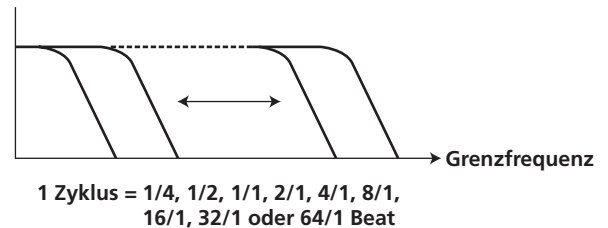

### 5 FLANGER

Diese Funktion gestattet es, dem Originalton auf rasche und einfache Weise einen Flanger-Effekt mit einer Dauer von 1 Zyklus in Einheiten von 1/4, 1/2, 1/1, 2/1, 4/1, 8/1, 16/1, 32/1 oder 64/1 Beat hinzuzufügen.

#### Beispiel

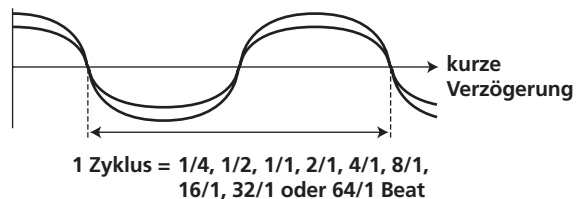

### 6 PHASER

Diese Funktion gestattet es, dem Originalton auf rasche und einfache Weise einen Phaser-Effekt mit einer Dauer von 1 Zyklus in Einheiten von 1/4, 1/2, 1/1, 2/1, 4/1, 8/1, 16/1, 32/1 oder 64/1 Beat hinzuzufügen.

#### Beispiel

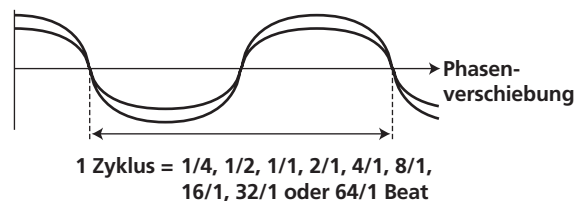

## 7 REVERB

Dies ist ein Nachhalleffekt.

## 8 ROBOT

Dieser Klangeffekt ähnelt dem von einem Roboter erzeugten Geräusch. Wenn der ROBOT-Effekt dem Mikrofontyp hinzugefügt wird, entsteht ein Stimmwechseleffekt.

## 9 CRUSH

Diese Funktion gestattet die schnelle Erzeugung eines sich zyklisch ändernden „Stau effekts“ mit einem Beat von 1/4, 1/2, 1/1, 2/1, 4/1, 8/1, 16/1, 32/1 oder 64/1.

### Beispiel

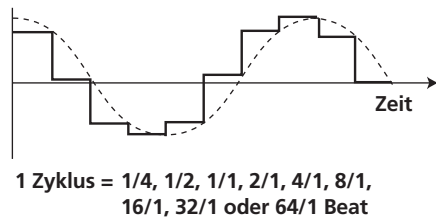

## 10 ROLL

Sounds mit einem Beat von 1/16, 1/8, 1/4, 1/2, 1/1, 2/1, 4/1, 8/1 oder 16/1 werden aufgezeichnet und wiederholt ausgegeben.

### Beispiel

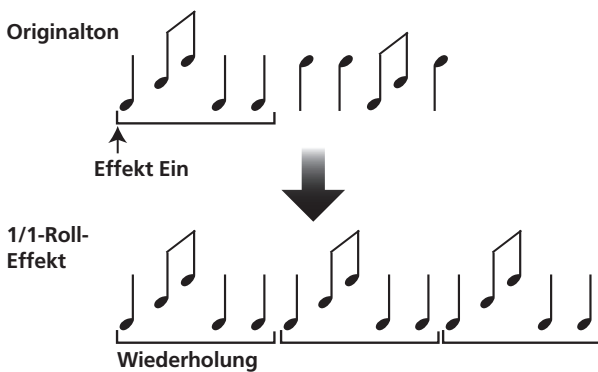

## 11 REVERSE ROLL

Sounds mit einem Beat von 1/16, 1/8, 1/4, 1/2, 1/1, 2/1, 4/1, 8/1 oder 16/1 werden aufgezeichnet, umgekehrt und wiederholt ausgegeben.

### Beispiel

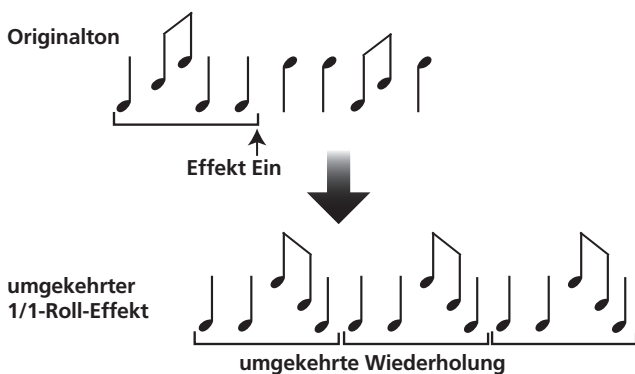

## 12 UP ROLL

Sounds mit einem Beat von 1/16, 1/8, 1/4, 1/2, 1/1, 2/1, 4/1, 8/1 oder 16/1 werden aufgezeichnet und wiederholt ausgegeben, während ihre Tonhöhe fortlaufend erhöht wird.

### Beispiel

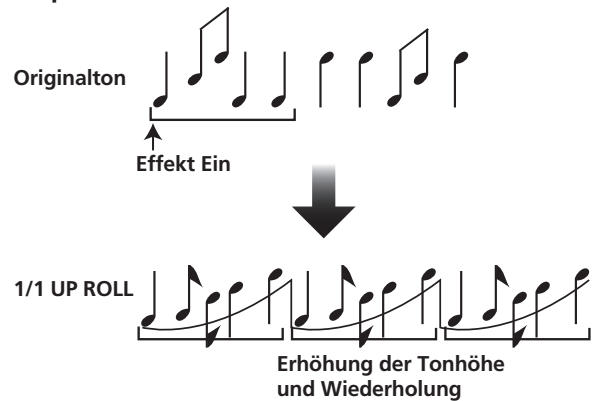

## 13 DOWN ROLL

Sounds mit einem Beat von 1/16, 1/8, 1/4, 1/2, 1/1, 2/1, 4/1, 8/1 oder 16/1 werden aufgezeichnet und wiederholt ausgegeben, während ihre Tonhöhe fortlaufend erniedrigt wird.

### Beispiel

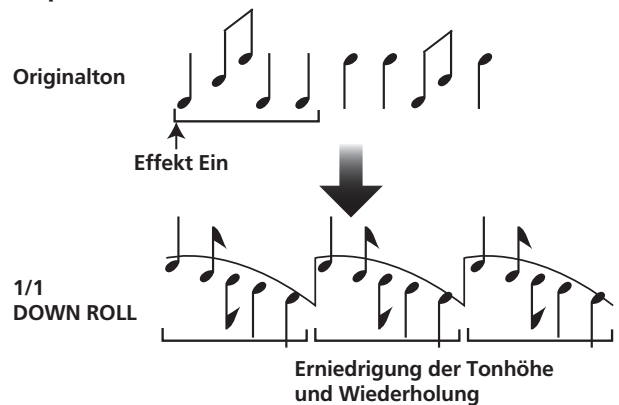

## 14 SEND/RETURN

Durch Anschließen eines Samplers oder Effektgerätes lässt sich ein Vielzahl von zusätzlichen Effekten erzeugen.

## ERZEUGEN VON BEAT-EFFEKTEN

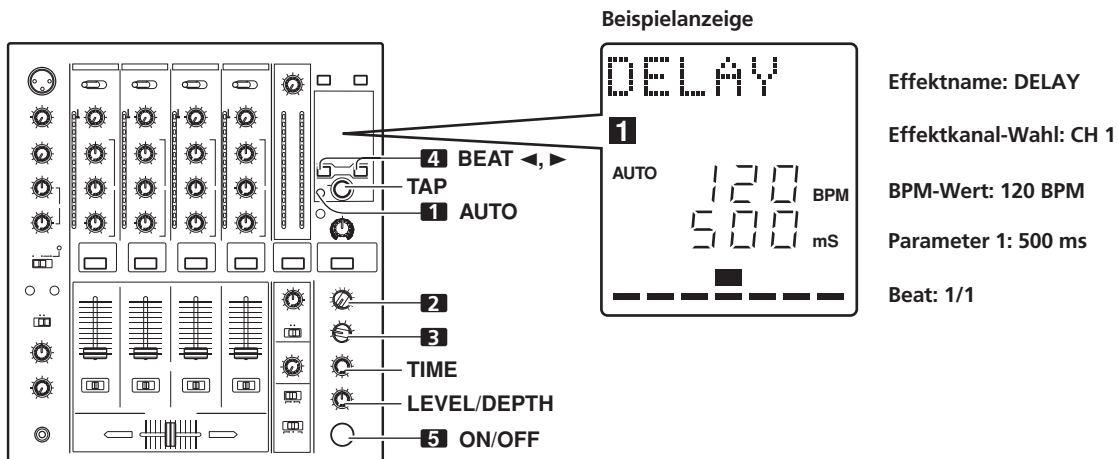

Da die Beat-Effekte eine sofortige Einstellung der Effektzeiten synchron mit dem BPM-Wert (Taktschläge pro Minute) gestatten, lässt sich auch während einer Live-Darbietung eine große Vielfalt an Effekten synchron mit dem Rhythmus des laufenden Titels erzeugen.

**1 Stellen Sie den BPM-Messmodus zur Ermittlung des Wiedergabetempos (Taktschläge pro Minute) auf AUTO ein.** Der BPM-Wert des Musikeingangssignals wird automatisch ermittelt. Beim Einschalten der Stromzufuhr wird stets der [AUTO]-Modus aktiviert.

- Wenn der BPM-Wert eines Titels nicht automatisch ermittelt werden kann, blinkt die Anzeige auf dem BPM-Zähler-Anzeigefeld.
- Messbereich: BPM = 70 bis 180  
**Bei bestimmten Titeln ist u.U. keine automatische Messung des BPM-Wertes möglich.** In einem solchen Fall geben Sie den gewünschten BPM-Wert manuell über die TAP-Taste ein.

### [Gebrauch der TAP-Taste für manuelle Eingabe des BPM-Wertes]

Wenn Sie die TAP-Taste mindestens zweimal synchron mit dem Beat (1/4-Noten) antippen, wird auf der Grundlage der Zeitintervalle zwischen den einzelnen Antippvorgängen ein Mittelwert als BPM-Wert übernommen.

- Wird die TAP-Taste bei aktiviertem [AUTO]-Modus betätigt, so erfolgt eine automatische Umschaltung auf den TAP-Modus, und die Zeitintervalle zwischen den einzelnen Antippvorgängen werden gemessen.
- Wenn der BPM-Wert über die TAP-Taste eingegeben wird, ergibt sich eine Beat-Zahl von „1/1“ (bzw. „4/1“ bei bestimmten Effekten), und die Zeit für 1 Beat (1/4-Note) bzw. 4 Beats wird als Effektzeit eingestellt.
- Der BPM-Wert kann direkt manuell eingegeben werden, indem der TIME-Regler gedrückt wird, während die TAP-Taste gedrückt gehalten wird.  
Werden die beiden Tasten TAP und AUTO beim Drehen des TIME-Reglers gedrückt gehalten, so kann der BPM-Wert in Schritten von 0,1 Einheiten feineingestellt werden.

**2 Stellen Sie den gewünschten Effekt mit dem Effekt-Wahlschalter ein.**

- Der Name des gewählten Effekts erscheint im Display.
- Eine detaillierte Beschreibung der einzelnen Effekte finden Sie auf S. 16 und 17.

**3 Stellen Sie den Kanal, dessen Signal mit dem jeweils gewählten Effekt versehen werden soll, mit dem Effektkanal-Wahlschalter ein.**

- Die Anzeige des gewählten Kanals leuchtet im Kanalwahl-Anzeigebereich des Displays auf.
- Bei Wahl von [MIC] wird der gewählte Effekt dem Ton von sowohl Mikrofon 1 als auch Mikrofon 2 hinzugefügt.

Beispielanzeige

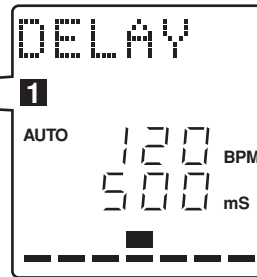

Effektname: DELAY  
Effektkanal-Wahl: CH 1  
BPM-Wert: 120 BPM  
Parameter 1: 500 ms  
Beat: 1/1

**4 Betätigen Sie die BEAT-Wahltasten (◀, ▶) zur Wahl des Beat-Vielfachen, mit dem der Effekt synchronisiert werden soll.**

- Nach Drücken der Taste ▶ wird die auf der Grundlage des BPM-Wertes berechnete Beat-Zahl verdoppelt, nach Drücken der Taste ◀ wird sie halbiert (bei bestimmten Effekten ist auch die Einstellung „3/4“ möglich).
- Das Vielfache der gewählten Beat-Zahl (Position von Parameter 1) wird mit den 7 Leuchtsegmenten am unteren Rand des Displays angezeigt (siehe S. 12).
- Die dem Beat-Vielfachen entsprechende Effektzeit wird automatisch eingestellt.

Beispiel: BPM-Wert = 120

1/1 = 500 ms

1/2 = 250 ms

2/1 = 1.000 ms

**5 Schalten Sie die ON/OFF-Taste ein, um den gewählten Effekt zu aktivieren (ON).**

- Bei jeder Betätigung der Taste wird der Effekt abwechselnd ein- und ausgeschaltet (beim Einschalten der Stromzufuhr ist die Effektfunktion stets ausgeschaltet (OFF)).
- Bei eingeschaltetem Effekt blinkt die Anzeige der ON/OFF-Taste.

### Parameter 1

Durch Drehen des TIME (PARAMETER 1)-Reglers kann der Zeitparameter (Effektzeit) des gewählten Effekts verändert werden. (Bei bestimmten Effekten wird dieser Regler zu anderen Einstellungen als der des Zeitparameters verwendet.) Einzelheiten zur Auswirkung einer Verstellung des TIME (PARAMETER 1)-Reglers auf die einzelnen Effekte finden Sie auf S. 20.

### Parameter 2

Durch Drehen des LEVEL/DEPTH (PARAMETER 2)-Reglers kann der quantitative Parameter des gewählten Effekts verändert werden. Einzelheiten zur Auswirkung einer Verstellung des LEVEL/DEPTH (PARAMETER 2)-Reglers auf die einzelnen Effekte finden Sie auf S. 20.

## EINSATZ DES MANUELLEN FILTERS

### 1 MANUELLES FILTER

Bei diesem Effekt wird die Filter-Grenzfrequenz verschoben, was zu einer beträchtlichen Veränderung der Klangfarbe führt. Durch Drehen des Reglers nach rechts werden Hochpassfilter-Effekte erzeugt, durch Drehen nach links lassen sich Tiefpassfilter-Effekte erzeugen.

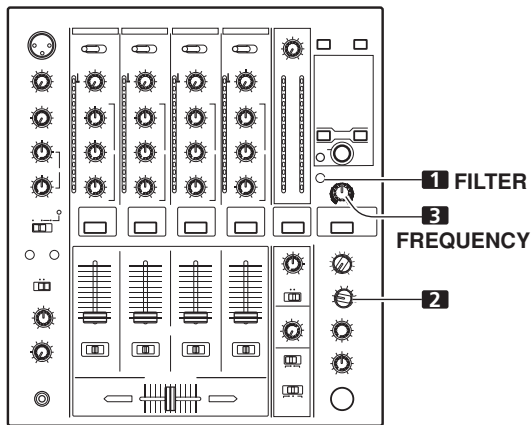
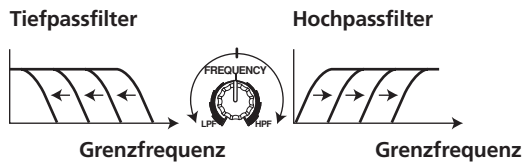

Das manuelle Effektgerät ist mit dem **FREQUENCY**-Regler verknüpft. Das Ausgangssignal des manuellen Effektgerätes wird als Eingangssignal für den Beat-Effekt verwendet.

- Bei Wahl des Beat-Effekts ROLL, REVERSE ROLL, UP ROLL oder DOWN ROLL wird das Ausgangssignal des Beat-Effekts als Eingangssignal des manuellen Effektgerätes verwendet.

### 1 Drücken Sie die FILTER-Taste, so dass ihre Anzeige zu blinken beginnt.

- Vergewissern Sie sich, dass die Anzeige der Taste **FILTER** blinkt.
- Wenn die Anzeige momentan leuchtet, drücken Sie die Taste, wonach die Anzeige auf Blinken wechselt. Bei jeder Betätigung der Taste wechselt ihre Anzeige zwischen Blinken und konstantem Leuchten.
- Beim Einschalten der Stromzufuhr leuchtet diese Anzeige.

### 2 Stellen Sie den Kanal, dessen Signal mit dem Effekt versehen werden soll, mit dem Effektkanal-Wahlschalter ein.

- Die Anzeige des gewählten Kanals leuchtet im Kanalwahl-Anzeigebereich des Displays auf.
- Bei Wahl von **[MIC]** wird der Effekt dem Ton von sowohl Mikrofon 1 als auch Mikrofon 2 hinzugefügt.

### 3 Stellen Sie die Filter-Grenzfrequenz mit dem FREQUENCY-Regler ein.

- Drehen Sie den Regler im Gegenuhrzeigersinn, um einen Tiefpassfilter-Effekt hinzuzufügen.
- Drehen Sie den Regler im Uhrzeigersinn, um einen Hochpassfilter-Effekt hinzuzufügen.

## EINSATZ DES EFFEKTFREQUENZ-FILTERS

### 1 Effektfrequenz-Filter

Stellen Sie die Filter-Grenzfrequenz ein, wenn nur ein bestimmtes Frequenzband mit dem Beat-Effekt versehen werden soll.

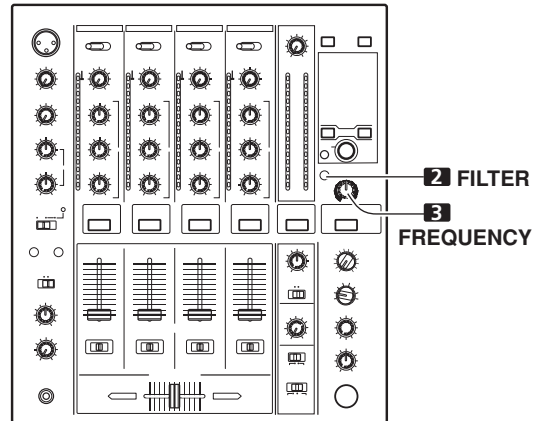
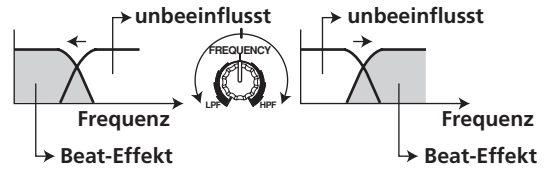

Das Effektfrequenz-Filter ist mit dem **FREQUENCY**-Regler verknüpft. Der Beat-Effekt wird ausschließlich dem gewählten Frequenzband hinzugefügt.

- Bei Wahl von SEND/RETURN als Beat-Effekt steht diese Funktion nicht zur Verfügung.

### 1 Drücken Sie die FILTER-Taste, so dass ihre Anzeige aufleuchtet.

- Vergewissern Sie sich, dass die Anzeige der Taste **FILTER** konstant leuchtet.
- Wenn die Anzeige momentan blinkt, drücken Sie die Taste, wonach die Anzeige auf konstantes Leuchten wechselt. Bei jeder Betätigung der Taste wechselt ihre Anzeige zwischen Blinken und konstantem Leuchten.
- Beim Einschalten der Stromzufuhr leuchtet diese Anzeige.

### 2 Erzeugen Sie den Beat-Effekt.

- Einzelheiten hierzu finden Sie auf Seite 18.

### 3 Stellen Sie das Frequenzband, das mit dem Beat-Effekt versehen werden soll, mit dem FREQUENCY-Regler ein.

- Um den Effekt nur dem tiefen Frequenzbereich hinzuzufügen, drehen Sie den Regler im Gegenuhrzeigersinn. Der hohe Frequenzbereich bleibt von diesem Filter unbeeinflusst.
- Um den Effekt nur dem hohen Frequenzbereich hinzuzufügen, drehen Sie den Regler im Uhrzeigersinn. Der tiefe Frequenzbereich bleibt von diesem Filter unbeeinflusst.

## EFFEKTPARAMETER

### Beat-Effekte (\*1)

| Bezeichnung                 | Parameter der Beat-Wahltasten  | Parameter 1 (TIME-Regler)                                     |                           | Parameter 2 (LEVEL/DEPTH-Regler)   |
|-----------------------------|--|---|---------------------------|--|
|                             |  | Funktion  | Einstellbereich (Einheit) |  |
| <b>1 DELAY</b>              | Einstellung der Verzögerungszeit auf 1/8 bis 16/1 pro 1 Beat der BPM-Zeit  | Einstellung der Verzögerungszeit                              | 1 bis 4 000 (ms)          | Einstellung der Balance zwischen Originalton und Verzögerungston   |
| <b>2 ECHO (*2)</b>          | Einstellung der Verzögerungszeit auf 1/8 bis 16/1 pro 1 Beat der BPM-Zeit  | Einstellung der Verzögerungszeit                              | 1 bis 4 000 (ms)          | Einstellung der Balance zwischen Originalton und Echoton   |
| <b>3 TRANS</b>              | Einstellung der Beschneidungszeit auf 1/16 bis 16/1 pro 1 Beat der BPM-Zeit  | Einstellung der Effektzeit                                    | 10 bis 16 000 (ms)        | Einstellung der Balance zwischen Originalton und Effekton  |
| <b>4 FILTER</b>             | Einstellung des Zyklus der Grenzfrequenz-Verschiebung in Einheiten von 1/4 bis 64/1 relativ zu 1 Beat des BPM-Wertes | Einstellung des Zyklus für die Grenzfrequenz-Zeitverschiebung | 10 bis 32 000 (ms)        | Bei Drehen des Reglers im Uhrzeigersinn nimmt das Ausmaß des Effekts zu.   |
| <b>5 FLANGER</b>            | Einstellung des Zyklus der Flanger-Verschiebung in Einheiten von 1/4 bis 64/1 relativ zu 1 Beat des BPM-Wertes       | Einstellung des Zyklus für die Flangereffekt-Verschiebung     | 10 bis 32 000 (ms)        | Bei Drehen des Reglers im Uhrzeigersinn nimmt das Ausmaß des Effekts zu. Wird der Regler bis zum Anschlag im Gegenuhrzeigersinn gedreht, so wird nur der Originalton ausgegeben. |
| <b>6 PHASER</b>             | Einstellung des Zyklus der Phasenverschiebung in Einheiten von 1/4 bis 64/1 relativ zu 1 Beat des BPM-Wertes         | Einstellung des Zyklus für die Phaseneffekt-Verschiebung      | 10 bis 32 000 (ms)        | Bei Drehen des Reglers im Uhrzeigersinn nimmt das Ausmaß des Effekts zu. Wird der Regler bis zum Anschlag im Gegenuhrzeigersinn gedreht, so wird nur der Originalton ausgegeben. |
| <b>7 REVERB (*2)</b>        | Einstellung des Ausmaßes des Nachhalls innerhalb eines Bereichs von 1 % bis 100 %                                    | Einstellung des Ausmaßes des Nachhalleffekts                  | 1 bis 100 (%)             | Einstellung der Balance zwischen Originalton und Effekton  |
| <b>8 ROBOT</b>              | Einstellung der Tonhöhe des Roboter-Klangeffekts innerhalb eines Bereichs von -100 % bis +100 %                      | Einstellung der Tonhöhe des Roboter-Klangeffekts              | -100 bis +100 (%)         | Bei Drehen des Reglers im Uhrzeigersinn nimmt das Ausmaß des Effekts zu.   |
| <b>9 CRUSH</b>              | Einstellung des Zyklus des Staucheffektablaufs auf 1/4 bis 64/1 relativ zu 1 Beat des BPM-Wertes                     | Einstellung des Zyklus der Verschiebung des Staucheffekts     | 10 bis 32 000 (ms)        | Bei Drehen des Reglers im Uhrzeigersinn nimmt das Ausmaß des Effekts zu. Wird der Regler bis zum Anschlag im Gegenuhrzeigersinn gedreht, so wird nur der Originalton ausgegeben. |
| <b>10 ROLL (*2)</b>         | Einstellung der Effektzeit auf 1/16 bis 16/1 relativ zu 1 Beat des BPM-Wertes  | Einstellung der Effektzeit                                    | 1 bis 4 000 (ms)          | Einstellung der Balance zwischen Originalton und Roll-Ton  |
| <b>11 REVERSE ROLL (*2)</b> | Einstellung der Effektzeit auf 1/16 bis 16/1 relativ zu 1 Beat des BPM-Wertes  | Einstellung der Effektzeit                                    | 1 bis 4 000 (ms)          | Einstellung der Balance zwischen Originalton und Roll-Ton  |
| <b>12 UP ROLL (*2)</b>      | Einstellung der Effektzeit auf 1/16 bis 16/1 relativ zu 1 Beat des BPM-Wertes  | Einstellung der Effektzeit                                    | 1 bis 4 000 (ms)          | Einstellung der Balance zwischen Originalton und Roll-Ton  |
| <b>13 DOWN ROLL (*2)</b>    | Einstellung der Effektzeit auf 1/16 bis 16/1 relativ zu 1 Beat des BPM-Wertes  | Einstellung der Effektzeit                                    | 1 bis 4 000 (ms)          | Einstellung der Balance zwischen Originalton und Roll-Ton  |
| <b>14 SEND/ RETURN</b>      | —  | —   | —                         | Einstellung des Lautstärkepegels des an die RETURN-Buchse geleiteten Signals   |

(\*1) Bei Einstellung des Effektkanal-Wahlschalters auf [CF.A], [CF.B] oder [MASTER] erfolgt selbst bei eingeschaltetem Effektmonitor keine Ausgabe des Effekttons, wenn vom gewählten Kanal kein Ton an den Master-Ausgang ausgegeben wird.

(\*2) Bei ausgeschaltetem Effekt erfolgt selbst bei eingeschaltetem Effektmonitor keine Ausgabe des Effekttons.



# MIDI-EINSTELLUNGEN

Bei MIDI (Abkürzung von „Musical Instrument Digital Interface“) handelt es sich um ein genormtes Protokoll, das den Austausch von Informationen zwischen elektronischen Musikinstrumenten und Computern ermöglicht.

Dabei wird ein MIDI-Kabel zur Verbindung von zwei Geräten mit MIDI-Buchsen verwendet, wonach Daten zwischen den beiden Geräten ausgetauscht werden können.

Beim DJM-700-S/DJM-700-K wird das MIDI-Protokoll zur Übertragung von Betriebs- und BPM-Daten (Taktgebersignalen) eingesetzt.

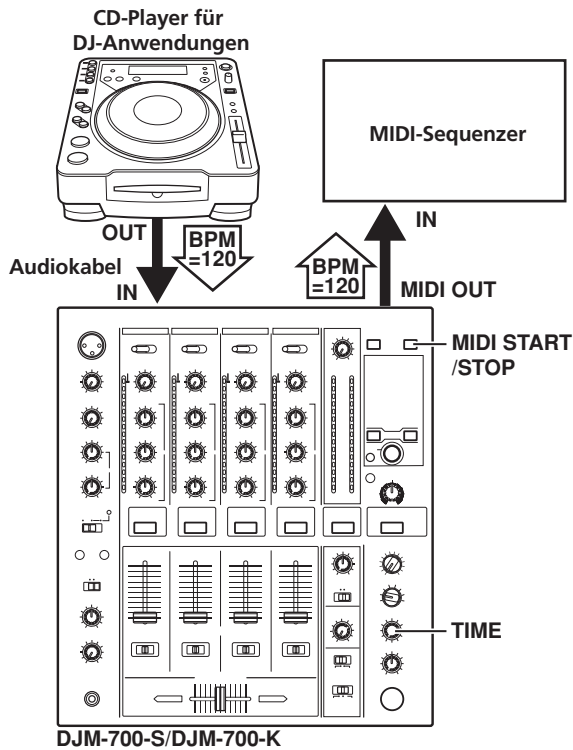

## SYNCHRONISIEREN EINES EXTERNEN SEQUENZERS MIT EINEM AUDIOSIGNAL ODER VERWENDUNG DER BETRIEBSDATEN DES DJM-700-S/ DJM-700-K ZUR ANSTEUERUNG EINES EXTERNEN SEQUENZERS

- 1 Verbinden Sie die MIDI OUT-Funktion-Buchse des DJM-700-S/ DJM-700-K über ein im Fachhandel erhältliches MIDI-Kabel mit der MIDI IN-Buchse des MIDI-Sequenzers.
  - Schalten Sie den MIDI-Sequenzier in den Slave-Synchronisationsmodus.
  - MIDI-Sequenzier, die MIDI-Taktgebersignale nicht unterstützen, können nicht mit diesem Gerät synchronisiert werden.
  - Bei Titeln, deren BPM-Wert nicht zuverlässig gemessen werden kann, ist u.U. keine Synchronisierung möglich.
  - Ein Taktgebersignal wird auch für einen im TAP-Modus eingestellten BPM-Wert ausgegeben.
- 2 Drücken Sie die MIDI START/STOP-Taste.
  - Der Ausgabebereich des MIDI-Taktgebersignals beträgt 40 bis 250 BPM.

### [Einstellung des MIDI-Kanals]

Der MIDI-Kanal (1 bis 16) kann eingestellt und abgespeichert werden.

- 1 Halten Sie die MIDI START/STOP-Taste gedrückt, während Sie den POWER-Schalter an der Rückwand einschalten.
  - Im Display erscheint die Meldung [CH SET], wonach das Gerät auf den MIDI-Einstellmodus umschaltet.
- 2 Drehen Sie den TIME-Regler zur Wahl des gewünschten MIDI-Kanals.
- 3 Drücken Sie die MIDI START/STOP-Taste.
  - Der gewählte MIDI-Kanal wird gespeichert. Während der Speicherung des MIDI-Kanals blinkt die Anzeige [SAVE].
  - Nach beendeter Speicherung des MIDI-Kanals erscheint die Anzeige [END].
- 4 Schalten Sie die Stromzufuhr aus.

## MIDI-MELDUNGEN

| Kategorie   | Schalterbezeichnung | Schaltertyp | MIDI-Meldung |    |    |     |  |  | Bemerkungen   |
|-------------|---------------------|-------------|--------------|----|----|-----|--|--|---------------|
|             |                     |             | MSB          |    |    | LSB |  |  |               |
| CH1         | HI                  | VR          | Bn           | 02 | dd |     |  |  | 0 bis 127     |
|             | MID                 | VR          | Bn           | 03 | dd |     |  |  | 0 bis 127     |
|             | LOW                 | VR          | Bn           | 04 | dd |     |  |  | 0 bis 127     |
|             | CUE                 | BUTTON      | Bn           | 46 | dd |     |  |  | OFF=0, ON=127 |
|             | FADER               | VR          | Bn           | 11 | dd |     |  |  | 0 bis 127     |
|             | CF ASSIGN           | SW          | Bn           | 41 | dd |     |  |  | 0, 64, 127    |
| CH2         | HI                  | VR          | Bn           | 07 | dd |     |  |  | 0 bis 127     |
|             | MID                 | VR          | Bn           | 08 | dd |     |  |  | 0 bis 127     |
|             | LOW                 | VR          | Bn           | 09 | dd |     |  |  | 0 bis 127     |
|             | CUE                 | BUTTON      | Bn           | 47 | dd |     |  |  | OFF=0, ON=127 |
|             | FADER               | VR          | Bn           | 12 | dd |     |  |  | 0 bis 127     |
|             | CF ASSIGN           | SW          | Bn           | 42 | dd |     |  |  | 0, 64, 127    |
| CH3         | HI                  | VR          | Bn           | 0E | dd |     |  |  | 0 bis 127     |
|             | MID                 | VR          | Bn           | 0F | dd |     |  |  | 0 bis 127     |
|             | LOW                 | VR          | Bn           | 15 | dd |     |  |  | 0 bis 127     |
|             | CUE                 | BUTTON      | Bn           | 48 | dd |     |  |  | OFF=0, ON=127 |
|             | FADER               | VR          | Bn           | 13 | dd |     |  |  | 0 bis 127     |
|             | CF ASSIGN           | SW          | Bn           | 43 | dd |     |  |  | 0, 64, 127    |
| CH4         | HI                  | VR          | Bn           | 51 | dd |     |  |  | 0 bis 127     |
|             | MID                 | VR          | Bn           | 5C | dd |     |  |  | 0 bis 127     |
|             | LOW                 | VR          | Bn           | 52 | dd |     |  |  | 0 bis 127     |
|             | CUE                 | BUTTON      | Bn           | 49 | dd |     |  |  | OFF=0, ON=127 |
|             | FADER               | VR          | Bn           | 14 | dd |     |  |  | 0 bis 127     |
|             | CF ASSIGN           | SW          | Bn           | 44 | dd |     |  |  | 0, 64, 127    |
| CROSS FADER | CROSS FADER         | VR          | Bn           | 0B | dd |     |  |  | 0 bis 127     |
| FADER CURVE | CH CURVE            | SW          | Bn           | 5E | dd |     |  |  | 0, 127        |
|             | CROSS CURVE         | SW          | Bn           | 5F | dd |     |  |  | 0, 64, 127    |
| MASTER      | MASTER LEVEL        | VR          | Bn           | 18 | dd |     |  |  | 0 bis 127     |
|             | BALANCE             | VR          | Bn           | 17 | dd |     |  |  | 0 bis 127     |
|             | CUE                 | BUTTON      | Bn           | 4A | dd |     |  |  | OFF=0, ON=127 |
| BOOTH       | MONITOR             | VR          | Bn           | 19 | dd |     |  |  | 0 bis 127     |
| FILTER      | FILTER              | BUTTON      | Bn           | 54 | dd |     |  |  | OFF=0, ON=127 |
|             | FREQUENCY           | VR          | Bn           | 05 | dd |     |  |  | 0 bis 127     |

# MIDI-EINSTELLUNGEN

| Kategorie     | Schalterbezeichnung | Schaltertyp | MIDI-Meldung |    |     |     |    |               | Bemerkungen   |
|---------------|---------------------|-------------|--------------|----|-----|-----|----|---------------|---|
|               |                     |             | MSB          |    |     | LSB |    |               |   |
| EFFECT        | BEAT LEFT           | BUTTON      | Bn           | 4C | dd  |     |    |               | OFF=0, ON=127   |
|               | BEAT RIGHT          | BUTTON      | Bn           | 4D | dd  |     |    |               | OFF=0, ON=127   |
|               | AUTO/TAP            | BUTTON      | Bn           | 45 | dd  |     |    |               | OFF=0, ON=127   |
|               | TAP                 | BUTTON      | Bn           | 4E | dd  |     |    |               | OFF=0, ON=127   |
|               | CUE                 | BUTTON      | Bn           | 4B | dd  |     |    |               | OFF=0, ON=127   |
|               | EFFECT KIND         | SW          | Cn           | pc |     |     |    |               | Siehe<br>„PROGRAMMWECHSEL<br>“ weiter unten.  |
|               | CH SELECT           | SW          | Cn           | pc |     |     |    |               |   |
|               | TIME                | SW          | Bn           | 0D | MSB | Bn  | 2D | LSB           | Wert von PARAMETER 1; die Werte von FLANGER, PHASER, FILTER und CRUSH werden halbiert; negative Werte werden in positive Werte umgewandelt. |
|               | LEVEL/DEPTH         | VR          | Bn           | 5B | dd  |     |    |               | 0 bis 127   |
| EFFECT ON/OFF | BUTTON              | Bn          | 40           | dd |     |     |    | OFF=0, ON=127 |   |
| MIC           | HI                  | VR          | Bn           | 1E | dd  |     |    |               | 0 bis 127   |
|               | LOW                 | VR          | Bn           | 1F | dd  |     |    |               | 0 bis 127   |
| (FADER START) | FADER START 1       | BUTTON      | Bn           | 58 | dd  |     |    |               | OFF=0, ON=127   |
|               | FADER START 2       | BUTTON      | Bn           | 59 | dd  |     |    |               | OFF=0, ON=127   |
| (HEAD PHONES) | MIXING              | VR          | Bn           | 1B | dd  |     |    |               | 0 bis 127   |
|               | LEVEL               | VR          | Bn           | 1A | dd  |     |    |               | 0 bis 127   |
| MIDI          | START               | BUTTON      | FA           |    |     |     |    |               |   |
|               | STOP                | BUTTON      | FC           |    |     |     |    |               |   |

## PROGRAMMWECHSEL

MSB

LSB

|   |   |         |         |         |        |        |        |
|---|---|---------|---------|---------|--------|--------|--------|
| 0 | 0 | EFFSEL2 | EFFSEL1 | EFFSEL0 | EFFCH2 | EFFCH1 | EFFCH0 |
|---|---|---------|---------|---------|--------|--------|--------|

• EFFECT SEL

BEAT

| EFFSEL2 | EFFSEL1 | EFFSEL0 |          |
|---------|---------|---------|----------|
| 0       | 0       | 1       | DELAY    |
| 0       | 1       | 0       | ECHO     |
| 1       | 0       | 0       | TRANS    |
| 1       | 1       | 0       | FILTER   |
| 1       | 0       | 1       | FLANGER  |
| 1       | 1       | 1       | PHASER   |
| 0       | 1       | 1       | REVERB   |
| —       | —       | —       | ROBOT    |
| —       | —       | —       | CRUSH    |
| —       | —       | —       | ROLL     |
| —       | —       | —       | REV ROLL |
| —       | —       | —       | UP ROLL  |
| —       | —       | —       | DWNROLL  |
| —       | —       | —       | SND/RTN  |
| 0       | 0       | 1       | 1        |
| 0       | 1       | 0       | 2        |
| 0       | 1       | 1       | 3        |
| 1       | 0       | 0       | 4        |
| 1       | 0       | 1       | MIC      |
| 1       | 1       | 0       | CF.A     |
| 1       | 1       | 1       | CF.B     |
| —       | —       | —       | MASTER   |

## SNAPSHOT-FUNKTION

Nach wunschgemäßer Einstellung aller Parameter des DJM-700-S/DJM-700-K für einen bestimmten Anwendungszweck kann dieser Satz von Parametern als ein „Schnappschuss“ aufgezeichnet werden. Bei der Aufzeichnung eines Schnappschusses des aktuellen Status werden alle Meldungen über Steuerungswechsel und Programmwechsel übertragen. Halten Sie die **MIDI START/STOP**-Taste gedrückt, um den Schnappschuss zu übertragen.

## MIDI ON/OFF

Verwenden Sie die **MIDI ON/OFF**-Taste, um festzulegen, ob das MIDI-Steuersignal erzeugt wird oder nicht. Die Standardeinstellung ist „MIDI OFF“. Die Taktgeber- und Schnappschuss-Funktionen werden jedoch selbst bei Wahl von „MIDI OFF“ unterstützt.

# STÖRUNGSBESEITIGUNG

Vermeintliche Funktionsstörungen des Gerätes lassen sich häufig auf Bedienungsfehler zurückführen. Wenn Sie annehmen, dass das Mischpult nicht richtig funktioniert, prüfen Sie die folgenden Punkte. Das Problem kann auch bei einem anderen Gerät liegen. Prüfen Sie daher auch die benutzten anderen Geräte.

Wenn das Problem auch nach Prüfung der folgenden Punkte nicht behoben werden kann, wenden Sie sich an Ihren Händler oder den nächstgelegenen PIONEER-Kundendienst.

| Störung   | Mögliche Ursache  | Abhilfemaßnahme   |
|---|---|---|
| Das Gerät lässt sich nicht einschalten.   | <ul style="list-style-type: none"> <li>Das Netzkabel ist nicht angeschlossen.</li> </ul>  | <ul style="list-style-type: none"> <li>Schließen Sie den Netzstecker an eine Netzsteckdose an.</li> </ul>   |
| Es wird kein oder nur ein sehr leiser Ton ausgegeben.                                 | <ul style="list-style-type: none"> <li>Der Eingangswahlschalter befindet sich in der falschen Stellung.</li> <li>Verbindungskabel wurden falsch angeschlossen, oder die Anschlüsse sind lose.</li> <li>Buchsen oder Stecker sind verschmutzt.</li> <li>Der <b>MASTER ATT</b>-Wahlschalter an der Rückwand ist auf einen zu niedrigen Dämpfungswert (-6 dB usw.) eingestellt.</li> </ul> | <ul style="list-style-type: none"> <li>Stellen Sie den Eingangswahlschalter dem momentan zur Wiedergabe verwendeten Gerät entsprechend ein.</li> <li>Schließen Sie die Kabel korrekt an.</li> <li>Reinigen Sie verschmutzte Stecker bzw. Buchsen vor dem Anschließen von Kabeln.</li> <li>Korrigieren Sie die Einstellung des <b>MASTER ATT</b>-Wahlschalters an der Rückwand.</li> </ul>                     |
| Digitalsignale werden nicht ausgegeben.   | <ul style="list-style-type: none"> <li>Die Abtastfrequenz des Digitalausgangs (fs) stimmt nicht mit der Abtastfrequenz des angeschlossenen Gerätes überein.</li> </ul>  | <ul style="list-style-type: none"> <li>Passen Sie die Einstellung des Abtastfrequenz-Wahlschalters an der Rückwand der Abtastfrequenz des angeschlossenen Gerätes an.</li> </ul>  |
| Der Klang ist verzerrt.   | <ul style="list-style-type: none"> <li>Der Master-Ausgangspegel ist zu hoch.</li> <li>Der Eingangspegel ist zu hoch.</li> </ul>   | <ul style="list-style-type: none"> <li>Korrigieren Sie die Einstellung des <b>MASTER LEVEL</b>-Reglers oder des <b>MASTER ATT</b>-Wahlschalters an der Rückwand.</li> <li>Justieren Sie den <b>TRIM</b>-Regler so, dass der Kanalpegelmesser einen Eingangspegel von etwa 0 dB anzeigt.</li> </ul>  |
| Eine Kreuzüberblendung kann nicht ausgeführt werden.                                  | <ul style="list-style-type: none"> <li>Der <b>CROSS FADER ASSIGN</b>-Schalter befindet sich in der falschen Stellung (<b>[A]</b>, <b>[THRU]</b>, <b>[B]</b>).</li> </ul>  | <ul style="list-style-type: none"> <li>Stellen Sie den <b>CROSS FADER ASSIGN</b>-Schalter des Kanals, auf dem eine Kreuzüberblendung ausgeführt werden soll, richtig ein.</li> </ul>  |
| Der CD-Player spricht nicht auf die Fader-Startfunktion an.                           | <ul style="list-style-type: none"> <li>Die <b>FADER START</b>-Taste ist ausgeschaltet.</li> <li>Es ist kein Steuerkabel vom CD-Player an die <b>CONTROL</b>-Buchse an der Rückwand des Mischpults angeschlossen.</li> <li>Der CD-Player ist ausschließlich über das Steuerkabel an die <b>CONTROL</b>-Buchse an der Rückwand des Mischpults angeschlossen.</li> </ul>                   | <ul style="list-style-type: none"> <li>Schalten Sie die <b>FADER START</b>-Taste ein.</li> <li>Verbinden Sie die <b>CONTROL</b>-Buchsen von Mischpult und CD-Player über ein Steuerkabel.</li> <li>Stellen Sie Anschlüsse sowohl an den <b>CONTROL</b>-Buchsen als auch an einem Paar analoger Eingangsbuchsen her.</li> </ul>  |
| Effekte werden nicht erzeugt.   | <ul style="list-style-type: none"> <li>Der Effekt-Wahlschalter befindet sich in einer falschen Stellung.</li> <li>Der <b>LEVEL/DEPTH</b>-Regler (Parameter 2) ist auf <b>[MIN]</b> eingestellt.</li> </ul>  | <ul style="list-style-type: none"> <li>Stellen Sie den Effektkanal-Wahlschalter korrekt auf den Kanal ein, dessen Signal mit Effekten versehen werden soll.</li> <li>Justieren Sie den <b>LEVEL/DEPTH</b>-Regler (Parameter 2).</li> </ul>  |
| Ein externes Effektgerät funktioniert nicht.  | <ul style="list-style-type: none"> <li>Der Effekt-Wahlschalter ist nicht auf <b>[SND/RTN]</b> eingestellt.</li> <li>Das Effektgerät ist nicht an die <b>SEND/RETURN</b>-Buchsen an der Rückwand angeschlossen.</li> <li>Der Effektkanal-Wahlschalter befindet sich in einer falschen Stellung.</li> </ul>   | <ul style="list-style-type: none"> <li>Stellen Sie den Effekt-Wahlschalter auf <b>[SND/RTN]</b> ein.</li> <li>Schließen Sie das Effektgerät an die <b>SEND/RETURN</b>-Buchsen an der Rückwand an.</li> <li>Stellen Sie den Effektkanal-Wahlschalter korrekt auf die Eingangsquelle ein, deren Signal mit Effekten versehen werden soll.</li> </ul>  |
| Der Klang eines externen Effektgerätes ist verzerrt.                                  | <ul style="list-style-type: none"> <li>Der Eingangspegel vom externen Effektgerät ist zu hoch.</li> </ul>   | <ul style="list-style-type: none"> <li>Verringern Sie den Ausgangspegel am externen Effektgerät.</li> </ul>   |
| Der BPM-Wert kann nicht gemessen werden.<br>Ein falscher BPM-Messwert wird angezeigt. | <ul style="list-style-type: none"> <li>Der Eingangspegel ist entweder zu hoch oder zu niedrig.</li> <li>Bei bestimmten Titeln ist u.U. keine korrekte Messung des BPM-Wertes möglich.</li> </ul>  | <ul style="list-style-type: none"> <li>Justieren Sie den <b>TRIM</b>-Regler so, dass der Kanalpegelmesser einen Eingangspegel von etwa 0 dB anzeigt.</li> <li>Justieren Sie die <b>TRIM</b>-Regler der übrigen Kanäle ebenfalls so, dass die Kanalpegelmesser jeweils einen Eingangspegel von etwa 0 dB anzeigen.</li> <li>Betätigen Sie die <b>TAP</b>-Taste, um den BPM-Wert manuell einzugeben.</li> </ul> |

## STÖRUNGSBESEITIGUNG

| Störung   | Mögliche Ursache   | Abhilfemaßnahme  |
|---|--|--|
| Der gemessene BPM-Wert weicht von dem in der Begleitliteratur der CD angegebenen BPM-Wert ab. | <ul style="list-style-type: none"><li>• Aufgrund unterschiedlicher BPM-Messmethoden kann es zu Differenzen zwischen den beiden Werten kommen.</li></ul>  | <ul style="list-style-type: none"><li>• Keinerlei Abhilfemaßnahme ist erforderlich.</li></ul>  |
| Der MIDI-Sequenzer wird nicht synchronisiert.   | <ul style="list-style-type: none"><li>• Der MIDI-Sequenzer ist nicht in den Slave-Synchronisationsmodus geschaltet.</li><li>• Der Typ des angeschlossenen MIDI-Sequenzers wird nicht von diesem Gerät unterstützt.</li></ul> | <ul style="list-style-type: none"><li>• Schalten Sie den MIDI-Sequenzer in den Slave-Synchronisationsmodus.</li><li>• MIDI-Sequenzer, die MIDI-Taktgebersignale nicht unterstützen, können nicht mit diesem Gerät synchronisiert werden.</li></ul> |

Statische Elektrizität und andere externe Einwirkungen können Funktionsstörungen des Gerätes verursachen. Um den normalen Betriebszustand in einem solchen Fall wiederherzustellen, schalten Sie den Netzschalter einmal aus und wieder ein.

# TECHNISCHE DATEN

## 1 Allgemeine Daten

|                                    |  |
|------------------------------------|--|
| Stromversorgung . . . . .          | 220 V bis 240 V Netzspannung, 50 Hz/60 Hz            |
| Leistungsaufnahme . . . . .        | 33 W   |
| Betriebstemperatur . . . . .       | +5 °C bis +35 °C                                     |
| Betriebsluftfeuchtigkeit . . . . . | 5 % bis 85 % rel. Feuchte<br>(ohne Kondensatbildung) |
| Masse . . . . .                    | 6,6 kg   |
| Abmessungen max. . . . .           | 320 mm (B) x 378,4 mm (T) x 107,9 mm (H)             |

## 2 Audioteil

|  |  |
|--|--|
| Abtastfrequenz . . . . .                             | 96 kHz                                 |
| A/D-, D/A-Wandler . . . . .                          | 24 bits                                |
| Frequenzgang   |  |
| LINE . . . . .                                       | 20 Hz bis 20 kHz                       |
| MIC . . . . .  | 20 Hz bis 20 kHz                       |
| PHONO . . . . .                                      | 20 Hz bis 20 kHz (RIAA)                |
| Signal-Rauschabstand (bei Vollaussteuerung)          |  |
| LINE . . . . .                                       | 104 dB                                 |
| PHONO . . . . .                                      | 94 dB                                  |
| MIC . . . . .  | 82 dB                                  |
| Klirrgrad (LINE-MASTER 1) . . . . .                  | 0,005 %                                |
| Standard-Eingangsspegel/Eingangsimpedanz             |  |
| PHONO 2 bis 4 . . . . .                              | -52 dBu/47 k $\Omega$                  |
| MIC 1, MIC 2 . . . . .                               | -52 dBu/22 k $\Omega$                  |
| LINE, LINE/CD 1 bis 4 . . . . .                      | -12 dBu/22 k $\Omega$                  |
| RETURN . . . . .                                     | -12 dBu/47 k $\Omega$                  |
| Standard-Ausgangspegel/Lastimpedanz/Ausgangsimpedanz |  |
| MASTER 1 . . . . .                                   | +8 dBu/10 k $\Omega$ /22 $\Omega$ max. |
| MASTER 2 . . . . .                                   | +2 dBu/10 k $\Omega$ /10 $\Omega$      |
| REC . . . . .  | -8 dBu/10 k $\Omega$ /10 $\Omega$      |
| BOOTH . . . . .                                      | +2 dBu/10 k $\Omega$ /22 $\Omega$      |
| SEND . . . . .                                       | -12 dBu/10 k $\Omega$ /1 k $\Omega$    |
| PHONES . . . . .                                     | +8,5 dBu/32 $\Omega$ /22 $\Omega$ max. |
| Nenn-Ausgangspegel/Lastimpedanz                      |  |
| MASTER 1 . . . . .                                   | +25 dBu/10 k $\Omega$                  |
| MASTER 2 . . . . .                                   | +20 dBu/10 k $\Omega$                  |
| Übersprechen (LINE) . . . . .                        | 82 dB                                  |
| Kanal-Equalizer                                      |  |
| HI . . . . .   | -26 dB bis +6 dB (13 kHz)              |
| MID . . . . .  | -26 dB bis +6 dB (1 kHz)               |
| LOW . . . . .  | -26 dB bis +6 dB (70 kHz)              |
| Mikrofon-Equalizer                                   |  |
| HI . . . . .   | -12 dB bis +12 dB (10 kHz)             |
| LOW . . . . .  | -12 dB bis +12 dB (100 Hz)             |

## 3 Eingänge/Ausgänge

|  |   |
|--|---|
| PHONO-Eingangsbuchsen                    |   |
| Cinchbuchsen . . . . .                   | 3 |
| CD-Eingangsbuchsen                       |   |
| Cinchbuchsen . . . . .                   | 2 |
| LINE-Eingangsbuchsen                     |   |
| Cinchbuchsen . . . . .                   | 3 |
| MIC-Eingangsbuchsen                      |   |
| XLR-Buchse . . . . .                     | 1 |
| Klinkenbuchse (Ø6,3 mm) . . . . .        | 1 |
| RETURN-Eingangsbuchsen                   |   |
| Klinkenbuchsen (Ø6,3 mm) . . . . .       | 1 |
| MASTER-Ausgangsbuchsen                   |   |
| XLR-Buchse . . . . .                     | 1 |
| Cinchbuchsen . . . . .                   | 1 |
| BOOTH-Ausgangsbuchsen                    |   |
| Cinchbuchsen . . . . .                   | 1 |
| REC-Ausgangsbuchsen                      |   |
| Cinchbuchsen . . . . .                   | 1 |
| SEND-Ausgangsbuchsen                     |   |
| Klinkenbuchsen (Ø6,3 mm) . . . . .       | 1 |
| Koaxiale DIGITAL-Ausgangsbuchse          |   |
| Cinchbuchse . . . . .                    | 1 |
| MIDI OUT-Funktion-Buchse                 |   |
| 5-polige DIN-Buchse . . . . .            | 1 |
| PHONES-Ausgangsbuchse                    |   |
| Stereo-Klinkenbuchse (Ø6,3 mm) . . . . . | 1 |
| CONTROL-Buchse                           |   |
| Mini-Klinkenbuchsen (Ø3,5 mm) . . . . .  | 2 |

## 4 Mitgeliefertes Zubehör

|                               |   |
|-------------------------------|---|
| Bedienungsanleitung . . . . . | 1 |
|-------------------------------|---|

Änderungen der technischen Daten und äußeren Aufmachung bleiben im Sinne der ständigen Produktverbesserung jederzeit vorbehalten.

Veröffentlicht von Pioneer Corporation.  
Urheberrechtlich geschützt © 2007 Pioneer Corporation.  
Alle Rechte vorbehalten.

Grazie per aver acquistato questo prodotto Pioneer.

Leggere attentamente questo manuale di istruzioni per familiarizzarsi con l'uso dell'apparecchio. Conservare poi il manuale per ogni eventuale futuro riferimento.

I modelli disponibili in alcuni paesi o regioni possono avere la forma della spina del cavo d'alimentazione e della presa ausiliaria di corrente diversa da quella mostrata nelle illustrazioni, ma il loro modo di collegamento e funzionamento è lo stesso.

## IMPORTANTE



Il simbolo del lampo con terminale a forma di freccia situato all'interno di un triangolo equilatero serve ad avvisare l'utilizzatore della presenza di una "tensione pericolosa" non isolata nella struttura del prodotto che potrebbe essere di un'intensità tale da provocare scosse elettriche all'utilizzatore.

**ATTENZIONE:**  
PER EVITARE IL RISCHIO DI SCOSSE ELETTRICHE, NON RIMUOVERE IL COPERCHIO (O IL RETRO). NON CI SONO PARTI INTERNE LA CUI MANUTENZIONE POSSA ESSERE EFFETTUATA DALL'UTENTE. IN CASO DI NECESSITÀ, RIVOLGERSI ESCLUSIVAMENTE A PERSONALE DI SERVIZIO QUALIFICATO.

D3-4-2-1-1\_It

## CAUTION

RISK OF ELECTRIC SHOCK  
DO NOT OPEN



Il punto esclamativo in un triangolo equilatero serve ad avvisare l'utilizzatore della presenza di importanti istruzioni di funzionamento e manutenzione riportate nel libretto allegato al prodotto.

## ATTENZIONE

**Questo apparecchio non è impermeabile. Per prevenire pericoli di incendi o folgorazioni, non posizionare nelle vicinanze di questo apparecchio contenitori pieni di liquidi (quali vasi da fiori, o simili), e non esporre l'apparecchio a sgocciolii, schizzi, pioggia o umidità.**D3-4-2-1-3\_A\_It

## ATTENZIONE

*Prima di collegare per la prima volta l'apparecchio alla sorgente di alimentazione leggere attentamente la sezione che segue.*

**La tensione della sorgente di elettricità differisce da Paese a Paese e da regione a regione. Verificare che la tensione di rete della zona in cui si intende utilizzare l'apparecchio sia quella corretta, come indicato sul pannello inferiore dell'apparecchio stesso (ad es.: 230 V o 120 V).** D3-4-2-1-4\_A\_It MD

## ATTENZIONE

**Per evitare il pericolo di incendi, non posizionare sull'apparecchio dispositivi con fiamme vive (ad esempio una candela accesa, o simili).** D3-4-2-1-7a\_A\_It

**Per il corretto uso di questo apparecchio attenersi alle istruzioni indicate sulla parte inferiore dell'apparecchio stesso, e concernenti la tensione nominale ed altre caratteristiche tecniche.** D3-4-2-2-4\_It



Se si vuole eliminare questo prodotto, non gettarlo insieme ai rifiuti domestici. Esiste un sistema di raccolta differenziata in conformità alle leggi che richiedono appositi trattamenti, recupero e riciclo.

I privati cittadini dei paesi membri dell'UE, di Svizzera e Norvegia, possono restituire senza alcun costo i loro prodotti elettronici usati ad appositi servizi di raccolta o a un rivenditore (se si desidera acquistarne uno simile).

Per i paesi non citati qui sopra, si prega di prendere contatto con le autorità locali per il corretto metodo di smaltimento.

In questo modo, si è sicuri che il proprio prodotto eliminato subirà il trattamento, il recupero e il riciclo necessari per prevenire gli effetti potenzialmente negativi sull'ambiente e sulla vita dell'uomo.

K058\_A\_It

## AVVERTENZA PER LA VENTILAZIONE

**Installare l'apparecchio avendo cura di lasciare un certo spazio all'intorno dello stesso per consentire una adeguata circolazione dell'aria e migliorare la dispersione del calore (almeno 5 cm sul retro, e 3 cm su ciascuno dei lati).**

## ATTENZIONE

**L'apparecchio è dotato di un certo numero di fessure e di aperture per la ventilazione, allo scopo di garantirne un funzionamento affidabile, e per proteggerlo dal surriscaldamento. Per prevenire possibili pericoli di incendi le aperture non devono mai venire bloccate o coperte con oggetti vari (quali giornali, tovaglie, tende o tendaggi, ecc.), e l'apparecchio non deve essere utilizzato appoggiandolo su tappeti spessi o sul letto.**

D3-4-2-1-7b\_A\_It

## Condizioni ambientali di funzionamento

Gamma ideale della temperatura ed umidità dell'ambiente di funzionamento:

da +5 a +35 °C, umidità relativa inferiore all'85%

(fessure di ventilazione non bloccate)

Non installare l'apparecchio in luoghi poco ventilati, o in luoghi esposti ad alte umidità o alla diretta luce del sole (o a sorgenti di luce artificiale molto forti).

D3-4-2-1-7c\_A\_It

Questo prodotto è conforme con la Direttiva Bassa Tensione 2006/95/CE e con la Direttiva EMC 2004/108/CE.

D3-4-2-1-9a\_A\_It

Se la spina del cavo di alimentazione di questo apparecchio non si adatta alla presa di corrente alternata di rete nella quale si intende inserire la spina stessa, questa deve essere sostituita con una adatta allo scopo. La sostituzione della spina del cavo di alimentazione deve essere effettuata solamente da personale di servizio qualificato. Dopo la sostituzione, la vecchia spina, tagliata dal cavo di alimentazione, deve essere adeguatamente eliminata per evitare possibili scosse o folgorazioni dovute all'accidentale inserimento della spina stessa in una presa di corrente sotto tensione.

Se si pensa di non utilizzare l'apparecchio per un relativamente lungo periodo di tempo (ad esempio, durante una vacanza), staccare la spina del cavo di alimentazione dalla presa di corrente alternata di rete.

D3-4-2-2-1a\_A\_It

## AVVERTENZA

L'interruttore principale (POWER) dell'apparecchio non stacca completamente il flusso di corrente elettrica dalla presa di corrente alternata di rete. Dal momento che il cavo di alimentazione costituisce l'unico dispositivo di distacco dell'apparecchio dalla sorgente di alimentazione, il cavo stesso deve essere staccato dalla presa di corrente alternata di rete per sospendere completamente qualsiasi flusso di corrente. Verificare quindi che l'apparecchio sia stato installato in modo da poter procedere con facilità al distacco del cavo di alimentazione dalla presa di corrente, in caso di necessità. Per prevenire pericoli di incendi, inoltre, il cavo di alimentazione deve essere staccato dalla presa di corrente alternata di rete se si pensa di non utilizzare l'apparecchio per periodi di tempo relativamente lunghi (ad esempio, durante una vacanza).

D3-4-2-2-2a\_A\_It

## AVVERTIMENTO RIGUARDANTE IL FILO DI ALIMENTAZIONE

Prendete sempre il filo di alimentazione per la spina. Non tiratelo mai agendo per il filo stesso e non toccate mai il filo con le mani bagnate, perché questo potrebbe causare cortocircuiti o scosse elettriche. Non collocate l'unità, oppure dei mobili sopra il filo di alimentazione e controllate che lo stesso non sia premuto. Non annodate mai il filo di alimentazione né collegatelo con altri fili. I fili di alimentazione devono essere collocati in tal modo che non saranno calpestati. Un filo di alimentazione danneggiato potrebbe causare incendi o scosse elettriche. Controllate il filo di alimentazione regolarmente. Quando localizzate un eventuale danno, rivolgetevi al più vicino centro assistenza autorizzato della PIONEER oppure al vostro rivenditore per la sostituzione del filo di alimentazione.

5002\_It



# INDICE

|   |           |
|---|-----------|
| <b>CONFERMA DEGLI ACCESSORI .....</b>   | <b>4</b>  |
| <b>AVVERTENZE PER L'USO .....</b>   | <b>4</b>  |
| Posizionamento .....  | 4         |
| Pulizia dell'apparecchio.....   | 4         |
| <b>CARATTERISTICHE .....</b>  | <b>4</b>  |
| <b>COLLEGAMENTI.....</b>  | <b>5</b>  |
| PANNELLO DEL COLLEGAMENTI.....  | 5         |
| COLLEGAMENTO DEGLI INGRESSI.....  | 6         |
| COLLEGAMENTI DI UNITÀ EFFETTI ESTERNE,<br>CONNETTORI DI USCITA.....   | 7         |
| A PROPOSITO DEI CONNETTORI MIDI.....  | 8         |
| COLLEGAMENTO DI MICROFONI E CUFFIE.....   | 8         |
| COLLEGAMENTO DEL CAVO DI ALIMENTAZIONE .....  | 8         |
| <b>NOME DELLE VARIE PARTI E LORO FUNZIONE.....</b>  | <b>9</b>  |
| <b>OPERAZIONI COL MIXER.....</b>  | <b>13</b> |
| FUNZIONE DI INIZIO DELLA DISSOLVENZA .....  | 14        |
| <b>FUNZIONI DI EFFETTO.....</b>   | <b>16</b> |
| PRODUZIONE DI EFFETTI DI RITMO .....  | 18        |
| USO DEL FILTRO MANUALE.....   | 19        |
| USO DEI FILTRI DELLA FREQUENZA DEGLI EFFETTI .....  | 19        |
| PARAMETRI DEGLI EFFETTI .....   | 20        |
| <b>IMPOSTAZIONI MIDI .....</b>  | <b>21</b> |
| SINCRONIZZAZIONE DI SEGNALI AUDIO CON UN<br>SEQUENZIATORE ESTERNO O USO DI INFORMAZIONI DAL<br>DJM-700-S/DJM-700-K PER CONTROLLARE UN<br>SEQUENZIATORE ESTERNO..... | 21        |
| MESSAGGI MIDI .....   | 22        |
| CAMBIO DI PROGRAMMA.....  | 24        |
| SNAPSHOT .....  | 24        |
| MIDI ON/OFF.....  | 24        |
| <b>DIAGNOSTICA.....</b>   | <b>25</b> |
| <b>CARATTERISTICHE TECNICHE .....</b>   | <b>26</b> |

# CONFERMA DEGLI ACCESSORI

Istruzioni per l'uso ..... 1

## AVVERTENZE PER L'USO

### Posizionamento

**Installare l'apparecchio in un ambiente ben ventilato, dove non sia esposto ad alte temperature o ad umidità.**

- Non installare l'apparecchio in luoghi esposti alla diretta luce del sole, o in prossimità di stufe o termosifoni. Il calore eccessivo può danneggiare il mobiletto dell'apparecchio e i dispositivi interni. L'installazione, inoltre, dell'apparecchio in luoghi umidi o polverosi può risultare in danni o in un cattivo funzionamento dell'apparecchio. Evitare pertanto l'installazione nelle vicinanze di fornelli da cucina, o in luoghi simili, dove l'apparecchio possa trovarsi esposto a fumi oleosi, vapore e calore.
- Se il mixer viene utilizzato dentro un contenitore per il trasporto, o all'interno di una cabina DJ, tenerlo lontano dalle pareti o da altre apparecchiature per consentire una buona dispersione del calore.

### Pulizia dell'apparecchio

- Eliminare polvere ed umidità strofinando l'apparecchio con un panno asciutto.
- In caso di sporco molto ostinato, immergere un panno morbido in una soluzione detergente diluita con cinque o sei parti di acqua, strizzarlo bene ed usarlo per strofinare le superfici dell'apparecchio. Non usare assolutamente cere per mobili o detersivi.
- Non utilizzare mai sull'apparecchio, o nelle sue vicinanze, solventi, benzene, spray di insetticidi o altri agenti chimici, che possono causare la corrosione delle superfici dell'apparecchio stesso.

## CARATTERISTICHE

### Progettato per suoni di alta qualità

I segnali analogici vengono trasmessi dai circuiti più corti possibile e convertiti in formato digitale a 96 kHz di frequenza di campionamento attraverso un convertitore A/D a 24 bit di alta qualità. Come risultato, i segnali passano per lo stadio di missaggio digitale rimanendo nelle condizioni migliori possibili. Il missaggio viene fatto con un DSP da 32 bit, eliminando completamente qualsiasi perdita di fedeltà, mentre adottato un livello ideale di filtraggio per produrre un suono ottimale per la riproduzione DJ.

Queste caratteristiche sono alloggiare in un telaio di grande rigidità con una sezione di alimentazione di grande uscita ed altre caratteristiche che mantengono elevata la fedeltà del DJM-1000, assicurando quindi la massima chiarezza e potenza al suono di qualsiasi club.

### Filtro manuale

Quest'unità possiede una caratteristica Manual Effector che permette una impostazione più intuitiva degli effetti, espandendo così la gamma potenziale della riproduzione DJ. Inoltre, combinando questa caratteristica con gli "effetti di tempo" è possibile ottenere una gamma ancora più vasta di effetti, permettendo una grande varietà di rimissaggi e di DJ play.

### Effetti di tempo

Gli "effetti di tempo", così popolari nel DJM-600, sono presenti anche in questa unità. Gli effetti possono venire applicati insieme al conteggio BPM (Battute Per Minuto), permettendo la produzione di una vasta serie di suoni.

Dotata di una vasta gamma di effetti speciali, compresi il ritardo, l'eco, il trans, il flanger, il phaser, il riverbero, il robot, il crush, il roll, il reverse roll, l'uproll ed il downroll.

Quest'unità possiede un "filtro delle frequenze dell'effetto" che permette all'utente di decidere quali bande di frequenza sono soggette ad effetti e quali no. Questo aumenta il grado di espressione sonora possibile rispetto agli effetti tradizionali, sempre applicati a tutta la gamma di frequenze.

### Digital OUT

I connettori di uscita digitali supportano frequenze di campionamento da 96 kHz/24 bit e 48 kHz/24 bit, rendendo quest'unità ancora più conveniente per l'incisione di brani in studio o in altre occasioni dove è richiesta grande fedeltà. (Viene supportato solo il formato Linear PCM.)

### MIDI OUT

Virtualmente tutte le informazioni sulle manopole e gli interruttori del DJM-700-S/DJM-700-K possono venire emesse in formato MIDI, permettendo ad un componente che supporti il controllo via MIDI di venir controllato attraverso segnali MIDI.

### Altre funzioni

- Un cavo di controllo può venire usato per collegare quest'unità ad un lettore CD DJ Pioneer, permettendo così la riproduzione sincronizzata con la dissolvenza (riproduzione con apertura in dissolvenza automatica).
- "L'equalizzatore a 3 bande" incorporato supporta il controllo del livello di riproduzione entro una gamma che va da +6 dB a -26 dB in ciascuna banda di frequenza.
- La funzione di "assegnazione di dissolvenza incrociata" permette un'assegnazione flessibile di ciascun canale in ingresso alla dissolvenza incrociata.
- La funzione "Talk over" automaticamente abbassa il volume durante la ricezione di segnale dal microfono.
- La funzione di "regolazione della curva di dissolvenza" permette la modifica delle curve di dissolvenza incrociata e dissolvenza dei canali.

## COLLEGAMENTI

## PANNELLO DEL COLLEGAMENTI

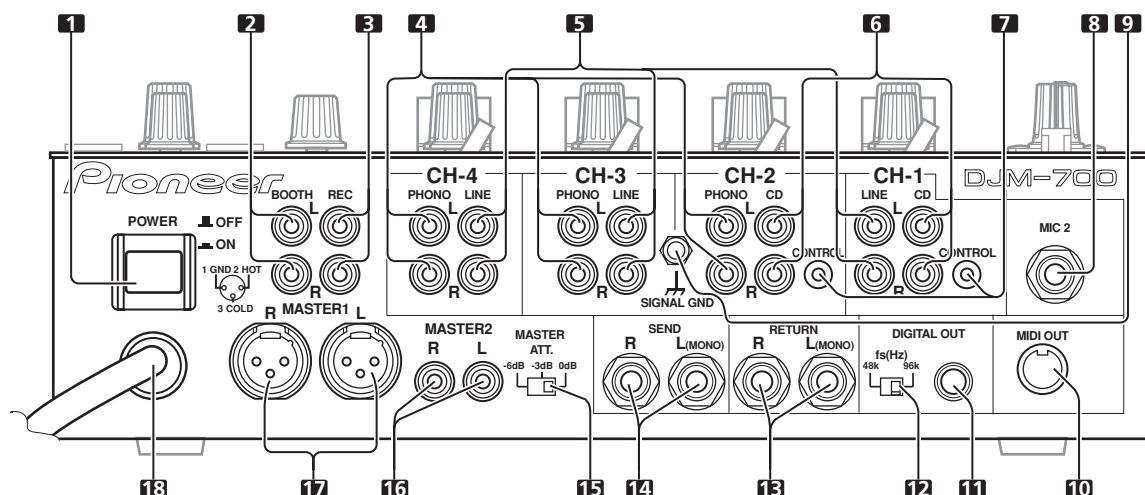
**1 Interruttore POWER****2 Connettori di uscita di monitoraggio BOOTH**

Presa di uscita di monitoraggio in cabina tipo RCA. Il livello audio da ambedue questi connettori viene controllato indipendentemente dalla manopola **BOOTH MONITOR LEVEL** a prescindere dalla posizione di quella **MASTER LEVEL**.

**3 Connettori di uscita per registrazione (REC)**

Connettori di uscita RCA per la registrazione.

**4 Connettori di ingresso PHONO**

Connettori RCA di ingresso fono (per cartucce MM). Da non usare come ingressi per segnale di linea.

**5 Connettori di ingresso LINE**

Connettori di ingresso a livello di linea di tipo RCA. Da usare per collegare un registratore a cassette o altro componente con ingresso a livello di linea.

**6 Connettori di ingresso CD**

Connettori di ingresso a livello di linea di tipo RCA. Da usare per collegare un lettore CD DJ o altro componente con uscita a livello di linea.

**7 Connettori CONTROL**

Mini connettori da 3,5 mm di diametro. Da usare per collegarsi al connettore di controllo di un lettore CD DJ Pioneer. Se i connettori vengono collegati, la funzione di dissolvenza del DJM-700-S/DJM-700-K può venire usato per eseguire l'avvio/l'arresto del lettore CD DJ.

**8 Due prese di ingresso per microfono (MIC 2)**

Da usare per collegare microfoni dotati di spinotti tipo fono.

**9 Terminali di messa a terra del segnale (SIGNAL GND)**

Riduce il rumore durante il collegamento con un giradischi analogico.

**10 Connettore MIDI OUT**

Connettore di uscita di tipo DIN.

Da usare per collegarsi ad altri componenti MIDI (consultare in proposito pag. 21).

**11 Connettore DIGITAL OUT**

Connettore di uscita digitale coassiale di tipo RCA. Uscita digitale audio master.

**12 Selettore della frequenza di campionamento (fs 48k/96k)**

Da usare per regolare la frequenza di campionamento dell'uscita digitale sul formato a 96 kHz/24 bit o 48 kHz/24 bit format.

- Prima di cambiare la posizione di questo selettore, spegnere sempre quest'unità.

**13 Connettori RETURN**

Connettori di ingresso di tipo fono da 6,3 mm di diametro. Da usare per collegarsi ai connettori di uscita di unità di effetto o componenti simili. Quando è collegato il solo canale L, l'ingresso del canale L viene mandato simultaneamente al canale R.

**14 Connettori di uscita SEND**

Connettori di uscita di tipo fono da 6,3 mm di diametro. Da usare per collegarsi ai connettori di ingresso di unità di effetto o componenti simili. Se si usa il solo canale sinistro (L), viene emesso un segnale monofonico contenente i due canali sinistro e destro (L+R).

**15 Interruttore dell'attenuatore di uscita principale (MASTER ATT)**

Da usare per attenuare il livello delle uscite principale 1 e principale 2. L'attenuazione può venire regolata su 0 dB, -3 dB o -6 dB.

**16 Connettori di uscita MASTER 2**

Uscita di tipo RCA non bilanciata.

**17 Connettori di uscita MASTER 1**

Uscite bilanciate di tipo XLR (maschi).

- Se si usa un cavo con spinotti RCA, gli utenti devono collegare la spina direttamente ai connettori **MASTER 2** senza usare un adattatore XLR/RCA.

**18 Cavo di alimentazione**

Da collegare ad una normale presa di corrente alternata.

Prima di fare o modificare collegamenti, spegnere sempre quest'unità e scollegare la presa di corrente.

## COLLEGAMENTO DEGLI INGRESSI

### Lettori CD DJ Pioneer

I connettori di uscita audio di un lettore CD per DJ possono venire collegati ai connettori di ingresso **CD** (canale 1 o 2) o a quelli **LINE** (canale 1) del DJM-700-S/DJM-700-K.

Collegare il cavo di controllo alla presa **CONTROL** e regolare il selettore d'ingresso su **[CD]** o **[LINE]**.

### Giradischi

Per collegare un giradischi analogico, collegare il cavo di uscita audio del giradischi a uno dei connettori di ingresso **PHONO** dei canali 2 a 4. Portare il selettore d'ingresso del canale corrispondente su **[PHONO]**. Gli ingressi **PHONO** del DJM-700-S/DJM-700-K supportano testine MM.

Collegare il filo di messa a terra di un giradischi analogico al terminale **SIGNAL GND** del DJM-700-S/DJM-700-K.

- Tener presente che il canale 1 non possiede alcun connettore di ingresso **PHONO**.

### Collegamento di altri dispositivi di uscita a livello di linea

Per fare uso di un registratore a cassette o di un normale lettore CD, collegarne le uscite audio ad uno dei connettori di ingresso **LINE** (canale 1, 3 o 4) del DJM-700-S/DJM-700-K o ai connettori di ingresso del **CD** (canale 1 o 2) e portare il selettore di ingresso su **[LINE]**.

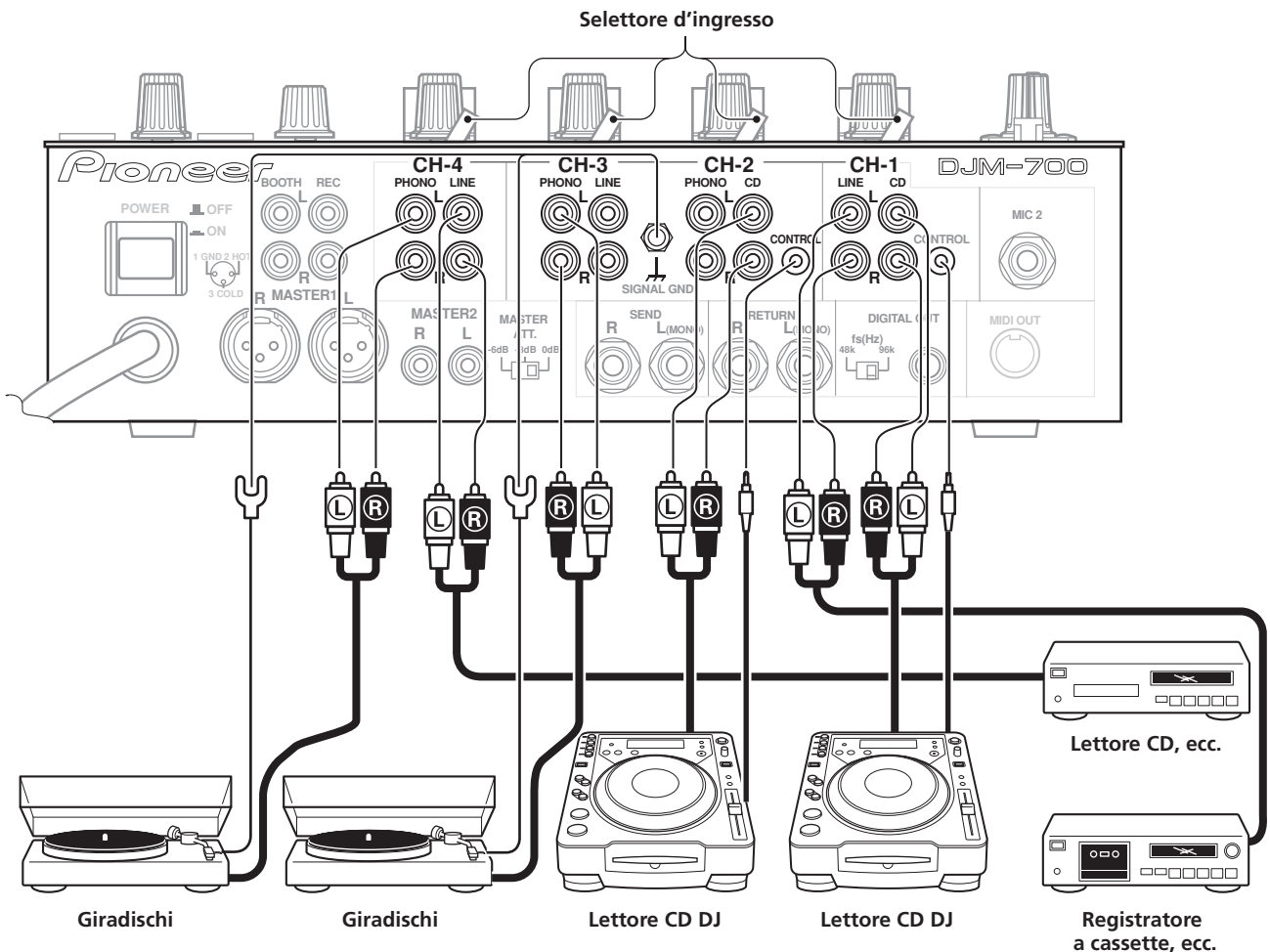

**COLLEGAMENTI DI UNITÀ EFFETTI ESTERNE, CONNETTORI DI USCITA**

**Uscita principale**

Quest'unità possiede un'uscita bilanciata **MASTER 1** (che supporta spinotti XLR), ed un'uscita non bilanciata **MASTER 2** (che supporta spinotti RCA).

Usando l'interruttore **MASTER ATT.**, regolare il livello di uscita in modo adatto alla sensibilità d'ingresso dell'amplificatore di potenza usato.

Se il selettore **MONO/STEREO** del pannello comandi viene portato su **[MONO]**, l'uscita principale è monoaurale e include il segnale dei due canali sinistro e destro.

**Uscita di monitoraggio in cabina**

Uscita non bilanciata che supporta gli spinotti RCA. Il volume audio di quest'uscita è controllato dalla manopola **BOOTH MONITOR LEVEL** indipendentemente dall'impostazione del livello di uscita principale.

**Uscite di registrazione**

Queste sono uscite per la registrazione che supportano spinotti RCA.

**Uscita digitale**

Questo è un connettore di uscita digitale coassiale che supporta prese RCA. La frequenza di campionamento può venire regolata sul formato 96 kHz/24 bit o 48 kHz/24 bit a seconda del dispositivo cui si è collegati.

- Prima di cambiare la posizione di questo selettore, spegnere sempre quest'unità.

**Unità effetti esterna**

Usare un cavo con spinotti fono da 6,3 mm di diametro per collegare i connettori **SEND** del mixer DJ ai connettori d'ingresso dell'unità effetti.

Se si usa un'unità effetti con uscite mono, usare solo l'uscita del canale L del mixer DJ. In questo modo, all'unità effetti viene mandato il segnale audio L+R miscelato. Analogamente, fare uso di un cavo con spinotti fono da 6,3 mm di diametro per collegare i connettori **RETURN** del mixer DJ ai connettori di uscita dell'unità effetti

Se l'unità effetti ha solo ingressi mono, collegare il solo canale di ingresso L del mixer DJ. Il segnale dell'unità effetti arriva ad ambedue i canali, L e R.

Se si usa un'unità effetti esterna, portare il selettore di effetto su **[SND/RTN]**.

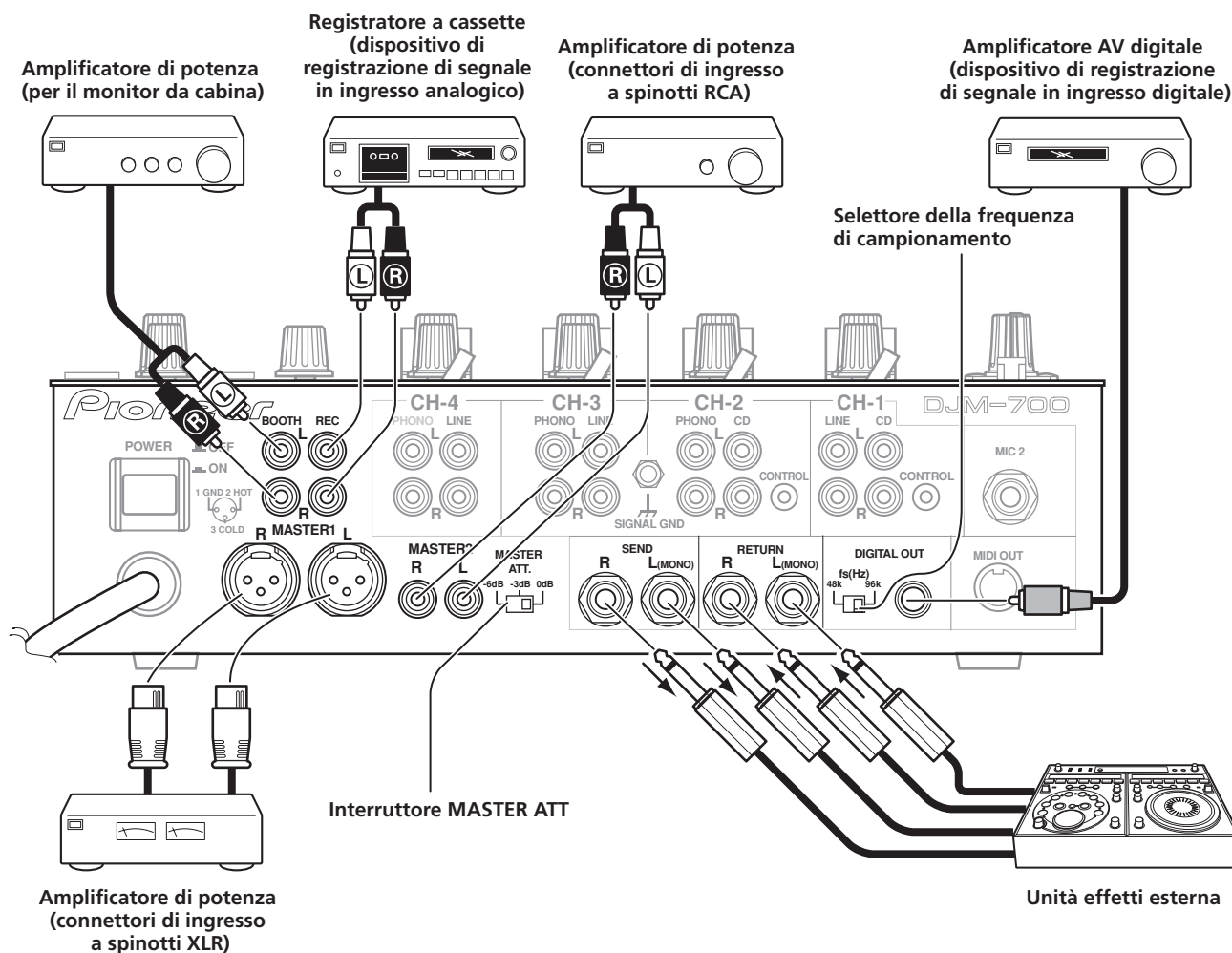

## A PROPOSITO DEI CONNETTORI MIDI

Per quanto riguarda le funzioni dei connettori MIDI, consultare in proposito pag. 21.

## COLLEGAMENTO DI MICROFONI E CUFFIE

### Microfoni

Un microfono con spinotto di tipo XLR può venire collegato al connettore **MIC 1** del pannello comandi (superiore). La presa **MIC 2** del pannello collegamenti può venire usata per collegare un microfono dotato di spinotti fono da 6,3 mm di diametro.

- Se si usa un microfono, portare l'interruttore **MIC** su **[ON]** o **[TALK OVER]**, e regolare la manopola **LEVEL** come necessario. Se non si usa un microfono, portare **MIC** su **[OFF]** e girare la manopola **LEVEL** del tutto in senso antiorario sul lato  $[-\infty]$ .

### Cuffie

La presa **PHONES** della superficie superiore del pannello comandi può venire usata per collegare cuffie stereo con spinotto fono da 6,3 mm di diametro.

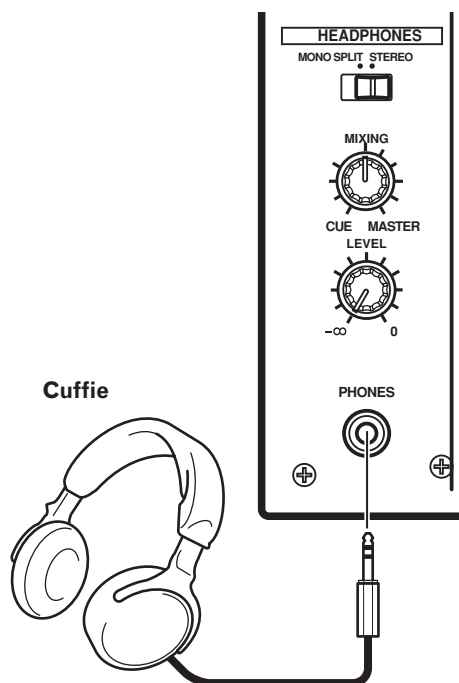
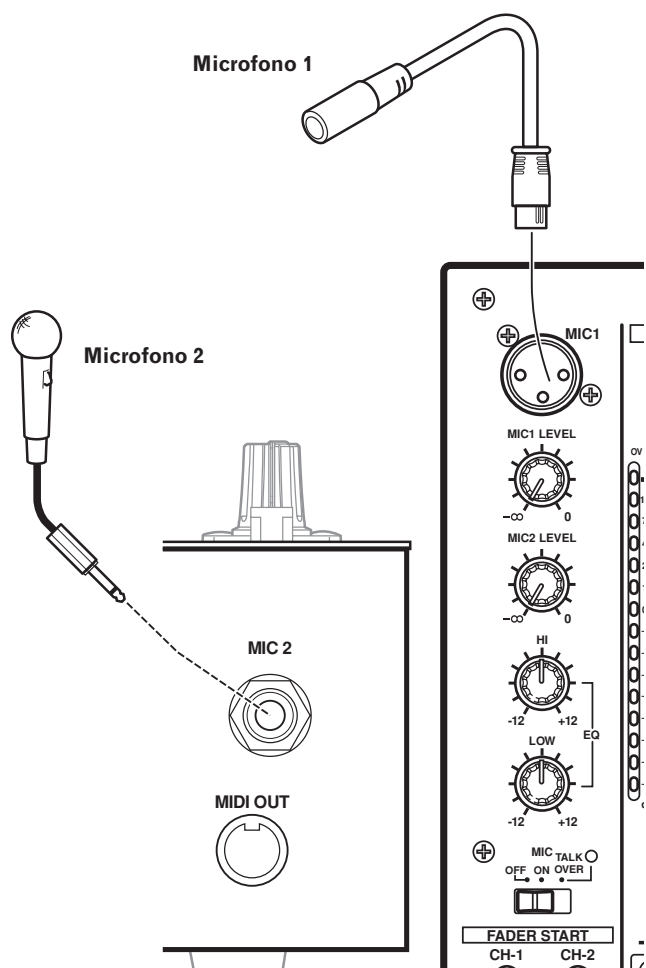

## COLLEGAMENTO DEL CAVO DI ALIMENTAZIONE

**Collegare il cavo di alimentazione per ultimo.**

- Completati i collegamenti, collegare la spina di alimentazione ad una presa di corrente alternata.

# NOME DELLE VARIE PARTI E LORO FUNZIONE

## PANNELLO COMANDI

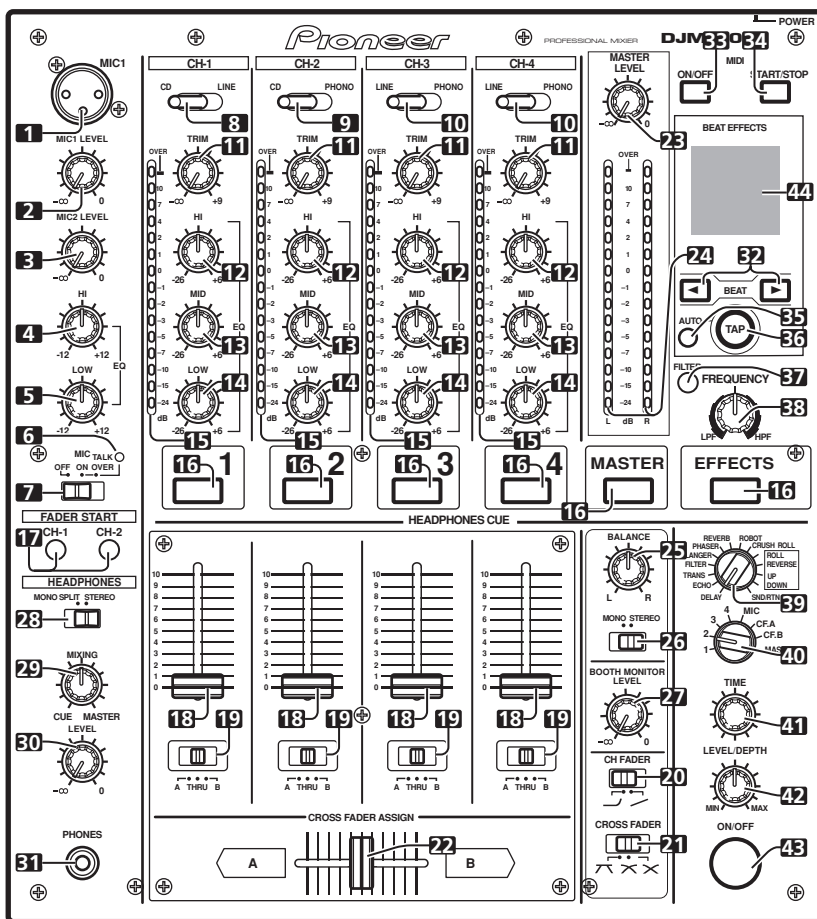

**1 Presa di ingresso per microfono 1 (MIC 1)**

Collegare il microfono con una spina di tipo XLR.

**2 Manopola di controllo del livello del microfono 1 (MIC 1 LEVEL)**

Da usare per regolare il volume del microfono 1. (Gamma di regolazione: da  $-\infty$  a 0 dB)

**3 Manopola di controllo del livello del microfono 2 (MIC 2 LEVEL)**

Da usare per regolare il volume del microfono 2. (Gamma di regolazione: da  $-\infty$  a 0 dB)

**4 Manopola di controllo della gamma alta dell'equalizzatore del microfono (HI)**

Da usare per regolare gli acuti (alte frequenze) dei microfoni 1 e 2. (Gamma di regolazione: da -12 dB a +12 dB)

**5 Manopola di controllo della gamma bassa dell'equalizzatore del microfono (LOW)**

Da usare per regolare i bassi (basse frequenze) dei microfoni 1 e 2. (Gamma di regolazione: da -12 dB a +12 dB)

**6 Indicatore della funzione del microfono**

Si illumina se il microfono è acceso; lampeggia se **TALK OVER** è acceso.

**7 Selettore della funzione del microfono (MIC)**

**OFF:**

Non viene ricevuto alcun suono dal microfono.

**ON:**

Il segnale del microfono viene ricevuto normalmente.

**TALK OVER:**

Il suono raccolto dal microfono viene emesso; quando il suono viene ricevuto da un microfono, la funzione TALK OVER entra in opera e tutti i suoni non dal microfono vengono attenuati di 20 dB.

- Quando non si usa la funzione TALK OVER, si raccomanda di portare l'interruttore sulla posizione [OFF] o [ON]

**8 Selettore d'ingresso del canale 1**

**CD:**

Da usare per scegliere l'ingresso **CD** (ingresso analogico a livello di linea).

**LINE:**

Da usare per scegliere gli ingressi **LINE**.

**9 Selettore d'ingresso del Canale 2**

**CD:**

Da usare per scegliere l'ingresso **CD** (ingresso analogico a livello di linea).

**PHONO:**

Da usare per scegliere i connettori d'ingresso **PHONO** (ingresso da giradischi).

**10 Selettore d'ingresso del Canale 3, 4**

**LINE:**

Da usare per scegliere l'ingresso **LINE** (ingresso analogico a livello di linea).

**PHONO:**

Da usare per scegliere i connettori d'ingresso **PHONO** (ingresso da giradischi).

**11 Manopola di regolazione TRIM**

Da usare per regolare il livello di ingresso di ciascun canale.

(Gamma di regolazione: da  $-\infty$  a +9 dB, posizione intermedia pari a circa 0 dB)

## 12 Manopola di controllo della gamma alta dell'equalizzatore dei canali (HI)

Da usare per regolare gli acuti (alte frequenze) di ciascun canale. (Gamma di regolazione: da -26 dB a +6 dB)

## 13 Manopola di controllo della gamma dei medi dell'equalizzatore dei canali (MID)

Da usare per regolare i medi (medie frequenze) di ciascun canale. (Gamma di regolazione: da -26 dB a +6 dB)

## 14 Manopola di controllo della gamma bassa dell'equalizzatore dei canali (LOW)

Da usare per regolare i bassi (basse frequenze) di ciascun canale. (Gamma di regolazione: da -26 dB a +6 dB)

## 15 Indicatore del livello dei canali

Visualizza il livello attuale di ciascun canale, mantenendo i picchi per due secondi.

## 16 Pulsanti/indicatori HEADPHONES CUE

Questi pulsanti vengono usati per scegliere fra le posizioni da **1** a **4**, **MASTER**, o **EFFECTS** per permettere di monitorare la sorgente desiderata in cuffia. Se più pulsanti vengono premuti contemporaneamente, le sorgenti di segnale audio scelte vengono missate. Premere il pulsante un'altra volta per cancellare la sorgente scelta. I pulsanti non scelti sono poco luminosi, mentre quelli delle sorgenti scelte sono molto luminosi.

## 17 Pulsante/indicatore di avvio della dissolvenza (FADER START CH-1, CH-2)

Permette di attivare la dissolvenza/il ritorno ai punti di attacco per il canale cui il lettore CD DJ è collegato. Il pulsante si illumina se si trova su ON. Se attivata, l'operazione differisce a seconda della regolazione dell'interruttore **CROSS FADER ASSIGN**.

- Se **CROSS FADER ASSIGN** si trova su **[A]** o **[B]** il funzionamento del pulsante di avvio della dissolvenza è legato all'operazione della dissolvenza incrociata (e non legato alla dissolvenza dei canali).
- Se **CROSS FADER ASSIGN** si trova su **[THRU]**, il funzionamento del pulsante di avvio della dissolvenza è legato al funzionamento della dissolvenza dei canali (e non legato a quello della dissolvenza incrociata).

## 18 Leva del fader dei canali

Da usare per regolare il volume di ciascun canale. (Gamma di regolazione: da  $-\infty$  a 0 dB)

L'uscita è in accordo con la curva di dissolvenza dei canali scelta con l'interruttore **CH FADER**.

## 19 Interruttore CROSS FADER ASSIGN

Questo interruttore assegna l'uscita di ciascun canale o al lato destro o al lato sinistro della dissolvenza incrociata. Se più canali vengono assegnati allo stesso lato, il risultato è la fusione dei vari canali.

### A:

Il canale scelto viene assegnato al lato A (sinistro) della dissolvenza incrociata.

### THRU:

L'uscita della dissolvenza dei canali viene mandata all'uscita principale senza passare per la dissolvenza incrociata.

### B:

Il canale scelto viene assegnato al lato B (destra) della dissolvenza incrociata.

## 20 Interruttore della curva della dissolvenza dei canali (CH FADER)

Questo selettore permette all'utente di scegliere fra due tipi di curva di risposta della dissolvenza canali. Quest'impostazione viene applicata in misura uguale ai canali da 1 a 4.

- Nell'impostazione a sinistra, la curva produce un aumento rapido mano a mano che la dissolvenza dei canali si avvicina alla posizione più distante.
- Nell'impostazione a destra, la curva produce un aumento costante e neutrale nel corso della dissolvenza del canale.

## 21 Interruttore della curva di dissolvenza incrociata (CROSS FADER)

Questo interruttore permette all'utente di scegliere uno di tre tipi di curva di risposta della dissolvenza incrociata.

- Nell'impostazione a sinistra, la curva produce un aumento rapido del segnale. Non appena la leva della dissolvenza incrociata lascia il lato **[A]**, viene prodotto il suono del canale **[B]**.
- Nell'impostazione a destra, la curva produce un aumento costante e neutrale nel corso della dissolvenza incrociata.
- Nella posizione intermedia, viene prodotta una curva intermedia a metà fra le due viste.

## 22 Leva della dissolvenza incrociata

Emette il suono assegnato ai lati **[A]** e **[B]** a seconda dell'impostazione dell'interruttore **CROSS FADER ASSIGN** ed è soggetta alla curva di dissolvenza incrociata scelta con l'interruttore **CROSS FADER**.

## 23 Manopola del livello di uscita principale (MASTER LEVEL)

Da usare per regolare il livello di uscita principale. (Gamma di regolazione: da  $-\infty$  a 0 dB)

L'uscita principale è la somma dei segnali dai canali impostati su **[THRU]** con l'interruttore **CROSS FADER ASSIGN**, il segnale passato per la dissolvenza incrociata ed il segnale dal microfono 1 e microfono 2 (se il selettore di effetto si trova su **[SND/RTN]**, l'ingresso **RETURN** viene anch'esso aggiunto).

## 24 Indicatori del livello principale (MASTER L, R)

Questi indicatori a segmenti visualizzano il livello di uscita dei canali L ed R. Gli indicatori possiedono una funzione di mantenimento del livello di picco per due secondi.

## 25 Manopola del bilanciamento principale (BALANCE)

Da usare per regolare il bilanciamento dei canali L/R per l'uscita principale, l'uscita di monitoraggio in cabina, l'uscita di registrazione e l'uscita digitale.

## 26 Selettore di uscita principale MONO/STEREO

Se regolato sulla posizione **[MONO]**, l'uscita principale, l'uscita di monitoraggio in cabine, l'uscita di registrazione e l'uscita digitale sono tutte nel formato mono L+R.

## 27 Manopola di controllo BOOTH MONITOR LEVEL

Questa manopola viene usata per regolare il volume di uscita del monitoraggio in cabina.

Il volume può venire regolato indipendentemente dal livello di volume principale. (Gamma di regolazione: da  $-\infty$  a 0 dB)

## 28 Selettore di uscita della cuffia (MONO SPLIT/STEREO)

### MONO SPLIT:

Quando il pulsante **HEADPHONES CUE (1, 2, 3, 4 o EFFECTS)** viene scelto, l'audio scelto viene emesso dal canale L. Se il pulsante **HEADPHONES CUE (MASTER)** viene scelto, l'audio principale viene emesso dal canale R.

### STEREO:

La sorgente audio scelta col pulsante **HEADPHONES CUE** viene riprodotta in stereo.

## 29 Manopola di missaggio della cuffia (MIXING)

Se girata in senso orario (verso **[MASTER]**), l'audio principale in uscita viene riprodotto in cuffia (solo se **[MASTER]** è stato scelto con il pulsante **HEADPHONES CUE** della cuffia); se girata in senso antiorario (verso **[CUE]**), l'uscita delle cuffie diviene una miscela del monitoraggio degli effetti e del canale scelto con il pulsante **HEADPHONES CUE** della cuffia.

Nella posizione intermedia viene emesso l'audio da **[MASTER]** e **[CUE]**.

## 30 Manopola di regolazione del livello della cuffia (LEVEL)

Regola il volume di uscita presso il connettore della cuffia. (Gamma di regolazione: da  $-\infty$  a 0 dB)



## NOME DELLE VARIE PARTI E LORO FUNZIONE

### 31 Presa per cuffia (PHONES)

Da usare per collegare cuffie dotate di spinotti tipo fono.

### 32 Selettori del tempo (◀ BEAT ▶)

▶ (aumento del tempo): Raddoppia le battute per minuto calcolate (BPM).

◀ (diminuzione del tempo): Dimezza le battute per minuto calcolate (BPM).

(pag. 18)

• Alcuni effetti possono venire impostati su "3/4".

Con alcuni effetti, questi pulsanti sono usati per funzioni che non siano l'impostazione del tempo.

### 33 Pulsante MIDI ON/OFF

Imposta la funzione di uscita MIDI (non includendo il blocco del valore del tempo) su ON/OFF. All'accensione, ritorna automaticamente su OFF.

### 34 Pulsante di avvio/arresto MIDI (MIDI START/STOP)

Emette il segnale START/STOP per la funzione di controllo MIDI (vedi pag. 21).

Quando questo controllo è attivato, il messaggio [MIDI START (STOP)] appare per due secondi sul display.

### MIDI SNAP SHOT:

Quando il pulsante MIDI START/STOP viene tenuto premuto, uno snapshot viene mandato al componente MIDI esterno.

### 35 Pulsante della modalità di misurazione BPM (AUTO).

Permette di scegliere la modalità di misurazione dei BPM AUTO o TAP. Quando l'indicatore [AUTO] del display è acceso, il valore BPM viene misurato automaticamente.

### 36 Pulsante TAP

Il valore BPM viene calcolato dagli intervalli fra una pressione e l'altra del pulsante TAP. Se il pulsante TAP viene premuto in modalità AUTO, la modalità TAP viene impostata automaticamente (impostazione manuale).

### 37 Pulsante di filtraggio frequenza MANUAL/EFFECT

Da usare per passare dal filtro manuale al filtro della frequenza dell'effetto.

Alla riaccensione, torna ad attivarsi il filtro della frequenza dell'effetto ed l'indicatore del pulsante si reillumina. Scegliendo il filtro manuale, l'indicatore del pulsante non si accende.

### 38 Manopola di regolazione del filtro manuale (FREQUENCY).

Da usare per regolare la frequenza di taglio del filtro scelto.

### 39 Selettore di effetti (DELAY, ECHO, TRANS, FILTER, FLANGER, PHASER, REVERB, ROBOT (ROBOT VOCODER), CRUSH, ROLL, REVERSE (REVERSE ROLL), UP (UP ROLL), DOWN (DOWN ROLL), SND/RTN (SEND/RETURN))

Da usare per scegliere il tipo di effetto desiderato (pag. 16).

Se si usa un'unità effetti esterna collegata ai connettori SEND e RETURN, scegliere la posizione [SND/RTN].

### 40 Selettore del canale degli effetti

(1, 2, 3, 4, MIC, CF.A, CF.B, MASTER)

Da usare per scegliere il canale cui applicare gli effetti (pag. 18). Se si sceglie [MIC], gli effetti vengono applicati sia al microfono 1 che a quello 2.

### 41 Manopola del parametro di effetto 1 [TIME (PARAMETER 1)]

Regola il parametro temporale dell'effetto scelto (pagg. 18, 20)

(con alcuni effetti, viene usato per regolazioni diverse da quelle dei parametri di tempo.)

- Se la manopola TIME viene girata mentre il pulsante TAP è premuto, il valore BPM può venire impostato manualmente.
- Se la manopola TIME viene girata mentre si tengono premuti il pulsante TAP ed i pulsanti AUTO/TAP, il valore BPM può venire impostato in unità da 0,1 alla volta.

### 42 Manopola dell'effetto di parametro 2

[LEVEL/DEPTH (PARAMETER 2)]

Regola i parametri quantitativi dell'effetto scelto (pagg. 18, 20).

### 43 Pulsante/indicatore di effetto (ON/OFF)

Attiva o disattiva l'effetto scelto (pag. 18). All'accensione, riporta automaticamente l'effetto su OFF. Se un effetto viene portato su OFF, l'indicatore del pulsante si accende. Se un effetto è attivato (ON), il pulsante lampeggia.

### 44 Display

Per dettagli, consultare la sezione seguente.

## SEZIONE DISPLAY

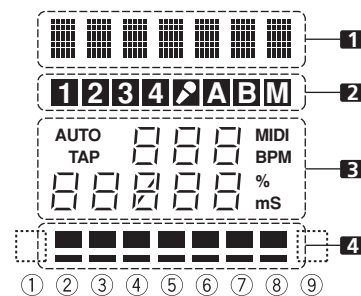

### 1 Sezione visualizzazione di effetti

Il display dei testi (7 caratteri) visualizza il nome di un effetto nel modo visto nella tabella qui vicino. Inoltre, se un cambio di operazione viene eseguito nel modo visto nella tabella, i caratteri corrispondenti vengono visualizzati per due secondi, dopo di che il display torna al nome originale dell'effetto.

| Cambio di operazione                    | Display  |
|---|----------|
| All'avvio di operazioni MIDI            | START    |
| All'arresto di operazioni MIDI          | STOP     |
| Snapshot MIDI                           | SNAP     |
| Quando la funzione di uscita MIDI è ON  | MIDI On  |
| Quando la funzione di uscita MIDI è OFF | MIDI Off |

### 2 Sezione del display di selezione dei canali

Si illumina la posizione scelta dal selettore dell'effetto di canale.

### 3 Sezione del display dei parametri

#### AUTO/TAP:

[AUTO] si illumina quando la modalità di misurazione BPM impostata è quella AUTO, mentre [TAP] si illumina quando la modalità di misurazione BPM impostata è quella (TAP).

#### Display del contatore BPM (3 cifre):

In modalità AUTO, visualizza il valore BPM rilevato automaticamente. Se il conteggio BPM non può venire rilevato automaticamente, il display lampeggia visualizzando il valore rilevato in precedenza. Nella modalità manuale (TAP), visualizza il valore BPM designato manualmente con TAP, ecc.

#### BPM:

Rimane sempre acceso

#### MIDI:

Indica lo status ON/OFF della funzione di uscita MIDI.

- Si illumina quando la funzione di uscita MIDI è ON.
- Non si illumina quando la funzione di uscita MIDI è OFF.

#### Display del parametro 1 (5 cifre):

Visualizza i parametri designati per ciascun effetto. Se i selettori del tempo (BEAT ◀, ▶) vengono premuti, la modifica del tempo fatta viene visualizzata per due secondi. Se i selettori di battuta (BEAT ◀, ▶) vengono usati per impostare un valore fuori dalla gamma permessa, il numero attuale lampeggia ma non cambia.

#### Display delle unità (%/ms):

Si illumina in accordo con l'unità usata per ciascun effetto.

## NOME DELLE VARIE PARTI E LORO FUNZIONE

### 4 Sezione display delle battute

Visualizza la locazione del parametro 1 relativa al valore BPM (ritmo di 1/1). La riga inferiore è sempre illuminata. Se la locazione del parametro 1 si avvicina al valore di soglia, il valore corrispondente si illumina. Se il parametro 1 si trova fra i valori di

soglia, l'indicatore lampeggia. Nonostante il display includa sette indicatori veri e propri, i valori delle due estremità possono anche venire considerati indicatori, col risultato che nove indicazioni diverse sono accessibili. Se i valori appaiono alle due estremità, nessun indicatore si illumina.

| Selettore di effetti | 1                     | 3                 |               |                |                    | 4     |      |     |     |     |     |      |      |      |
|----------------------|-----------------------|-------------------|---------------|----------------|--------------------|-------|------|-----|-----|-----|-----|------|------|------|
|                      | Display degli effetti | Nome dell'effetto | Valore minimo | Valore massimo | Valore predefinito | Unità | ①    | ②   | ③   | ④   | ⑤   | ⑥    | ⑦    | ⑧    |
| DELAY                | DELAY                 | 1                 | 4 000         | 500            | ms                 | 1/8   | 1/4  | 1/2 | 3/4 | 1/1 | 2/1 | 4/1  | 8/1  | 16/1 |
| ECHO                 | ECHO                  | 1                 | 4 000         | 500            | ms                 | 1/8   | 1/4  | 1/2 | 3/4 | 1/1 | 2/1 | 4/1  | 8/1  | 16/1 |
| TRANS                | TRANS                 | 10                | 16 000        | 500            | ms                 | 1/16  | 1/8  | 1/4 | 1/2 | 1/1 | 2/1 | 4/1  | 8/1  | 16/1 |
| FILTER               | FILTER                | 10                | 32 000        | 2 000          | ms                 | 1/4   | 1/2  | 1/1 | 2/1 | 4/1 | 8/1 | 16/1 | 32/1 | 64/1 |
| FLANGER              | FLANGER               | 10                | 32 000        | 2 000          | ms                 | 1/4   | 1/2  | 1/1 | 2/1 | 4/1 | 8/1 | 16/1 | 32/1 | 64/1 |
| PHASER               | PHASER                | 10                | 32 000        | 2 000          | ms                 | 1/4   | 1/2  | 1/1 | 2/1 | 4/1 | 8/1 | 16/1 | 32/1 | 64/1 |
| REVERB               | REVERB                | 1                 | 100           | 50             | %                  | 10    | 20   | 30  | 40  | 50  | 60  | 70   | 80   | 90   |
| ROBOT                | ROBOT                 | -100              | 100           | 0              | %                  | —     | -100 | -66 | -50 | 0   | 26  | 50   | 100  | —    |
| CRUSH                | CRUSH                 | 10                | 32 000        | 2 000          | ms                 | 1/4   | 1/2  | 1/1 | 2/1 | 4/1 | 8/1 | 16/1 | 32/1 | 64/1 |
| ROLL                 | ROLL                  | 10                | 4 000         | 500            | ms                 | 1/16  | 1/8  | 1/4 | 1/2 | 1/1 | 2/1 | 4/1  | 8/1  | 16/1 |
| REV ROLL             | REVROLL               | 10                | 4 000         | 500            | ms                 | 1/16  | 1/8  | 1/4 | 1/2 | 1/1 | 2/1 | 4/1  | 8/1  | 16/1 |
| UP ROLL              | UP ROLL               | 10                | 4 000         | 500            | ms                 | 1/16  | 1/8  | 1/4 | 1/2 | 1/1 | 2/1 | 4/1  | 8/1  | 16/1 |
| DOWN ROLL            | DWNROLL               | 10                | 4 000         | 500            | ms                 | 1/16  | 1/8  | 1/4 | 1/2 | 1/1 | 2/1 | 4/1  | 8/1  | 16/1 |
| SND/RTN              | SND/RTN               |                   |               |                |                    |       |      |     |     |     |     |      |      |      |

Le voci ombreggiate  non vengono visualizzate.

# OPERAZIONI COL MIXER

## OPERAZIONI DI BASE

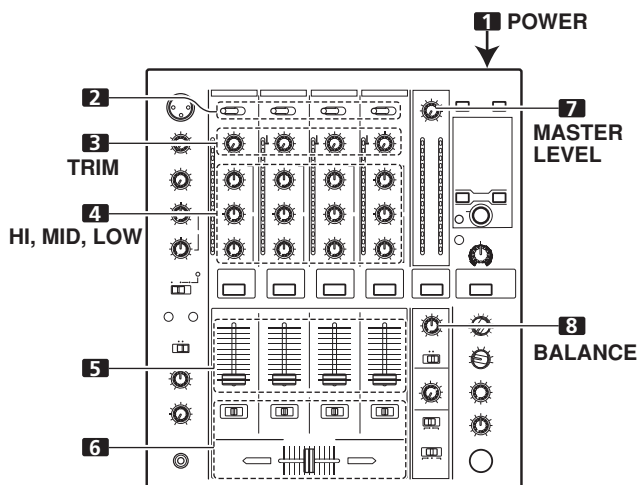

- 1 Portare l'interruttore **POWER** del pannello posteriore su **ON**.
- 2 Portare il selettore d'ingresso sul canale desiderato per scegliere un componente esterno.
  - CH1: Da regolare su **[CD]** o **[LINE]**.
  - CH2: Da regolare su **[CD]** o **[PHONO]**.
  - CH3/4: Da regolare su **[LINE]** o **[PHONO]**.
- 3 Usare la manopola **TRIM** per regolare il livello d'ingresso.
- 4 Usare le manopole di equalizzazione dei canali (**HI, MID, LOW**) per regolare i toni.
- 5 Usare la leva della dissolvenza dei canali per regolare il volume del canale scelto.
- 6 Per usare la dissolvenza incrociata con il canale scelto, impostare **CROSS FADER ASSIGN** sul canale di dissolvenza incrociata **A** o **B** ed azionare la leva della dissolvenza incrociata.
  - Se non si usa la dissolvenza, impostare il comando **CROSS FADER ASSIGN** su **[THRU]**.
- 7 Usare la manopola **MASTER LEVEL** per regolare il volume audio generale.
- 8 Usare la manopola **BALANCE** per regolare il bilanciamento del suono fra destra e sinistra.

## [Scelta della modalità stereo o mono]

Se l'interruttore **MONO/STEREO** si trova su **[MONO]**, l'uscita principale diviene una combinazione monofonica dei canali L+R.

## [Ingresso del microfono]

- 1 Per usare un microfono, portare l'interruttore **MIC** su **[ON]** o **[TALK OVER]**.
  - Se l'interruttore si trova su **[TALK OVER]**, se un suono da oltre -15 dB viene rilevato dal microfono, l'uscita di tutte le sorgenti audio che non siano il microfono viene attenuata di 20 dB.
- 2 Usare la manopola **MIC 1 LEVEL** per regolare il volume di **MIC 1** e quella **MIC 2 LEVEL** per regolare il volume del suono **MIC 2**.
- 3 Usare le manopole di equalizzazione del microfono (**HI, LOW**) per regolare i toni del suono del microfono.
  - La funzione di equalizzazione del microfono funziona simultaneamente per il microfono 1 e 2.

## [Uscita di monitoraggio in cabina]

- 1 Usare la manopola **BOOTH MONITOR LEVEL** per regolare il volume del suono.
  - La manopola **BOOTH MONITOR LEVEL** può venire usata per regolare il volume indipendentemente dalla manopola **MASTER LEVEL**.

## [Uscita delle cuffie]

- 1 Usare i pulsanti **HEADPHONES CUE** (canali 1 a 4, **MASTER, EFFECTS**) per scegliere la sorgente.
  - Il pulsante **HEADPHONES CUE** scelto si illumina di luce intensa.
- 2 Regolare l'interruttore (**MONO SPLIT/STEREO**).
  - Quando il pulsante **HEADPHONES CUE** (**1, 2, 3, 4** o **EFFECTS**) viene scelto, l'audio scelto viene emesso dal canale L. Se il pulsante **HEADPHONES CUE** (**MASTER**) viene scelto, l'audio principale viene emesso dal canale R.
  - Se si sceglie la posizione **[STEREO]**, il suono corrispondente al pulsante **HEADPHONES CUE** scelto viene emesso in stereo.
- 3 Quando **[MONO SPLIT]** viene scelto, usare la manopola **MIXING** per regolare il bilanciamento fra il canale sinistro (suono scelto con il pulsante **HEADPHONES CUE**) e quello destro (suono principale - ma solo quando il pulsante **HEADPHONES CUE** di **[MASTER]** si trova su **ON**).
  - Quando la manopola **MIXING** viene girata in senso orario (verso **[MASTER]**) (solo quando il pulsante **HEADPHONES CUE** di **[MASTER]** si trova su **ON**) aumenta l'ingresso principale; se girata in senso antiorario (verso **[CUE]**), viene emesso il suono scelto col pulsante **HEADPHONES CUE**.
- 4 Usare la manopola **LEVEL** per regolare il volume audio della cuffia.

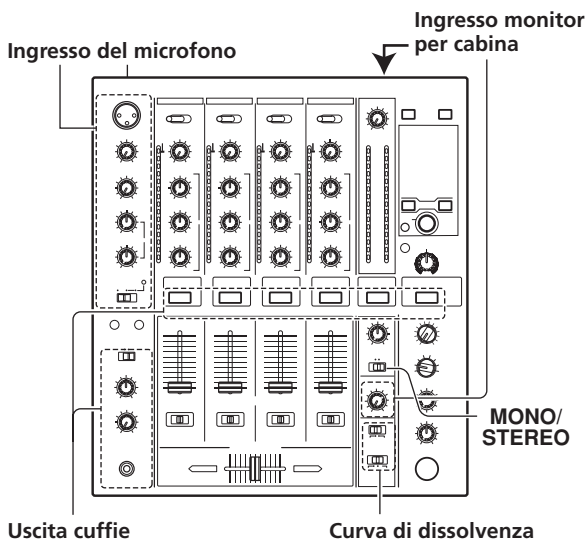

### [Scelta della curva di dissolvenza]

Sceglie la curva suono-volume corrispondente all'operazione fatta dalla dissolvenza.

**Usare il comando CH FADER per scegliere la curva di dissolvenza desiderata.**

- Nell'impostazione a sinistra, la curva produce un aumento rapido mano a mano che la dissolvenza dei canali si avvicina alla posizione più distante.
- Nell'impostazione a destra, la curva produce un aumento costante e neutrale nel corso della dissolvenza del canale.
- Questa impostazione vale per tutti i canali 1 a 4.

**Usare il comando CROSS FADER per scegliere la curva di dissolvenza incrociata.**

- Nell'impostazione a sinistra, la curva produce un aumento rapido del segnale. Non appena la leva della dissolvenza incrociata lascia il lato [A], viene prodotto il suono del canale [B].
- Nell'impostazione a destra, la curva produce un aumento costante e neutrale nel corso della dissolvenza incrociata.
- Nella posizione intermedia, viene prodotta una curva intermedia a metà fra le due viste.
- Questa impostazione produce effetti di curva uguali sui due lati A e B.

## FUNZIONE DI INIZIO DELLA DISSOLVENZA

Collegando il cavo di controllo del lettore CD DJ opzionale Pioneer, la dissolvenza dei canali e la dissolvenza incrociata possono venire usate per iniziare la riproduzione di CD.

Quando la leva della dissolvenza dei canali o quella della dissolvenza incrociata vengono mosse, la modalità di pausa del lettore CD viene a cessare ed automaticamente (e istantaneamente) inizia la riproduzione del brano scelto. Inoltre, quando la leva della dissolvenza viene riportata sulla sua posizione originale, il lettore CD torna al suo punto di attacco (ritorno al punto di attacco), permettendo così la riproduzione "sampler".

### Inizio della riproduzione con dissolvenza e riproduzione a ritroso da punti di avvio

Quando il lettore CD assegnato al canale di dissolvenza A viene portato in modalità di attesa in un punto di attacco, spostando la leva di dissolvenza incrociata dal lato destro (lato B) a quello sinistro (lato A) si inizia automaticamente la riproduzione del canale A col lettore CD.

Quando la leva di dissolvenza incrociata raggiunge il lato sinistro (lato A), il lettore CD assegnato al canale B torna ad un punto di attacco (ritorno ad un punto di attacco). Inoltre, quando il lettore CD assegnato al canale B si trova in modalità di attesa presso un punto di attacco, spostando la leva di dissolvenza incrociata dal lato sinistro (A) a quello destro (B) si inizia automaticamente la riproduzione del canale B del lettore CD. Quando la leva di dissolvenza incrociata raggiunge il lato destro (lato B), il lettore CD assegnato al canale A torna ad un punto di attacco (ritorno ad un punto di attacco).

- La funzione di ritorno ad un punto di attacco ha luogo anche se il selettore d'ingresso non si trova su [CD] o [LINE].

### [Inizio della riproduzione con la dissolvenza dei canali]

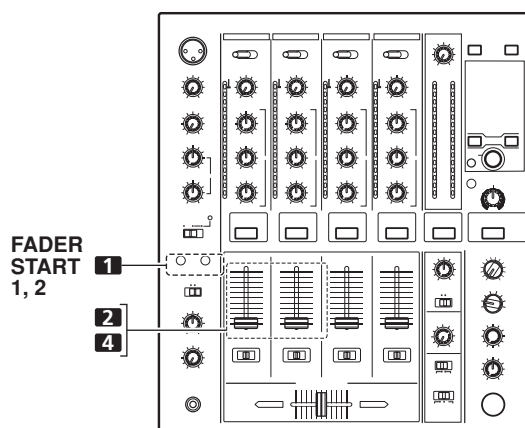

#### 1 Premere il pulsante FADER START per il canale (1, 2) collegato al lettore CD che volete controllare.

- Il pulsante del canale scelto si illumina.

#### 2 Portare la leva della dissolvenza dei canali su "0".

#### 3 Portare il lettore CD sul punto di attacco desiderato ed attivare la modalità di attesa presso un punto di attacco.

- Se il punto di attacco è già stato fissato, non è necessario portare il lettore CD in pausa presso il punto di attacco.

#### 4 Nel momento in cui volete iniziare la riproduzione, spostare la leva della dissolvenza dei canali.

- Il lettore CD inizia la riproduzione.
- Dopo l'inizio della riproduzione, se la leva della dissolvenza dei canali viene riportata su [0], il lettore CD torna al punto di attacco e si riporta nella modalità di attesa (ritorno ad un punto di attacco).
- Il controllo della riproduzione è possibile con la dissolvenza dei canali solo con l'interruttore **CROSS FADER ASSIGN** sulla posizione [THRU].

### [Inizio della riproduzione con la dissolvenza incrociata]

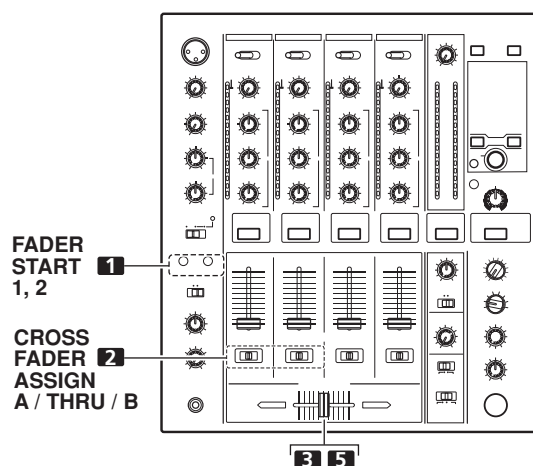

- 1 Premere il pulsante FADER START per il canale (1, 2) collegato al lettore CD che volete controllare.**
  - Il pulsante del canale scelto si illumina.
- 2 Regolare l'interruttore CROSS FADER ASSIGN sul canale desiderato [A] o [B].**
  - Scegliere [A] per scegliere il canale A per la dissolvenza incrociata (lato sinistro).
  - Scegliere [B] per scegliere il canale B per la dissolvenza incrociata (lato destro).
- 3 Spostare la leva della dissolvenza incrociata del tutto sul lato opposto a quello del lettore CD da cui iniziare.**
- 4 Portare il lettore CD sul punto di attacco desiderato ed attivare la modalità di attesa presso un punto di attacco.**
  - Se il punto di attacco è già stato fissato, non è necessario portare il lettore CD in pausa presso il punto di attacco.
- 5 Nel momento in cui volete iniziare la riproduzione, spostare la leva della dissolvenza incrociata.**
  - Il lettore CD inizia la riproduzione.
  - Iniziata la riproduzione, se la leva della dissolvenza incrociata viene portata del tutto sul lato opposto, il lettore CD assegnato al canale opposto torna al punto di attacco e si porta in modalità di attesa (ritorno al punto di attacco).

# FUNZIONI DI EFFETTO

Quest'unità produce un totale di 15 effetti di tempo (compresi quelli SND/RTN) attraverso effetti di tempo legati al valore BPM e a filtri manuali o filtri della frequenza di effetto legati alla manopola **FREQUENCY**. Inoltre, regolando i parametri per ciascun effetto è possibile ottenere una vasta gamma di effetti.

Una vasta gamma di effetti di tempo può essere ottenuta regolando il parametro del tempo attraverso la manopola **TIME** (Parametro 1) ed il parametro quantitativo attraverso la manopola **LEVEL/DEPTH** (Parametro 2).

È possibile creare un filtro bassa basso o un filtro passa alto con il filtro manuale o il filtro della frequenza dell'effetto a seconda della posizione della manopola **FREQUENCY**. Inoltre, combinando effetti di tempo con il filtro manuale o quello della frequenza dell'effetto è possibile ottenere una vasta gamma di effetti.

## TIPI DI EFFETTI RITMICI

### 1 DELAY (ripetizione di suono)

Questa funzione permette di produrre un suono ritardato con un ritmo di 1/8, 1/4, 1/2, 3/4, 1/1, 2/1, 4/1, 8/1, o 16/1 in modo semplice e rapido. Ad esempio, se si aggiunge un suono ritardato con un tempo di 1/2, quattro battute diventano otto. Inoltre, aggiungendo un suono ritardato da 3/4, il tempo diviene sincopato.

#### Esempio

Originale  
(4 battute)



Ritardo da 1/2  
(8 battute)

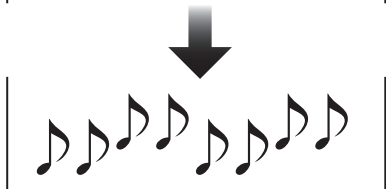

### 2 ECHO (suoni ripetuti multipli)

Questa funzione permette di produrre un eco con un ritmo di 1/8, 1/4, 1/2, 3/4, 1/1, 2/1, 4/1, 8/1, o 16/1 in modo semplice e rapido.

Ad esempio, se un eco da 1/1 viene usato per interrompere il suono, un suono in sincronia con la battuta viene prodotto insieme alla dissolvenza.

Inoltre, aggiungendo un eco da 1/1 al suono del microfono, questo viene ripetuto in sintonia con il tempo della musica. Se un eco da 1/1 viene applicato alle voci di un brano, la canzone viene ad assomigliare ad un canone.

#### Esempio

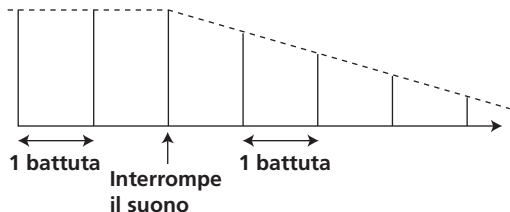

### 3 Auto TRANS

In unità di 1/16, 1/8, 1/4, 1/2, 1/1, 2/1, 4/1, 8/1 o 16/1, il suono viene automaticamente tagliato in sincronia con il ritmo.

#### Esempio

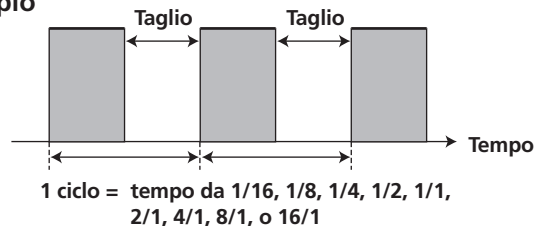

### 4 FILTER

In unità di 1/4, 1/2, 1/1, 2/1, 4/1, 8/1, 16/1, 32/1 o 64/1, la frequenza di filtraggio viene cambiata, cambiando fortemente la coloritura.

#### Esempio

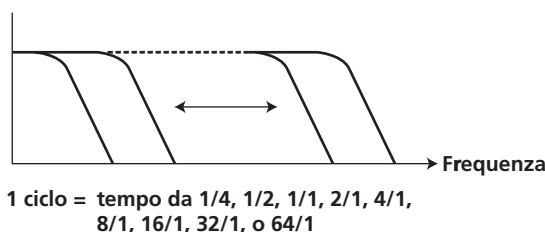

### 5 FLANGER

In unità da 1/4, 1/2, 1/1, 2/1, 4/1, 8/1, 16/1, 32/1, o 64/1, viene prodotto facilmente e velocemente un effetto di flanger.

#### Esempio

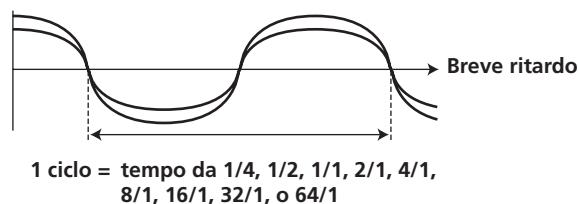

### 6 PHASER

In unità da 1/4, 1/2, 1/1, 2/1, 4/1, 8/1, 16/1, 32/1, o 64/1, viene prodotto facilmente e velocemente un effetto di phaser.

#### Esempio

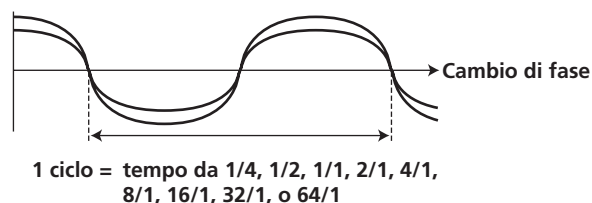

## 7 REVERB

Produce un effetto di riverbero.

## 8 ROBOT

Genera un effetto sonoro simile alla voce di un robot. Se ROBOT viene applicato al segnale di un microfono, la voce viene modificata.

## 9 CRUSH

Permette la creazione rapida di effetti sonori di "schiacciamento" con tempi da 1/4, 1/2, 1/1, 2/1, 4/1, 8/1, 16/1, 32/1 e 64/1.

### Esempio



1 ciclo = tempo da 1/4, 1/2, 1/1, 2/1, 4/1, 8/1, 16/1, 32/1, o 64/1

## 10 ROLL

Registra suoni con tempi di 1/16, 1/8, 1/4, 1/2, 1/1, 2/1, 4/1, 8/1, 16/1 e li riproduce più volte.

### Esempio

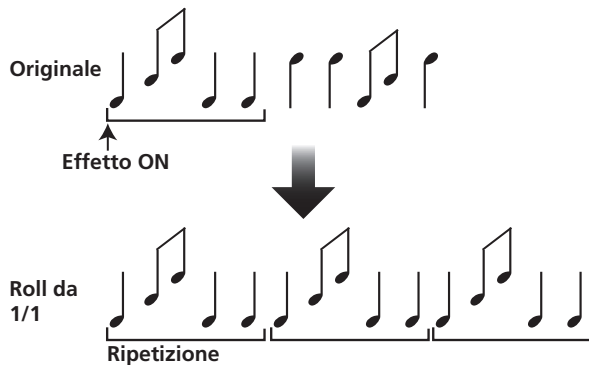

## 11 REVERSE ROLL

Registra suoni con tempi di 1/16, 1/8, 1/4, 1/2, 1/1, 2/1, 4/1, 8/1, 16/1 e li riproduce più volte in ordine inverso.

### Esempio

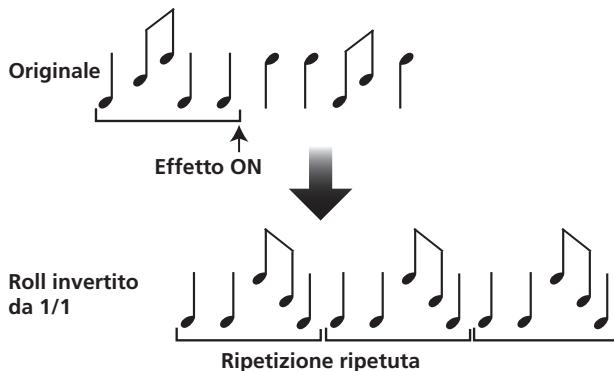

## 12 UP ROLL

Registra suoni con tempi di 1/16, 1/8, 1/4, 1/2, 1/1, 2/1, 4/1, 8/1, 16/1 e li riproduce più volte aumentando continuamente l'altezza/chiave.

### Esempio

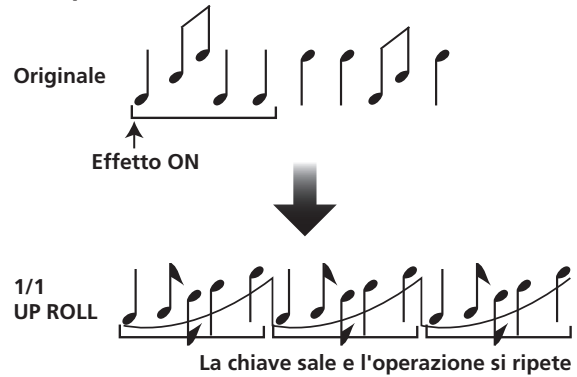

## 13 DOWN ROLL

Registra suoni con tempi di 1/16, 1/8, 1/4, 1/2, 1/1, 2/1, 4/1, 8/1, 16/1 e li riproduce più volte diminuendone continuamente l'altezza/chiave.

### Esempio

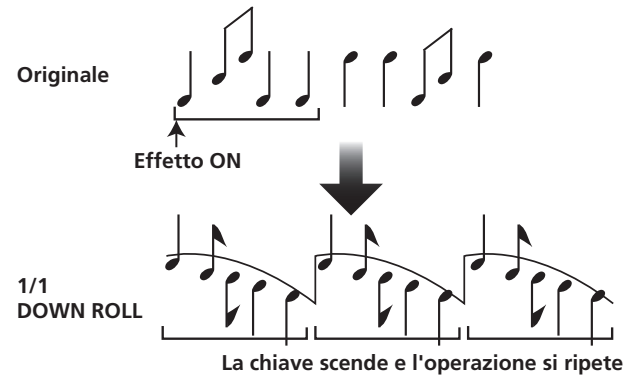

## 14 SEND/RETURN

Collegando un sampler o un'unità effetti è possibile ottenere una grande varietà di effetti.

## PRODUZIONE DI EFFETTI DI RITMO

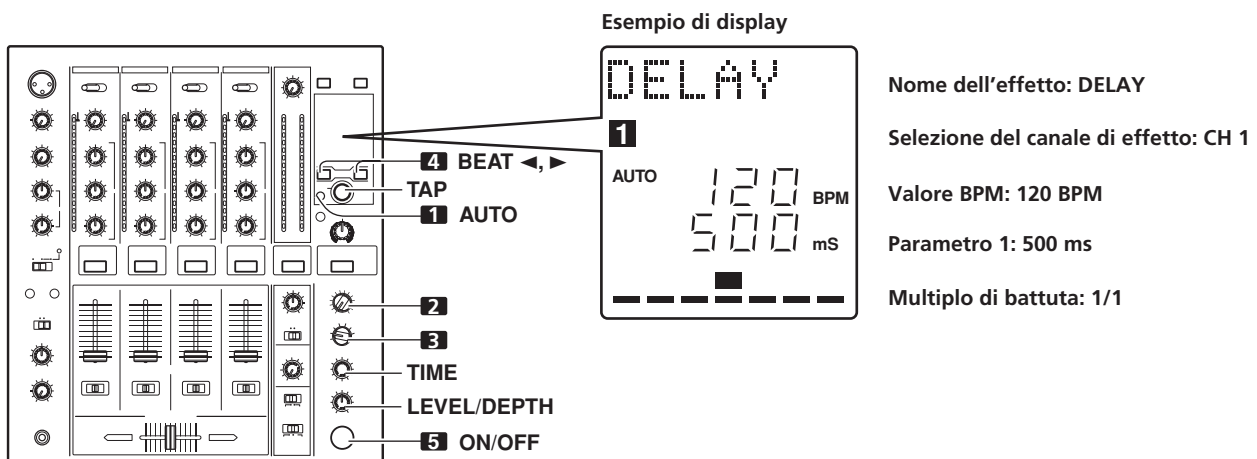

Gli effetti ritmici permettono la creazione istantanea di effetti di tempo in sincronia con il parametro BPM (battute per minuto), rendendo possibile la produzione di una grande varietà di effetti in sincronia col ritmo attuale anche durante i concerti.

### 1 Per misurare i BPM (battute per minuto), impostare la modalità di misurazione BPM su AUTO.

Il valore BPM del segnale ricevuto viene misurato automaticamente. Quando l'unità viene accesa, questa funzione torna sempre alla modalità [AUTO].

- Nel caso in cui il valore BPM del brano non possa venire rilevato automaticamente, il contatore BPM del display lampeggia immediatamente.
- Gamma di misurazione: BPM = da 70 a 180.  
**Può non essere possibile misurare la velocità di alcuni brani in modo esatto.**  
In questo caso, premere il pulsante **TAP** e digitare manualmente il valore.

### [Uso del pulsante TAP per l'impostazione manuale del valore BPM]

Se il pulsante **TAP** viene premuto due volte o più in sincronia con le battute (note da 1/4), il valore BPM è il valore medio registrato durante tale intervallo.

- Se la modalità BPM [AUTO] viene impostata, premendo il pulsante **TAP** si passa dalla modalità BPM a quella TAP e l'intervallo di pressione del pulsante **TAP** viene misurato.
- Se il valore BPM viene determinato col pulsante **TAP**, il multiplo della battuta diviene "1/1" (o "4/1", a seconda dell'effetto scelto) ed il tempo per 1 battuta (note da 1/4) o 4 battute viene impostato come tempo di effetto.
- Se la manopola **TIME** viene girata mentre il pulsante **TAP** è premuto, il valore BPM può venire impostato manualmente. Se la manopola **TIME** viene girata mentre si tengono premuti il pulsante **TAP** ed i pulsanti **AUTO**, il valore BPM può venire impostato in unità da 0,1 alla volta.

### 2 Impostare il selettore di effetto sull'effetto desiderato.

- Il display visualizza anche il nome dell'effetto scelto.
- Per dettagli sui vari effetti, consultare le pagg. 16 a 17.

### 3 Impostare il selettore del canale degli effetti sul canale desiderato.

- Il canale scelto si illumina nell'area del nome del canale sul display.
- Se si sceglie [MIC], l'effetto viene applicato sia al microfono 1 che a quello 2.

### 4 Premere il pulsante BEAT (◀, ▶) per scegliere un multiplo col quale sincronizzare l'effetto.

- Premendo ▶, il conteggio delle battute calcolate dal valore BPM viene raddoppiato, mentre premendo ◀ il conteggio delle battute calcolate dal valore BPM viene dimezzato (alcuni effetti permettono anche l'impostazione "3/4").
- Il multiplo scelto (posizione del parametro 1) viene visualizzato in sette sezioni (consultare in proposito pagina 12).
- La durata dell'effetto corrispondente al multiplo viene impostata automaticamente.

Esempio: Se BPM = 120

1/1 = 500 ms

1/2 = 250 ms

2/1 = 1 000 ms

### 5 Portare il pulsante ON/OFF su ON per attivare l'effetto.

- Ad ogni pressione del pulsante, l'effetto si alterna fra ON e OFF, ma al momento dell'accensione dell'unità, la funzione si trova sempre su OFF.
- Il pulsante **ON/OFF** lampeggia quando l'effetto è ON.

### Parametro 1

Girando la manopola **TIME (PARAMETER 1)** si regola il parametro temporale (tempo) dell'effetto scelto. (con alcuni effetti viene usato anche per regolazioni diverse da quelle dei parametri di tempo).

Per quanto riguarda gli effetti della rotazione della manopola **TIME (PARAMETER 1)** sul parametro 1, consultare pagina 20.

### Parametro 2

Girando la manopola **LEVEL/DEPTH (PARAMETER 2)** si regola il parametro quantitative dell'effetto scelto.

Per quanto riguarda gli effetti della rotazione della manopola **LEVEL/DEPTH (PARAMETER 2)** sul parametro 2, consultare pagg. 20.



## USO DEL FILTRO MANUALE

### 1 FILTRO MANUALE

La frequenza di filtraggio viene cambiata producendo forti cambiamenti del suono. Girando la manopola verso destra si ottiene un filtro passa alto, mentre girandola verso sinistra si ottiene un filtro passa basso.

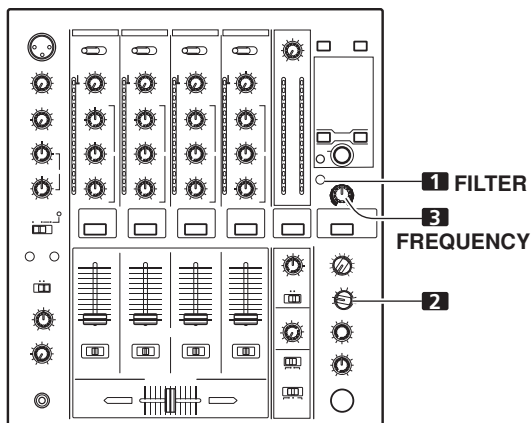
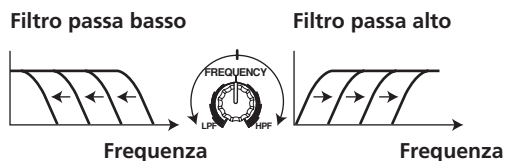

La caratteristica Manual Effector è dipendente dalla manopola **FREQUENCY**. I suoni prodotti dalla caratteristica Manual Effector sono quelli di ingresso degli effetti di tempo.

- Se l'effetto di tempo impostato è ROLL, REVERSE ROLL, UP ROLL o DOWN ROLL, il suono emesso dall'effetto di tempo diviene quello d'ingresso di Manual Effector.
- 1 Premere il pulsante FILTER in modo che lampeggi.**
    - Controllare che il pulsante **FILTER** lampeggi.
    - Se è acceso, premere il pulsante fino a che lampeggia. Ad ogni pressione del pulsante, passa dal lampeggiare al rimanere acceso.
    - All'accensione, torna automaticamente ad accendersi.
  - 2 Usare il selettore del canale di effetto per scegliere a quale canale applicare gli effetti.**
    - Il nome del canale scelto appare nella sezione del nome del canale del display.
    - Se [MIC] è scelto, l'effetto viene applicato sia al microfono 1 che al microfono 2.
  - 3 Usare la manopola FREQUENCY per regolare la frequenza di taglio del filtro.**
    - Girare in senso antiorario per applicare un filtro passa basso.
    - Girare in senso orario per applicare un filtro passa alto.

## USO DEI FILTRI DELLA FREQUENZA DEGLI EFFETTI

### 1 Filtro della frequenza degli effetti

Imposta la frequenza di taglio del filtro, permettendo agli effetti di tempo di venire applicati solo alla banda di frequenza desiderata.

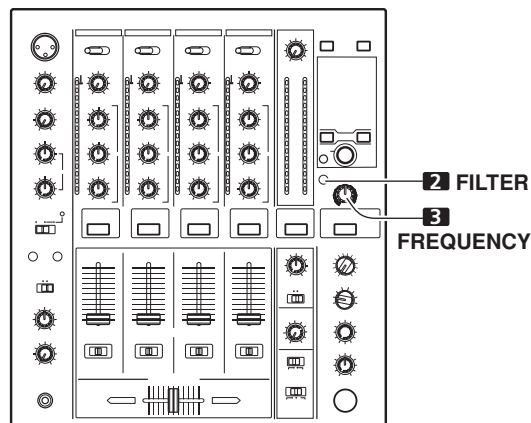
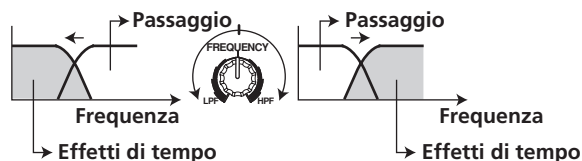

Il filtro della frequenza degli effetti è dipendente dalla manopola **FREQUENCY**. L'effetto di tempo viene applicato solo alla banda di frequenza scelta.

- La funzione non è supportata se SEND/RETURN viene scelto come tipo di effetto di tempo.
- 1 Premere il pulsante FILTER in modo che si accenda.**
    - Controllare che il pulsante **FILTER** rimanga acceso.
    - Se lampeggia, premere il pulsante in modo che si accenda. Ad ogni pressione del pulsante, passa dal lampeggiare al rimanere acceso.
    - All'accensione, torna automaticamente ad accendersi.
  - 2 Attivare l'effetto di tempo.**
    - Per dettagli, vedere pagina 18.
  - 3 Usare la manopola FREQUENCY per scegliere la frequenza alla quale applicare l'effetto di tempo.**
    - Girare in senso antiorario per applicare l'effetto solo ai suoni di bassa frequenza. I suoni di alta frequenza vengono lasciati passare.
    - Girare in senso orario per applicare l'effetto solo ai suoni di alta frequenza. I suoni di bassa frequenza vengono lasciati passare.

## PARAMETRI DEGLI EFFETTI

### Effetti di tempo (\*1)

| Nome                        | Parametro dell'interruttore delle battute   | Parametro 1 (manopola TIME)  |                               | Parametro 2 (Manopola LEVEL/DEPTH)   |
|-----------------------------|---|--|-------------------------------|--|
|                             |   | Contenuto  | Gamma di impostazione (unità) |  |
| <b>1 DELAY</b>              | Imposta il tempo di ritardo fra 1/8 e 16/1 di battuta del tempo BPM.  | Imposta il tempo di ritardo.   | 1 a 4 000 (ms)                | Imposta il bilanciamento fra il suono originale e quello ritardato.  |
| <b>2 ECHO (*2)</b>          | Imposta il tempo di ritardo fra 1/8 e 16/1 di battuta del tempo BPM.  | Imposta il tempo di ritardo.   | 1 a 4 000 (ms)                | Imposta il bilanciamento fra il suono originale e quello di eco.   |
| <b>3 TRANS</b>              | Imposta il tempo di taglio fra 1/16 e 16/1 di battuta del tempo BPM.  | Imposta il tempo degli effetti.                                      | 10 a 16 000 (ms)              | Imposta il bilanciamento fra il suono originale e quello di effetto.   |
| <b>4 FILTER</b>             | Il ciclo dello spostamento della frequenza di taglio viene impostato in unità da 1/4 a 64/1 di battuta del tempo BPM. | Imposta il ciclo dello spostamento del tempo di taglio.              | 10 a 32 000 (ms)              | La quantità di effetto applicato aumenta quando la manopola viene girata in senso orario.  |
| <b>5 FLANGER</b>            | Il ciclo flanger shift viene impostato in unità da 1/4 a 64/1 di battuta del tempo BPM.                               | Imposta il ciclo di spostamento dell'effetto flanger.                | 10 a 32 000 (ms)              | La quantità di effetto applicato aumenta quando la manopola viene girata in senso orario. Se la manopola viene girata del tutto in senso orario, si sente solo il suono originale. |
| <b>6 PHASER</b>             | Il ciclo phaser effect viene impostato in unità da 1/4 a 64/1 di battuta del tempo BPM.                               | Imposta il ciclo di spostamento dell'effetto di spostamento di fase. | 10 a 32 000 (ms)              | La quantità di effetto applicato aumenta quando la manopola viene girata in senso orario. Se la manopola viene girata del tutto in senso orario, si sente solo il suono originale. |
| <b>7 REVERB (*2)</b>        | Il riverbero viene impostato su di un valore dall'1 % al 100 %.   | Imposta la quantità di riverbero.                                    | 1 a 100 (%)                   | Imposta il bilanciamento fra il suono originale e quello di effetto.   |
| <b>8 ROBOT</b>              | Imposta l'altezza dell'effetto robot entro una gamma che va da -100 % a +100 %.                                       | Imposta l'altezza dell'effetto robot.                                | -100 a +100 (%)               | La quantità di effetto applicato aumenta quando la manopola viene girata in senso orario.  |
| <b>9 CRUSH</b>              | Il ciclo dell'effetto "crush" viene regolato su da 1/4 a 1/64 di una singola battuta BPM.                             | Imposta il ciclo di shiftaggio dell'effetto crush.                   | 10 a 32 000 (ms)              | La quantità di effetto applicato aumenta quando la manopola viene girata in senso orario. Se la manopola viene girata del tutto in senso orario, si sente solo il suono originale. |
| <b>10 ROLL (*2)</b>         | L'effetto temporale viene impostato su di un valore da 1/16 a 16/1 di battuta del BPM.                                | Imposta il tempo degli effetti.                                      | 1 a 4 000 (ms)                | Imposta il bilanciamento fra il suono originale e quello roll.   |
| <b>11 REVERSE ROLL (*2)</b> | L'effetto temporale viene impostato su di un valore da 1/16 a 16/1 di battuta del BPM.                                | Imposta il tempo degli effetti.                                      | 1 a 4 000 (ms)                | Imposta il bilanciamento fra il suono originale e quello roll.   |
| <b>12 UP ROLL (*2)</b>      | L'effetto temporale viene impostato su di un valore da 1/16 a 16/1 di battuta del BPM.                                | Imposta il tempo degli effetti.                                      | 1 a 4 000 (ms)                | Imposta il bilanciamento fra il suono originale e quello roll.   |
| <b>13 DOWN ROLL (*2)</b>    | L'effetto temporale viene impostato su di un valore da 1/16 a 16/1 di battuta del BPM.                                | Imposta il tempo degli effetti.                                      | 1 a 4 000 (ms)                | Imposta il bilanciamento fra il suono originale e quello roll.   |
| <b>14 SEND/ RETURN</b>      | —   | —  | —                             | Imposta il volume del suono RETURN in arrivo.  |

(\*1) Se il selettore degli effetti di canale si trova su [CF.A], [CF.B] o [MASTER], anche se il monitoraggio degli effetti è attivato, se il canale scelto non viene emesso dall'uscita principale, l'effetto non verrà udito.

(\*2) Se l'effetto è disattivato (OFF), esso non viene prodotto anche se il monitoraggio è impostato sugli effetti.

# IMPOSTAZIONI MIDI

MIDI sta per "Musical Instrument Digital Interface" ed è un protocollo sviluppato per scambiare dati fra strumenti elettronici e computer.

Per collegare componenti dotati di connettori MIDI e permettere lo scambio di dati è necessario un cavo MIDI.

Il DJM-700-S/DJM-700-K usa il protocollo MIDI per la trasmissione di dati sul funzionamento dei componenti e sul valore BPM (battute per minuto).

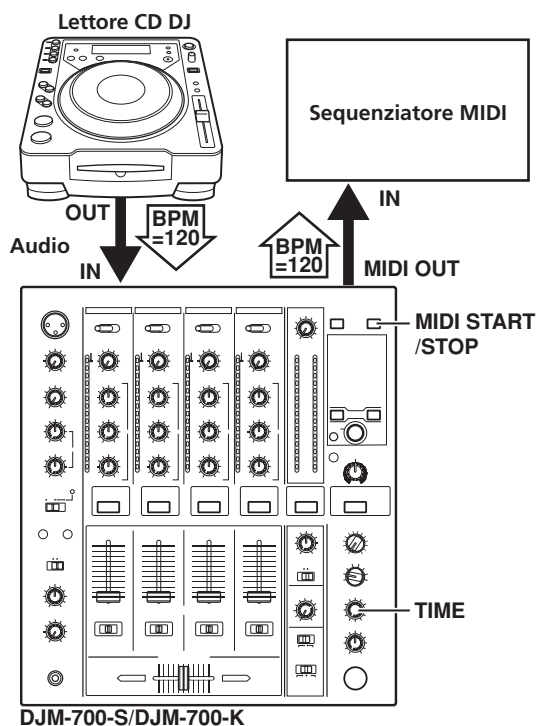

## SINCRONIZZAZIONE DI SEGNALI AUDIO CON UN SEQUENZIATORE ESTERNO O USO DI INFORMAZIONI DAL DJM-700-S/ DJM-700-K PER CONTROLLARE UN SEQUENZIATORE ESTERNO

- 1 **Usare un cavo MIDI da acquistare separatamente per collegare il connettore MIDI OUT del DJM-700-S/DJM-700-K al connettore MIDI IN del sequenziatore MIDI.**
  - Impostare la modalità di sincronizzazione del sequenziatore MIDI su "Slave".
  - I sequenziatori MIDI che non supportano l'orologio di sincronizzazione MIDI non possono venire sincronizzati.
  - La sincronizzazione può non essere ottenibile se il valore BPM del brano non viene rilevato e misurato bene.
  - I valori BPM impostati in modalità TAP possono venire usati anche per emettere il segnale dell'orologio di sincronizzazione.
- 2 **Premere il pulsante MIDI START/STOP.**
  - La gamma di uscita dell'orologio di sincronizzazione MIDI è di 40 a 250 BPM.

### [Impostazione del canale MIDI]

Il canale MIDI (1 a 16) può venire impostato e memorizzato.

- 1 **Mentre si tiene premuto il pulsante MIDI START/STOP, portare il pulsante di alimentazione su ON.**
  - Sul display appare l'indicazione [CH SET] e quest'unità si porta in modalità di impostazione MIDI.
- 2 **Girare la manopola TIME per scegliere il canale MIDI.**
- 3 **Premere il pulsante MIDI START/STOP.**
  - Registra il segnale MIDI. Durante la registrazione di un canale, l'indicatore [SAVE] lampeggia.
  - Se la registrazione di un canale è completa, appare l'indicazione [END].
- 4 **Spegnere quest'unità.**

## MESSAGGI MIDI

| Categoria   | Nome dell'interruttore | Tipo di interruttore | Messaggi MIDI |    |    |     |  |  | Commenti      |
|-------------|------------------------|----------------------|---------------|----|----|-----|--|--|---------------|
|             |                        |                      | MSB           |    |    | LSB |  |  |               |
| CH1         | HI                     | VR                   | Bn            | 02 | dd |     |  |  | 0 a 127       |
|             | MID                    | VR                   | Bn            | 03 | dd |     |  |  | 0 a 127       |
|             | LOW                    | VR                   | Bn            | 04 | dd |     |  |  | 0 a 127       |
|             | CUE                    | BUTTON               | Bn            | 46 | dd |     |  |  | OFF=0, ON=127 |
|             | FADER                  | VR                   | Bn            | 11 | dd |     |  |  | 0 a 127       |
|             | CF ASSIGN              | SW                   | Bn            | 41 | dd |     |  |  | 0, 64, 127    |
| CH2         | HI                     | VR                   | Bn            | 07 | dd |     |  |  | 0 a 127       |
|             | MID                    | VR                   | Bn            | 08 | dd |     |  |  | 0 a 127       |
|             | LOW                    | VR                   | Bn            | 09 | dd |     |  |  | 0 a 127       |
|             | CUE                    | BUTTON               | Bn            | 47 | dd |     |  |  | OFF=0, ON=127 |
|             | FADER                  | VR                   | Bn            | 12 | dd |     |  |  | 0 a 127       |
|             | CF ASSIGN              | SW                   | Bn            | 42 | dd |     |  |  | 0, 64, 127    |
| CH3         | HI                     | VR                   | Bn            | 0E | dd |     |  |  | 0 a 127       |
|             | MID                    | VR                   | Bn            | 0F | dd |     |  |  | 0 a 127       |
|             | LOW                    | VR                   | Bn            | 15 | dd |     |  |  | 0 a 127       |
|             | CUE                    | BUTTON               | Bn            | 48 | dd |     |  |  | OFF=0, ON=127 |
|             | FADER                  | VR                   | Bn            | 13 | dd |     |  |  | 0 a 127       |
|             | CF ASSIGN              | SW                   | Bn            | 43 | dd |     |  |  | 0, 64, 127    |
| CH4         | HI                     | VR                   | Bn            | 51 | dd |     |  |  | 0 a 127       |
|             | MID                    | VR                   | Bn            | 5C | dd |     |  |  | 0 a 127       |
|             | LOW                    | VR                   | Bn            | 52 | dd |     |  |  | 0 a 127       |
|             | CUE                    | BUTTON               | Bn            | 49 | dd |     |  |  | OFF=0, ON=127 |
|             | FADER                  | VR                   | Bn            | 14 | dd |     |  |  | 0 a 127       |
|             | CF ASSIGN              | SW                   | Bn            | 44 | dd |     |  |  | 0, 64, 127    |
| CROSS FADER | CROSS FADER            | VR                   | Bn            | 0B | dd |     |  |  | 0 a 127       |
| FADER CURVE | CH CURVE               | SW                   | Bn            | 5E | dd |     |  |  | 0, 127        |
|             | CROSS CURVE            | SW                   | Bn            | 5F | dd |     |  |  | 0, 64, 127    |
| MASTER      | MASTER LEVEL           | VR                   | Bn            | 18 | dd |     |  |  | 0 a 127       |
|             | BALANCE                | VR                   | Bn            | 17 | dd |     |  |  | 0 a 127       |
|             | CUE                    | BUTTON               | Bn            | 4A | dd |     |  |  | OFF=0, ON=127 |
| BOOTH       | MONITOR                | VR                   | Bn            | 19 | dd |     |  |  | 0 a 127       |
| FILTER      | FILTER                 | BUTTON               | Bn            | 54 | dd |     |  |  | OFF=0, ON=127 |
|             | FREQUENCY              | VR                   | Bn            | 05 | dd |     |  |  | 0 a 127       |

## IMPOSTAZIONI MIDI

| Categoria     | Nome dell'interruttore | Tipo di interruttore | Messaggi MIDI |    |     |     |    |     | Commenti   |
|---------------|------------------------|----------------------|---------------|----|-----|-----|----|-----|--|
|               |                        |                      | MSB           |    |     | LSB |    |     |  |
| EFFECT        | BEAT LEFT              | BUTTON               | Bn            | 4C | dd  |     |    |     | OFF=0, ON=127  |
|               | BEAT RIGHT             | BUTTON               | Bn            | 4D | dd  |     |    |     | OFF=0, ON=127  |
|               | AUTO/TAP               | BUTTON               | Bn            | 45 | dd  |     |    |     | OFF=0, ON=127  |
|               | TAP                    | BUTTON               | Bn            | 4E | dd  |     |    |     | OFF=0, ON=127  |
|               | CUE                    | BUTTON               | Bn            | 4B | dd  |     |    |     | OFF=0, ON=127  |
|               | EFFECT KIND            | SW                   | Cn            | pc |     |     |    |     | Vedere "CAMBIO DI PROGRAMMA" qui di seguito.   |
|               | CH SELECT              | SW                   | Cn            | pc |     |     |    |     |  |
|               | TIME                   | SW                   | Bn            | 0D | MSB | Bn  | 2D | LSB | Valore di PARAMETER 1; FLANGER, PHASER, FILTER, CRUSH portati sul valore 1/2; i valori negativi vengono resi positivi. |
|               | LEVEL/DEPTH            | VR                   | Bn            | 5B | dd  |     |    |     | 0 a 127  |
|               | EFFECT ON/OFF          | BUTTON               | Bn            | 40 | dd  |     |    |     | OFF=0, ON=127  |
| MIC           | HI                     | VR                   | Bn            | 1E | dd  |     |    |     | 0 a 127  |
|               | LOW                    | VR                   | Bn            | 1F | dd  |     |    |     | 0 a 127  |
| (FADER START) | FADER START 1          | BUTTON               | Bn            | 58 | dd  |     |    |     | OFF=0, ON=127  |
|               | FADER START 2          | BUTTON               | Bn            | 59 | dd  |     |    |     | OFF=0, ON=127  |
| (HEAD PHONES) | MIXING                 | VR                   | Bn            | 1B | dd  |     |    |     | 0 a 127  |
|               | LEVEL                  | VR                   | Bn            | 1A | dd  |     |    |     | 0 a 127  |
| MIDI          | START                  | BUTTON               | FA            |    |     |     |    |     |  |
|               | STOP                   | BUTTON               | FC            |    |     |     |    |     |  |

## CAMBIO DI PROGRAMMA

|     |   |         |         |         |        |        |        |
|-----|---|---------|---------|---------|--------|--------|--------|
| MSB |   |         |         | LSB     |        |        |        |
| 0   | 0 | EFFSEL2 | EFFSEL1 | EFFSELO | EFFCH2 | EFFCH1 | EFFCH0 |

| • EFFECT SEL |         |         | BEAT     |
|--------------|---------|---------|----------|
| EFFSEL2      | EFFSEL1 | EFFSELO |          |
| 0            | 0       | 1       | DELAY    |
| 0            | 1       | 0       | ECHO     |
| 1            | 0       | 0       | TRANS    |
| 1            | 1       | 0       | FILTER   |
| 1            | 0       | 1       | FLANGER  |
| 1            | 1       | 1       | PHASER   |
| 0            | 1       | 1       | REVERB   |
| —            | —       | —       | ROBOT    |
| —            | —       | —       | CRUSH    |
| —            | —       | —       | ROLL     |
| —            | —       | —       | REV ROLL |
| —            | —       | —       | UP ROLL  |
| —            | —       | —       | DWNROLL  |
| —            | —       | —       | SND/RTN  |
| 0            | 0       | 1       | 1        |
| 0            | 1       | 0       | 2        |
| 0            | 1       | 1       | 3        |
| 1            | 0       | 0       | 4        |
| 1            | 0       | 1       | MIC      |
| 1            | 1       | 0       | CF.A     |
| 1            | 1       | 1       | CF.B     |
| —            | —       | —       | MASTER   |

## SNAPSHOT

Una volta che il DJM-700-S/DJM-700-K viene impostato con parametri per un certo fine, questi parametri possono venire memorizzati in un cosiddetto snapshot. Quando uno snapshot dello status attuale viene memorizzata, tutti i messaggi di modifica dei controlli e dei programmi vengono trasmessi. Tener premuto il pulsante **MIDI START/STOP** per inviare lo snapshot.

## MIDI ON/OFF

Usare il pulsante **MIDI ON/OFF** per controllare se il segnale di controllo MIDI viene generato. La condizione predefinita è MIDI OFF. Anche con MIDI OFF scelto, le funzioni di conteggio del tempo e di snap shot sono supportate.

# DIAGNOSTICA

Errori di uso vengono spesso scambiati per problemi o disfunzioni. Se si ritiene che vi siano dei problemi nel funzionamento di questo apparecchio controllare i punti elencati qui di seguito. Alle volte le disfunzioni possono derivare da altri componenti collegati al sistema e si consiglia quindi di controllare il funzionamento anche di tutte le altre apparecchiature elettriche in uso.

Se il problema persiste anche dopo l'esecuzione dei controlli descritti qui di seguito, rivolgersi ad un tecnico qualificato o al più vicino centro di assistenza PIONEER.

| Problema   | Causa possibile  | Rimedio  |
|--|--|--|
| Alimentazione assente  | <ul style="list-style-type: none"> <li>Il cavo di alimentazione è scollegato.</li> </ul>   | <ul style="list-style-type: none"> <li>Collegare ad una presa di corrente.</li> </ul>  |
| Suono assente o di basso volume.                                       | <ul style="list-style-type: none"> <li>Il selettore d'ingresso non è regolato correttamente.</li> <li>I cavi di collegamento sono collegati scorrettamente o i collegamenti sono allentati.</li> <li>Gli spinotti o le prese sono sporchi.</li> <li>L'interruttore dell'attenuatore di uscita principale del pannello posteriore (<b>MASTER ATT</b>) è impostato su -6 dB, ecc.</li> </ul> | <ul style="list-style-type: none"> <li>Impostare il selettore di ingresso sulla posizione di un componente di riproduzione.</li> <li>Correggere i collegamenti.</li> <li>Prima di procedere con i collegamenti, pulire gli spinotti e le prese.</li> <li>Regolare l'interruttore dell'attenuatore principale del pannello posteriore (<b>MASTER ATT</b>).</li> </ul>   |
| Nessun segnale digitale in uscita.                                     | <ul style="list-style-type: none"> <li>La frequenza di campionamento (fs) non è adatta alle caratteristiche del componente collegato.</li> </ul>   | <ul style="list-style-type: none"> <li>Portare il selettore della frequenza di campionamento del pannello posteriore sulla posizione adatta alle caratteristiche del componente collegato.</li> </ul>  |
| Il suono è distorto.   | <ul style="list-style-type: none"> <li>Livello di uscita principale eccessivo.</li> <li>Il livello di ingresso è eccessivo.</li> </ul>   | <ul style="list-style-type: none"> <li>Regolare la manopola del livello di uscita principale (<b>MASTER LEVEL</b>) o l'interruttore dell'attenuatore di uscita principale (<b>MASTER ATT</b>).</li> <li>Regolare la manopola <b>TRIM</b> in modo che il livello di ingresso si avvicini agli 0 dB sull'indicatore del livello dei canali.</li> </ul>   |
| La dissolvenza incrociata non funziona.                                | <ul style="list-style-type: none"> <li>L'impostazione dell'interruttore <b>CROSS FADER ASSIGN</b> ([A], [THRU] o [B]) è scorretta.</li> </ul>  | <ul style="list-style-type: none"> <li>Impostare correttamente l'interruttore <b>CROSS FADER ASSIGN</b> sulla posizione del canale desiderato.</li> </ul>  |
| L'inizio della dissolvenza non è eseguibile con il lettore CD.         | <ul style="list-style-type: none"> <li>Il pulsante <b>FADER START</b> si trova su OFF.</li> <li>La presa <b>CONTROL</b> del pannello posteriore non è collegata al lettore CD.</li> <li>Solo la presa <b>CONTROL</b> del pannello posteriore è collegata al lettore CD.</li> </ul>   | <ul style="list-style-type: none"> <li>Portare il pulsante <b>FADER START</b> su ON.</li> <li>Usare un cavo di controllo per collegare le prese <b>CONTROL</b> di un mixer e di un lettore CD.</li> <li>Collegare sia le prese <b>CONTROL</b> che i connettori di ingresso analogici.</li> </ul>   |
| Gli effetti non funzionano.  | <ul style="list-style-type: none"> <li>L'impostazione del selettore del canale degli effetti è scorretta.</li> <li>La manopola di regolazione del parametro di effetto 2 (<b>LEVEL/DEPTH</b>) si trova su [MIN].</li> </ul>  | <ul style="list-style-type: none"> <li>Scegliere correttamente il canale cui applicare gli effetti.</li> <li>Regolare la manopola di regolazione del parametro 2 degli effetti (<b>LEVEL/DEPTH</b>).</li> </ul>  |
| L'unità effetti esterna non funziona.                                  | <ul style="list-style-type: none"> <li>Il selettore di effetti non si trova su [SND/RTN].</li> <li>L'unità effetti non è collegata al connettore <b>SEND/RETURN</b> del pannello posteriore.</li> <li>Il selettore del canale degli effetti non è regolato correttamente.</li> </ul>   | <ul style="list-style-type: none"> <li>Portare il selettore degli effetti su [SND/RTN].</li> <li>Collegare l'unità effetti ai connettori <b>SEND/RETURN</b> del pannello posteriore.</li> <li>Usare il selettore del canale degli effetti per scegliere la sorgente audio alla quale applicare gli effetti.</li> </ul>   |
| I suoni dall'unità effetti esterna sono distorti.                      | <ul style="list-style-type: none"> <li>Il livello di ingresso dell'unità effetti esterna è troppo alto.</li> </ul>   | <ul style="list-style-type: none"> <li>Abbassare il livello di uscita dell'unità effetti esterna.</li> </ul>   |
| Il valore BPM non è misurabile. Il valore BPM misurato non è corretto. | <ul style="list-style-type: none"> <li>Il livello di ingresso è troppo alto o troppo basso.</li> <li>Il valore BPM potrebbe non essere misurabile correttamente con alcuni brani.</li> </ul>   | <ul style="list-style-type: none"> <li>Regolare la manopola <b>TRIM</b> in modo che il livello di ingresso si avvicini agli 0 dB sull'indicatore del livello dei canali.</li> <li>Regolare anche gli altri canali in modo che i livelli di ingresso si avvicinino a 0 dB nell'indicatore del livello dei canali.</li> <li>Premere il pulsante <b>TAP</b> per impostare il valore BPM manualmente.</li> </ul> |
| Il valore BPM misurato è differente dal valore menzionato sul CD.      | <ul style="list-style-type: none"> <li>Possono esistere alcune differenze nel metodo di rilevamento del valore BPM.</li> </ul>   | <ul style="list-style-type: none"> <li>Nessun rimedio è necessario.</li> </ul>   |
| Il sequenziatore MIDI non può venire sincronizzato.                    | <ul style="list-style-type: none"> <li>La modalità di sincronizzazione del sequenziatore MIDI non è quella "Slave".</li> <li>Il sequenziatore MIDI non è di tipo supportato.</li> </ul>  | <ul style="list-style-type: none"> <li>Impostare la modalità di sincronizzazione del sequenziatore MIDI su "Slave".</li> <li>I sequenziatori MIDI che non supportano l'orologio di sincronizzazione MIDI non possono venire sincronizzati.</li> </ul>  |

L'elettricità statica, o altre interferenze esterne, possono causare disfunzioni dell'apparecchio. Per ripristinare il funzionamento normale, disattivare l'apparecchio, attendere brevemente, e riattivarlo.

# CARATTERISTICHE TECNICHE

## 1 Generali

|                       |  |
|-----------------------|--|
| Alimentazione         | C.a. da 220 V a 240 V, 50 Hz/60 Hz       |
| Consumo               | 33 W                                     |
| Temperatura di lavoro | Da +5 °C a +35 °C                        |
| Umidità di lavoro     | Dal 5 % all'85 % (senza condensa)        |
| Peso                  | 6,6 kg                                   |
| Dimensioni massime    | 320 mm (L) x 378,4 mm (P) x 107,9 mm (A) |

## 2 Sezione audio

|  |                             |
|--|-----------------------------|
| Frequenza di campionamento   | 96 kHz                      |
| Convertitore A/D, D/A  | 24 bit                      |
| Risposta in frequenza  |                             |
| LINE   | Da 20 Hz a 20 kHz           |
| MIC  | Da 20 Hz a 20 kHz           |
| PHONO  | Da 20 Hz a 20 kHz (RIAA)    |
| Rapporto S/R (al livello di uscita dichiarato)                     |                             |
| LINE   | 104 dB                      |
| PHONO  | 94 dB                       |
| MIC  | 82 dB                       |
| Distorsione (LINE-MASTER 1)  | 0,005 %                     |
| Livello di ingresso/impedenza di ingresso standard                 |                             |
| PHONO 2 a 4  | -52 dBu/47 kΩ               |
| MIC 1, MIC 2   | -52 dBu/22 kΩ               |
| LINE, LINE/CD 1 a 4  | -12 dBu/22 kΩ               |
| RETURN   | -12 dBu/47 kΩ               |
| Livello di uscita/impedenza di carico/impedenza di uscita standard |                             |
| MASTER 1   | +8 dBu/10 kΩ/22 Ω o meno    |
| MASTER 2   | +2 dBu/10 kΩ/10 Ω           |
| REC  | -8 dBu/10 kΩ/10 Ω           |
| BOOTH  | +2 dBu/10 kΩ/22 Ω           |
| SEND   | -12 dBu/10 kΩ/1 kΩ          |
| PHONES   | +8,5 dBu/32 Ω/22 Ω o meno   |
| Livelli di uscita/impedenza di carico dichiarati                   |                             |
| MASTER 1   | +25 dBu/10 kΩ               |
| MASTER 2   | +20 dBu/10 kΩ               |
| Crosstalk (LINE)   | 82 dB                       |
| Risposta di equalizzazione dei canali                              |                             |
| HI   | da -26 dB a +6 dB (13 kHz)  |
| MID  | da -26 dB a +6 dB (1 kHz)   |
| LOW  | da -26 dB a +6 dB (70 kHz)  |
| Risposta di equalizzazione del microfono                           |                             |
| HI   | da -12 dB a +12 dB (10 kHz) |
| LOW  | da -12 dB a +12 dB (100 Hz) |

## 3 Connettori di ingresso/uscita

|  |   |
|--|---|
| Connettori di ingresso PHONO           |   |
| Prese RCA                              | 3 |
| Connettori di ingresso CD              |   |
| Prese RCA                              | 2 |
| Connettori di ingresso LINE            |   |
| Prese RCA                              | 3 |
| Connettori di ingresso MIC             |   |
| Connettore XLR                         | 1 |
| Prese fono (Ø: 6,3 mm)                 | 1 |
| Connettori di ingresso RETURN          |   |
| Prese fono (Ø: 6,3 mm)                 | 1 |
| Connettori di uscita MASTER            |   |
| Connettori XLR                         | 1 |
| Prese RCA                              | 1 |
| Connettori di uscita BOOTH             |   |
| Prese RCA                              | 1 |
| Connettori di uscita REC               |   |
| Prese RCA                              | 1 |
| Connettori di uscita SEND              |   |
| Prese fono (Ø: 6,3 mm)                 | 1 |
| Connettore di uscita coassiali DIGITAL |   |
| Presse RCA                             | 1 |
| Connettore MIDI OUT                    |   |
| 5 piedini, DIN                         | 1 |
| Connettore di uscita PHONES            |   |
| Presse fono stereo (Ø: 6,3 mm)         | 1 |
| Connettore di controllo (CONTROL)      |   |
| Prese fono mini (Ø: 3,5 mm)            | 2 |

## 4 Accessori

|                      |   |
|----------------------|---|
| Istruzioni per l'uso | 1 |
|----------------------|---|

Caratteristiche tecniche ed aspetto soggetti a modifiche senza preavviso.

Publicato da Pioneer Corporation.  
Copyright © 2007 Pioneer Corporation.  
Tutti i diritti riservati.





Hartelijk dank voor de aanschaf van dit Pioneer produkt. Lees de gebruiksaanwijzing aandachtig door zodat u het apparaat op de juiste wijze kunt bedienen. Bewaar de gebruiksaanwijzing voor het geval u deze in de toekomst nogmaals nodig heeft. Het is mogelijk dat in bepaalde landen of gebieden de uitvoering van de netstekker en het stopcontact verschilt van hetgeen in deze gebruiksaanwijzing is afgebeeld. De aansluitmethode en bediening zijn in dergelijke gevallen echter precies hetzelfde.

## BELANGRIJK



De lichtflash met pijlpuntstroom in een gelijkzijdige driehoek is bedoeld om de aandacht van de gebruikers te trekken op een niet geïsoleerde "gevaarlijke spanning" in het toestel, welke voldoende kan zijn om bij aanraking een elektrische shock te veroorzaken.

### CAUTION

RISK OF ELECTRIC SHOCK  
DO NOT OPEN



**WAARSCHUWING:**  
OM HET GEVAAR VOOR EEN ELEKTRISCHE SHOCK TE VOORKOMEN, DEKSEL (OF RUG) NIET VERWIJDEREN. AAN DE BINNENZIJDE BEVINDEN ZICH GEEN ELEMENTEN DIE DOOR DE GEBRUIKER KUNNEN BEDIEND WORDEN. ENKEL DOOR GEKwalificeerd PERSONEEL TE BEDIENEN.

Het uitroepteken in een gelijkzijdige driehoek is bedoeld om de aandacht van de gebruiker te trekken op de aanwezigheid van belangrijke bedienings- en onderhoudsinstructies in de handleiding bij dit toestel.

D3-4-2-1-1\_Du

Als de netstekker van dit apparaat niet geschikt is voor het stopcontact dat u wilt gebruiken, moet u de stekker verwijderen en een geschikte stekker aanbrengen. Laat het vervangen en aanbrengen van een nieuwe netstekker over aan vakkundig onderhoudspersoneel. Als de verwijderde stekker per ongeluk in een stopcontact zou worden gestoken, kan dit resulteren in een ernstige elektrische schok. Zorg er daarom voor dat de oude stekker na het verwijderen op de juiste wijze wordt weggegooid.

Haal de stekker van het netsnoer uit het stopcontact wanneer u het apparaat geruime tijd niet denkt te gebruiken (bijv. wanneer u op vakantie gaat).

D3-4-2-2-1a\_A\_Du

### WAARSCHUWING

Dit apparaat is niet waterdicht. Om brand of een elektrische schok te voorkomen, mag u geen voorwerp dat vloeistof bevat in de buurt van het apparaat zetten (bijvoorbeeld een bloemenvaas) of het apparaat op andere wijze blootstellen aan waterdruppels, opspattend water, regen of vocht.

D3-4-2-1-3\_A\_Du

### WAARSCHUWING

Lees zorgvuldig de volgende informatie voordat u de stekker de eerste maal in het stopcontact steekt.

De bedrijfsspanning van het apparaat verschilt afhankelijk van het land waar het apparaat wordt verkocht. Zorg dat de netspanning in het land waar het apparaat wordt gebruikt overeenkomt met de bedrijfsspanning (bijv. 230 V of 120 V) aangegeven op de onderkant van het apparaat.

D3-4-2-1-4\_A\_Du mod

### WAARSCHUWING

Om brand te voorkomen, mag u geen open vuur (zoals een brandende kaars) op de apparatuur zetten.

D3-4-2-1-7a\_A\_Du

Neem bij gebruik van dit apparaat de informatie die aan de onderkant van het apparaat staat in acht (nominale spanning enz.).

D3-4-2-2-4\_Du



Deponeer dit product niet bij het gewone huishoudelijk afval wanneer u het wilt verwijderen. Er bestaat een speciaal wettelijk voorgeschreven verzamelstelsel voor de juiste behandeling, het opnieuw bruikbaar maken en de recycling van gebruikte elektronische producten.

In de lidstaten van de EU, Zwitserland en Noorwegen kunnen particulieren hun gebruikte elektronische producten gratis bij de daarvoor bestemde verzamelplaatsen of een verkooppunt (indien u aldaar een gelijkwaardig nieuw product koopt) inleveren.

Indien u zich in een ander dan bovengenoemd land bevindt kunt u contact opnemen met de plaatselijke overheid voor informatie over de juiste verwijdering van het product.

Zodoende zorgt u ervoor dat het verwijderde product op de juiste wijze wordt behandeld, opnieuw bruikbaar wordt gemaakt, gerecycled en het niet schadelijk is voor de gezondheid en het milieu.

K058\_A\_Du

### BELANGRIJKE INFORMATIE BETREFFENDE DE VENTILATIE

Let er bij het installeren van het apparaat op dat er voldoende vrije ruimte rondom het apparaat is om een goede doorstroming van lucht te waarborgen (tenminste 5 cm achter en 3 cm aan de zijkanten van het apparaat).

### WAARSCHUWING

De gleuven en openingen in de behuizing van het apparaat zijn aangebracht voor de ventilatie, zodat een betrouwbare werking van het apparaat wordt verkregen en oververhitting wordt voorkomen. Om brand te voorkomen, moet u ervoor zorgen dat deze openingen nooit geblokkeerd worden of dat ze afgedekt worden door voorwerpen (kranten, tafelkleed, gordijn e.d.) of door gebruik van het apparaat op een dik tapijt of een bed.

D3-4-2-1-7b\_A\_Du

### Gebruiksomgeving

Temperatuur en vochtigheidsgraad op de plaats van gebruik:

+5° – +35°C, minder dan 85% RH (ventilatieopeningen niet afgedekt)

Zet het apparaat niet op een slecht geventileerde plaats en stel het apparaat ook niet bloot aan hoge vochtigheid of direct zonlicht (of sterke kunstmatige verlichting).

D3-4-2-1-7c\_A\_Du

### LET OP

De POWER schakelaar van dit apparaat koppelt het apparaat niet volledig los van het lichtnet. Aangezien er na het uitschakelen van het apparaat nog een kleine hoeveelheid stroom blijft lopen, moet u de stekker uit het stopcontact halen om het apparaat volledig van het lichtnet los te koppelen. Plaats het apparaat zodanig dat de stekker in een noodgeval gemakkelijk uit het stopcontact kan worden gehaald. Om brand te voorkomen, moet u de stekker uit het stopcontact halen wanneer u het apparaat langere tijd niet denkt te gebruiken (bijv. wanneer u op vakantie gaat).

D3-4-2-2-2a\_A\_Du

Dit product voldoet aan de eisen van de Laagspanningsrichtlijn 2006/95/EG en de EMC Richtlijn 2004/108/EG.

D3-4-2-1-9a\_A\_Du

### WAARSCHUWING NETSNOER

Pak het netsnoer beet bij de stekker. Trek de stekker er niet uit door aan het snoer te trekken en trek nooit aan het netsnoer met natte handen aangezien dit kortsluiting of een elektrische schok tot gevolg kan hebben. Plaats geen toestel, meubelstuk o.i.d. op het netsnoer, en klem het niet vast. Maak er nooit een knoop in en verbind het evenmin met andere snoeren. De netsnoeren dienen zo te worden geleid dat er niet per ongeluk iemand op gaat staan. Een beschadigd netsnoer kan brand of een elektrische schok veroorzaken. Controleer het netsnoer af en toe. Wanneer u de indruk krijgt dat het beschadigd is, dient u bij uw dichtstbijzijnde erkende PIONEER onderhoudscentrum of uw dealer een nieuwe snoer te kopen.

S002\_Du

# INHOUDSOPGAVE

|  |           |
|--|-----------|
| <b>CONTROLEER DE ACCESSOIRES .....</b>           | <b>4</b>  |
| <b>WAARSCHUWINGEN I.V.M. HET GEBRUIK .....</b>   | <b>4</b>  |
| Installatieplek.....                             | 4         |
| Het toestel schoonmaken.....                     | 4         |
| <b>KENMERKEN.....</b>                            | <b>4</b>  |
| <b>AANSLUITINGEN.....</b>                        | <b>5</b>  |
| AANSLUITINGENPANEEL.....                         | 5         |
| AANSLUITEN VAN APPARATUUR OP DE INGANGEN .....   | 6         |
| AANSLUITEN VAN EXTERNE EFFECTORS EN ANDERE       |           |
| APPARATUUR OP DE UITGANGEN .....                 | 7         |
| BETREFFENDE DE MIDI-AANSLUITINGEN.....           | 8         |
| AANSLUITEN VAN MICROFOONS EN HOOFDTELEFOONS..... | 8         |
| AANSLUITEN VAN HET NETSNOER.....                 | 8         |
| <b>BENAMING EN FUNCTIE VAN DE</b>                |           |
| <b>BEDIENINGSORGANEN .....</b>                   | <b>9</b>  |
| <b>BEDIENING VAN HET MENGPANEEL.....</b>         | <b>13</b> |
| FADERSTARTFUNCTIE.....                           | 14        |
| <b>EFFECTFUNCTIES.....</b>                       | <b>16</b> |
| BEAT-EFFECTEN PRODUCEREN .....                   | 18        |
| GEBRUIK VAN HET HANDMATIG FILTER .....           | 19        |
| GEBRUIK VAN HET EFFECTFREQUENTIEFILTER.....      | 19        |
| EFFECTPARAMETERS.....                            | 20        |
| <b>MIDI-INSTELLINGEN .....</b>                   | <b>21</b> |
| SYNCHRONISEREN VAN AUDIOSIGNALLEN MET DE EXTERNE |           |
| SEQUENCER OF GEBRUIK VAN DE DJM-700-S/DJM-700-K  |           |
| INFORMATIE VOOR DE BEDIENING VAN DE EXTERNE      |           |
| SEQUENCER.....                                   | 21        |
| MIDI-MELDINGEN .....                             | 22        |
| PROGRAMMA VERANDEREN .....                       | 24        |
| SNAPSHOT .....                                   | 24        |
| MIDI ON/OFF.....                                 | 24        |
| <b>VERHELPEN VAN STORINGEN .....</b>             | <b>25</b> |
| <b>TECHNISCHE GEGEVENS .....</b>                 | <b>26</b> |

# CONTROLEER DE ACCESSOIRES

Gebruiksaanwijzing ..... 1

## WAARSCHUWINGEN I.V.M. HET GEBRUIK

### Installatieplek

**Installeer het toestel in een goed verluchte ruimte, waar het niet aan hoge temperaturen of vocht wordt blootgesteld.**

- Installeer het toestel niet in een ruimte die aan directe zonnestralen is blootgesteld, of naast kachels of radiators. De buitenkant en de interne bestanddelen kunnen door te grote hitte worden beschadigd. De installatie van het toestel in een vochtige of stoffige omgeving kan ook stoornissen of ongelukken tot gevolg hebben. (Vermijd plaatsing naast fornuizen, etc. waar het toestel aan vette dampen, stoom of hitte zou kunnen worden blootgesteld.)
- Wanneer het toestel in een koffer of in een DJ-cabine wordt gebruikt, moet het van de wanden worden verwijderd om de warmteuitstraling te bevorderen.

### Het toestel schoonmaken

- Gebruik een poetsdoek om het stof en het vuil weg te nemen.
- Wanneer de buitenkant erg vuil is, kunt u deze met een in een neutraal, met vijf à zes keer zoveel water verdund reinigingsmiddel gedrenkte en goed uitgewrongen zachte doek schoonmaken en eindigen met een droge doek. Gebruik geen meubelwas of vlekkenmiddelen.
- Gebruik nooit verdunners, benzeen, insecticiden of andere chemische producten op of in de buurt van dit toestel, want deze tasten de buitenkant aan.

## KENMERKEN

### Ontworpen voor een topkwaliteit geluid

De analoge signalen worden via de kortste circuitloop overgebracht en via een 24-bit topkwaliteit A/D-omzetter omgezet in digitaal formaat met 96 kHz bemonsteringsfrequentie. Dit betekent dat de signalen in de best mogelijke toestand bij de digitale mengtrap binnenkomen. Het mengen geschiedt door een 32-bit DSP, waarbij de geluidskwaliteit in het geheel niet wordt aangetast, terwijl er een ideale filtering wordt toegepast voor een optimaal geluid voor professionele DJ's.

Deze voorzieningen zijn ondergebracht in een solide behuizing met een hoogwaardig vermogensgedeelte en andere geavanceerde hifi-kenmerken die ook in de DJM-1000 zijn toegepast, waardoor het apparaat een helder en krachtig geluid kan leveren dat bij uitstek geschikt is voor weergave in clubs.

### Handmatig filter

Dit apparaat is uitgerust met een handmatige effecter voor een intuïtieve instelling van de effecten, waardoor het potentiële bereik van de DJ-weergave wordt uitgebreid. Bovendien wordt door de combinatie met "beat-effecten" een nog breder assortiment aan effecten verkregen, met een geweldige variëteit van remix en DJ-weergave.

### Beat-effecten

De "beat-effecten" die zo populair zijn op de DJM-600 zijn ook hier weer beschikbaar. Deze effecten kunnen gekoppeld aan de BPM (beats per minuut) telling worden toegepast, waardoor een groot aantal geluiden gecreëerd kan worden.

Uitgerust met een breed bereik aan speciale effecten zoals vertraging, echo, trans, filter, flanger, phaser, nagalm, robot, crush, rol, omgekeerde rol, omhoogrol en omlaagrol.

Dit apparaat is voorzien van een "effectfrequentiefilter" waarmee de gebruiker de frequentiebanden kan beperken waarop de effecten wel en niet worden toegepast. Dit zorgt voor een hogere mate van geluidsexpressie in vergelijking met conventionele effecters die over het volledige frequentiebereik werken.

### Digitale uitgang

De digitale uitgangsaansluitingen ondersteunen de bemonsteringsfrequenties 96 kHz/24-bit formaat en 48 kHz/24-bit formaat, waardoor het apparaat nog gemakkelijker kan worden gebruikt voor het maken van studiotracks of bij andere gelegenheden waarbij een hoge geluidskwaliteit is vereist. (Alleen lineaire PCM wordt ondersteund.)

### MIDI OUT

Praktisch alle regelaar- en schakelaar informatie van de DJM-700-S/DJM-700-K kan in MIDI signaalformaat worden uitgevoerd, zodat andere apparatuur die geschikt is voor MIDI-regeling via MIDI kan worden bediend.

### Andere hoogtepunten

- Door dit apparaat met behulp van een bedieningssignaalkabel op een Pioneer CD-speler voor DJ-gebruik aan te sluiten, kan het afspelen op de CD-speler gekoppeld worden aan de bediening van de fader ("faderstart-weergave").
- Ingebouwde "3-bands equalizer" met een niveauregeling over een bereik van +6 dB tot -26 dB bij elke bandbreedte.
- "Kruisfader-toewijzing" functie voor een flexibele toewijzing van de kanaalingangen aan de kruisfader.
- "Talk over" functie voor het automatisch verlagen van het muziekvolume tijdens microfoon-invoer.
- "Fadercurve afstelling" functie voor het wijzigen van de kruisfader- en kanaalfadercurves.

# AANSLUITINGEN

## AANSLUITINGENPANEEL

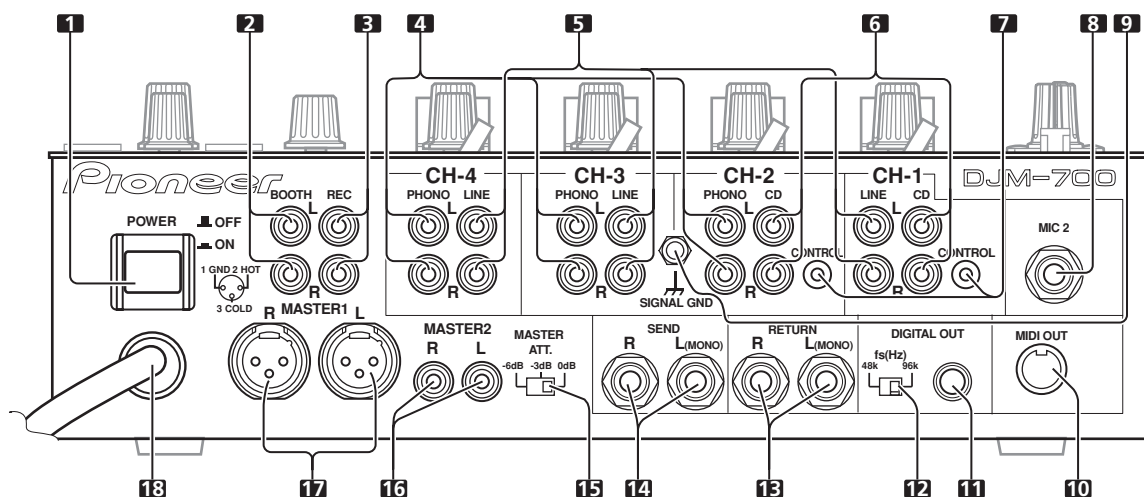

**1 POWER schakelaar**

**2 BOOTH monitor-uitgangsaansluitingen**

RCA-type cabinemonitor-uitgangsaansluiting. Het geluidsniveau van deze aansluitingen wordt onafhankelijk geregeld door de **BOOTH MONITOR LEVEL** regelaar, ongeacht de stand van de **MASTER LEVEL** regelaar.

**3 Opname-uitgangsaansluitingen (REC)**

RCA-type uitgangsaansluitingen voor het maken van opnamen.

**4 PHONO ingangsaansluitingen**

RCA-type phono-niveau (voor MM-element) ingangsaansluitingen. Gebruik deze aansluitingen niet voor het invoeren van lijnniveausignalen.

**5 LINE ingangsaansluitingen**

RCA-type lijnniveau-ingangsaansluitingen. Hierop kan een cassette-deck of ander apparaat met een lijnniveau-uitgangssignaal worden aangesloten.

**6 CD ingangsaansluitingen**

RCA-type lijnniveau-ingangsaansluitingen. Hierop kan een DJ CD-speler of ander apparaat met een lijnniveau-uitgangssignaal worden aangesloten.

**7 CONTROL aansluitingen**

Ø3,5 mm mini-aansluiting. Deze kan verbonden worden met de bedieningssignaal-aansluiting van een Pioneer DJ CD-speler. Wanneer deze aansluiting is verbonden, kan de fader van de DJM-700-S/DJM-700-K gebruikt worden voor het starten/stoppen op de DJ CD-speler.

**8 Twee microfoon-ingangsaansluitingen (MIC 2)**

Hierop kunnen microfoons met klinkstekkers worden aangesloten.

**9 Signaal-aarde-aansluitingen (SIGNAL GND)**

Gebruik deze aansluiting om stoorgeluiden te verminderen wanneer een analoge platenspeler wordt aangesloten.

**10 MIDI OUT aansluiting**

DIN-type uitgangsaansluiting. Hierop kan een ander MIDI apparaat worden aangesloten (zie blz. 21).

**11 DIGITAL OUT aansluiting**

RCA-type digitale coaxiale uitgangsaansluiting. Digitale audiohoofd-uitgang.

**12 Bemonsteringsfrequentie-keuzeschakelaar (fs 48 k/96 k)**

Gebruik deze schakelaar om de bemonsteringsfrequentie van de digitale uitgang op 96 kHz/24-bit formaat of 48 kHz/24-bit formaat in te stellen.

- Schakel het apparaat uit voordat u deze schakelaar in een andere stand zet.

**13 RETURN aansluitingen**

Ø6,3 mm klinkstekkertype ingangsaansluitingen. Deze kunnen verbonden worden met de uitgangsaansluitingen van externe effectors of andere gelijkwaardige apparaten. Wanneer alleen het L-kanaal is aangesloten, zal het ingangssignaal van het L-kanaal ook naar het R-kanaal worden gestuurd.

**14 SEND uitgangsaansluitingen**

Ø6,3 mm klinkstekkertype uitgangsaansluitingen. Deze kunnen verbonden worden met de ingangsaansluitingen van externe effectors of andere gelijkwaardige apparaten. Wanneer alleen het L-kanaal is aangesloten, wordt er een L+R monosignaal uitgevoerd.

**15 Hoofd-uitgangsniveau-verzwakkingsschakelaar (MASTER ATT)**

Gebruik deze schakelaar voor het verzwakken van de hoofd-uitgang 1 en 2 signalen. De verzwakking kan worden ingesteld op 0 dB, -3 dB of -6 dB.

**16 MASTER 2 uitgangsaansluitingen**

RCA-type ongebalanceerde uitgang.

**17 MASTER 1 uitgangsaansluitingen**

XLR-type (mannelijke-stekker) gebalanceerde uitgang.

- Bij gebruik van een snoer met RCA-type stekkers moet u de stekkers rechtstreeks in de **MASTER 2** aansluitingen steken zonder XLR/RCA verloopstekkers te gebruiken.

**18 Netsnoer**

Sluit het netsnoer op een normaal stopcontact aan.

Schakel het apparaat altijd uit en haal de stekker uit het stopcontact voordat u begint met het maken of wijzigen van aansluitingen.

## AANSLUITEN VAN APPARATUUR OP DE INGANGEN

### Pioneer DJ CD-spelers

Verbind de audio-uitgangsaansluitingen van een DJ-type CD-speler met de **CD** ingangsaansluitingen (kanaal 1 of 2) of met de **LINE** ingangsaansluitingen (kanaal 1) van de DJM-700-S/DJM-700-K.

Sluit het bedieningssignaal snoer op de **CONTROL** aansluiting aan en zet de ingangskeuzeschakelaar op **[CD]** of **[LINE]**.

### Analoge platenspelers

Sluit de audio-uitgangskabel van de analoge platenspeler aan op een van de kanaal 2 tot 4 **PHONO** ingangsaansluitingen. Zet de bijbehorende ingangskeuzeschakelaar van het kanaal op **[PHONO]**. De **PHONO** ingangen van de DJM-700-S/DJM-700-K zijn geschikt voor MM-elementen.

Sluit de aardkabel van de analoge platenspeler op de **SIGNAL GND** aansluiting van de DJM-700-S/DJM-700-K aan.

- Er is geen **PHONO** ingangsaansluiting voor kanaal 1.

### Aansluiten van andere lijnniveau-uitgangapparaten

Om een cassettedeck of normale CD-speler te gebruiken, verbindt u de audio-uitgangsaansluitingen van het betreffende apparaat met een van de 's **LINE** ingangsaansluitingen (kanaal 1, 3 of 4) of met de **CD**-ingangsaansluitingen (kanaal 1 of 2) van de DJM-700-S/DJM-700-K en dan zet u de ingangskeuzeschakelaar op **[LINE]**.

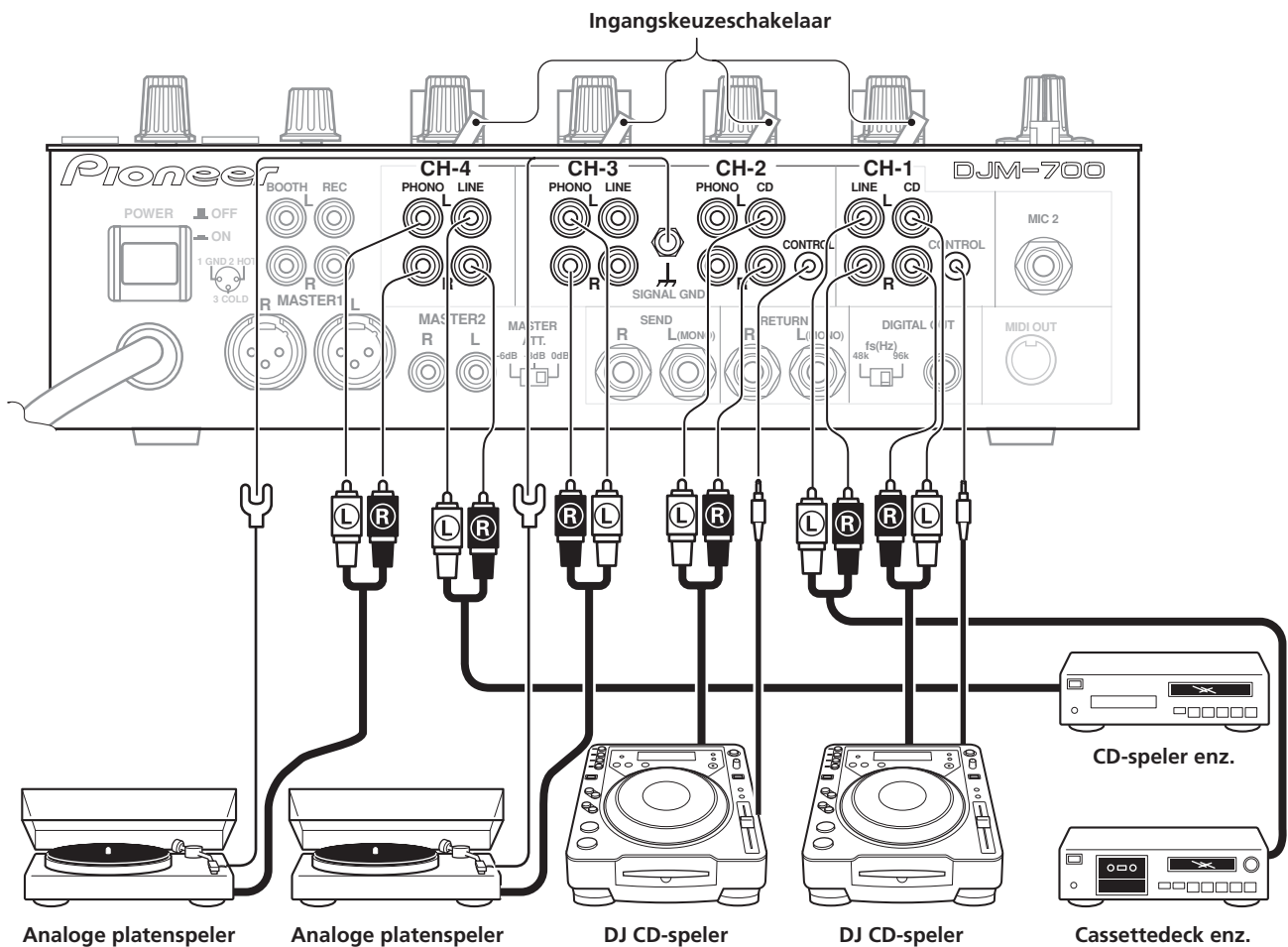

## AANSLUITEN VAN EXTERNE EFFECTORS EN ANDERE APPARATUUR OP DE UITGANGEN

### Hoofduitgang

Dit apparaat is voorzien van een gebalanceerde uitgang **MASTER 1** (geschikt voor XLR-stekkers) en een ongebalanceerde uitgang **MASTER 2** (geschikt voor RCA-stekkers). Gebruik de **MASTER ATT** schakelaar om het uitgangsniveau aan te passen aan de ingangsgevoeligheid van de gebruikte eindversterker.

Als de **MONO/STEREO** schakelaar van het bedieningspaneel op **[MONO]** staat, zal de hoofduitvoer een mono-combinatie van de L+R kanalen zijn.

### Cabinemonitor-uitgang

Ongebalanceerde uitgang geschikt voor RCA-type stekker. Het geluidsvolume voor deze uitgang wordt geregeld met de **BOOTH MONITOR LEVEL** regelaar, onafhankelijk van de instelling van het hoofduitgangsniveau.

### Opname-uitgang

Dit zijn uitgangsaansluitingen voor het maken van opnamen, geschikt voor RCA-stekkers.

### Digitale uitgang

Dit is een coaxiale digitale uitgangsaansluiting, geschikt voor RCA-stekkers. De bemonsteringsfrequentie kan op 96 kHz/24-bit formaat of op 48 kHz/24-bit formaat worden ingesteld om deze aan te passen aan het aangesloten apparaat.

- Schakel het apparaat uit voordat u deze schakelaar in een andere stand zet.

### Externe effector

Gebruik een kabel met Ø6,3 mm klinkstekkers om de **SEND** aansluitingen van het DJ-mengpaneel te verbinden met de ingangsaansluitingen van de effector.

Bij gebruik van een effector met een mono-ingang hoeft alleen de L-kanaal uitgang van het DJ-mengpaneel te worden aangesloten. In dit geval zal het gemengde L+R audiosignaal naar de effector worden gestuurd. Gebruik vervolgens een kabel met Ø6,3 mm klinkstekkers om de **RETURN** aansluitingen van het DJ-mengpaneel te verbinden met de uitgangsaansluitingen van de effector.

Als de effector alleen een mono-uitgang heeft, dient deze op de L-kanaal ingang van het DJ-mengpaneel te worden aangesloten. Het signaal van de effector zal naar de L en R kanalen worden gestuurd.

Bij gebruik van een externe effector moet de effectkeuzeschakelaar op **[SND/RTN]** worden gezet.

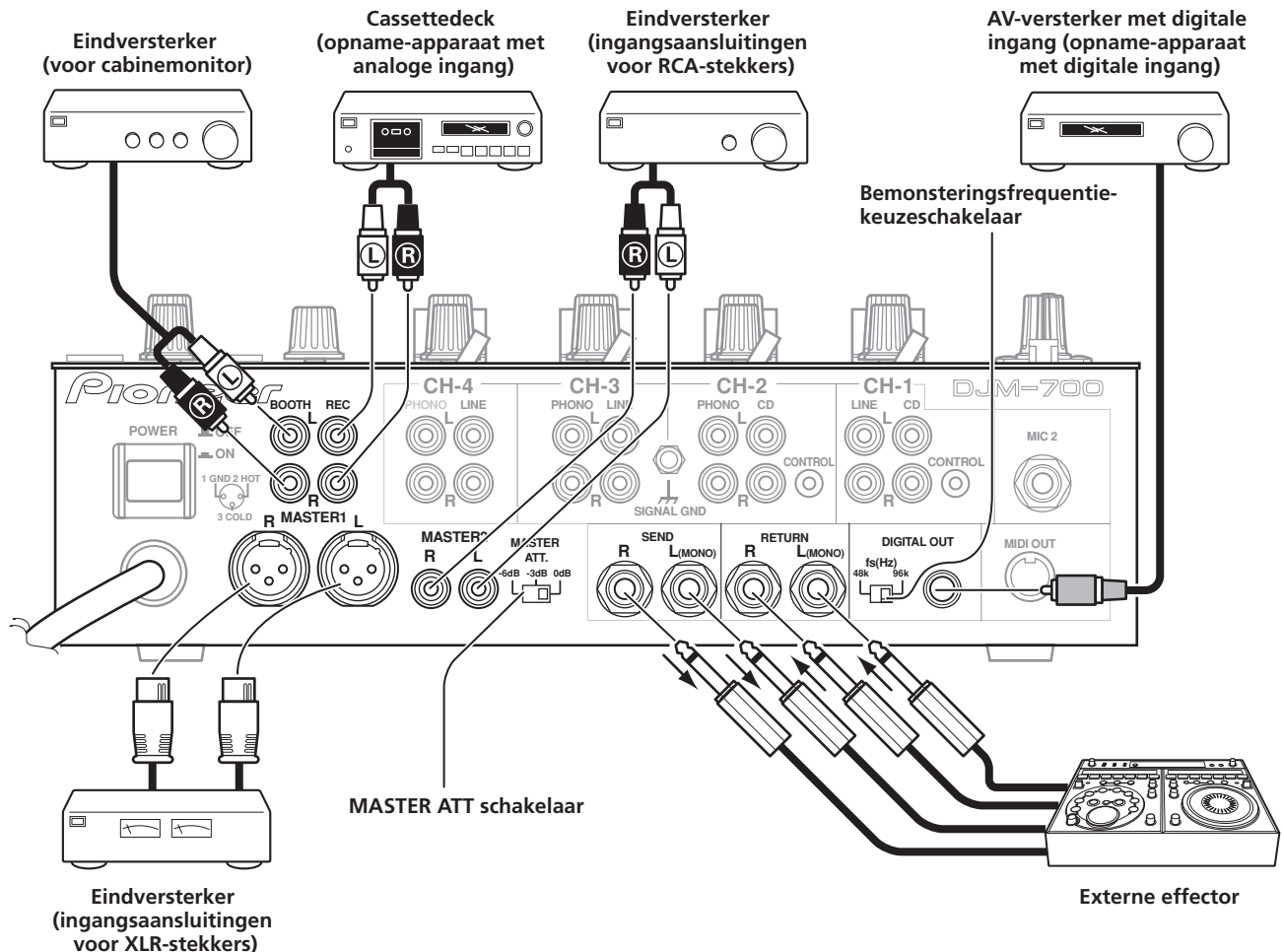

## BETREFFENDE DE MIDI-AANSLUITINGEN

Zie blz. 21 voor verdere informatie over de functie van de MIDI-aansluitingen.

## AANSLUITEN VAN MICROFOONS EN HOOFDTELEFOONS

### Microfoon

Op de **MIC 1** aansluiting op het bedieningspaneel (boven) kan een microfoon met een XLR-type stekker worden aangesloten.

De **MIC 2** aansluiting op het aansluitingenpaneel kan worden gebruikt voor het aansluiten van een microfoon met een Ø6,3 mm klinkstekker.

- Bij gebruik van een microfoon zet u de 's **MIC** schakelaar op het bedieningspaneel op **[ON]** of **[TALK OVER]** en stelt dan de **LEVEL** regelaar naar vereist in.

Wanneer er geen microfoon wordt gebruikt, verdient het aanbeveling om de **MIC** schakelaar op **[OFF]** te zetten en de **LEVEL** regelaar helemaal naar links naar de  $[-\infty]$  kant te draaien.

### Hoofdtelefoon

Op de **PHONES** aansluiting aan de bovenkant van het bedieningspaneel kan een hoofdtelefoon met een Ø6,3 mm stereo klinkstekker worden aangesloten.

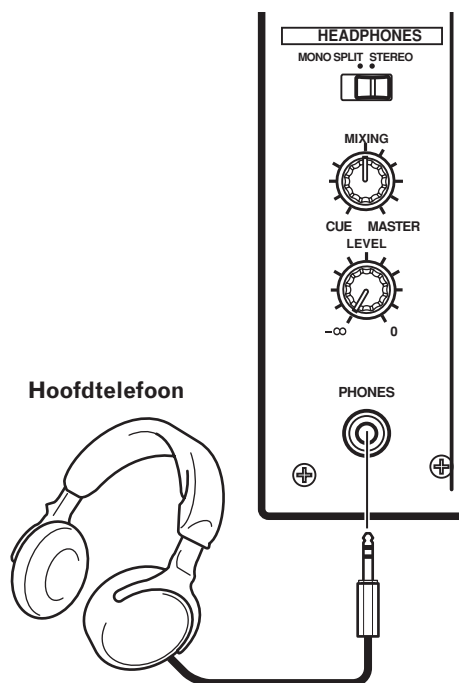
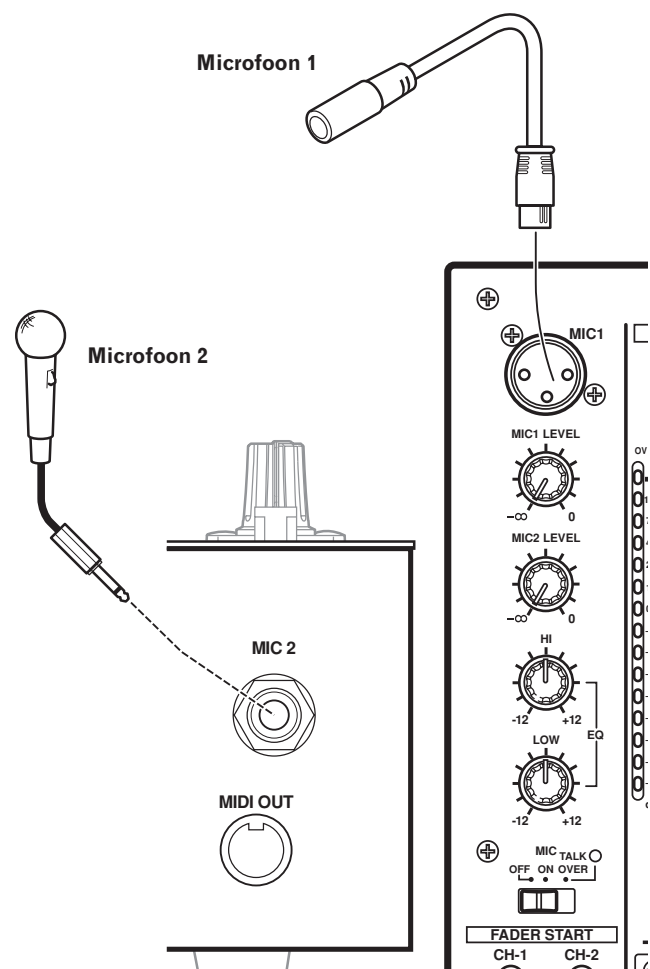

## AANSLUITEN VAN HET NETSNOER

### Sluit het netsnoer als laatste aan.

- Nadat alle aansluitingen zijn voltooid, steekt u de stekker van het netsnoer in een normaal stopcontact.



# BENAMING EN FUNCTIE VAN DE BEDIENINGSORGANEN

## BEDIENINGSPANEEL

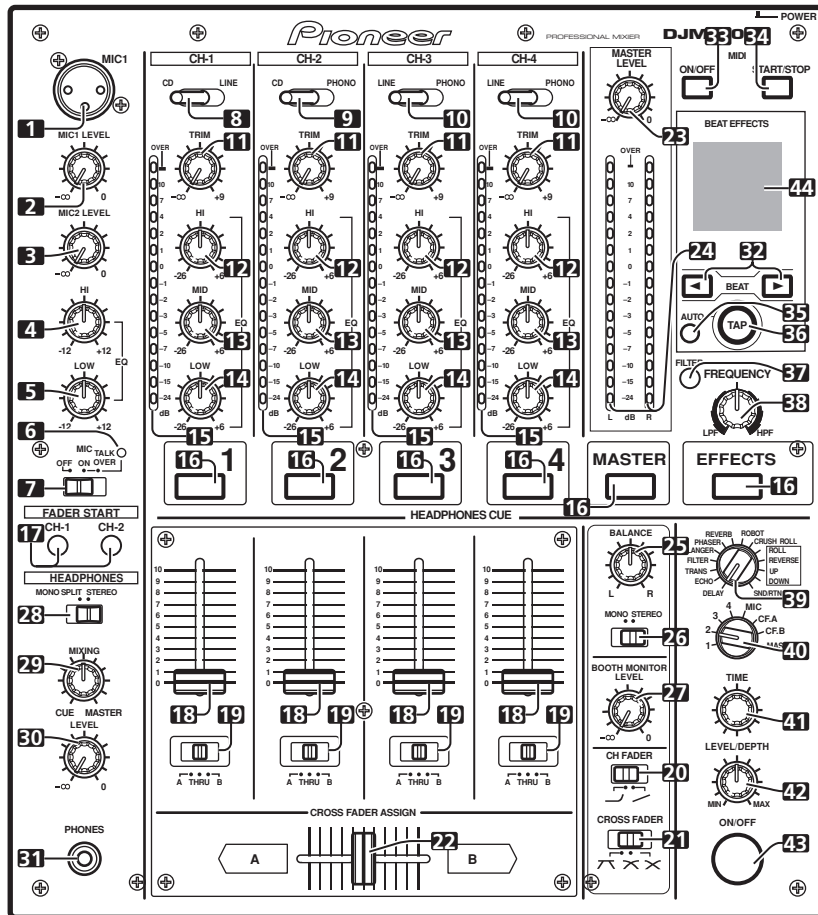

**1 Microfoon 1 ingangsaansluiting (MIC 1)**

Sluit hierop een microfoon aan met een XLR-type stekker.

**2 Microfoon 1 niveauregelaar (MIC 1 LEVEL)**

Voor het instellen van het volume van microfoon 1. (instelbereik –∞ tot 0 dB)

**3 Microfoon 2 niveauregelaar (MIC 2 LEVEL)**

Voor het instellen van het volume van microfoon 2. (instelbereik –∞ tot 0 dB)

**4 Microfoon-hogetonenregelaar (HI)**

Voor het instellen van de hoge frequenties (hoge tonen) van microfoon 1 en 2. (instelbereik –12 dB tot +12 dB)

**5 Microfoon-lagetonenregelaar (LOW)**

Voor het instellen van de basfrequenties (lage tonen) van microfoon 1 en 2. (instelbereik –12 dB tot +12 dB)

**6 Microfoonfunctie-indicator**

Licht op wanneer de microfoonfunctie is ingeschakeld; knippert wanneer de TALK OVER functie is ingeschakeld.

**7 Microfoon-functiekeuzeschakelaar (MIC)**

**OFF:**

Er wordt geen microfoongeluid uitgevoerd.

**ON:**

Het microfoongeluid wordt normaal uitgevoerd.

**TALK OVER:**

Het microfoongeluid wordt uitgevoerd; wanneer er geluid naar de microfooningang wordt gevoerd, zal de TALK OVER functie in werking treden en wordt de uitvoer van alle geluid, behalve het geluid van de microfoon, met 20 dB verzwakt.

- Wanneer de TALK OVER functie niet wordt gebruikt, verdient het aanbeveling de schakelaar in de [OFF] of [ON] stand te zetten.

**8 Kanaal 1 ingangskoeschakelaar**

**CD:**

Voor het kiezen van de CD ingang (analoge lijnniveau-ingang).

**LINE:**

Voor het kiezen van de LINE ingangsaansluitingen.

**9 Kanaal 2 ingangskoeschakelaar**

**CD:**

Voor het kiezen van de CD ingang (analoge lijnniveau-ingang).

**PHONO:**

Voor het kiezen van de PHONO ingangsaansluitingen (analoge platenspeler-ingang).

**10 Kanaal 3 en 4 ingangskoeschakelaar**

**LINE:**

Voor het kiezen van de LINE ingang (analoge lijnniveau-ingang).

**PHONO:**

Voor het kiezen van de PHONO ingangsaansluitingen (analoge platenspeler-ingang).

**11 TRIM regelaar**

Voor het instellen van het ingangsniveau van elk kanaal.

(instelbereik: –∞ tot +9 dB, middenstand is ongeveer 0 dB)

## 12 Kanaal-hogetonenregelaar (HI)

Voor het instellen van de hoge frequenties (hoge tonen) van elk kanaal. (instelbereik: -26 dB tot +6 dB)

## 13 Kanaal-middentonenregelaar (MID)

Voor het instellen van de middenfrequenties (midentonen) van elk kanaal. (instelbereik: -26 dB tot +6 dB)

## 14 Kanaal-lagetonenregelaar (LOW)

Voor het instellen van de basfrequenties (lage tonen) van elk kanaal. (instelbereik: -26 dB tot +6 dB)

## 15 Kanaalniveau-indicators

Deze indicators tonen het huidige niveau voor elk kanaal, met een twee-seconden piekvasthoudfunctie.

## 16 HEADPHONES CUE toetsen/indicators

Gebruik deze toetsen om de bron te kiezen die u via de hoofdtelefoon wilt beluisteren: **1** tot **4**, **MASTER** of **EFFECTS**. Als gelijktijdig meerdere toetsen worden ingedrukt, zullen de gekozen geluidsbronnen gemengd worden. Druk nog een keer op de toets om de gekozen bron te annuleren. De niet gekozen toetsen lichten donker op en de toetsen van de gekozen bronnen lichten helder op.

## 17 Faderstarttoets/indicator (FADER START CH-1, CH-2)

Voor gebruik van de faderstart/terug-naar-cue functie voor het kanaal waarop een DJ CD-speler is aangesloten. De toets licht op wanneer deze is ingeschakeld. Als de functie geactiveerd is, zal de werking verschillen afhankelijk van de instelling van de **CROSS FADER ASSIGN** schakelaar.

- Wanneer de **CROSS FADER ASSIGN** schakelaar is ingesteld op **[A]** of **[B]**, is de werking van de faderstarttoets gekoppeld aan de werking van de kruisfader (en niet gekoppeld aan de kanaalfader).
- Wanneer de **CROSS FADER ASSIGN** schakelaar is ingesteld op **[THRU]**, is de werking van de faderstarttoets gekoppeld aan de werking van de kanaalfader (en niet gekoppeld aan de kruisfader).

## 18 Kanaalfader-schuifregelaar

Voor het instellen van het geluidsvolume van elk kanaal. (instelbereik:  $-\infty$  tot 0 dB)

De uitvoer gebeurt overeenkomstig de kanaalfadercurve die met de **CH FADER** curveschakelaar is ingesteld.

## 19 CROSS FADER ASSIGN schakelaar

Deze schakelaar wijst de uitvoer van elk kanaal toe aan de rechter- of linkerkant van de kruisfader (als er meerdere kanalen aan dezelfde kant zijn toegewezen, zal het resultaat het gecombineerde totaal van die kanalen zijn).

### A:

Het gekozen kanaal wordt toegewezen aan de A (linker) kant van de kruisfader.

### THRU:

De uitvoer van de kanaalfader wordt naar de hoofduitvoer gestuurd, zonder dat deze via de kruisfader loopt.

### B:

Het gekozen kanaal wordt toegewezen aan de B (rechter) kant van de kruisfader.

## 20 Kanaalfader-curveschakelaar (CH FADER)

Gebruik deze schakelaar om een van de twee typen kanaalfadercurven te kiezen. Deze instelling wordt op de kanalen 1 t/m 4 toegepast.

- Bij de linker instelling zal er een snel stijgende curve zijn naarmate de kanaalfader haar verre positie bereikt.
- Bij de rechter instelling is er een gelijkmatige en neutrale stijging van de curve gedurende de verschuiving van de kanaalfader.

## 21 Kruisfader-curveschakelaar (CROSS FADER)

Gebruik deze schakelaar om een van de drie typen kruisfadercurven te kiezen.

- Bij de linker instelling zal er een snel stijgende signaalcurve zijn. (Zodra de kruisfader-schuifregelaar de **[A]** kant verlaat, zal het **[B]** geluid weergegeven worden.)
- Bij de rechter instelling is er een gelijkmatige en neutrale stijging van de curve gedurende de verschuiving van de kruisfader.
- Bij de middelste instelling zal er een curve zijn die tussen de hierboven twee beschreven curven in ligt.

## 22 Kruisfader-schuifregelaar

Het geluid toegewezen aan de **[A]** en **[B]** kant wordt uitgevoerd overeenkomstig de instelling van de **CROSS FADER ASSIGN** schakelaar en de instelling voor de kruisfadercurve die gekozen is met de **CROSS FADER** curveschakelaar.

## 23 Hoofduitvoer-niveauregelaar (MASTER LEVEL)

Gebruik deze regelaar om het hoofduitvoerniveau in te stellen. (instelbereik:  $-\infty$  tot 0 dB)

De hoofduitvoer is het totaal van het geluid van de kanalen die met de **CROSS FADER ASSIGN** schakelaar op **[THRU]** zijn ingesteld, het signaal dat via de kruisfader loopt en de signalen van microfoon 1 en microfoon 2 (als de effectkeuzeschakelaar op **[SND/RTN]** staat, zal ook de **RETURN** invoer worden toegevoegd).

## 24 Hoofdniveau-indicators (MASTER L, R)

Deze segmentindicators geven het uitgangsniveau van de L- en R-kanalen aan. De indicators hebben een twee-seconden piekvasthoudfunctie.

## 25 Hoofdbalansregelaar (BALANCE)

Voor het instellen van de L/R kanaalbalans van de hoofduitgang, cabinemonitor-uitgang, opname-uitgang en digitale uitgang.

## 26 MONO/STEREO keuzeschakelaar voor de hoofduitvoer

Als deze schakelaar in de **[MONO]** stand wordt gezet, zullen de hoofduitvoer, cabinemonitor-uitvoer, opname-uitvoer en digitale uitvoer alle in L+R worden weergegeven.

## 27 BOOTH MONITOR LEVEL afstelregelaar

Gebruik deze regelaar om het volume van de cabinemonitor-uitgang in te stellen.

Het volume kan onafhankelijk van het hoofduitgangsvolume worden ingesteld. (instelbereik:  $-\infty$  tot 0 dB)

## 28 Hoofdtelefoon-uitgangsschakelaar (MONO SPLIT/STEREO) MONO SPLIT:

Wanneer de **HEADPHONES CUE (1, 2, 3, 4 of EFFECTS)** toets is gekozen, wordt het gekozen geluid via het L-kanaal weergegeven.

Wanneer de **HEADPHONES CUE (MASTER)** toets is gekozen, wordt het hoofdgeluid via het R-kanaal weergegeven.

### STEREO:

De geluidsbron die gekozen is met de **HEADPHONES CUE** toets wordt in stereo uitgevoerd.

## 29 Hoofdtelefoon-mengregelaar (MIXING)

Als de regelaar naar rechts (in de richting van **[MASTER]**) wordt gedraaid, zal het hoofdgeluid via de hoofdtelefoon worden weergegeven (alleen wanneer **[MASTER]** gekozen is met de **HEADPHONES CUE** toets); als de regelaar naar links (in de richting van **[CUE]**) wordt gedraaid, zal het geluid van de hoofdtelefoon een menging zijn van het geluid van de effectmonitor en het kanaal dat gekozen is met de **HEADPHONES CUE** toets.

In het middenstand wordt het geluid van **[MASTER]** en **[CUE]** weergegeven.

## 30 Hoofdtelefoon-niveauregelaar (LEVEL)

Voor het instellen van het uitgangsniveau van de hoofdtelefoonaansluiting. (instelbereik:  $-\infty$  tot 0 dB)

## 31 Hoofdtelefoonaansluiting (PHONES)

Hierop kan een hoofdtelefoon met een klinkstekker worden aangesloten.

## 32 Beat-keuzetoetsen (◀ BEAT ▶)

▶ (Beat verhogen): Voor het verdubbelen van de berekende BPM.

◀ (Beat verlagen): Voor het halveren van de berekende BPM. (blz. 18)

- Sommige effecten kunnen op "3/4" worden ingesteld.

Bij sommige effecten worden deze gebruikt voor andere functies dan het instellen van de beat.

## 33 MIDI ON/OFF toets

Voor het in/uitschakelen (ON/OFF) van de MIDI uitgangsfunctie (exclusief de timingklok). Bij het inschakelen van het apparaat komt deze functie op OFF te staan.

## 34 MIDI start/stoptoets (MIDI START/STOP)

Voor het uitvoeren van het START/STOP signaal voor de MIDI bedieningsfunctie (zie blz. 21).

Wanneer deze toets geactiveerd wordt, zal het [MIDI START (STOP)] bericht gedurende 2 seconden op het display verschijnen.

### MIDI SNAP SHOT:

Als de MIDI START/STOP toets ingedrukt wordt gehouden, zal er een momentopname naar het externe MIDI apparaat worden gestuurd.

## 35 BPM meetmethodetoets (AUTO)

Voor het omschakelen tussen de AUTO en TAP instelling voor de BPM meetmethode. Wanneer de [AUTO] indicator op het display oplicht, zal de BPM automatisch worden gemeten.

## 36 TAP toets

De BPM wordt berekend op basis van de intervallen waarop de TAP toets wordt ingedrukt. Als in de AUTO stand op de TAP toets wordt gedrukt, zal de meetmethode automatisch overschakelen naar de TAP meetmethode (handmatige invoer).

## 37 MANUAL/EFFECT frequentiefiltertoets.

Gebruik deze toets om tussen het handmatige filter en het effectfrequentiefilter om te schakelen.

Bij het inschakelen van het apparaat wordt het effectfrequentiefilter ingesteld en licht de indicator van de toets op. Wanneer het handmatige filter wordt gekozen, dooft de indicator van de toets.

## 38 Instelregelaar voor handmatig filter (FREQUENCY)

Gebruik deze regelaar om de afsnijfrequentie van het gekozen filter in te stellen.

## 39 Effectkeuzeschakelaar (DELAY, ECHO, TRANS, FILTER, FLANGER, PHASER, REVERB, ROBOT (ROBOT VOCODER), CRUSH, ROLL, REVERSE (REVERSE ROLL), UP (UP ROLL), DOWN (DOWN ROLL), SND/RTN (SEND/RETURN))

Gebruik deze schakelaar om het gewenste effect te kiezen (blz. 16). Wanneer een externe effector op de SEND en RETURN aansluitingen is aangesloten, zet u de schakelaar op [SND/RTN].

## 40 Effectkanaal-keuzeschakelaar (1, 2, 3, 4, MIC, CF.A, CF.B, MASTER)

Gebruik deze schakelaar om het kanaal te kiezen waarop de effecten worden toegepast (blz. 18). Wanneer [MIC] wordt gekozen, zullen de effecten op microfoon 1 en microfoon 2 worden toegepast.

## 41 Effectparameter 1 regelaar [TIME (PARAMETER 1)]

Voor het instellen van de tijdparameter voor het gekozen effect (blz. 18, 20) (Bij sommige effecten wordt deze regelaar voor andere instellingen dan de tijdparameters gebruikt.)

- Als de TIME regelaar wordt rondgedraaid terwijl de TAP toets ingedrukt wordt gehouden, kan handmatig een directe BPM worden ingesteld.
- Als de TIME regelaar wordt rondgedraaid terwijl de TAP toets en de AUTO/TAP toets ingedrukt worden gehouden, kan de BPM in eenheden van 0,1 worden ingesteld.

## 42 Effectparameter 2 regelaar [LEVEL/DEPTH (PARAMETER 2)]

Voor het instellen van de kwantitatieve parameters voor het gekozen effect (blz. 18, 20).

## 43 Effecttoets/indicator (ON/OFF)

Voor het in/uitschakelen van het gekozen effect (blz. 18). Bij het inschakelen van het apparaat komen de effecten op OFF te staan. Wanneer de effecten op OFF staan, licht de indicator van de toets op. Als de effecten geactiveerd worden (ON), begint de toets te knipperen.

## 44 Display

Zie het volgende gedeelte voor verdere informatie.

## DISPLAY

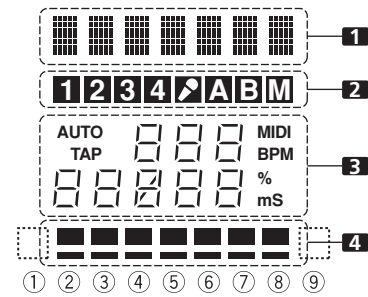

### 1 Effectdisplay-gedeelte

Het tekstdisplay (zeven tekens) toont de naam van het effect zoals hieronder is aangegeven. Wanneer een van de bedieningshandelingen wordt uitgevoerd die is aangegeven in de tabel, zullen de bijbehorende tekens twee seconden getoond worden, waarna het display weer de oorspronkelijke effectnaam aangeeft.

| Bedieningshandeling                              | Display  |
|--|----------|
| Bij MIDI start                                   | START    |
| Bij MIDI stop                                    | STOP     |
| MIDI snapshot                                    | SNAP     |
| Wanneer de MIDI uitgangsfunctie is ingeschakeld  | MIDI On  |
| Wanneer de MIDI uitgangsfunctie is uitgeschakeld | MIDI Off |

### 2 Kanaalkeuzedisplay-gedeelte

De instelling die gekozen is met de effectkanaal-keuzeschakelaar licht op.

### 3 Parameterdisplay-gedeelte

#### AUTO/TAP:

[AUTO] licht op wanneer de BPM meetmethode op AUTO is ingesteld en [TAP] licht op wanneer de BPM meetmethode op handmatig (TAP) is ingesteld.

#### BPM tellerdisplay (3 cijfers):

In de AUTO stand wordt de automatisch gedetecteerde BPM waarde aangegeven. Als de BPM telling niet automatisch gedetecteerd kan worden, knippert de voorheen gedetecteerde waarde op het display. In de handmatige (TAP) stand wordt de BPM waarde aangegeven die is opgegeven via TAP invoer enz.

#### BPM:

Brandt voortdurend.

#### MIDI:

Geeft de ON/OFF status van de MIDI uitgangsfunctie aan.

- Licht op wanneer de MIDI uitgangsfunctie op ON staat.
- Licht niet op wanneer de MIDI uitgangsfunctie op OFF staat.

#### Parameter 1 display (5 cijfers):

Dit display toont de parameters die voor elk effect van toepassing zijn. Wanneer de beat-keuzetoetsen (BEAT ◀, ▶) worden ingedrukt, zal de bijbehorende meervoudige beat-verandering voor twee seconden worden getoond. Als de beat-keuzetoetsen (BEAT ◀, ▶) gebruikt worden voor het opgeven van een waarde die buiten het parameterbereik valt, zal het huidige nummer knipperen maar niet veranderen.

#### Eenheid-display (%/ms):

Licht op overeenkomstig de eenheid die voor elk effect wordt gebruikt.

## BENAMING EN FUNCTIE VAN DE BEDIENINGSORGANEN

### 4 Beatdisplay-gedeelte

Dit display toont de plaats van parameter 1 ten opzichte van BPM (1/1 beat). De onderste rij licht voortdurend op. Wanneer de plaats van parameter 1 een bepaalde drempelwaarde bereikt, zal de bijbehorende indicator oplichten. Wanneer parameter 1 tussen de

drempelwaarden in ligt, zal de indicator knipperen. Alhoewel het display zeven feitelijke indicators bevat, kunnen de twee uiteinden ook als indicators beschouwd worden, wat betekent dat er negen posities gestipuleerd kunnen worden. Wanneer de waarden bij de uiteinden zijn, zullen er geen indicators oplichten.

| Effectkeuze-schakelaar | 1 Effectdisplay | 3 Parameterdisplay |                |                  |         | 4 Beatdisplay |      |     |     |     |     |      |      |      |
|------------------------|-----------------|--------------------|----------------|------------------|---------|---------------|------|-----|-----|-----|-----|------|------|------|
|                        | Effectnaam      | Minimum-waarde     | Maximum-waarde | Standaard-waarde | Eenheid | ①             | ②    | ③   | ④   | ⑤   | ⑥   | ⑦    | ⑧    | ⑨    |
| DELAY                  | DELAY           | 1                  | 4 000          | 500              | ms      | 1/8           | 1/4  | 1/2 | 3/4 | 1/1 | 2/1 | 4/1  | 8/1  | 16/1 |
| ECHO                   | ECHO            | 1                  | 4 000          | 500              | ms      | 1/8           | 1/4  | 1/2 | 3/4 | 1/1 | 2/1 | 4/1  | 8/1  | 16/1 |
| TRANS                  | TRANS           | 10                 | 16 000         | 500              | ms      | 1/16          | 1/8  | 1/4 | 1/2 | 1/1 | 2/1 | 4/1  | 8/1  | 16/1 |
| FILTER                 | FILTER          | 10                 | 32 000         | 2 000            | ms      | 1/4           | 1/2  | 1/1 | 2/1 | 4/1 | 8/1 | 16/1 | 32/1 | 64/1 |
| FLANGER                | FLANGER         | 10                 | 32 000         | 2 000            | ms      | 1/4           | 1/2  | 1/1 | 2/1 | 4/1 | 8/1 | 16/1 | 32/1 | 64/1 |
| PHASER                 | PHASER          | 10                 | 32 000         | 2 000            | ms      | 1/4           | 1/2  | 1/1 | 2/1 | 4/1 | 8/1 | 16/1 | 32/1 | 64/1 |
| REVERB                 | REVERB          | 1                  | 100            | 50               | %       | 10            | 20   | 30  | 40  | 50  | 60  | 70   | 80   | 90   |
| ROBOT                  | ROBOT           | -100               | 100            | 0                | %       | —             | -100 | -66 | -50 | 0   | 26  | 50   | 100  | —    |
| CRUSH                  | CRUSH           | 10                 | 32 000         | 2 000            | ms      | 1/4           | 1/2  | 1/1 | 2/1 | 4/1 | 8/1 | 16/1 | 32/1 | 64/1 |
| ROLL                   | ROLL            | 10                 | 4 000          | 500              | ms      | 1/16          | 1/8  | 1/4 | 1/2 | 1/1 | 2/1 | 4/1  | 8/1  | 16/1 |
| REV ROLL               | REVROLL         | 10                 | 4 000          | 500              | ms      | 1/16          | 1/8  | 1/4 | 1/2 | 1/1 | 2/1 | 4/1  | 8/1  | 16/1 |
| UP ROLL                | UP ROLL         | 10                 | 4 000          | 500              | ms      | 1/16          | 1/8  | 1/4 | 1/2 | 1/1 | 2/1 | 4/1  | 8/1  | 16/1 |
| DOWN ROLL              | DWNROLL         | 10                 | 4 000          | 500              | ms      | 1/16          | 1/8  | 1/4 | 1/2 | 1/1 | 2/1 | 4/1  | 8/1  | 16/1 |
| SND/RTN                | SND/RTN         |                    |                |                  |         |               |      |     |     |     |     |      |      |      |

De grijze onderdelen  worden niet getoond.

# BEDIENING VAN HET MENGPANEEL

## BASISBEDIENING

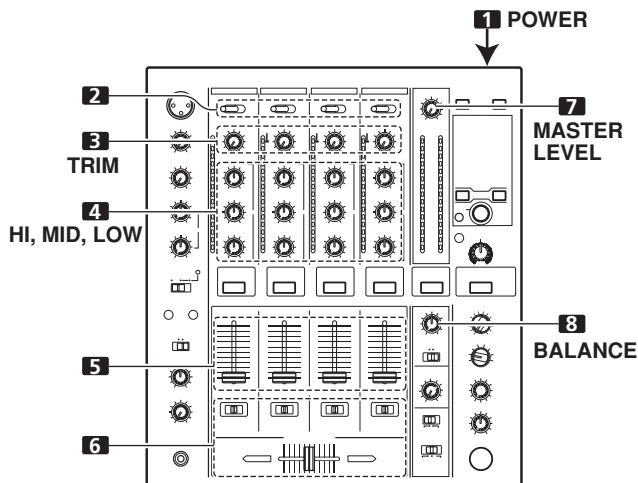

- 1 Zet de POWER schakelaar op het achterpaneel op ON.
- 2 Stel de ingangskeuzeschakelaar voor het gewenste kanaal in om de aangesloten apparatuur te kiezen
  - CH1: Zet op [CD] of [LINE].
  - CH2: Zet op [CD] of [PHONO].
  - CH3/4: Zet op [LINE] of [PHONO].
- 3 Gebruik de TRIM regelaar om het ingangsniveau in te stellen.
- 4 Gebruik de kanaaltoonregelaars (HI, MID, LOW) om de klank in te stellen.
- 5 Gebruik de kanaalfader-schuifregelaar om het geluidsvolume van het gekozen kanaal in te stellen.
- 6 Om de kruisfader op het gekozen kanaal te gebruiken, zet u de CROSS FADER ASSIGN schakelaar op kruisfaderkanaal A of kanaal B en bedient dan de kruisfader-schuifregelaar.
  - Wanneer u de kruisfader niet gebruikt, zet u de CROSS FADER ASSIGN schakelaar op [THRU].
- 7 Gebruik de MASTER LEVEL regelaar om het totale geluidsvolume in te stellen.
- 8 Gebruik de BALANCE regelaar om de geluidsbalans tussen het rechter en linker kanaal in te stellen.

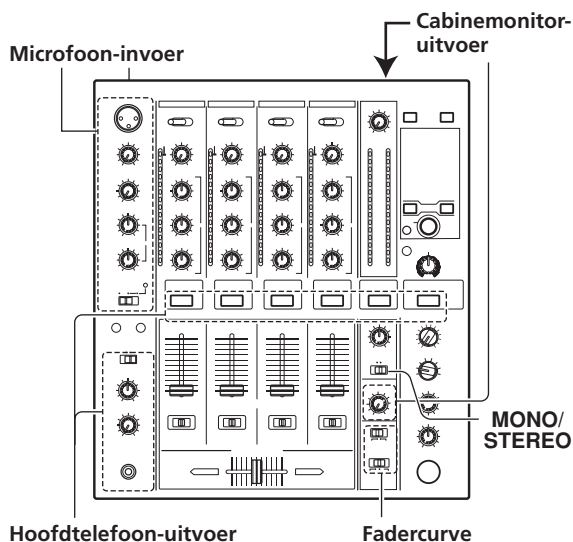

## [Kiezen van stereo of mono]

Als de MONO/STEREO schakelaar op [MONO] staat, zal de hoofduitvoer een mono-combinatie van de L+R kanalen zijn.

## [Microfoon-invoer]

- 1 Om een microfoon te gebruiken, zet u de MIC schakelaar op [ON] of [TALK OVER].
  - Als de schakelaar op [TALK OVER] wordt gezet, zal telkens wanneer een geluid van meer dan -15 dB bij de microfoon-ingang wordt gedetecteerd, de uitvoer van alle geluidsbronnen, met uitzondering van het geluid van de microfoon, met 20 dB verzwakt worden.
- 2 Gebruik de MIC 1 LEVEL regelaar om het geluidsvolume van MIC 1 in te stellen en gebruik de MIC 2 LEVEL regelaar om het geluidsvolume van MIC 2 in te stellen.
- 3 Gebruik de microfoontoonregelaars (HI, LOW) om de klank van het microfoongeluid in te stellen.
  - De microfoontoonregelaars werken gelijktijdig voor microfoon 1 en 2.

## [Cabinemonitor-uitvoer]

- 1 Gebruik de BOOTH MONITOR LEVEL regelaar om het geluidsvolume in te stellen.
  - De BOOTH MONITOR LEVEL regelaar kan gebruikt worden om het geluidsvolume onafhankelijk van de MASTER LEVEL regelaar in te stellen.

## [Hoofdtelefoon-uitvoer]

- 1 Gebruik de HEADPHONES CUE toetsen (kanalen 1 tot 4, MASTER, EFFECTS) om de bron te kiezen.
  - De gekozen HEADPHONES CUE toets licht helder op.
- 2 Stel de hoofdtelefoonschakelaar (MONO SPLIT/STEREO) in.
  - Wanneer de HEADPHONES CUE (1, 2, 3, 4 of EFFECTS) toets is gekozen, wordt het gekozen geluid via het L-kanaal weergegeven. Wanneer de HEADPHONES CUE (MASTER) toets is gekozen, wordt het hoofdgeluid via het R-kanaal weergegeven.
  - Als de schakelaar in de [STEREO] stand wordt gezet, zal het geluid dat gekozen is met de HEADPHONES CUE toets in stereo worden uitgevoerd.
- 3 Als [MONO SPLIT] is gekozen, gebruik dan de MIXING regelaar om de balans tussen het geluid van het linker kanaal (het geluid gekozen met de HEADPHONES CUE toets) en het rechter kanaal (hoofdgeluid – alleen wanneer de HEADPHONES CUE toets voor de [MASTER] op ON staat) in te stellen.
  - Als de MIXING regelaar naar rechts wordt gedraaid (naar [MASTER]), neemt het hoofdgeluid toe (alleen wanneer de HEADPHONES CUE toets voor de [MASTER] op ON staat); wanneer de regelaar naar links wordt gedraaid (naar [CUE]), wordt het geluid dat gekozen is met de HEADPHONES CUE toets uitgevoerd.
- 4 Gebruik de LEVEL regelaar om het geluidsvolume van de hoofdtelefoon in te stellen.

## BEDIENING VAN HET MENGPANEEL

### [Kiezen van de fadercurve]

Kies de geluidsvolume curve die overeenkomt met de bediening van de fader.

#### Gebruik de CH FADER schakelaar om de gewenste kanaalfadercurve te kiezen.

- Bij de linker instelling zal er een snel stijgende curve zijn naarmate de kanaalfader haar verre positie bereikt.
- Bij de rechter instelling is er een gelijkmatige en neutrale stijging van de curve gedurende de verschuiving van de kanaalfader.
- Deze instelling geldt voor de kanalen 1 tot 4.

#### Gebruik de CROSS FADER curveschakelaar om de gewenste kruisfadercurve te kiezen.

- Bij de linker instelling zal er een snel stijgende signaalcurve zijn. (Zodra de kruisfader-schuifregelaar de [A] kant verlaat, zal het [B] geluid weergegeven worden.)
- Bij de rechter instelling is er een gelijkmatige en neutrale stijging van de curve gedurende de verschuiving van de kruisfader.
- Bij de middelste instelling zal er een curve zijn die tussen de hierboven twee beschreven curven in ligt.
- Deze instelling levert gelijke curve-effecten voor de kanten A en B.

## FADERSTARTFUNCTIE

Wanneer u dit apparaat door middel van een los verkrijgbare bedieningssignalkabel op een Pioneer DJ CD-speler aansluit, kunt u de kanaalfader en de kruisfader gebruiken voor het beginnen met afspelen van een CD.

Als de kanaalfader- of kruisfader-schuifregelaar van het mengpaneel wordt verschoven, wordt de CD-speler uit de pauzestand gehaald en zal automatisch – en onmiddellijk – gestart worden met de weergave van de gekozen track. Wanneer de faderschuifregelaar in de oorspronkelijke stand wordt teruggezet, zal de CD-speler terugkeren naar het cue-punt (terug-naar-cue), zodat "sampler" weergave mogelijk is.

#### Kruisfader-start weergave en terug-naar-cue weergave

Als de CD-speler die aan kanaal A van de kruisfader is toegewezen bij het cue-punt in de paraatstand staat, kunt u de kruisfader-schuifregelaar vanaf de rechterkant (B kant) naar de linkerkant (A kant) verschuiven voor het automatisch starten met afspelen van de kanaal A CD-speler.

Wanneer de kruisfader-schuifregelaar de linkerkant (A kant) bereikt, zal de CD-speler die is toegewezen aan kanaal B terugkeren naar het cue-punt (terug-naar-cue functie). Wanneer de CD-speler die aan kanaal B is toegewezen bij het cue-punt in de paraatstand staat, kunt u de kruisfader-schuifregelaar vanaf de linkerkant (A kant) naar de rechterkant (B kant) verschuiven voor het automatisch starten met afspelen van de kanaal B CD-speler. Wanneer de kruisfader-schuifregelaar de rechterkant (B kant) bereikt, zal de CD-speler die is toegewezen aan kanaal A terugkeren naar het cue-punt (terug-naar-cue functie).

- De terug-naar-cue actie wordt ook uitgevoerd als de ingangskeuzeschakelaar niet op [CD] of [LINE] staat.

### [Gebruik van de kanaalfader om te starten met afspelen]

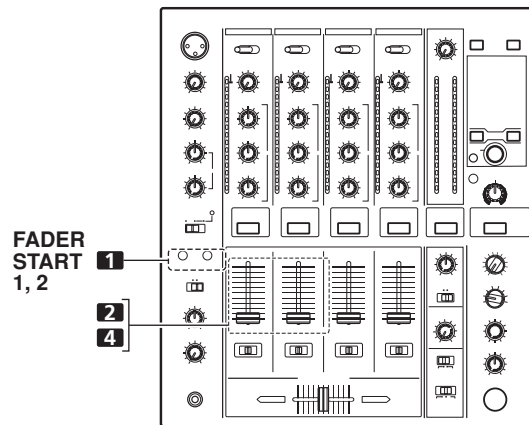

- 1 Druk op de FADER START toets van het kanaal (1, 2) dat is aangesloten op de CD-speler die u wilt bedienen.**
    - De toets van het gekozen kanaal licht op.
  - 2 Zet de kanaalfader-schuifregelaar op "0".**
  - 3 Stel een cue-punt op de CD-speler in en zet de speler bij het cue-punt in de paraatstand.**
    - Als er reeds een cue-punt is ingesteld, hoeft de CD-speler niet bij het cue-punt in de paraatstand te worden gezet.
  - 4 Wanneer u wilt beginnen met afspelen, vershuift u de kanaalfader-schuifregelaar.**
    - De CD-speler begint met afspelen.
    - Nadat het afspelen is begonnen, kunt u de kanaalfader-schuifregelaar terug naar [0] schuiven om de CD-speler te laten terugkeren naar het cue-punt en daar in de paraatstand te zetten (terug-naar-cue).
- Deze functie van de kanaalfader werkt alleen wanneer de **CROSS FADER ASSIGN** schakelaar op [THRU] staat.

[Gebruik van de kruisfader om te starten met afspelen]

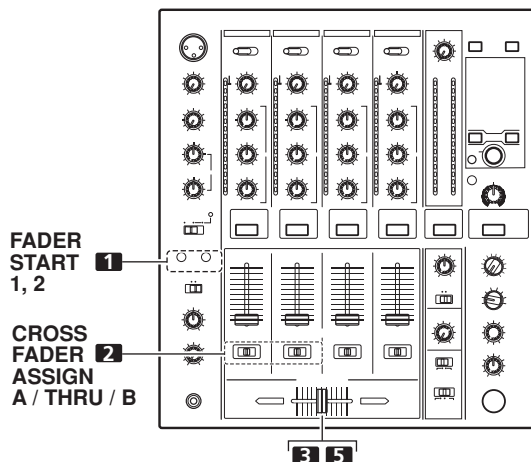

- 1 Druk op de FADER START toets van het kanaal (1, 2) dat is aangesloten op de CD-speler die u wilt bedienen.**
  - De toets van het gekozen kanaal licht op.
- 2 Zet de CROSS FADER ASSIGN schakelaar van het gekozen kanaal op [A] of [B].**
  - Kies [A] voor toewijzing aan kanaal A (linkerkant) van de kruisfader.
  - Kies [B] voor toewijzing aan kanaal B (rechterkant) van de kruisfader.
- 3 Schuif de kruisfader-schuifregelaar zo ver mogelijk naar de tegenovergestelde kant van de CD-speler die u wilt laten starten.**
- 4 Stel een cue-punt op de CD-speler in en zet de speler bij het cue-punt in de paraatstand.**
  - Als er reeds een cue-punt is ingesteld, hoeft de CD-speler niet bij het cue-punt in de paraatstand te worden gezet.
- 5 Wanneer u wilt beginnen met afspelen, verschuift u de kruisfader-schuifregelaar.**
  - De CD-speler begint met afspelen.
  - Nadat het afspelen is begonnen, kunt u de kruisfader-schuifregelaar helemaal terugschuiven naar de tegenovergestelde kant om de CD-speler die aan die kant is toegewezen te laten terugkeren naar het cue-punt en daar in de paraatstand te zetten (terug-naar-cue).

# EFFECTFUNCTIES

Dit apparaat kan in totaal 15 basis beat-effecten produceren (inclusief SND/RTN) via beat-effecten die gekoppeld zijn aan de BPM en handmatige filters of effectfrequentiefilters gekoppeld aan de **FREQUENCY** regelaar. Bovendien kan via het afstellen van de parameters voor de effecten een nog groter scala aan effecten geproduceerd worden.

Een grote variëteit aan beat-effecten wordt gecreëerd door de tijdelijke parameter via de **TIME** regelaar (Parameter 1) af te stellen en de kwantitatieve parameter via de **LEVEL/DEPTH** regelaar (Parameter 2).

Een laagdoorlaat-filtereffect of hoogdoorlaat-filtereffect kan gecreëerd worden met het handmatige filter of het effectfrequentiefilter afhankelijk van de positie van de **FREQUENCY** regelaar. Tevens kan door het combineren van beat-effecten met het handmatige filter of effectfrequentiefilter een breed scala aan effecten gecreëerd worden.

## TYPEN BEAT-EFFECTEN

### 1 DELAY (enkelvoudig herhalingsgeluid)

Met deze functie kunt u een vertraagd geluid met een beat van 1/8, 1/4, 1/2, 3/4, 1/1, 2/1, 4/1, 8/1 of 16/1 snel en gemakkelijk toevoegen. Wanneer bijvoorbeeld een 1/2 beat vertraging geluid wordt toegevoegd, zullen vier beats acht beats worden. Ook zal door toevoeging van een 3/4 beat vertraging geluid het ritme gesyncopeerd worden.

#### Voorbeeld

Oorspronkelijk  
(4 beats)



1/2 vertraging  
(8 beats)

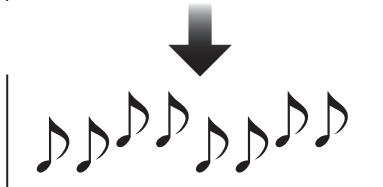

### 2 ECHO (meervoudig herhalingsgeluid)

Met deze functie kunt u een echogeluid met een beat van 1/8, 1/4, 1/2, 3/4, 1/1, 2/1, 4/1, 8/1 of 16/1 snel en gemakkelijk toevoegen.

Wanneer bijvoorbeeld een echogeluid van 1/1 beat gebruikt wordt om het ingangsgeluid af te snijden, zal er een geluid synchroon met de beat samen met de fade-out herhaald worden.

Door een echo van 1/1 beat aan de microfoon toe te voegen, zal het microfoongeluid synchroon met de muziekbeat herhaald worden.

Als een echo van 1/1 beat op het vocale gedeelte van een track wordt toegepast, krijgt het liedje een effect dat op een "kringloop" lijkt.

#### Voorbeeld

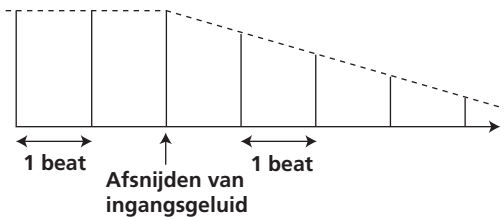

### 3 Automatische TRANS

In eenheden van 1/16, 1/8, 1/4, 1/2, 1/1, 2/1, 4/1, 8/1 of 16/1 beat wordt het geluid automatisch afgesneden, synchroon met het ritme.

#### Voorbeeld

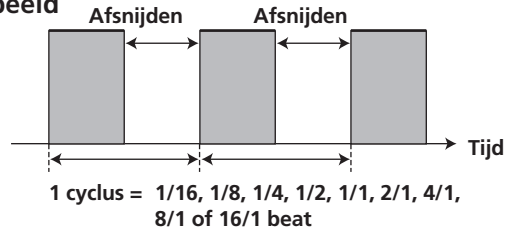

### 4 FILTER

In eenheden van 1/4, 1/2, 1/1, 2/1, 4/1, 8/1, 16/1, 32/1 of 64/1 beat wordt de filterfrequentie verschoven, waardoor de geluidskleuring aanzienlijk wordt veranderd.

#### Voorbeeld

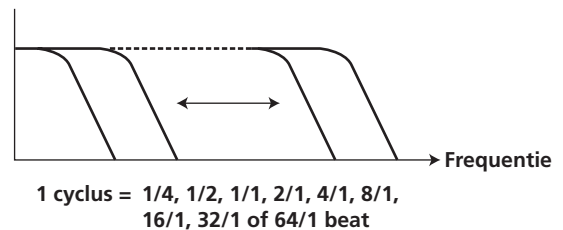

### 5 FLANGER

In eenheden van 1/4, 1/2, 1/1, 2/1, 4/1, 8/1, 16/1, 32/1 of 64/1 beat wordt snel en gemakkelijk 1 cyclus van het flanger-effect geproduceerd.

#### Voorbeeld

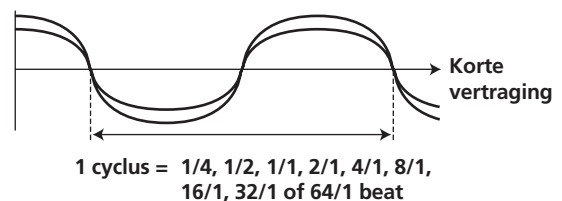

### 6 PHASER

In eenheden van 1/4, 1/2, 1/1, 2/1, 4/1, 8/1, 16/1, 32/1 of 64/1 beat wordt snel en gemakkelijk 1 cyclus van het phaser-effect geproduceerd.

#### Voorbeeld

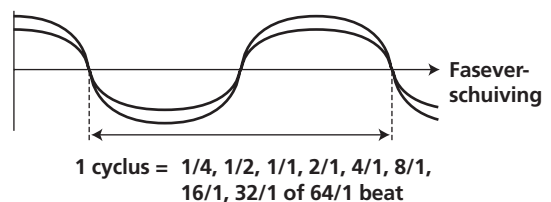



## 7 REVERB

Produceert een nagalmeffect.

## 8 ROBOT

Creërt een geluidseffect dat lijkt op het geluid dat weergegeven wordt door een robot. Wanneer ROBOT op het microfoongeluid wordt toegepast, zal er een stemveranderingseffect geproduceerd worden.

## 9 CRUSH

Met deze functie kunt u snel een cyclisch veranderend "verbrijzelingsgeluid" creëren met een beat van 1/4, 1/2, 1/1, 2/1, 4/1, 8/1, 16/1, 32/1 of 64/1.

### Voorbeeld

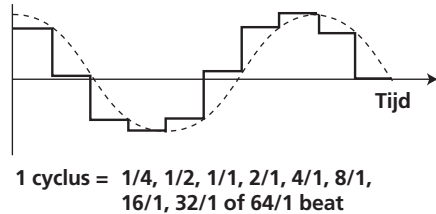

## 10 ROLL

Neemt geluiden op met een beat van 1/16, 1/8, 1/4, 1/2, 1/1, 2/1, 4/1, 8/1, 16/1 en geeft ze herhaaldelijk weer.

### Voorbeeld

Oorspronkelijk

Effect AAN

1/1 rol

Herhalen

## 11 REVERSE ROLL

Neemt geluiden op met een beat van 1/16, 1/8, 1/4, 1/2, 1/1, 2/1, 4/1, 8/1, 16/1 en geeft ze herhaaldelijk in omgekeerde volgorde weer.

### Voorbeeld

Oorspronkelijk

Effect AAN

1/1 omgekeerde rol

Omgekeerd herhalen

## 12 UP ROLL

Neemt geluiden op met een beat van 1/16, 1/8, 1/4, 1/2, 1/1, 2/1, 4/1, 8/1, 16/1 en geeft ze herhaaldelijk weer terwijl continu de toonhoogte/toonaard wordt verhoogd.

### Voorbeeld

Oorspronkelijk

Effect AAN

1/1 UP ROLL

Toonhoogte wordt verhoogd, herhaalde weergave

## 13 DOWN ROLL

Neemt geluiden op met een beat van 1/16, 1/8, 1/4, 1/2, 1/1, 2/1, 4/1, 8/1, 16/1 en geeft ze herhaaldelijk weer terwijl continu de toonhoogte/toonaard wordt verlaagd.

### Voorbeeld

Oorspronkelijk

Effect AAN

1/1 DOWN ROLL

Toonhoogte wordt verlaagd, herhaalde weergave

## 14 SEND/RETURN

Door een sampler of effector aan te sluiten kan een grote variëteit aan andere effecten worden gecreëerd.

## BEAT-EFFECTEN PRODUCEREN

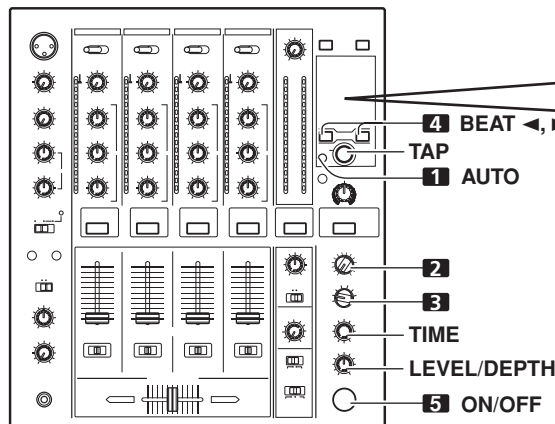

Voorbeeld van display-aanduidingen

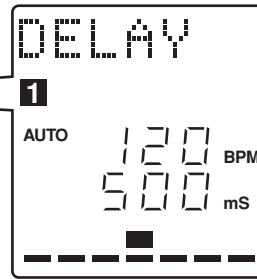

Effectnaam: DELAY  
 Effectkanaal-selectie: CH 1  
 BPM waarde: 120 BPM  
 Parameter 1: 500 ms  
 Beat-veelvoud: 1/1

Met de beat-effecten kunnen de effecttijden onmiddellijk gesynchroniseerd worden met de BPM (beats per minuut), waardoor zelfs tijdens live-uitvoeringen een groot scala aan effecten kan worden geproduceerd, synchroon met het huidige ritme.

### 1 Stel de BPM meetmethode in op AUTO om de BPM (beats per minuut) te meten.

De BPM van het muziekingangssignaal wordt automatisch gedetecteerd. Bij het inschakelen van het apparaat komt de functie in de [AUTO] stand te staan.

- Als de BPM van een track niet automatisch gedetecteerd kan worden, zal de BPM teller van het display knipperen.
- Meetbereik: BPM = 70 tot 180.

**Het is mogelijk dat bij sommige tracks geen nauwkeurige meting kan worden uitgevoerd.**

In dit geval drukt u op de TAP toets en voert u de beat handmatig in.

### [Gebruik van de TAP toets voor het handmatig invoeren van de BPM]

Als tweemaal of vaker op de TAP toets wordt gedrukt, synchroon met de beat (1/4 noten), zal de BPM worden opgenomen als de gemiddelde waarde die gedurende dat interval is vastgesteld.

- Wanneer de BPM functie is ingesteld op [AUTO], zal bij tikken op de TAP toets de BPM functie overschakelen naar de TAP stand en wordt het interval gemeten waarop de TAP toets wordt ingedrukt.
- Als de BPM via de TAP toets wordt ingesteld, wordt het beat-veelvoud "1/1" (of "4/1", afhankelijk van het gekozen effect) en de tijd voor 1 beat (1/4 noten) of 4 beats wordt als de effecttijd ingesteld.
- Als de TIME regelaar wordt rondgedraaid terwijl de TAP toets ingedrukt wordt gehouden, kan handmatig een directe BPM worden ingesteld.  
 Als de TIME regelaar wordt rondgedraaid terwijl de TAP toets en de AUTO toets ingedrukt worden gehouden, kan de BPM in eenheden van 0,1 worden ingesteld.

### 2 Zet de effectkeuzeschakelaar op het gewenste effect.

- Op het display wordt de naam van het gekozen effect aangegeven.
- Zie blz. 16 tot 17 voor verdere informatie over de diverse effecten.

### 3 Zet de effectkanaal-keuzeschakelaar op het kanaal waarop u het effect wilt toepassen.

- Het gekozen kanaal licht op het kanaalnaamgebied van het display op.
- Als [MIC] wordt gekozen, zal het effect op microfoon 1 en microfoon 2 worden toegepast.

### 4 Druk op de BEAT toets (◀, ▶) om het beat-veelvoud te kiezen waarmee het effect gesynchroniseerd moet worden.

- Als ▶ wordt ingedrukt zal de beat-telling die berekend is op basis van de BPM verdubbeld worden en als ▶ wordt ingedrukt zal de beat-telling die berekend is op basis van de BPM gehalveerd worden (bij sommige effecten is ook de "3/4" instelling mogelijk).
- Het veelvoud van de gekozen beat (parameter 1 positie) wordt in zeven gedeelten op het display aangegeven (zie blz. 12).
- De effecttijd die correspondeert met het beat-veelvoud wordt automatisch ingesteld.

Voorbeeld: Bij BPM = 120

1/1 = 500 ms

1/2 = 250 ms

2/1 = 1.000 ms

### 5 Zet de ON/OFF toets op ON om het effect in te schakelen.

- Telkens wanneer op de toets wordt gedrukt, zal het effect omschakelen tussen ON/OFF (bij het inschakelen van het apparaat komt de functie op OFF te staan).
- De ON/OFF toets knippert wanneer het effect op ON staat.

### Parameter 1

Gebruik de TIME (PARAMETER 1) regelaar om de tijdelijke parameter (tijd) voor het gekozen effect in te stellen. (Bij sommige effecten wordt deze regelaar voor andere instellingen dan de tijdparameters gebruikt.)

Zie blz. 20 voor verdere informatie over de invloed die het ronddraaien van de TIME (PARAMETER 1) regelaar heeft op parameter 1.

### Parameter 2

Gebruik de LEVEL/DEPTH (PARAMETER 2) regelaar om de kwantitatieve parameter (tijd) voor het gekozen effect in te stellen. Zie blz. 20 voor verdere informatie over de invloed die het ronddraaien van de LEVEL/DEPTH (PARAMETER 2) regelaar heeft op parameter 2.

## GEBRUIK VAN HET HANDMATIG FILTER

### 1 HANDMATIG FILTER

De filterfrequentie wordt verschoven, met een sterke verandering in de toon tot gevolg. Draai de regelaar naar rechts voor hoogdoorlaatfilter-effecten en naar links voor laagdoorlaatfilter-effecten.

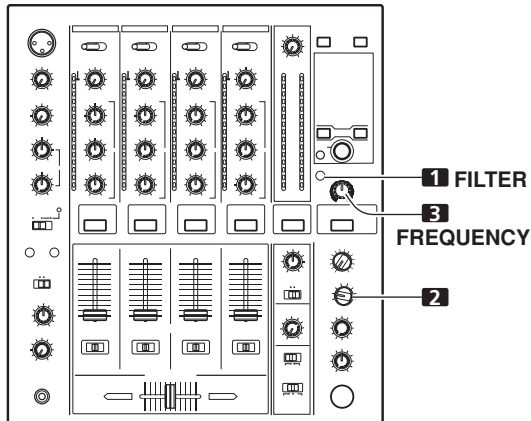
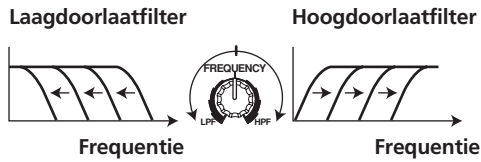

De handmatige effecter is gekoppeld aan de **FREQUENCY** regelaar. Het uitgangsgeluid van de handmatige effecter wordt het ingangsgeluid voor het beat-effect.

- Wanneer het beat-effect type op ROLL, REVERSE ROLL, UP ROLL of DOWN ROLL wordt ingesteld, wordt het uitgangsgeluid van het beat-effect het ingangsgeluid voor de handmatige effecter.
- 1 Druk op de FILTER toets zodat deze begint te knippen.**
    - Controleer of de **FILTER** toets continu knippert.
    - Wanneer de toets blijft branden, drukt u erop zodat de toets gaat knippen. Bij enkele malen indrukken van de toets wordt er beurtelings omgeschakeld tussen knippen en continu oplichten.
    - Bij het inschakelen van het apparaat licht de toets continu op.
  - 2 Gebruik de effectkanaal-keuzeschakelaar om het kanaal te kiezen waarop u de effecten wilt toepassen.**
    - De naam van het gekozen kanaal verschijnt in het kanaalnaamgebied van het display.
    - Wanneer **[MIC]** wordt gekozen, wordt het effect op microfoon 1 en microfoon 2 toegepast.
  - 3 Gebruik de FREQUENCY regelaar om de afsnijfrequentie van het filter in te stellen.**
    - Draai de regelaar naar links om een laagdoorlaatfilter toe te passen.
    - Draai de regelaar naar rechts om een hoogdoorlaatfilter toe te passen.

## GEBRUIK VAN HET EFFECTFREQUENTIEFILTER

### 1 Effectfrequentiefilter

Hiermee wordt de afsnijfrequentie van het filter ingesteld zodat het beat-effect alleen op een bepaalde frequentieband wordt toegepast.

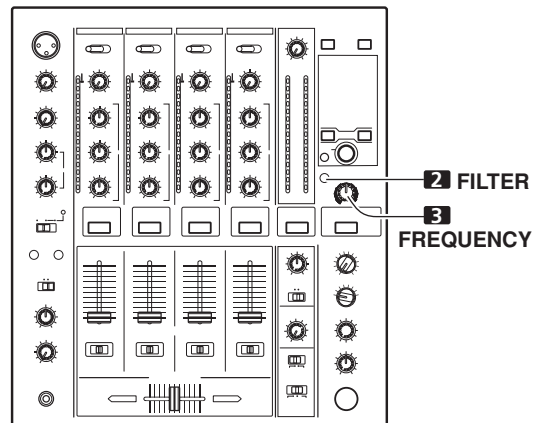
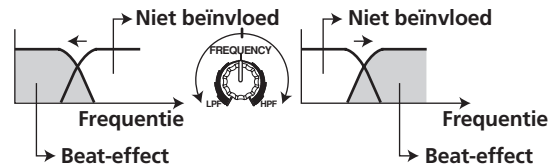

Het effectfrequentiefilter is gekoppeld aan de **FREQUENCY** regelaar. Het beat-effect wordt alleen op de gekozen frequentieband toegepast.

- De functie wordt niet ondersteund als SEND/RETURN als het beat-effect is gekozen.
- 1 Druk op de FILTER toets zodat deze oplicht.**
    - Controleer of de **FILTER** toets continu oplicht.
    - Indien de toets knippert, drukt u erop zodat de toets blijft branden. Bij enkele malen indrukken van de toets wordt er beurtelings omgeschakeld tussen knippen en continu oplichten.
    - Bij het inschakelen van het apparaat licht de toets continu op.
  - 2 Bedien het beat-effect.**
    - Zie blz. 18 voor verdere informatie.
  - 3 Gebruik de FREQUENCY regelaar om de frequentie in te stellen waarop u het beat-effect wilt toepassen.**
    - Draai de regelaar naar links om het effect alleen op de lage frequenties toe te passen. De hoge frequenties worden niet beïnvloed.
    - Draai de regelaar naar rechts om het effect alleen op de hoge frequenties toe te passen. De lage frequenties worden niet beïnvloed.

## EFFECTPARAMETERS

### Beat-effect (\*1)

| Naam                        | Parameter van beat-schakelaar  | Parameter 1 (TIME regelaar)  |                        | Parameter 2 (LEVEL/DEPTH regelaar)   |
|-----------------------------|--|--|------------------------|--|
|                             |  | Inhoud   | Instelbereik (eenheid) |  |
| <b>1 DELAY</b>              | Instellen van de vertragingstijd van 1/8 tot 16/1 per 1 beat BPM tijd.   | Instellen van de vertragingstijd.                                  | 1 tot 4 000 (ms)       | Instellen van de balans tussen het oorspronkelijke geluid en het vertragingsgeluid.  |
| <b>2 ECHO (*2)</b>          | Instellen van de vertragingstijd van 1/8 tot 16/1 per 1 beat BPM tijd.   | Instellen van de vertragingstijd.                                  | 1 tot 4 000 (ms)       | Instellen van de balans tussen het oorspronkelijke geluid en het echogeluid.   |
| <b>3 TRANS</b>              | Instellen van de afsnijtijd van 1/16 tot 16/1 per 1 beat BPM tijd.   | Instellen van de effecttijd.                                       | 10 tot 16 000 (ms)     | Instellen van de balans tussen het oorspronkelijke geluid en het effectgeluid.   |
| <b>4 FILTER</b>             | De cyclus van de afsnijfrequentie-verschuiving wordt ingesteld in eenheden 1/4 tot 64/1 ten opzichte van 1 beat BPM. | Instellen van de cyclus voor de afsnijtijd-verschuiving.           | 10 tot 32 000 (ms)     | De hoeveelheid effect wordt verhoogd wanneer de regelaar naar rechts wordt gedraaid.   |
| <b>5 FLANGER</b>            | De cyclus van de flanger-verschuiving wordt ingesteld in eenheden 1/4 tot 64/1 ten opzichte van 1 beat BPM.          | Instellen van de cyclus voor de flangereffect-verschuiving.        | 10 tot 32 000 (ms)     | De hoeveelheid effect wordt verhoogd wanneer de regelaar naar rechts wordt gedraaid. Wanneer de regelaar volledig naar links wordt gedraaid, wordt alleen het oorspronkelijke geluid uitgevoerd. |
| <b>6 PHASER</b>             | De cyclus van het phaser-effect wordt ingesteld in eenheden 1/4 tot 64/1 ten opzichte van 1 beat BPM.                | Instellen van de cyclus voor de fase-effect-verschuiving.          | 10 tot 32 000 (ms)     | De hoeveelheid effect wordt verhoogd wanneer de regelaar naar rechts wordt gedraaid. Wanneer de regelaar volledig naar links wordt gedraaid, wordt alleen het oorspronkelijke geluid uitgevoerd. |
| <b>7 REVERB (*2)</b>        | De hoeveelheid nagalm wordt ingesteld van 1 % tot 100 %.   | Instellen van de hoeveelheid nagalmeffect.                         | 1 tot 100 (%)          | Instellen van de balans tussen het oorspronkelijke geluid en het effectgeluid.   |
| <b>8 ROBOT</b>              | Instellen van de toonhoogte van het robotgeluideffect binnen een bereik van -100 % tot +100 %.                       | Instellen van de toonhoogte van het robotgeluideffect.             | -100 tot +100 (%)      | De hoeveelheid effect wordt verhoogd wanneer de regelaar naar rechts wordt gedraaid.   |
| <b>9 CRUSH</b>              | De cyclus van het verbrijzelingseffect wordt ingesteld op 1/4 tot 64/1 ten opzichte van één enkele BPM beat.         | Instellen van de cyclus voor de verbrijzelingseffect-verschuiving. | 10 tot 32 000 (ms)     | De hoeveelheid effect wordt verhoogd wanneer de regelaar naar rechts wordt gedraaid. Wanneer de regelaar volledig naar links wordt gedraaid, wordt alleen het oorspronkelijke geluid uitgevoerd. |
| <b>10 ROLL (*2)</b>         | De effecttijd wordt ingesteld als 1/16 tot 16/1 ten opzichte van 1 beat BPM.   | Instellen van de effecttijd.                                       | 1 tot 4 000 (ms)       | Instellen van de balans tussen het oorspronkelijke geluid en het rolgeluid.  |
| <b>11 REVERSE ROLL (*2)</b> | De effecttijd wordt ingesteld als 1/16 tot 16/1 ten opzichte van 1 beat BPM.   | Instellen van de effecttijd.                                       | 1 tot 4 000 (ms)       | Instellen van de balans tussen het oorspronkelijke geluid en het rolgeluid.  |
| <b>12 UP ROLL (*2)</b>      | De effecttijd wordt ingesteld als 1/16 tot 16/1 ten opzichte van 1 beat BPM.   | Instellen van de effecttijd.                                       | 1 tot 4 000 (ms)       | Instellen van de balans tussen het oorspronkelijke geluid en het rolgeluid.  |
| <b>13 DOWN ROLL (*2)</b>    | De effecttijd wordt ingesteld als 1/16 tot 16/1 ten opzichte van 1 beat BPM.   | Instellen van de effecttijd.                                       | 1 tot 4 000 (ms)       | Instellen van de balans tussen het oorspronkelijke geluid en het rolgeluid.  |
| <b>14 SEND/ RETURN</b>      | —  | —  | —                      | Instellen van het volume van het RETURN ingangsgeluid.   |

(\*1) Wanneer de effectkanaal-keuzeschakelaar op [CF.A], [CF.B] of [MASTER] staat, zal wanneer de effect-monitor is ingeschakeld maar het geluid van het gekozen kanaal niet naar de hoofduitvoer wordt uitgestuurd, het effectgeluid toch niet hoorbaar zijn.

(\*2) Wanneer het effect wordt uitgeschakeld (OFF), zal het effectgeluid niet hoorbaar zijn, ook als de monitor op effector is ingesteld.

# MIDI-INSTELLINGEN

MIDI is de afkorting voor "Musical Instrument Digital Interface" en verwijst naar een protocol dat ontwikkeld is voor de uitwisseling van gegevens tussen elektronische instrumenten en computers. Voor het aansluiten van apparatuur met MIDI aansluitingen hebt u een MIDI kabel nodig voor het verzenden en ontvangen van de gegevens.

De DJM-700-S/DJM-700-K maakt gebruik van het MIDI protocol voor het verzenden van de gegevens die betrekking hebben op de bediening van de apparatuur en de BPM (timingklok).

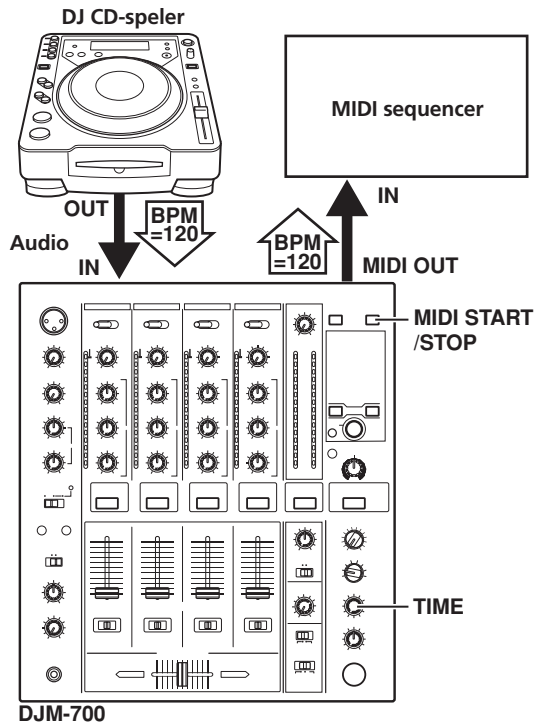

## SYNCHRONISEREN VAN AUDIOSIGNALEN MET DE EXTERNE SEQUENCER OF GEBRUIK VAN DE DJM-700-S/DJM-700-K INFORMATIE VOOR DE BEDIENING VAN DE EXTERNE SEQUENCER

- 1 **Verbind de MIDI OUT aansluiting van de DJM-700-S/ DJM-700-K met behulp van een los verkrijgbare MIDI kabel met de MIDI IN aansluiting van de MIDI sequencer.**
  - Zet de synchronisatiemodus van de MIDI sequencer op "slave".
  - MIDI sequencers die geen MIDI timingklok ondersteunen kunnen niet gesynchroniseerd worden.
  - Synchronisatie is wellicht niet mogelijk als de BPM van de track niet gedetecteerd kan worden of stabiel meetbaar is.
  - BPM waarden ingesteld met de TAP functie kunnen ook gebruikt worden voor uitvoeren van de timingklok.
- 2 **Druk op de MIDI START/STOP toets.**
  - Het uitvoerbereik van de MIDI timingklok is 40 tot 250 BPM.

### [Instellen van het MIDI kanaal]

Het MIDI kanaal (1 tot 16) kan worden ingesteld en in het geheugen worden opgeslagen.

- 1 **Terwijl u de MIDI START/STOP toets ingedrukt houdt, zet u de netschakelaar op ON.**
  - Het display toont [CH SET] en het apparaat komt in de MIDI instelstand te staan.
- 2 **Draai aan de TIME regelaar om het MIDI kanaal te kiezen.**
- 3 **Druk op de MIDI START/STOP toets.**
  - Het MIDI kanaal wordt opgenomen. Tijdens het opnemen van het kanaal knippert de [SAVE] indicator.
  - Wanneer het opnemen van het kanaal is voltooid, wordt [END] aangegeven.
- 4 **Schakel het apparaat uit.**

## MIDI-MELDINGEN

| Categorie   | Naam van schakelaar | Type schakelaar | MIDI-melding |    |    |     |  |  | Opmerkingen   |
|-------------|---------------------|-----------------|--------------|----|----|-----|--|--|---------------|
|             |                     |                 | MSB          |    |    | LSB |  |  |               |
| CH1         | HI                  | VR              | Bn           | 02 | dd |     |  |  | 0 tot 127     |
|             | MID                 | VR              | Bn           | 03 | dd |     |  |  | 0 tot 127     |
|             | LOW                 | VR              | Bn           | 04 | dd |     |  |  | 0 tot 127     |
|             | CUE                 | BUTTON          | Bn           | 46 | dd |     |  |  | OFF=0, ON=127 |
|             | FADER               | VR              | Bn           | 11 | dd |     |  |  | 0 tot 127     |
|             | CF ASSIGN           | SW              | Bn           | 41 | dd |     |  |  | 0, 64, 127    |
| CH2         | HI                  | VR              | Bn           | 07 | dd |     |  |  | 0 tot 127     |
|             | MID                 | VR              | Bn           | 08 | dd |     |  |  | 0 tot 127     |
|             | LOW                 | VR              | Bn           | 09 | dd |     |  |  | 0 tot 127     |
|             | CUE                 | BUTTON          | Bn           | 47 | dd |     |  |  | OFF=0, ON=127 |
|             | FADER               | VR              | Bn           | 12 | dd |     |  |  | 0 tot 127     |
|             | CF ASSIGN           | SW              | Bn           | 42 | dd |     |  |  | 0, 64, 127    |
| CH3         | HI                  | VR              | Bn           | 0E | dd |     |  |  | 0 tot 127     |
|             | MID                 | VR              | Bn           | 0F | dd |     |  |  | 0 tot 127     |
|             | LOW                 | VR              | Bn           | 15 | dd |     |  |  | 0 tot 127     |
|             | CUE                 | BUTTON          | Bn           | 48 | dd |     |  |  | OFF=0, ON=127 |
|             | FADER               | VR              | Bn           | 13 | dd |     |  |  | 0 tot 127     |
|             | CF ASSIGN           | SW              | Bn           | 43 | dd |     |  |  | 0, 64, 127    |
| CH4         | HI                  | VR              | Bn           | 51 | dd |     |  |  | 0 tot 127     |
|             | MID                 | VR              | Bn           | 5C | dd |     |  |  | 0 tot 127     |
|             | LOW                 | VR              | Bn           | 52 | dd |     |  |  | 0 tot 127     |
|             | CUE                 | BUTTON          | Bn           | 49 | dd |     |  |  | OFF=0, ON=127 |
|             | FADER               | VR              | Bn           | 14 | dd |     |  |  | 0 tot 127     |
|             | CF ASSIGN           | SW              | Bn           | 44 | dd |     |  |  | 0, 64, 127    |
| CROSS FADER | CROSS FADER         | VR              | Bn           | 0B | dd |     |  |  | 0 tot 127     |
| FADER CURVE | CH CURVE            | SW              | Bn           | 5E | dd |     |  |  | 0, 127        |
|             | CROSS CURVE         | SW              | Bn           | 5F | dd |     |  |  | 0, 64, 127    |
| MASTER      | MASTER LEVEL        | VR              | Bn           | 18 | dd |     |  |  | 0 tot 127     |
|             | BALANCE             | VR              | Bn           | 17 | dd |     |  |  | 0 tot 127     |
|             | CUE                 | BUTTON          | Bn           | 4A | dd |     |  |  | OFF=0, ON=127 |
| BOOTH       | MONITOR             | VR              | Bn           | 19 | dd |     |  |  | 0 tot 127     |
| FILTER      | FILTER              | BUTTON          | Bn           | 54 | dd |     |  |  | OFF=0, ON=127 |
|             | FREQUENCY           | VR              | Bn           | 05 | dd |     |  |  | 0 tot 127     |

## MIDI-INSTELLINGEN

| Categorie     | Naam van schakelaar | Type schakelaar | MIDI-melding |    |     |     |    |     | Opmerkingen   |
|---------------|---------------------|-----------------|--------------|----|-----|-----|----|-----|---|
|               |                     |                 | MSB          |    |     | LSB |    |     |   |
| EFFECT        | BEAT LEFT           | BUTTON          | Bn           | 4C | dd  |     |    |     | OFF=0, ON=127   |
|               | BEAT RIGHT          | BUTTON          | Bn           | 4D | dd  |     |    |     | OFF=0, ON=127   |
|               | AUTO/TAP            | BUTTON          | Bn           | 45 | dd  |     |    |     | OFF=0, ON=127   |
|               | TAP                 | BUTTON          | Bn           | 4E | dd  |     |    |     | OFF=0, ON=127   |
|               | CUE                 | BUTTON          | Bn           | 4B | dd  |     |    |     | OFF=0, ON=127   |
|               | EFFECT KIND         | SW              | Cn           | pc |     |     |    |     | Zie "PROGRAMMA VERANDEREN" hieronder.   |
|               | CH SELECT           | SW              | Cn           | pc |     |     |    |     |   |
|               | TIME                | SW              | Bn           | 0D | MSB | Bn  | 2D | LSB | PARAMETER 1 waarde; FLANGER, PHASER, FILTER, CRUSH veranderen naar 1/2 waarde; negatieve waarden worden omgezet in positieve waarden. |
|               | LEVEL/DEPTH         | VR              | Bn           | 5B | dd  |     |    |     | 0 tot 127   |
|               | EFFECT ON/OFF       | BUTTON          | Bn           | 40 | dd  |     |    |     | OFF=0, ON=127   |
| MIC           | HI                  | VR              | Bn           | 1E | dd  |     |    |     | 0 tot 127   |
|               | LOW                 | VR              | Bn           | 1F | dd  |     |    |     | 0 tot 127   |
| (FADER START) | FADER START 1       | BUTTON          | Bn           | 58 | dd  |     |    |     | OFF=0, ON=127   |
|               | FADER START 2       | BUTTON          | Bn           | 59 | dd  |     |    |     | OFF=0, ON=127   |
| (HEAD PHONES) | MIXING              | VR              | Bn           | 1B | dd  |     |    |     | 0 tot 127   |
|               | LEVEL               | VR              | Bn           | 1A | dd  |     |    |     | 0 tot 127   |
| MIDI          | START               | BUTTON          | FA           |    |     |     |    |     |   |
|               | STOP                | BUTTON          | FC           |    |     |     |    |     |   |

## PROGRAMMA VERANDEREN

|     |   |         |         |         |        |        |        |
|-----|---|---------|---------|---------|--------|--------|--------|
| MSB |   |         |         | LSB     |        |        |        |
| 0   | 0 | EFFSEL2 | EFFSEL1 | EFFSEL0 | EFFCH2 | EFFCH1 | EFFCH0 |

| • EFFECT SEL |         |         | BEAT     |
|--------------|---------|---------|----------|
| EFFSEL2      | EFFSEL1 | EFFSEL0 |          |
| 0            | 0       | 1       | DELAY    |
| 0            | 1       | 0       | ECHO     |
| 1            | 0       | 0       | TRANS    |
| 1            | 1       | 0       | FILTER   |
| 1            | 0       | 1       | FLANGER  |
| 1            | 1       | 1       | PHASER   |
| 0            | 1       | 1       | REVERB   |
| —            | —       | —       | ROBOT    |
| —            | —       | —       | CRUSH    |
| —            | —       | —       | ROLL     |
| —            | —       | —       | REV ROLL |
| —            | —       | —       | UP ROLL  |
| —            | —       | —       | DWNROLL  |
| —            | —       | —       | SND/RTN  |
| 0            | 0       | 1       | 1        |
| 0            | 1       | 0       | 2        |
| 0            | 1       | 1       | 3        |
| 1            | 0       | 0       | 4        |
| 1            | 0       | 1       | MIC      |
| 1            | 1       | 0       | CF.A     |
| 1            | 1       | 1       | CF.B     |
| —            | —       | —       | MASTER   |

## SNAPSHOT

Als de DJM-700-S/DJM-700-K is ingesteld met parameters voor een bepaald doel, kunnen die groep parameters als een snapshot worden opgenomen. Wanneer een snapshot van de huidige status wordt opgenomen, zullen alle meldingen voor de wijziging van de regeling en het programma worden overgebracht. Houd de **MIDI START/STOP** toets ingedrukt om de snapshot over te zenden.

## MIDI ON/OFF

Gebruik de **MIDI ON/OFF** toets om in te stellen of er wel of geen MIDI signaal wordt gegenereerd. De standaardinstelling is MIDI OFF. Wanneer MIDI OFF is gekozen, zullen de timingklok en snapshotfunctie toch beschikbaar zijn.



# VERHELPEN VAN STORINGEN

Onjuist uitgevoerde bewerkingen worden vaak voor defecten of storingen aanzien. Als u denkt dat er werkelijk iets mis is met dit toestel, moet u eerst onderstaande punten controleren. Soms moet de oorzaak van het probleem bij een ander toestel worden gezocht. U moet dus alle aangesloten elektrische apparaten controleren.

Indien het probleem, zelfs na controle van onderstaande punten, niet kan worden opgelost, moet u met uw verkoper of dichtsbijzinde PIONEER service center contact opnemen.

| Storing   | Mogelijke oorzaak   | Maatregelen  |
|---|---|--|
| Geen stroom.  | <ul style="list-style-type: none"> <li>Het netsnoer is niet aangesloten.</li> </ul>   | <ul style="list-style-type: none"> <li>Sluit het netsnoer op een stopcontact aan.</li> </ul>   |
| Geen geluid of het geluidsvolume is erg laag.                     | <ul style="list-style-type: none"> <li>De ingangskeuzeschakelaar staat in de verkeerde stand.</li> <li>De aansluitkabels zijn verkeerd aangesloten of de kabels zitten los.</li> <li>De aansluitbussen of de stekkers zijn vuil.</li> <li>De hoofduitgang-verzwakkingsschakelaar (<b>MASTER ATT</b>) op het achterpaneel staat op -6 dB enz.</li> </ul> | <ul style="list-style-type: none"> <li>Kies het weergave-apparaat met de ingangskeuzeschakelaar.</li> <li>Corrigeer de aansluitingen.</li> <li>Maak de aansluitbussen/stekkers schoon voordat u de aansluitingen maakt.</li> <li>Stel de hoofduitgang-verzwakkingsschakelaar (<b>MASTER ATT</b>) op het achterpaneel juist in.</li> </ul>            |
| Geen digitale uitvoer.  | <ul style="list-style-type: none"> <li>De bemonsteringsfrequentie (fs) van de digitale uitgang komt niet overeen met de specificaties van de aangesloten apparatuur.</li> </ul>   | <ul style="list-style-type: none"> <li>Stel de bemonsteringsfrequentie-keuzeschakelaar op het achterpaneel in overeenkomstig de specificaties van de aangesloten apparatuur.</li> </ul>  |
| Geluid is vervormd.   | <ul style="list-style-type: none"> <li>Het hoofduitgangsniveau is te hoog.</li> <li>Het ingangsniveau is te hoog.</li> </ul>  | <ul style="list-style-type: none"> <li>Stel de hoofduitvoer-niveauregelaar (<b>MASTER LEVEL</b>) of de uitgangsverzwakkingsschakelaar (<b>MASTER ATT</b>) op het achterpaneel correct in.</li> <li>Stel de <b>TRIM</b> regelaar zodanig in dat het ingangsniveau 0 dB nadert op de kanaalniveau-indicator.</li> </ul>                                |
| Kruisfader werkt niet.  | <ul style="list-style-type: none"> <li>De <b>CROSS FADER ASSIGN</b> schakelaar ([A], [THRU], [B]) is niet juist ingesteld.</li> </ul>   | <ul style="list-style-type: none"> <li>Stel de <b>CROSS FADER ASSIGN</b> schakelaar voor het gewenste kanaal correct in.</li> </ul>  |
| Faderstart met de CD-speler is niet mogelijk.                     | <ul style="list-style-type: none"> <li>De <b>FADER START</b> toets staat op OFF.</li> <li>De <b>CONTROL</b> aansluiting op het achterpaneel is niet met de CD-speler verbonden.</li> <li>Alleen de <b>CONTROL</b> aansluiting op het achterpaneel is met de CD-speler verbonden.</li> </ul>   | <ul style="list-style-type: none"> <li>Zet de <b>FADER START</b> toets op ON.</li> <li>Verbind de <b>CONTROL</b> aansluiting van het mengpaneel met een bedieningssignalkabel met de CD-speler.</li> <li>Verbind de <b>CONTROL</b> aansluitingen en ook de analoge ingangsaansluitingen.</li> </ul>  |
| Effecten werken niet.   | <ul style="list-style-type: none"> <li>De instelling van de effectkanaal-keuzeschakelaar is verkeerd.</li> <li>De effectparameter 2 regelaar (<b>LEVEL/DEPTH</b>) staat op [MIN].</li> </ul>  | <ul style="list-style-type: none"> <li>Kies correct het kanaal waarop u de effecten wilt toepassen.</li> <li>Stel de effectparameter 2 regelaar (<b>LEVEL/DEPTH</b>) juist in.</li> </ul>  |
| Externe effector werkt niet.                                      | <ul style="list-style-type: none"> <li>De effectkeuzeschakelaar staat niet op [SND/RTN].</li> <li>De effector is niet op de <b>SEND/RETURN</b> aansluitingen op het achterpaneel aangesloten.</li> <li>De effectkanaal-keuzeschakelaar is verkeerd ingesteld.</li> </ul>  | <ul style="list-style-type: none"> <li>Zet de effectkeuzeschakelaar op [SND/RTN].</li> <li>Sluit de effector op de <b>SEND/RETURN</b> aansluitingen op het achterpaneel aan.</li> <li>Gebruik de effectkanaal-keuzeschakelaar om de geluidsbron te kiezen waarop u de effecten wilt toepassen.</li> </ul>  |
| Geluid van externe effector is vervormd.                          | <ul style="list-style-type: none"> <li>Het ingangsniveau van de externe effector is te hoog.</li> </ul>   | <ul style="list-style-type: none"> <li>Verlaag het uitgangsniveau van de externe effector.</li> </ul>  |
| BPM kan niet gemeten worden.<br>Gemeten BPM-waarde is niet juist. | <ul style="list-style-type: none"> <li>Het ingangsniveau is te hoog of te laag.</li> <li>De BPM kan bij sommige tracks niet juist gemeten worden.</li> </ul>  | <ul style="list-style-type: none"> <li>Stel de <b>TRIM</b> regelaar zodanig in dat het ingangsniveau 0 dB nadert op de kanaalniveau-indicator.</li> <li>Stel de andere kanalen eveneens zodanig in dat het ingangsniveau 0 dB nadert op de kanaalniveau-indicator.</li> <li>Tik op de <b>TAP</b> toets om de BPM handmatig in te stellen.</li> </ul> |
| Gemeten BPM-waarde verschilt van de waarde die op de CD staat.    | <ul style="list-style-type: none"> <li>Er kunnen verschillen zijn als gevolg van de BPM detectiemethode die gebruikt wordt.</li> </ul>  | <ul style="list-style-type: none"> <li>Er zijn geen maatregelen nodig.</li> </ul>  |
| MIDI sequencer kan niet gesynchroniseerd worden.                  | <ul style="list-style-type: none"> <li>De synchronisatiemodus van de MIDI sequencer staat niet op "slave".</li> <li>De MIDI sequencer is niet geschikt voor gebruik met dit apparaat.</li> </ul>  | <ul style="list-style-type: none"> <li>Zet de synchronisatiemodus van de MIDI sequencer op "slave".</li> <li>MIDI sequencers die geen MIDI timingklok ondersteunen kunnen niet gesynchroniseerd worden.</li> </ul>   |

Bij statische elektriciteit of andere externe interferentie kunnen er storingen in het apparaat optreden. Om de normale werking te herstellen, schakelt u het apparaat uit en dan weer in.

# TECHNISCHE GEGEVENS

## 1 Algemeen

|                               |   |
|-------------------------------|---|
| Stroomvoorziening . . . . .   | 220 V tot 240 V wisselstroom, 50 Hz/60 Hz |
| Stroomverbruik . . . . .      | 33 W                                      |
| Bedrijfstemperatuur . . . . . | +5 °C tot +35 °C                          |
| Bedrijfsvochtigheid . . . . . | 5 % tot 85 % (zonder condensatie)         |
| Gewicht . . . . .             | 6,6 kg                                    |
| Maximale afmetingen . . . . . | 320 mm (B) x 378,4 mm (D) x 107,9 mm (H)  |

## 2 Audiogedeelte

|  |   |
|--|---|
| Bemonsteringsfrequentie . . . . .                                    | 96 kHz                                      |
| A/D, D/A-omzetter . . . . .  | 24 bit                                      |
| Frequentiebereik   |   |
| LINE . . . . .   | 20 Hz tot 20 kHz                            |
| MIC . . . . .  | 20 Hz tot 20 kHz                            |
| PHONO . . . . .  | 20 Hz tot 20 kHz (RIAA)                     |
| S/R-verhouding (bij nomimaal vermogen)                               |   |
| LINE . . . . .   | 104 dB                                      |
| PHONO . . . . .  | 94 dB                                       |
| MIC . . . . .  | 82 dB                                       |
| Vervorming (LINE-MASTER 1) . . . . .                                 | 0,005 %                                     |
| Standaard ingangsniveau/ingangsimpedantie                            |   |
| PHONO 2 tot 4 . . . . .  | -52 dBu/47 k $\Omega$                       |
| MIC 1, MIC 2 . . . . .   | -52 dBu/22 k $\Omega$                       |
| LINE, LINE/CD 1 tot 4 . . . . .                                      | -12 dBu/22 k $\Omega$                       |
| RETURN . . . . .   | -12 dBu/47 k $\Omega$                       |
| Standaard uitgangsniveau/belastingsimpedantie/<br>uitgangsimpedantie |   |
| MASTER 1 . . . . .   | +8 dBu/10 k $\Omega$ /22 $\Omega$ of minder |
| MASTER 2 . . . . .   | +2 dBu/10 k $\Omega$ /10 $\Omega$           |
| REC . . . . .  | -8 dBu/10 k $\Omega$ /10 $\Omega$           |
| BOOTH . . . . .  | +2 dBu/10 k $\Omega$ /22 $\Omega$           |
| SEND . . . . .   | -12 dBu/10 k $\Omega$ /1 k $\Omega$         |
| PHONES . . . . .   | +8,5 dBu/32 $\Omega$ /22 $\Omega$ of minder |
| Nominaal uitgangsniveau/belastingsimpedantie                         |   |
| MASTER 1 . . . . .   | +25 dBu/10 k $\Omega$                       |
| MASTER 2 . . . . .   | +20 dBu/10 k $\Omega$                       |
| Overspraak (LINE) . . . . .  | 82 dB                                       |
| Kanaal-equalizerverloop  |   |
| HI . . . . .   | -26 dB tot +6 dB (13 kHz)                   |
| MID . . . . .  | -26 dB tot +6 dB (1 kHz)                    |
| LOW . . . . .  | -26 dB tot +6 dB (70 Hz)                    |
| Microfoon-equalizerverloop   |   |
| HI . . . . .   | -12 dB tot +12 dB (10 kHz)                  |
| LOW . . . . .  | -12 dB tot +12 dB (100 Hz)                  |

## 3 Ingangs-/uitgangsaansluitingen

|   |   |
|---|---|
| PHONO ingangsaansluitingen                  |   |
| RCA tulpstekkerbussen . . . . .             | 3 |
| CD ingangsaansluitingen                     |   |
| RCA tulpstekkerbussen . . . . .             | 2 |
| LINE ingangsaansluitingen                   |   |
| RCA tulpstekkerbussen . . . . .             | 3 |
| MIC ingangsaansluitingen                    |   |
| XLR aansluiting . . . . .                   | 1 |
| Klinkstekkerbus (Ø6,3 mm) . . . . .         | 1 |
| RETURN ingangsaansluitingen                 |   |
| Klinkstekkerbussen (Ø6,3 mm) . . . . .      | 1 |
| MASTER uitgangsaansluitingen                |   |
| XLR aansluitingen . . . . .                 | 1 |
| RCA tulpstekkerbussen . . . . .             | 1 |
| BOOTH uitgangsaansluitingen                 |   |
| RCA tulpstekkerbussen . . . . .             | 1 |
| REC uitgangsaansluitingen                   |   |
| RCA tulpstekkerbussen . . . . .             | 1 |
| SEND uitgangsaansluitingen                  |   |
| Klinkstekkerbussen (Ø6,3 mm) . . . . .      | 1 |
| DIGITAL coaxiale uitgangsaansluiting        |   |
| RCA tulpstekkerbus . . . . .                | 1 |
| MIDI OUT aansluiting                        |   |
| 5-polige DIN . . . . .                      | 1 |
| PHONES uitgangsaansluiting                  |   |
| Stereo-klinkstekkerbus (Ø6,3 mm) . . . . .  | 1 |
| CONTROL aansluiting                         |   |
| Mini-klinkstekkerbussen (Ø3,5 mm) . . . . . | 2 |
| <b>4 Accessoires</b>                        |   |
| Gebruiksaanwijzing . . . . .                | 1 |

Wijzigingen in technische gegevens en ontwerp voorbehouden, zonder voorafgaande kennisgeving.

Uitgegeven door Pioneer Corporation.  
Copyright © 2007 Pioneer Corporation.  
Alle rechten voorbehouden.



Enhorabuena por la adquisición de este producto Pioneer.

Lea completamente este manual de instrucciones para aprender a operar correctamente el aparato. Después de haber terminado la lectura de las instrucciones, guarde el manual en un lugar seguro para poderlo consultar en el futuro.

En algunos países o regiones, la forma de la clavija de alimentación y del enchufe de corriente pueden ser diferentes de la mostrada en las ilustraciones de explicación. Sin embargo, el método de conexión y operación del aparato es el mismo.

## IMPORTANTE



La luz intermitente con el símbolo de punta de flecha dentro un triángulo equilátero. Está convenido para avisar al usuario de la presencia de "voltaje peligrosa" no aislada dentro el producto que podría constituir un peligro de choque eléctrico para las personas.

## CAUTION

RISK OF ELECTRIC SHOCK  
DO NOT OPEN



**ATENCIÓN:**  
PARA PREVENIR EL PELIGRO DE CHOQUE ELÉCTRICO NO REMOVER LA TAPA NI LAS PARTES DENTRO NO UTILIZADAS, LLAMAR UNA PERSONA CUALIFICADA

El punto exclamativo dentro un triángulo equilátero convenido para avisar el usuario de la presencia de importantes instrucciones sobre el funcionamiento y la manutención en la libreta que acompaña el aparato.

D3-4-2-1-1\_Sp

Si la clavija del cable de alimentación de CA de este aparato no se adapta a la toma de corriente de CA que usted desea utilizar, deberá cambiar la clavija por otra que se adapte apropiadamente. El reemplazo y montaje de una clavija del cable de alimentación de CA sólo deberá realizarlos personal de servicio técnico cualificado. Si se enchufa la clavija cortada a una toma de corriente de CA, puede causar fuertes descargas eléctricas. Asegúrese de que se tira de la forma apropiada después de haberla extraído.

El aparato deberá desconectarse desenchufando la clavija de la alimentación de la toma de corriente cuando no se proponga utilizarlo durante mucho tiempo (por ejemplo, antes de irse de vacaciones).

D3-4-2-1a\_A\_Sp

## ADVERTENCIA

Este aparato no es impermeable. Para evitar el riesgo de incendio y de descargas eléctricas, no ponga ningún recipiente lleno de líquido (como pueda ser un vaso o un florero) cerca del aparato ni lo exponga a goteo, salpicaduras, lluvia o humedad.

D3-4-2-1-3\_A\_Sp

## ADVERTENCIA

Antes de enchufar el aparato a la corriente, lea la sección siguiente con mucha atención.

La tensión de la red eléctrica es distinta según el país o región. Asegúrese de que la tensión de la alimentación de la localidad donde se proponga utilizar este aparato corresponda a la tensión necesaria (es decir, 230 V ó 120 V) indicada en el panel inferior.

D3-4-2-1-4\_A\_SpMOD

## ADVERTENCIA

Para evitar el peligro de incendio, no ponga nada con fuego encendido (como pueda ser una vela) encima del aparato.

D3-4-2-1-7a\_A\_Sp

**VENTILACION:** Cuando se instala esta unidad, asegúrese de dejar espacio alrededor de la unidad para proporcionar ventilación y mejorar así la radiación del calor (por lo menos 5 cm en la parte trasera y 3 cm de cada lado).

**ADVERTENCIA:** Las rendijas en el aparato es necesario para la ventilación para permitir el funcionamiento del producto y para proteger este de sobrecalentamiento, para evitar incendio. Las rendijas no deberían ser nunca cubiertas con objetos, como periódicos, manteles, tiendas, etc. También no poner el aparato sobre alfombra espesa, cama, sofá o construcción de pila espesa.

D3-4-2-1-7b\_Sp

## Entorno de funcionamiento

Temperatura y humedad del entorno de funcionamiento +5 – +35°C; menos del 85% de humedad relativa (rejillas de refrigeración no obstruidas)

No instale este aparato en un lugar mal ventilado, ni en lugares expuestos a alta humedad o a la luz directa del sol (o de otra luz artificial potente).

D3-4-2-1-7c\_A\_Sp

## PRECAUCIÓN

El interruptor de la alimentación POWER de este aparato no corta por completo toda la alimentación de la toma de corriente de CA. Puesto que el cable de alimentación hace las funciones de dispositivo de desconexión de la corriente para el aparato, para desconectar toda la alimentación del aparato deberá desenchufar el cable de la toma de corriente de CA. Por lo tanto, asegúrese de instalar el aparato de modo que el cable de alimentación pueda desenchufarse con facilidad de la toma de corriente de CA en caso de un accidente. Para evitar correr el peligro de incendio, el cable de alimentación también deberá desenchufarse de la toma de corriente de CA cuando no se tenga la intención de utilizarlo durante mucho tiempo seguido (por ejemplo, antes de irse de vacaciones).

D3-4-2-2a\_A\_Sp

Este producto cumple con la Directiva de Bajo Voltaje 2006/95/EC y con la Directiva EMC 2004/108/EC.

D3-4-2-1-9a\_A\_Sp



Si desea deshacerse de este producto, no lo mezcle con los residuos generales de su hogar. De conformidad con la legislación vigente, existe un sistema de recogida distinto para los productos electrónicos que requieren un procedimiento adecuado de tratamiento, recuperación y reciclado.

Las viviendas privadas en los estados miembros de la UE, en Suiza y Noruega pueden devolver gratuitamente sus productos electrónicos usados en las instalaciones de recolección previstas o bien en las instalaciones de minoristas (si adquieren un producto similar nuevo).

En el caso de los países que no se han mencionado en el párrafo anterior, póngase en contacto con sus autoridades locales a fin de conocer el método de eliminación correcto.

Al actuar siguiendo estas instrucciones, se asegurará de que el producto de desecho se somete a los procesos de tratamiento, recuperación y reciclaje necesarios, con lo que se previenen los efectos negativos potenciales para el entorno y la salud humana.

K058\_A\_Sp

Quando emplee este producto, siga las instrucciones escritas en la parte inferior de la unidad, relacionadas con la tensión nominal, etc.

D3-4-2-2-4\_Sp

## PRECAUCIONES CONCERNIENTES A LA MANIPULACIÓN DEL CABLE DE ALIMENTACIÓN

Tome el cable de alimentación por la clavija. No extraiga la clavija tirando del cable. Nunca toque el cable de alimentación cuando sus manos estén mojadas, ya que esto podría causar cortocircuitos o descargas eléctricas. No coloque la unidad, algún mueble, etc., sobre el cable de alimentación. Asegúrese de no hacer nudos en el cable ni de unirlo a otros cables. Los cables de alimentación deberán ser dispuestos de tal forma que la probabilidad de que sean pisados sea mínima. Una cable de alimentación dañado podrá causar incendios o descargas eléctricas. Revise el cable de alimentación está dañado, solicite el reemplazo del mismo al centro de servicio autorizado PIONEER más cercano, o a su distribuidor.

5002\_Sp

# ÍNDICE

|   |           |
|---|-----------|
| <b>CONFIRMACIÓN DE LOS ACCESORIOS .....</b>   | <b>4</b>  |
| <b>PRECAUCIONES PARA LA MANIPULACIÓN .....</b>  | <b>4</b>  |
| Situación .....   | 4         |
| Limpieza de la unidad .....   | 4         |
| <b>CARACTERÍSTICAS.....</b>   | <b>4</b>  |
| <b>CONEXIONES .....</b>   | <b>5</b>  |
| PANEL DE CONEXIONES .....   | 5         |
| CONEXIONES DE LAS ENTRADAS.....   | 6         |
| CONEXIÓN DE GENERADORES DE EFECTOS EXTERNOS,<br>CONECTORES DE SALIDA .....  | 7         |
| ACERCA DE LOS CONECTORES MIDI .....   | 8         |
| CONEXIÓN DE LOS MICRÓFONOS Y LOS AURICULARES .....  | 8         |
| CONEXIÓN DEL CABLE DE ALIMENTACIÓN .....  | 8         |
| <b>NOMENCLATURA Y FUNCIONES DE LOS<br/>    CONTROLES.....</b>   | <b>9</b>  |
| <b>OPERACIONES DE LA CONSOLA DE MEZCLA.....</b>   | <b>13</b> |
| FUNCIÓN DE INICIO CON FUNDIDO .....   | 14        |
| <b>FUNCIONES DE LOS EFECTOS.....</b>  | <b>16</b> |
| PRODUCCIÓN DE EFECTOS DE COMPÁS.....  | 18        |
| OPERACIÓN DEL FILTRO MANUAL .....   | 19        |
| OPERACIÓN DEL FILTRO DE FRECUENCIAS<br>DE EFECTOS .....   | 19        |
| PARÁMETROS DE LOS EFECTOS.....  | 20        |
| <b>AJUSTES DE MIDI .....</b>  | <b>21</b> |
| SINCRONIZACIÓN DE SEÑALES DE AUDIO CON UN<br>SECUENCIADOR EXTERNO, O EMPLEO DE LA INFORMACIÓN<br>DE LA DJM-700-S/DJM-700-K PARA OPERAR UN<br>SECUENCIADOR EXTERNO ..... | 21        |
| MENSAJES MIDI .....   | 22        |
| CAMBIO DE PROGRAMA.....   | 24        |
| INSTANTÁNEA.....  | 24        |
| MIDI ON/OFF.....  | 24        |
| <b>SOLUCIÓN DE PROBLEMAS.....</b>   | <b>25</b> |
| <b>ESPECIFICACIONES.....</b>  | <b>26</b> |

# CONFIRMACIÓN DE LOS ACCESORIOS

Manual de instrucciones . . . . . 1

## PRECAUCIONES PARA LA MANIPULACIÓN

### Situación

**Instale la unidad en un lugar bien ventilado donde no quede expuesta a altas temperaturas ni a humedad.**

- No instale la unidad en lugares expuestos a los rayos directos del sol, ni cerca de estufas o radiadores. El calor excesivo puede afectar adversamente el exterior y los componentes internos de la unidad. Su instalación en un lugar húmedo o polvoriento también puede producir mal funcionamiento o un accidente. (No la instale cerca de fogones, etc. donde pueda quedar expuesta a humo de aceite, vapor, o calor.)
- Cuando se emplea la unidad dentro de un estuche para el transporte o de una cabina de DJ, sepárela de las paredes o de otros equipos para mejorar la disipación del calor.

### Limpieza de la unidad

- Emplee un paño de limpieza para sacar el polvo y la suciedad.
- Cuando las superficies estén muy sucias, frótelas con un paño suave humedecido en una solución de detergente neutro diluido en cinco o seis partes de agua, bien escurrido, y luego frote de nuevo con un paño seco. No emplee ceras ni limpiadores de muebles.
- No emplee nunca disolventes, bencina, pulverizadores de insecticidas ni otros productos químicos sobre esta unidad ni cerca de la misma, porque pueden causar corrosión en las superficies.

## CARACTERÍSTICAS

### Diseñada para ofrecer sonido de alta calidad

Las señales analógicas se transmiten a través de los circuitos más cortos y se convierten al formato digital a una frecuencia de muestreo de 96 kHz mediante un convertidor A/D de 24 bits de alta calidad. Como resultado, las señales pasan a la etapa de mezcla digital en el mejor estado posible. La mezcla se lleva cabo con un DSP de 32 bits, eliminando por completo las pérdidas de la fidelidad, y se introduce el nivel ideal de filtrado para producir el óptimo sonido para reproducción de DJ.

Estas características se incorporan en un chasis de alta rigidez con una sección de alta potencia de salida que posibilita el rendimiento de alta fidelidad de la DJM-1000, asegurando de este modo el sonido más claro y potente para el club.

### Filtro manual

Esta unidad incorpora una sección de efectos manuales que posibilita un ajuste más intuitivo de los efectos y amplía los límites potenciales de reproducción de DJ. Adicionalmente, combinándolos con los "efectos de compás" puede producirse una gama todavía más amplia de efectos, que permiten disponer de una inmensa variedad para mezclas y reproducción de DJ.

### Efectos de compás

Aquí se han incorporado los populares "efectos de compás" de la DJM-600. Los efectos pueden aplicarse enlazados con el cómputo de BPM (tiempos por minuto), permitiendo así efectuar la reproducción de una variedad de sonidos.

Está equipada con una amplia gama de efectos especiales, incluyendo los de delay, echo, trans, filter, flanger, phaser, reverb, robot, crush, roll, reverse roll, uproll, y downroll.

Esta unidad incorpora un "filtro de frecuencias de efectos" para que el usuario pueda limitar las bandas de frecuencias sometidas a los efectos, y las que no deben quedar sometidas a ellos. De este modo se mejora la expresión de audio en comparación con las unidades de efectos convencionales que los aplican a toda la gama de frecuencias.

### Salida digital (Digital OUT)

Los conectores de salida digital son compatibles con las frecuencias de muestreo del formato de 96 kHz/24 bits y del formato de 48 kHz/24 bits, para que la unidad sea todavía más conveniente para realizar tomas de pistas de estudio o para otras ocasiones en las que se requiere alta fidelidad del sonido. (Sólo hay compatibilidad con PCM lineal.)

### MIDI OUT

Virtualmente, toda la información de los mandos e interruptores de la DJM-700-S/DJM-700-K pueden emitirse en formato de señal MIDI, permitiendo el control de un componente compatible con el control MIDI a través de MIDI.

### Otras funciones

- Puede emplearse un cable de control para conectar la unidad a un reproductor de CD para DJ Pioneer, para poder enlazar la reproducción con la operación de fundido ("reproducción de inicio con fundido").
- El "ecualizador de 3 bandas" incorporado permite controlar el nivel dentro del margen de +6 dB a -26 dB en cada ancho de banda.
- La función de "asignación de fundido cruzado" permite asignar con flexibilidad la entrada de cada canal para un fundido cruzado.
- La función de intercomunicaciones "Talk over" reduce automáticamente el volumen de la pista durante la entrada de micrófono.
- La función de "ajuste de la curva de fundido" permite la modificación de las curvas de fundido cruzado y de fundido de canales.

# CONEXIONES

## PANEL DE CONEXIONES

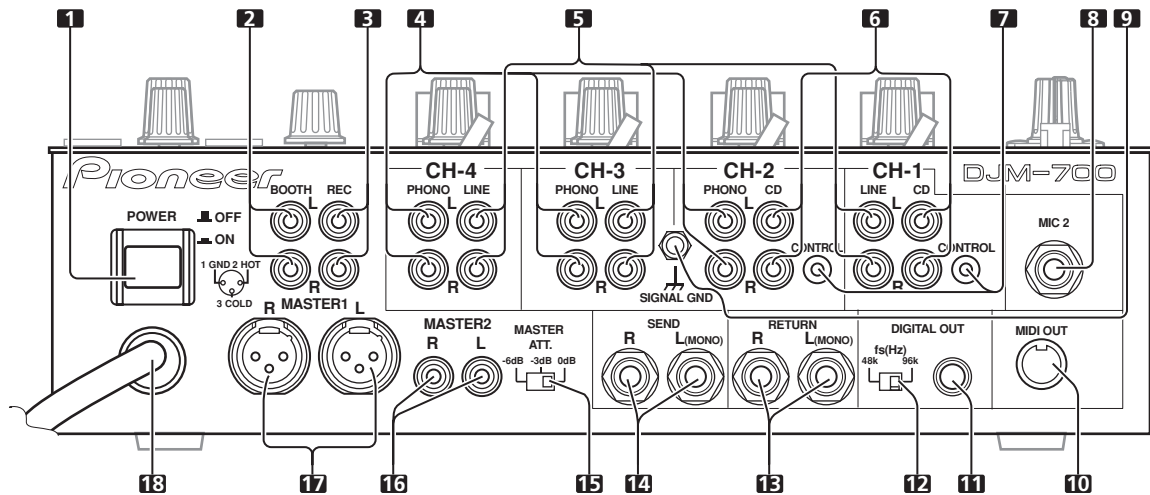

**1 Interruptor de la alimentación (POWER)**

**2 Conectores de salida de monitor de cabina (BOOTH)**

Toma de salida de monitor de la cabina del tipo RCA. El nivel de sonido de estos conectores se controla independientemente con el control **BOOTH MONITOR LEVEL**, sin tener importancia la posición del control **MASTER LEVEL**.

**3 Conectores de salida de grabación (REC)**

Conectores de salida del tipo RCA para grabación.

**4 Conectores de entrada de tocadiscos (PHONO)**

Conectores de entrada de nivel de tocadiscos (tipo de cápsula MM) del tipo RCA. No los emplee para introducir señales de nivel de línea.

**5 Conectores de entrada de línea (LINE)**

Conectores de entrada de nivel de línea del tipo RCA. Se emplean para conectar una grabadora de cassetes u otro componente de salida de nivel de línea.

**6 Conectores de entrada de CD**

Conectores de entrada de nivel de línea del tipo RCA. Se emplean para conectar un reproductor de CD para DJ u otro componente de salida de nivel de línea.

**7 Conectores de CONTROL**

Miniconector de 3,5 mm de diámetro. Se emplea para conectar el conector de control de un reproductor de CD para DJ Pioneer. Cuando se han conectado los conectores, puede utilizarse el fundido de la DJM-700-S/DJM-700-K para realizar el inicio/parada del reproductor de CD para DJ.

**8 Dos tomas de entrada de micrófono (MIC 2)**

Conecte micrófonos provistos de clavijas del tipo telefónico.

**9 Terminales de tierra de la señal (SIGNAL GND)**

Reduce el ruido cuando se conecta un tocadiscos analógico.

**10 Conector de salida MIDI (MIDI OUT)**

Conector de salida del tipo DIN. Se emplea para la conexión a otros componentes MIDI (vea la página 21).

**11 Conector de salida digital (DIGITAL OUT)**

Conector de salida coaxial digital del tipo RCA. Salida digital de audio principal.

**12 Selector de la frecuencia de muestreo (fs 48 k/96 k)**

Se emplea para ajustar la frecuencia de muestreo de la salida digital al formato de 96 kHz/24 bits o al formato de 48 kHz/24 bits.

- Desconecte la alimentación antes de cambiar la posición de este selector.

**13 Conectores de retorno (RETURN)**

Conectores de entrada del tipo telefónico de 6,3 mm de diámetro. Se emplean para la conexión con los conectores de salida de generadores de efectos externos o componentes similares. Cuando sólo se conecta el canal izquierdo (L), la entrada del canal izquierdo (L) se introduce simultáneamente al canal derecho (R).

**14 Conectores de salida de transmisión (SEND)**

Conectores de salida del tipo telefónico de 6,3 mm de diámetro. Se emplean para la conexión con los conectores de entrada de generadores de efectos externos u otros componentes similares. Cuando sólo se conecta el canal izquierdo (L), se emite una señal monofónica de los canales izquierdo y derecho (L+R).

**15 Interruptor del atenuador de salida principal (MASTER ATT)**

Se emplea para atenuar el nivel de las salidas principal 1 y principal 2. La atenuación puede ajustarse a 0 dB, -3 dB, ó -6 dB.

**16 Conectores de salida principal 2 (MASTER 2)**

Salida desequilibrada del tipo RCA.

**17 Conectores de salida principal 1 (MASTER 1)**

Salida equilibrada del tipo XLR (macho).

- Cuando emplee un cable con clavija del tipo RCA, se recomienda al usuario que conecte directamente la clavija a los conectores **MASTER 2** sin emplear la clavija de conversión XLR/RCA.

**18 Cable de alimentación**

Enchúfelo a una toma de corriente de CA normal.

Antes de realizar o cambiar conexiones, desconecte siempre el interruptor de la alimentación y desenchufe el cable de alimentación del tomacorriente.

## CONEXIONES DE LAS ENTRADAS

### Reproductores de CD para DJ Pioneer

Los conectores de salida de audio de un reproductor de discos CD tipo DJ pueden conectarse a los conectores de entrada **CD** (canal 1 ó 2), o a los conectores de entrada **LINE** (canal 1) de la DJM-700-S/DJM-700-K.

Conecte el cable de control a la toma **CONTROL**, y ajuste el selector de entrada en [**CD**] o [**LINE**].

### Tocadiscos analógico

Para conectar un tocadiscos analógico, conecte el cable de salida de audio del tocadiscos a uno de los conectores de entrada **PHONO** de los canales 2 a 4. Ajuste el selector de entrada del canal correspondiente en [**PHONO**]. Las entradas **PHONO** de la DJM-700-S/DJM-700- son compatibles con cápsulas MM.

Conecte el cable de tierra procedente de un tocadiscos analógico al terminal **SIGNAL GND** de la DJM-700-S/DJM-700-K.

- Tenga presente que no se incorpora ningún conector de entrada **PHONO** para el canal 1.

### Conexión de otros dispositivos de salida de nivel de línea

Para emplear una grabadora de casetes o un reproductor normal de discos CD, conecte sus conectores de salida de audio a uno de los conectores de entrada **LINE** de la DJM-700-S/DJM-700-K (canal 1, 3, ó 4) o a los conectores de entrada de **CD** (canal 1 ó 2), y ajuste el selector de entrada en [**LINE**].

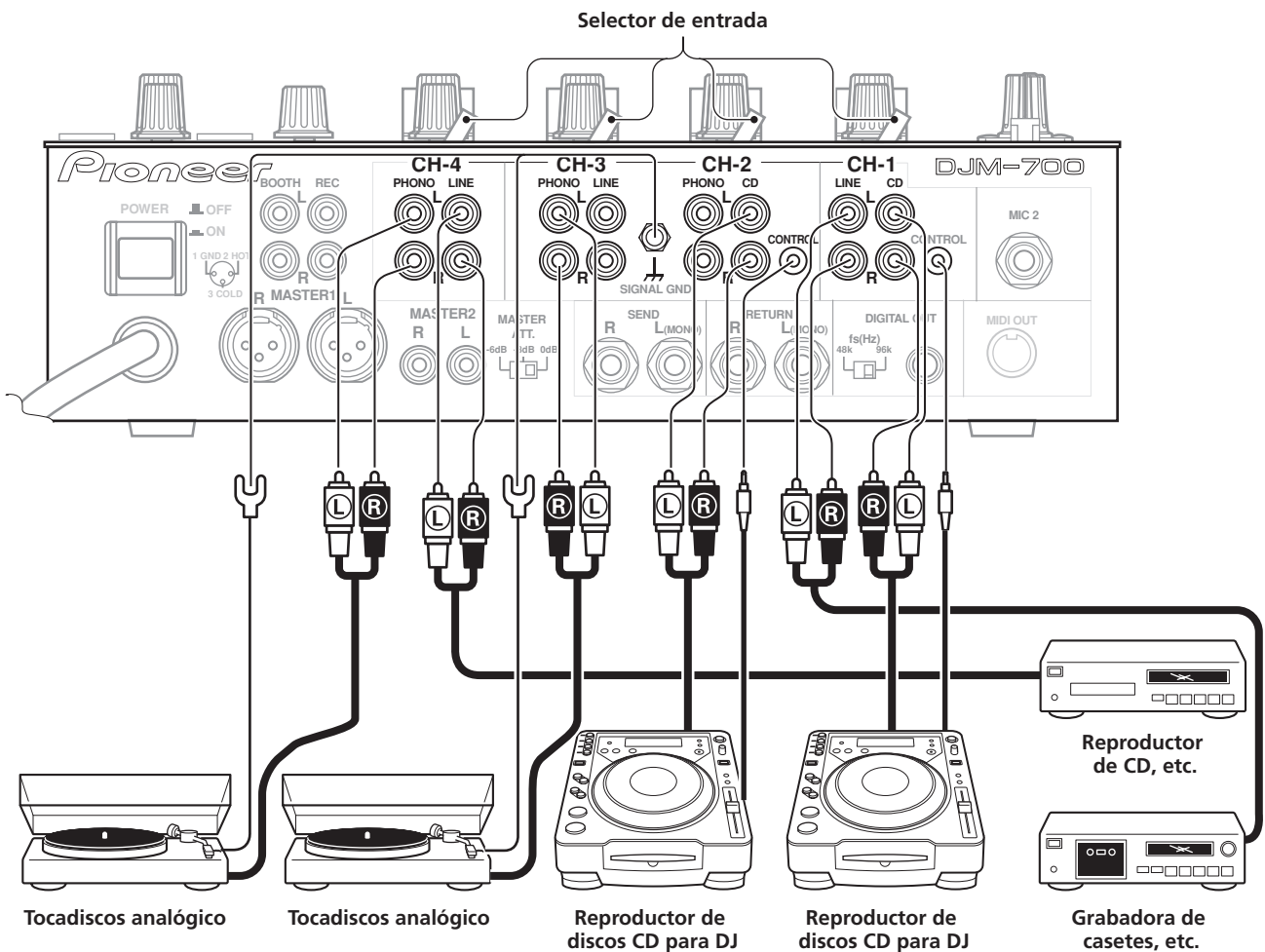



## CONEXIÓN DE GENERADORES DE EFECTOS EXTERNOS, CONECTORES DE SALIDA

### Salida principal

Esta unidad está provista de conectores de salida equilibrada **MASTER 1** (compatible con clavijas XLR) y de salida desequilibrada **MASTER 2** (compatible con clavijas RCA). Emplee el interruptor **MASTER ATT** para ajustar el nivel de salida para que corresponda con la sensibilidad de entrada del amplificador de potencia utilizado. Si se ajusta en **[MONO]** el interruptor **MONO/STEREO** del panel de operación, la salida principal será una combinación monofónica de los canales izquierdo y derecho (L+R).

### Salida de monitor de cabina

Es una salida desequilibrada compatible con clavijas del tipo RCA. El volumen del sonido para esta salida se controla con el control **BOOTH MONITOR LEVEL**, independientemente del ajuste del nivel de salida principal.

### Salida de grabación

Son conectores de salida para grabación, compatibles con clavijas RCA.

### Salida digital

Es un conector de salida digital coaxial, compatible con clavijas RCA. La frecuencia de muestreo puede ajustarse al formato de 96 kHz/24 bits o al formato de 48 kHz/24 bits para que corresponda con el dispositivo conectado.

- Desconecte la alimentación antes de cambiar la posición de este selector.

### Generador de efectos externo

Emplee un cable con clavijas telefónicas de 6,3 mm de diámetro para conectar los conectores **SEND** de la consola de mezcla para DJ a los conectores de entrada del generador de efectos.

Cuando utilice un generador de efectos con entradas monofónicas, conecte sólo la salida del canal izquierdo (L) de la consola de mezcla para DJ. De este modo, la señal de audio mezclada de los canales izquierdo+derecho (L+R) se enviará al generador de efectos. Del mismo modo, emplee un cable con clavijas telefónicas de 6,3 mm de diámetro para conectar los conectores **RETURN** de la consola de mezcla para DJ a los conectores de salida del generador de efectos.

Si el generador de efectos sólo tiene salida monofónica, conecte sólo la entrada del canal izquierdo (L) a la consola de mezcla para DJ. La señal del generador de efectos se introducirá en los canales izquierdo (L) y derecho (R).

Cuando emplee un generador de efectos exterior, ajuste el selector de efectos en **[SND/RTN]**.

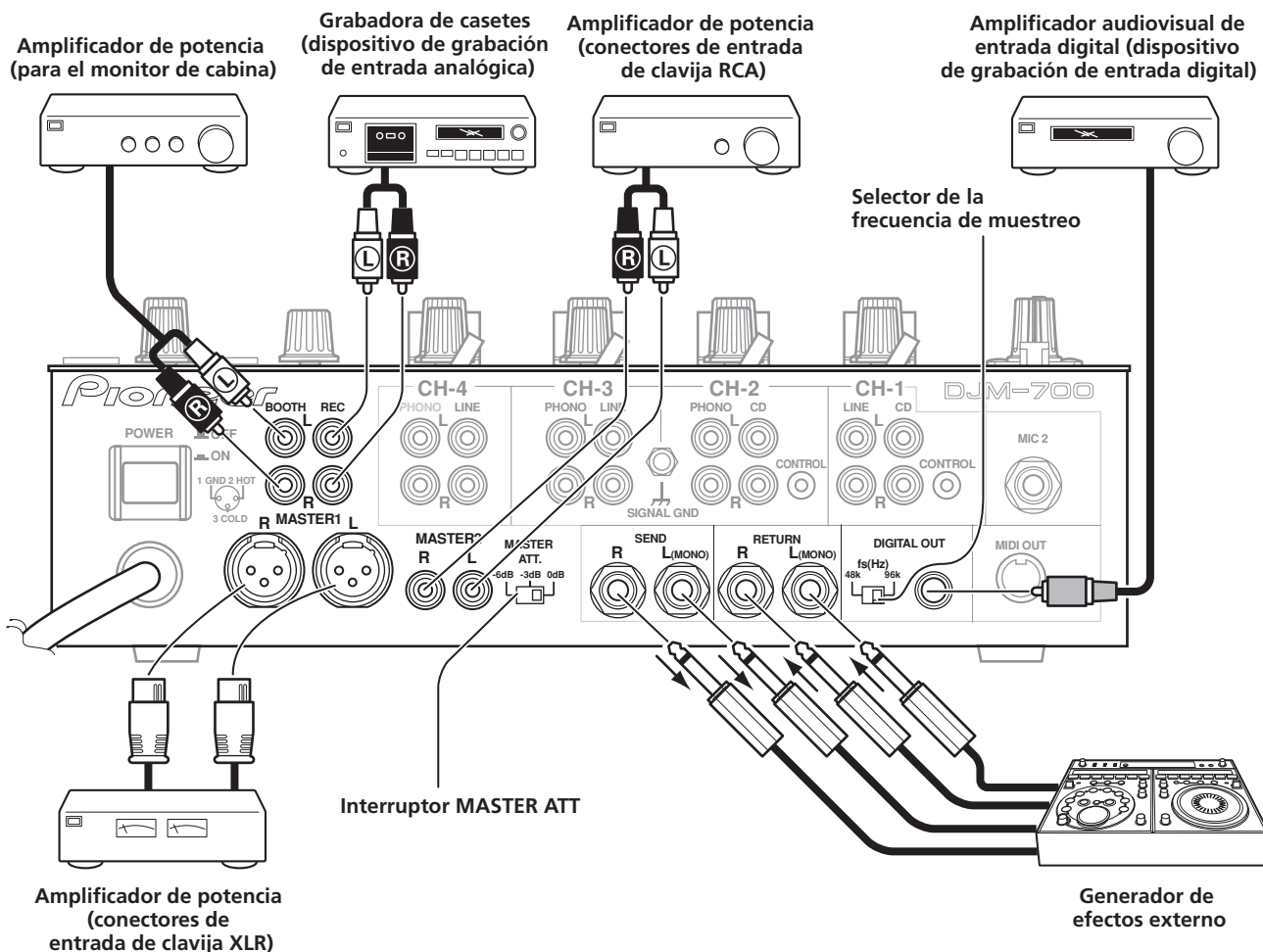

## ACERCA DE LOS CONECTORES MIDI

Para ver las funciones de los conectores MIDI, refiérase a la página 21.

## CONEXIÓN DE LOS MICRÓFONOS Y LOS AURICULARES

### Micrófono

Podrá conectar un micrófono con clavija del tipo XLR al conector **MIC 1** del panel de operación (superior).

La toma **MIC 2** del panel de conexión puede utilizarse para conectar un micrófono con clavijas telefónicas de 6,3 mm de diámetro.

- Cuando emplee un micrófono, ajuste el interruptor **MIC** del panel de operación en **[ON]** o **[TALK OVER]**, y ajuste el control **LEVEL** como sea necesario. Cuando no utilice un micrófono, le recomendamos ajustar el interruptor **MIC** en **[OFF]** y girar el control **LEVEL** completamente hacia la derecha al lado  $[-\infty]$ .

### Auriculares

La toma **PHONES** de la superficie superior del panel de operación puede utilizarse para conectar auriculares con clavija telefónica estéreo de 6,3 mm de diámetro.

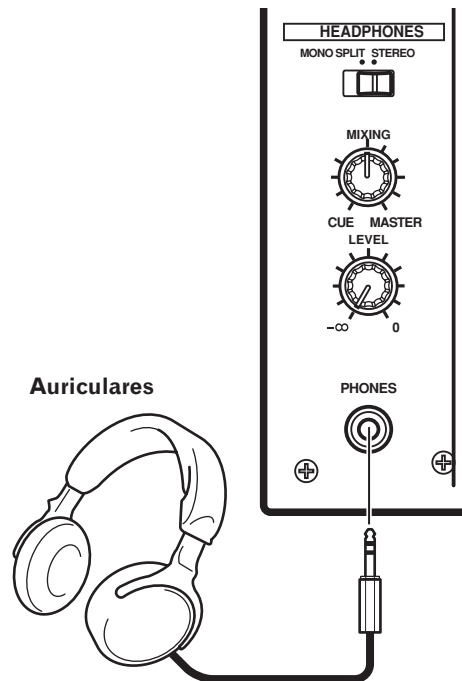
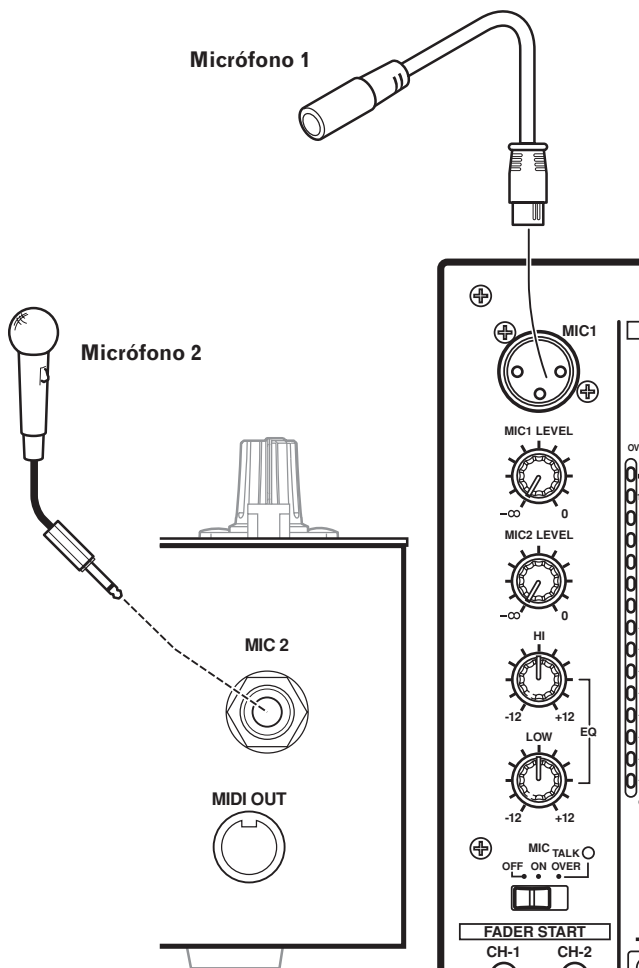

## CONEXIÓN DEL CABLE DE ALIMENTACIÓN

**Conecte el cable de alimentación en último lugar.**

- Después de haber completado todas las demás conexiones, enchufe la clavija del cable de alimentación a una toma de corriente de CA normal.

# NOMENCLATURA Y FUNCIONES DE LOS CONTROLES

## PANEL DE OPERACIÓN

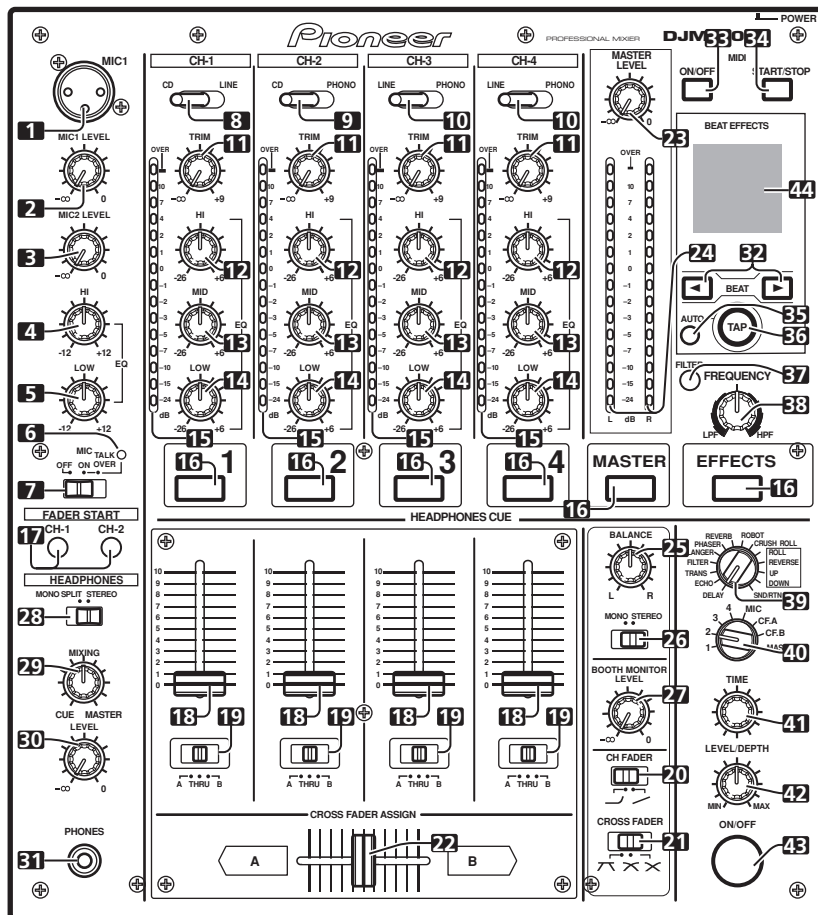

### 1 Toma de entrada del micrófono 1 (MIC 1)

Conecte un micrófono provisto de clavija del tipo XLR.

### 2 Control del nivel del micrófono 1 (MIC 1 LEVEL)

Se emplea para ajustar el volumen del micrófono 1. (margen ajustable de  $-\infty$  a 0 dB)

### 3 Control del nivel del micrófono 2 (MIC 2 LEVEL)

Se emplea para ajustar el volumen del micrófono 2. (margen ajustable de  $-\infty$  a 0 dB)

### 4 Control de la gama de altas frecuencias del ecualizador del micrófono (HI)

Se emplea para ajustar los agudos (gama de altas frecuencias) de los micrófonos 1 y 2. (margen ajustable de  $-12$  dB a  $+12$  dB)

### 5 Control de la gama de bajas frecuencias del ecualizador del micrófono (LOW)

Se emplea para ajustar los graves (gama de bajas frecuencias) de los micrófonos 1 y 2. (margen ajustable de  $-12$  dB a  $+12$  dB)

### 6 Indicador de función del micrófono

Se enciende cuando el micrófono está activado (ON); parpadea cuando las intercomunicaciones están activadas (TALK OVER en ON).

### 7 Selector de función del micrófono (MIC)

**OFF:**

No se emite sonido de micrófono.

**ON:**

El sonido de micrófono se emite con normalidad.

### TALK OVER:

Se emite la salida de micrófono; cuando se introduce sonido a uno de los micrófonos conectados, la función TALK OVER se activa y todo el sonido, con excepción del sonido del micrófono, se atenúa 20 dB.

- Cuando no emplee la función TALK OVER, le recomendamos ajustar el interruptor en la posición [OFF] o [ON].

### 8 Selector de entrada del canal 1

**CD:**

Selecciona la entrada CD (entrada analógica de nivel de línea).

**LINE:**

Se emplea para seleccionar los conectores de entrada de línea (LINE).

### 9 Selector de entrada del canal 2

**CD:**

Selecciona la entrada CD (entrada analógica de nivel de línea).

**PHONO:**

Se emplea para seleccionar los conectores de entrada de tocadiscos (PHONO) (entrada de tocadiscos analógico).

### 10 Selector de entrada de los canales 3 y 4

**LINE:**

Selecciona la entrada LINE (entrada analógica de nivel de línea).

**PHONO:**

Se emplea para seleccionar los conectores de entrada de tocadiscos (PHONO) (entrada de tocadiscos analógico).

### 11 Control de ajuste del nivel de entrada (TRIM)

Se emplea para ajustar el nivel de entrada de cada canal. (Margen ajustable:  $-\infty$  a  $+9$  dB, el punto intermedio es aproximadamente 0 dB)

## 12 Control de ajuste de la gama de altas frecuencias del ecualizador de canales (HI)

Se emplea para ajustar los graves (gama de altas frecuencias) del sonido de cada canal. (Margen ajustable: -26 dB a +6 dB)

## 13 Control de ajuste de la gama de frecuencias medias del ecualizador de canales (MID)

Se emplea para ajustar el sonido de la gama de frecuencias medias de cada canal. (Margen ajustable: -26 dB a +6 dB)

## 14 Control de ajuste de la gama de bajas frecuencias del ecualizador de canales (LOW)

Se emplea para ajustar los graves (gama de bajas frecuencias) del sonido de cada canal. (Margen ajustable: -26 dB a +6 dB)

## 15 Indicador del nivel del canal

Visualiza el nivel actual de cada canal, con retención de picos de dos segundos.

## 16 Botones/indicadores de búsqueda con auriculares (HEADPHONES CUE)

Estos botones se emplean para seleccionar **1 a 4, MASTER**, o **EFFECTS**, o generador de efectos, para permitirle monitorizar la fuente de sonido deseada a través de los auriculares. Si se presionan simultáneamente varios botones, las fuentes del audio seleccionadas se mezclan. Para cancelar la fuente seleccionada, vuelva a presionar el botón. Los botones que no estén seleccionados se encenderán con poca intensidad, pero los botones de las fuentes seleccionadas se encenderán con más intensidad.

## 17 Botón/indicador de inicio con fundido (FADER START CH-1, CH-2)

Habilita la función de inicio con fundido/localización regresiva para el canal al que se ha conectado el reproductor de CD para DJ. El botón se enciende cuando se activa (ON). Cuando se habilita, la operación depende de los ajustes del interruptor **CROSS FADER ASSIGN**.

- Cuando se ajusta el interruptor **CROSS FADER ASSIGN** en la posición **[A]** o **[B]**, la operación del botón de inicio con fundido se enlaza con la operación del fundido cruzado (y se desenlaza del fundido de canales).
- Cuando se ajusta el interruptor **CROSS FADER ASSIGN** en la posición **[THRU]**, la operación del botón de inicio con fundido se enlaza con la operación del fundido de canales (y se desenlaza del fundido cruzado).

## 18 Control deslizante de fundido de canales

Se emplea para ajustar el volumen del sonido de cada canal. (Margen ajustable: -∞ a 0 dB)

La salida corresponde a la curva de fundido de canales seleccionada con el interruptor de la curva de **CH FADER**.

## 19 Interruptores de asignación de fundido cruzado (CROSS FADER ASSIGN)

Este interruptor asigna la salida de cada canal al lado derecho o al izquierdo del fundido cruzado (si se asignan varios canales al mismo lado, el resultado será la suma combinada de los canales).

### A:

El canal seleccionado se asigna al lado A (izquierdo) del fundido cruzado.

### THRU:

La salida del fundido de canales se emite tal y como está a la salida principal, sin pasar por el fundido cruzado.

### B:

El canal seleccionado se asigna al lado B (derecho) del fundido cruzado.

## 20 Interruptor de la curva del fundido de canales (CH FADER)

Este interruptor permite al usuario la selección de dos tipos de respuesta de curva de fundido de canales. Este ajuste se aplica por igual a los canales 1 a 4.

- En el ajuste de la izquierda, la curva opera para producir una subida rápida a medida que el fundido de canales se acerca a su posición distante.
- En el ajuste de la derecha, la curva opera para producir una subida uniforme y neutra en todo el movimiento del fundido de canales.

## 21 Interruptor de la curva del fundido cruzado (CROSS FADER)

Este interruptor permite al usuario la selección de tres tipos de respuesta de curva de fundido cruzado.

- En el ajuste de la izquierda, la curva produce una subida rápida de la señal. (Así que el control deslizante de fundido cruzado se aleja del lado **[A]**, se produce el sonido del canal **[B]**.)
- En el ajuste de la derecha, la curva opera para producir una subida uniforme y neutra en todo el movimiento del fundido cruzado.
- En el ajuste medio, se produce una curva intermedia, en un punto entre las dos curvas arriba mencionadas.

## 22 Control deslizante de fundido cruzado

Emite el sonido asignado a los lados **[A]** y **[B]** de acuerdo con el ajuste del interruptor **CROSS FADER ASSIGN**, y sujeto a la curva de fundido cruzado seleccionada con el interruptor de la curva de **CROSS FADER**.

## 23 Control del nivel de salida principal (MASTER LEVEL)

Se emplea para ajustar el nivel de salida principal. (Margen ajustable: -∞ a 0 dB)

La salida principal es la combinación de la suma del sonido de los canales ajustados en **[THRU]** con el interruptor **CROSS FADER ASSIGN**, la señal que ha pasado por el fundido cruzado, y las señales del micrófono 1 y del micrófono 2 (si el selector de efectos está ajustado en **[SND/RTN]**, también se añade la entrada de **RETURN**).

## 24 Indicador del nivel principal (MASTER L, R)

Estos indicadores de segmentos muestran los niveles de salida del canal izquierdo (L) y del derecho (R). Los indicadores tienen retención de picos de dos segundos.

## 25 Control del balance principal (BALANCE)

Se emplea para ajustar el balance de los canales izquierdo/derecho (L/R) de la salida principal, la salida de monitor de la cabina, la salida de grabación, y la salida digital.

## 26 Selector de salida principal estéreo/monofónica (MONO/STEREO)

Cuando se ajusta en la posición **[MONO]**, la salida principal, la salida de monitor de la cabina, la salida de grabación, y la salida digital se producen todas en L+R monofónico.

## 27 Control del nivel de monitor de la cabina (BOOTH MONITOR LEVEL)

Este control se emplea para ajustar el volumen de la salida de monitor de la cabina.

El volumen puede ajustarse independientemente del nivel de la salida principal. (Margen ajustable: -∞ a 0 dB)

## 28 Interruptor de salida de auriculares (MONO SPLIT/STEREO) MONO SPLIT:

Cuando se selecciona el botón **HEADPHONES CUE (1, 2, 3, 4 o EFFECTS)**, el audio seleccionado se emite por el canal izquierdo (L). Cuando se selecciona el botón **HEADPHONES CUE (MASTER)**, el audio principal se emite por el canal derecho (R).

### STEREO:

La fuente de sonido seleccionada con el botón **HEADPHONES CUE** se emite en estéreo.

## 29 Control de mezcla de auriculares (MIXING)

Cuando se gira hacia la derecha (hacia **[MASTER]**), el audio de la salida principal sale por los auriculares (sólo cuando se ha seleccionado **[MASTER]** con el botón **HEADPHONES CUE**); cuando se gira hacia la izquierda (hacia **[CUE]**), la salida de los auriculares para ser la mezcla del monitor de efectos y el canal seleccionado con el botón **HEADPHONES CUE**.

En la posición intermedia, se emite el audio de **[MASTER]** y **[CUE]**.

## 30 Control de ajuste del nivel de los auriculares (LEVEL)

Ajusta el nivel de salida de la toma de los auriculares. (Margen ajustable: -∞ a 0 dB)

## 31 Toma de auriculares (PHONES)

Conecte a unos auriculares provistos de clavija del tipo telefónico.

# NOMENCLATURA Y FUNCIONES DE LOS CONTROLES

## 32 Botones selectores de compás (◀ BEAT ▶)

- ▶ (incremento de compás): Duplica el valor de BPM calculado.
- ◀ (reducción de compás): Reduce a la mitad el valor de BPM calculado.

(página 18)

- Algunos efectos pueden ajustarse para "3/4".

Con ciertos efectos, se emplean para funciones distintas a las del ajuste del compás.

## 33 Botón MIDI ON/OFF

Ajusta la función de salida MIDI (sin incluir el bloqueo de temporización) en ON/OFF. Cuando se conecta la alimentación al principio, se establece automáticamente en el ajuste predeterminado de OFF.

## 34 Botón de inicio/parada de MIDI (MIDI START/STOP)

Emite la señal START/STOP para la función de control MIDI (página 21).

Cuando se habilita este control, aparece durante dos segundos el mensaje [MIDI START (STOP)] en el visualizador.

## MIDI SNAP SHOT:

Cuando se mantiene presionado el botón MIDI START/STOP, se envía una instantánea al componente MIDI exterior.

## 35 Botón del modo de medición de BPM (AUTO)

Cambia entre los modos AUTO y TAP de medición de BPM.

Cuando el indicador [AUTO] está encendido en el visualizador, el valor de BPM se medirá automáticamente.

## 36 Botón TAP

El valor de BPM se calcula partiendo de los intervalos a los que se toca el botón TAP. Si se presiona el botón TAP en el modo AUTO, el modo cambia automáticamente al modo TAP (entrada manual).

## 37 MANUAL/EFFECT Botón del filtro de frecuencias

Sirve para cambiar entre el filtro manual y el filtro de frecuencias de efectos.

Siempre que se conecta la alimentación, se establece el ajuste predeterminado del filtro de frecuencias de efectos y se enciende el indicador del botón. Cuando se selecciona el filtro manual, no se enciende el indicador del botón.

## 38 Control de ajuste del filtro manual (FREQUENCY)

Sirve para ajustar la frecuencia de corte del filtro seleccionado.

## 39 Selector de efectos (DELAY, ECHO, TRANS, FILTER, FLANGER, PHASER, REVERB, ROBOT (ROBOT VOCODER), CRUSH, ROLL, REVERSE (REVERSE ROLL), UP (UP ROLL), DOWN (DOWN ROLL), SND/RTN (SEND/RETURN))

Se emplea para seleccionar el tipo de efecto (página 16).

Cuando emplee un generador de efectos exterior conectado a los conectores SEND y RETURN, ajústelo a la posición [SND/RTN].

## 40 Selector de canal de efectos

(1, 2, 3, 4, MIC, CF.A, CF.B, MASTER)

Se emplea para seleccionar el canal al que se aplican los efectos (página 18). Cuando se seleccione [MIC], los efectos se aplicarán al micrófono 1 y al micrófono 2.

## 41 Control del parámetro 1 del efecto [TIME (PARAMETER 1)]

Podrá ajustar el parámetro del tiempo para el efecto seleccionado (páginas 18, 20) (Con algunos efectos, se emplea para realizar ajustes distintos a los de los parámetros del tiempo.)

- Si se gira el control TIME mientras se tiene presionado el botón TAP, podrá ajustarse manualmente el valor de BPM directo.
- Si se gira el control TIME mientras se mantiene presionado el botón TAP y los botones AUTO/TAP, podrá ajustarse el valor de BPM en unidades de 0,1.

## 42 Control del parámetro 2 del efecto

[LEVEL/DEPTH (PARAMETER 2)]

Ajusta los parámetros cuantitativos para el efecto seleccionado (páginas 18, 20).

## 43 Botón/indicador del efecto (ON/OFF)

Activa/desactiva el efecto seleccionado (página 18). Cuando se conecta la alimentación al principio, se establece en el ajuste predeterminado de efecto desactivado (OFF). Cuando se establece en el ajuste de efecto desactivado (OFF), se enciende el indicador del botón. Cuando los efectos están habilitados (ON), parpadea el botón.

## 44 Visualizador

Para más detalles, vea la sección siguiente.

## SECCIÓN DEL VISUALIZADOR

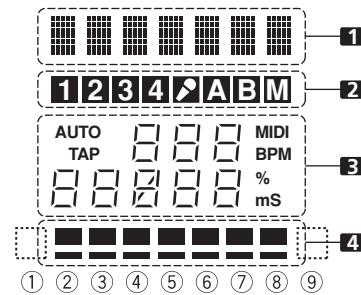

### 1 Sección de visualización de efectos

El visualizador de texto (7 caracteres) muestra el nombre del efecto como se muestra en la tabla adjunta. Además, cuando se efectúa una de las operaciones de cambio, como se indica en la tabla, los caracteres correspondientes se visualizan durante dos segundos, después de lo cual la visualización retorna a la del nombre del efecto original.

| Operación de cambio                               | Visualización |
|---|---------------|
| Al inicio de MIDI                                 | START         |
| Al detenerse MIDI                                 | STOP          |
| Instantánea de MIDI                               | SNAP          |
| Cuando la función de salida MIDI está activada    | MIDI On       |
| Cuando la función de salida MIDI está desactivada | MIDI Off      |

### 2 Sección de visualización de selección de canales

Se enciende la posición seleccionada con el selector del canal de efectos.

### 3 Sección de visualización de parámetros

#### AUTO/TAP:

[AUTO] se enciende cuando el modo de medición de BPM está ajustado en AUTO, y [TAP] se enciende cuando el modo de medición de BPM está ajustado en manual (TAP).

#### Visualizador del contador de BPM (3 dígitos):

En el modo AUTO, visualiza el valor de BPM automáticamente detectado. Si la cuenta de BPM no puede detectarse automáticamente, parpadeará la visualización con el valor previamente detectado. En el modo manual (TAP), visualiza el valor de BPM designado con la entrada de TAP, etc.

#### BPM:

Queda encendido.

#### MIDI:

Indica el estado ON/OFF de la función de salida MIDI.

- Se enciende cuando la función de salida MIDI está activada (ON).
- No se enciende cuando la función de salida MIDI está desactivada (OFF).

#### Visualización del parámetro 1 (5 dígitos):

Visualiza los parámetros designados para cada efecto. Cuando se presionan los botones de selección de compás (BEAT ◀, ▶), se visualiza durante dos segundos el cambio múltiple del compás correspondiente. Si se emplean los botones de selección de compás (BEAT ◀, ▶) para designar un valor que está fuera del margen del parámetro, el número actual parpadeará pero no cambiará.

#### Visualización de unidad (%/ms):

Se enciende de acuerdo con la unidad utilizada para cada efecto.

## NOMENCLATURA Y FUNCIONES DE LOS CONTROLES

### 4 Sección de visualización del compás

Visualiza la ubicación del parámetro 1 relacionado con BPM (compás de 1/1). La fila inferior queda constantemente encendida. Cuando la ubicación del parámetro 1 se acerca al valor de umbral, se enciende el indicador correspondiente. Cuando el parámetro 1 está entre los valores de umbral, el indicador parpadea. Aunque el

visualizador incluye en realidad siete indicadores, los valores de los dos extremos también pueden considerarse como representantes de indicadores, por lo que pueden asumirse lógicamente nueve posiciones. Cuando los valores están en los dos extremos, no se enciende ningún indicador.

| Selector de efectos | 1 Visualización de efectos | 3 Visualización de parámetros |              |                         |        | 4 Visualización del compás |      |     |     |     |     |      |      |      |
|---------------------|----------------------------|-------------------------------|--------------|-------------------------|--------|----------------------------|------|-----|-----|-----|-----|------|------|------|
|                     | Nombre del efecto          | Valor mínimo                  | Valor máximo | Ajustes predeterminados | Unidad | ①                          | ②    | ③   | ④   | ⑤   | ⑥   | ⑦    | ⑧    | ⑨    |
| DELAY               | DELAY                      | 1                             | 4 000        | 500                     | ms     | 1/8                        | 1/4  | 1/2 | 3/4 | 1/1 | 2/1 | 4/1  | 8/1  | 16/1 |
| ECHO                | ECHO                       | 1                             | 4 000        | 500                     | ms     | 1/8                        | 1/4  | 1/2 | 3/4 | 1/1 | 2/1 | 4/1  | 8/1  | 16/1 |
| TRANS               | TRANS                      | 10                            | 16 000       | 500                     | ms     | 1/16                       | 1/8  | 1/4 | 1/2 | 1/1 | 2/1 | 4/1  | 8/1  | 16/1 |
| FILTER              | FILTER                     | 10                            | 32 000       | 2 000                   | ms     | 1/4                        | 1/2  | 1/1 | 2/1 | 4/1 | 8/1 | 16/1 | 32/1 | 64/1 |
| FLANGER             | FLANGER                    | 10                            | 32 000       | 2 000                   | ms     | 1/4                        | 1/2  | 1/1 | 2/1 | 4/1 | 8/1 | 16/1 | 32/1 | 64/1 |
| PHASER              | PHASER                     | 10                            | 32 000       | 2 000                   | ms     | 1/4                        | 1/2  | 1/1 | 2/1 | 4/1 | 8/1 | 16/1 | 32/1 | 64/1 |
| REVERB              | REVERB                     | 1                             | 100          | 50                      | %      | 10                         | 20   | 30  | 40  | 50  | 60  | 70   | 80   | 90   |
| ROBOT               | ROBOT                      | -100                          | 100          | 0                       | %      | —                          | -100 | -66 | -50 | 0   | 26  | 50   | 100  | —    |
| CRUSH               | CRUSH                      | 10                            | 32 000       | 2 000                   | ms     | 1/4                        | 1/2  | 1/1 | 2/1 | 4/1 | 8/1 | 16/1 | 32/1 | 64/1 |
| ROLL                | ROLL                       | 10                            | 4 000        | 500                     | ms     | 1/16                       | 1/8  | 1/4 | 1/2 | 1/1 | 2/1 | 4/1  | 8/1  | 16/1 |
| REV ROLL            | REVROLL                    | 10                            | 4 000        | 500                     | ms     | 1/16                       | 1/8  | 1/4 | 1/2 | 1/1 | 2/1 | 4/1  | 8/1  | 16/1 |
| UP ROLL             | UP ROLL                    | 10                            | 4 000        | 500                     | ms     | 1/16                       | 1/8  | 1/4 | 1/2 | 1/1 | 2/1 | 4/1  | 8/1  | 16/1 |
| DOWN ROLL           | DWNROLL                    | 10                            | 4 000        | 500                     | ms     | 1/16                       | 1/8  | 1/4 | 1/2 | 1/1 | 2/1 | 4/1  | 8/1  | 16/1 |
| SND/RTN             | SND/RTN                    |                               |              |                         |        |                            |      |     |     |     |     |      |      |      |

No se visualizan los elementos sombreados .

# OPERACIONES DE LA CONSOLA DE MEZCLA

## OPERACIONES BÁSICAS

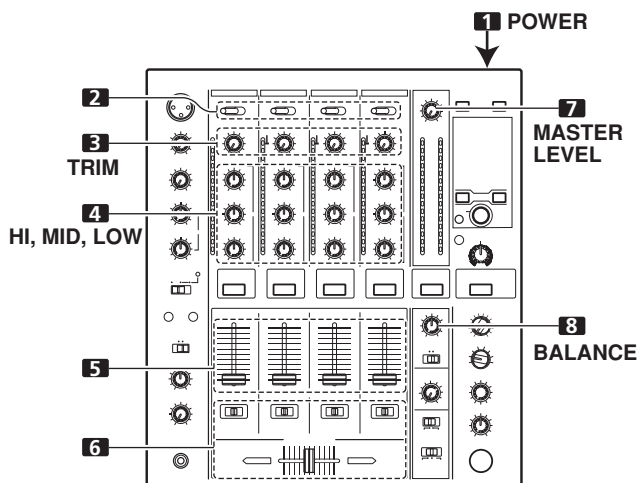

- 1 Ponga el interruptor POWER del panel posterior en ON.
- 2 Ajuste el selector de entrada en el canal deseado para seleccionar el componente conectado.
  - CH1: Ajústelo en [CD] o [LINE].
  - CH2: Ajústelo en [CD] o [PHONO].
  - CH3/4: Ajústelo en [LINE] o [PHONO].
- 3 Emplee el mando TRIM para ajustar el nivel de entrada.
- 4 Ajuste el tono empleando los controles del ecualizador de canales (HI, MID, LOW).
- 5 Emplee el control deslizante de fundido de canales para ajustar el volumen del sonido del canal seleccionado.
- 6 Para utilizar el fundido cruzado en el canal seleccionado, ajuste el interruptor CROSS FADER ASSIGN al canal A o canal B de fundido cruzado, y opere el control deslizante de fundido cruzado.
  - Cuando no emplee el fundido cruzado, ajuste el interruptor CROSS FADER ASSIGN en [THRU].
- 7 Utilice el control MASTER LEVEL para ajustar el volumen del sonido global.
- 8 Utilice el control BALANCE para ajustar el balance del sonido entre los canales derecho e izquierdo.

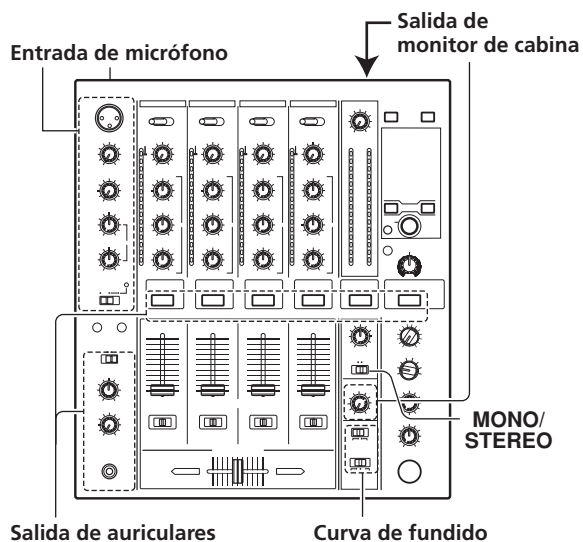

## [Selección de estéreo o monofónico]

Cuando se ajusta en [MONO] el interruptor MONO/STEREO, la salida principal pasa a ser una combinación monofónica de los canales izquierdo y derecho (L+R).

## [Entrada de micrófono]

- 1 Para emplear un micrófono, ajuste el interruptor MIC en [ON] o en [TALK OVER].
  - Cuando el interruptor se ajusta en [TALK OVER], cada vez que se detecta un sonido de más de -15 dB con el micrófono, la salida de todas las fuentes de sonido, que no sean la del micrófono, se atenúan en 20 dB.
- 2 Emplee el control MIC 1 LEVEL para ajustar el volumen del sonido de MIC 1, y emplee el control MIC 2 LEVEL para ajustar el volumen del sonido de MIC 2.
- 3 Ajuste el tono del sonido del micrófono con los controles del ecualizador de micrófonos (HI, LOW).
  - La función del ecualizador de micrófonos opera simultáneamente en los micrófonos 1 y 2.

## [Salida de monitor de cabina]

- 1 Emplee el control BOOTH MONITOR LEVEL para ajustar el volumen del sonido.
  - Podrá utilizarse el BOOTH MONITOR LEVEL para ajustar el volumen del sonido independientemente del control MASTER LEVEL.

## [Salida de auriculares]

- 1 Emplee los botones HEADPHONES CUE (canales 1 a 4, MASTER, EFFECTS) para seleccionar la fuente.
  - Se enciende con brillo el botón HEADPHONES CUE seleccionado.
- 2 Ajuste el interruptor de los auriculares (MONO SPLIT/STEREO).
  - Cuando se selecciona el botón HEADPHONES CUE (1, 2, 3, 4 o EFFECTS), el audio seleccionado se emite por el canal izquierdo (L). Cuando se selecciona el botón HEADPHONES CUE (MASTER), el audio principal se emite por el canal derecho (R).
  - Cuando se ajusta en la posición [STEREO], el sonido correspondiente al botón HEADPHONES CUE seleccionado se emite en estéreo.
- 3 Cuando se selecciona [MONO SPLIT], emplee el control MIXING para ajustar el balance del sonido entre el canal izquierdo (sonido seleccionado con el botón HEADPHONES CUE), y el canal derecho (sonido principal - pero sólo cuando se ha activado (ON) el botón HEADPHONES CUE para [MASTER]).
  - Cuando se gira hacia la derecha el control MIXING (hacia [MASTER]), se incrementa la salida principal (sólo cuando se ha activado (ON) el botón HEADPHONES CUE para [MASTER]); cuando se gira hacia la izquierda (hacia [CUE]), se emite el sonido seleccionado con el botón HEADPHONES CUE.
- 4 Utilice el control LEVEL para ajustar el volumen del sonido de los auriculares.

## OPERACIONES DE LA CONSOLA DE MEZCLA

### [Selección de la curva de fundido]

Seleccione la curva de volumen del sonido que corresponda a la operación de fundido.

**Emplee el interruptor CH FADER para seleccionar la curva de respuesta de fundido de canales.**

- En el ajuste de la izquierda, la curva opera para producir una subida rápida a medida que el fundido de canales se acerca a su posición distante.
- En el ajuste de la derecha, la curva opera para producir una subida uniforme y neutra en todo el movimiento del fundido de canales.
- Este ajuste se aplica por igual a los canales 1 a 4.

**Emplee el interruptor de la curva de CROSS FADER para seleccionar la respuesta de la curva de fundido cruzado.**

- En el ajuste de la izquierda, la curva produce una subida rápida de la señal. (Así que el control deslizante de fundido cruzado se aleja del lado [A], se produce el sonido del canal [B].)
- En el ajuste de la derecha, la curva opera para producir una subida uniforme y neutra en todo el movimiento del fundido cruzado.
- En el ajuste medio, se produce una curva intermedia, en un punto entre las dos curvas arriba mencionadas.
- Este ajuste produce efectos de de la curva iguales para los lados A y B.

## FUNCIÓN DE INICIO CON FUNDIDO

Conectando el cable de control del reproductor de CD para DJ Pioneer opcional, podrá emplear el fundido de canales y el fundido cruzado para iniciar la reproducción del disco CD.

Cuando se mueva el control deslizante de fundido de canales o el control deslizante de fundido cruzado de la consola de mezcla, se desactivará el modo de pausa del reproductor de CD y la reproducción de la pista seleccionada se iniciará automática e instantáneamente. Además, cuando se repone el control deslizante de fundido a su posición original, el reproductor de CD retorna a su punto de localización (localización regresiva), permitiendo realizar, de este modo, la reproducción del tipo "muestreador".

### Reproducción de inicio con fundido cruzado y reproducción con localización regresiva

Cuando el reproductor de CD asignado al canal A del fundido cruzado se establece en el estado de espera en un punto de localización, al mover el control deslizante de fundido cruzado desde el lado derecho (B) al lado izquierdo (A), se inicia automáticamente la reproducción en el reproductor de CD del canal A.

Cuando el control deslizante de fundido cruzado llega al lado izquierdo (A), el reproductor de CD asignado al canal B efectuará la localización regresiva (retorno al punto de localización).

Adicionalmente, cuando el reproductor de CD asignado al canal B se establece en el estado de espera en un punto de localización, al mover el control deslizante de fundido cruzado desde el lado izquierdo (A) al lado derecho (B), se inicia automáticamente la reproducción en el reproductor de CD del canal B. Cuando el control deslizante de fundido cruzado llega al lado derecho (B), el reproductor de CD asignado al canal A efectuará la localización regresiva (retorno al punto de localización).

- La localización regresiva se realizará aunque el selector de entrada no esté ajustado en [CD] ni en [LINE].

### [Empleo del fundido de canales para iniciar la reproducción]

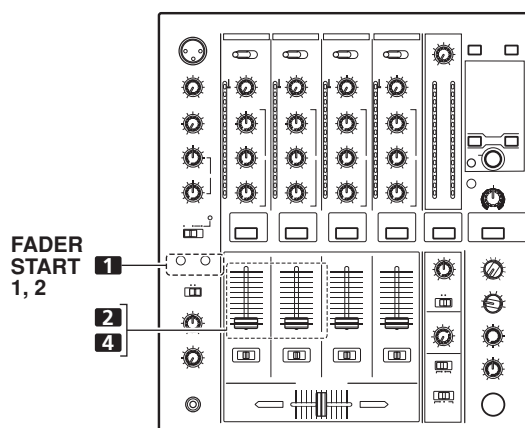

**1 Presione el botón FADER START para el canal (1, 2) conectado al reproductor de CD que desee controlar.**

- El botón del canal seleccionado se encenderá.

**2 Ajuste el control deslizante de fundido de canales en "0".**

**3 Ajuste el reproductor de CD en el punto de localización deseado, y establézcalo en el estado de espera en el punto de localización.**

- Si ya se ha ajustado un punto de localización, no será necesario ajustar el reproductor de CD en el estado de espera en el punto de localización.

**4 En el instante en el que desee iniciar la reproducción, mueva el control deslizante de fundido de canales.**

- El reproductor de CD iniciará la reproducción.
- Después de haberse iniciado la reproducción, al hacer retroceder el control deslizante de fundido de canales a la posición [0], el reproductor de CD vuelve al punto de localización y se establece de nuevo en el modo de espera (localización regresiva).
- El control de la reproducción puede realizarse con el fundido de canales sólo cuando se ha ajustado el interruptor **CROSS FADER ASSIGN** en [THRU].



### [Empleo del fundido cruzado para iniciar la reproducción]

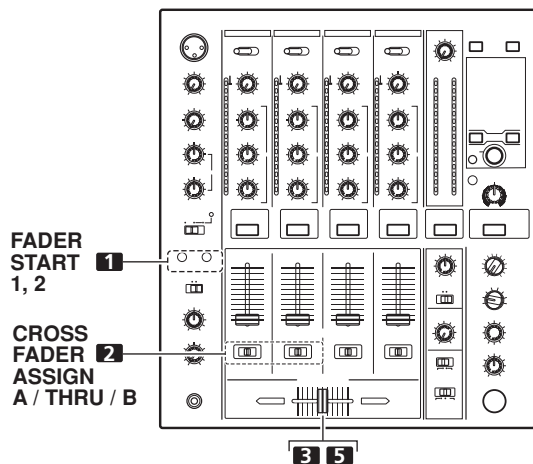

- 1 Presione el botón FADER START para el canal (1, 2) conectado al reproductor de CD que desee controlar.**
  - El botón del canal seleccionado se encenderá.
- 2 Ajuste el interruptor CROSS FADER ASSIGN del canal seleccionado en [A] o en [B].**
  - Seleccione [A] para asignar el canal A (lado izquierdo) del fundido cruzado.
  - Seleccione [B] para asignar el canal B (lado derecho) del fundido cruzado.
- 3 Mueva el control deslizante de fundido cruzado completamente al lado opuesto alejado del reproductor de CD con el que desee empezar.**
- 4 Ajuste el reproductor de CD en el punto de localización deseado, y establézcalo en el estado de espera en el punto de localización.**
  - Si ya se ha ajustado un punto de localización, no será necesario ajustar el reproductor de CD en el estado de espera en el punto de localización.
- 5 En el instante en el que desee iniciar la reproducción, mueva el control deslizante de fundido cruzado.**
  - El reproductor de CD iniciará la reproducción.
  - Después de haberse iniciado la reproducción, si se mueve el control deslizante de fundido cruzado completamente al lado opuesto, el reproductor de CD asignado al canal del lado opuesto vuelve al punto de localización y se establece en el modo de espera (localización regresiva).

# FUNCIONES DE LOS EFECTOS

Esta unidad puede producir un total de 15 efectos básicos de compás (incluyendo SND/RTN) mediante los efectos de compás enlazados al valor BPM y los filtros manuales o filtros de frecuencias de efectos enlazados al control **FREQUENCY**.

Ajustando los parámetros para cada efecto, puede producirse adicionalmente una amplia gama de efectos.

Puede crearse una amplia variedad de efectos compás ajustando el parámetro temporal con el control **TIME** (parámetro 1), así como el parámetro cuantitativo con el control **LEVEL/DEPTH** (parámetro 2).

Dependiendo de la posición del control **FREQUENCY** podrá crear un efecto de filtro de paso bajo o un efecto de filtro de paso alto con el filtro manual o filtro de frecuencias de efectos. Combinando los efectos de compás con el filtro manual o filtro de frecuencias de efectos, puede crearse adicionalmente una amplia gama de efectos.

## TIPOS DE EFECTOS DE COMPÁS

### 1 DELAY (un sonido repetido)

Esta función permite añadir un sonido de retardo con compás de 1/8, 1/4, 1/2, 3/4, 1/1, 2/1, 4/1, 8/1, ó 16/1 de forma rápida y sencilla. Por ejemplo, cuando se añade un sonido de retardo de compás de 1/2, cuatro tiempos se convertirán en ocho tiempos. Adicionalmente, añadiendo un sonido de retardo de compás de 3/4, se sincopa el ritmo.

**Ejemplo**

Original  
(4 tiempos)



Retardo  
de 1/2  
(8 tiempos)



### 2 ECHO (varios sonidos repetidos)

Esta función permite añadir un sonido con eco con compás de 1/8, 1/4, 1/2, 3/4, 1/1, 2/1, 4/1, 8/1, ó 16/1 de forma rápida y sencilla.

Por ejemplo, cuando se emplea un sonido de eco de compás de 1/1 para cortar el sonido de entrada, se repite un sonido, en sincronización con el tiempo, junto con el fundido de desaparición gradual.

Además, añadiendo un eco de compás de 1/1 al micrófono, el sonido del micrófono se repite en sincronización con el tiempo de la música.

Si se aplica un eco de compás de 1/1 a la parte de vocalistas de una pista, la canción toma un efecto que da la sensación de "redondeo".

**Ejemplo**

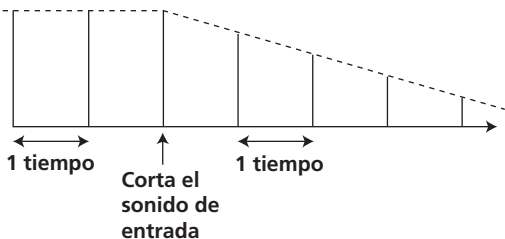

### 3 Auto TRANS

El sonido se corta automáticamente, en unidades de compás de 1/16, 1/8, 1/4, 1/2, 1/1, 2/1, 4/1, 8/1, ó 16/1 en sincronización con el ritmo.

**Ejemplo**

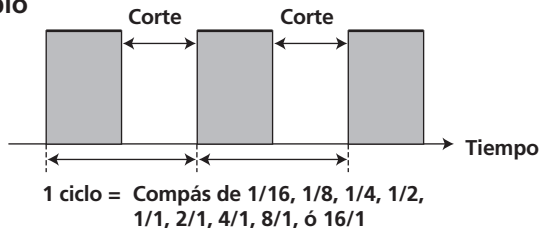

### 4 FILTER

La frecuencia del filtro se desplaza, en unidades de compás de 1/4, 1/2, 1/1, 2/1, 4/1, 8/1, 16/1, 32/1, ó 64/1, cambiando en gran medida el colorido del sonido.

**Ejemplo**

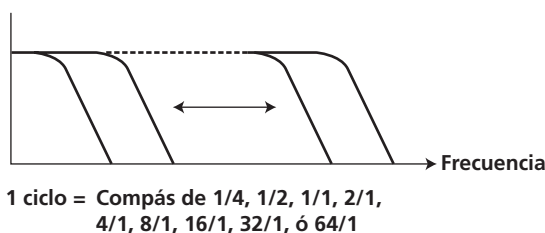

### 5 FLANGER

1 ciclo o efecto "flanger", en unidades de compás de 1/4, 1/2, 1/1, 2/1, 4/1, 8/1, 16/1, 32/1, ó 64/1, se produce con rapidez y facilidad.

**Ejemplo**

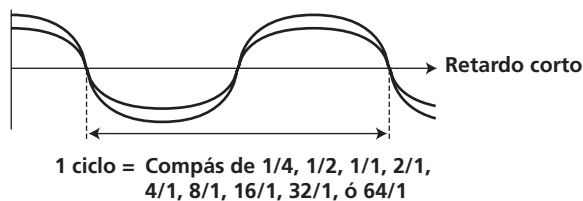

### 6 PHASER

1 ciclo o efecto "phaser", en unidades de compás de 1/4, 1/2, 1/1, 2/1, 4/1, 8/1, 16/1, 32/1, ó 64/1, se produce con rapidez y facilidad.

**Ejemplo**

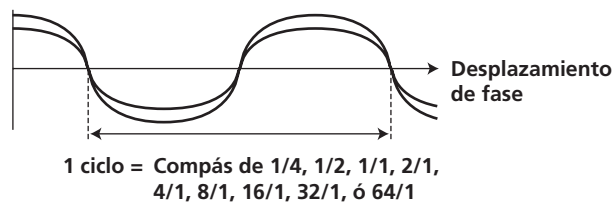

## FUNCIONES DE LOS EFECTOS

### 7 REVERB

Produce el efecto de reverberación.

### 8 ROBOT

Genera un efecto de sonido parecido al que produce un robot. Cuando se aplica el efecto de ROBOT al sonido del micrófono, se produce un efecto de cambiador de voz.

### 9 CRUSH

Permite la rápida creación de un "efecto de sonido de choque" con cambios cíclicos en el compás de 1/4, 1/2, 1/1, 2/1, 4/1, 8/1, 16/1, 32/1, ó 64/1.

#### Ejemplo

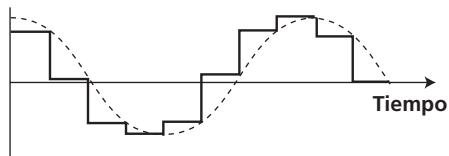

1 ciclo = Compás de 1/4, 1/2, 1/1, 2/1, 4/1, 8/1, 16/1, 32/1, ó 64/1

### 10 ROLL

Graba los sonidos al compás de 1/16, 1/8, 1/4, 1/2, 1/1, 2/1, 4/1, 8/1, ó 16/1 y los reproduce repetidamente.

#### Ejemplo

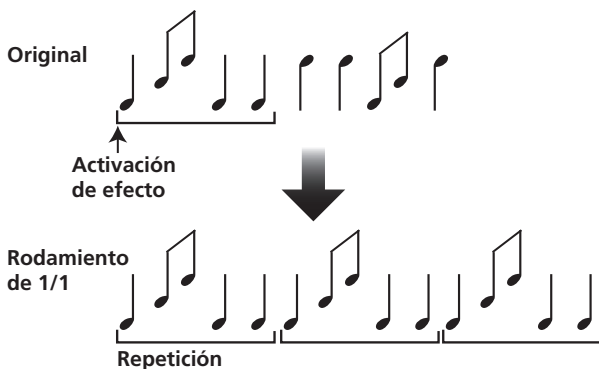

### 11 REVERSE ROLL

Graba los sonidos al compás de 1/16, 1/8, 1/4, 1/2, 1/1, 2/1, 4/1, 8/1, ó 16/1 y los repite pero en orden inverso.

#### Ejemplo



### 12 UP ROLL

Graba los sonidos al compás de 1/16, 1/8, 1/4, 1/2, 1/1, 2/1, 4/1, 8/1, ó 16/1 y los reproduce repetidamente mientras aumenta continuamente su tono/clave.

#### Ejemplo



### 13 DOWN ROLL

Graba los sonidos al compás de 1/16, 1/8, 1/4, 1/2, 1/1, 2/1, 4/1, 8/1, ó 16/1 y los reproduce repetidamente mientras reduce continuamente su tono/clave.

#### Ejemplo

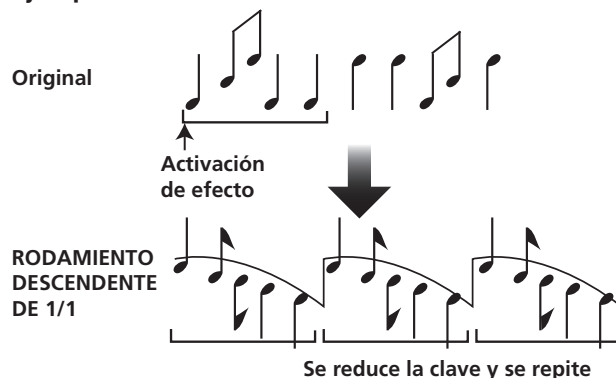

### 14 SEND/RETURN

Conectando un muestreador o generador de efectos, pueden crearse una amplia variedad de distintos efectos.

## PRODUCCIÓN DE EFECTOS DE COMPÁS

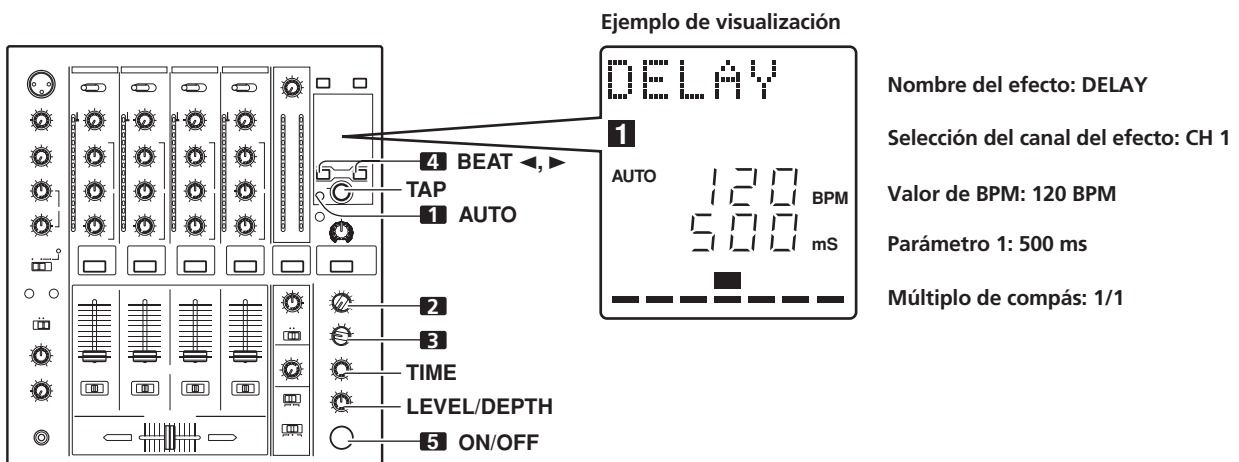

Nombre del efecto: DELAY

Selección del canal del efecto: CH 1

Valor de BPM: 120 BPM

Parámetro 1: 500 ms

Múltiplo de compás: 1/1

Los efectos de compás permite el ajuste instantáneo de los tiempos del efecto en sincronización con el valor de BPM (tiempos por minuto), permitiendo de este modo la producción de una amplia variedad de efectos con el ritmo actual, incluso durante interpretaciones en directo.

### 1 Ajuste el modo de medición de BPM en AUTO para medir los BPM (tiempos por minuto).

El valor de BPM de la señal musical de entrada se detecta automáticamente. Cuando se conecta la alimentación al principio, la función vuelve al modo predeterminado de [AUTO].

- En el caso de que no pueda detectarse automáticamente el valor de BPM de la pista, parpadeará el contador de BPM en el visualizador.
- Margen de medición: BPM=70 a 180.

**Es posible que algunas pistas no puedan medirse correctamente.**

En este caso, presione el botón TAP e introduzca manualmente el compás.

### [Entrada manual de BPM empleando el botón TAP]

Si se golpea el botón TAP dos o más veces en sincronización con el compás (notas de 1/4), el valor de BPM se grabará como valor medio grabado durante este intervalo.

- Cuando el modo BPM se ajusta a [AUTO], al golpear el botón TAP se cambiará el modo de BPM al modo TAP, y se medirán los intervalos a los que se golpea el botón TAP.
- Cuando se ajusta el valor BPM con el botón TAP, el múltiplo del compás pasa a ser "1/1" (ó "4/1", dependiendo del efecto seleccionado), y el tiempo para 1 compás (notas de 1/4) o 4 tiempos se ajustará como el tiempo del efecto.
- Si se gira el control TIME mientras se tiene presionado el botón TAP, podrá ajustarse manualmente el valor de BPM directo.

Si se gira el control TIME mientras se mantiene presionado el botón TAP y los botones AUTO, podrá ajustarse el valor de BPM en unidades de 0,1.

### 2 Ajuste el selector de efectos al efecto deseado.

- El visualizador mostrará el nombre del efecto seleccionado.
- Para más detalles sobre los diversos efectos, vea las página 16 a 17.

### 3 Ajuste el selector del canal de efectos al canal que desee aplicar el efecto.

- El canal seleccionado se enciende en el área del nombre del canal del visualizador.
- Si se selecciona [MIC], el efecto se aplicará al micrófono 1 y al micrófono 2.

### 4 Presione el botón BEAT (◀, ▶) para seleccionar el múltiplo de compás con el que deba sincronizarse el efecto.

- Cuando se presione ▶, la cuenta del compás calculada con BPM se duplica, y cuando se presiona ◀, la cuenta del compás calculada con BPM se reduce a la mitad (algunos efectos también permiten en ajuste de "3/4").
- El múltiplo del compás seleccionado (posición del parámetro 1) se visualiza en siete secciones en el visualizador (vea la página 12).
- El tiempo del efecto correspondiente al múltiplo del compás se ajusta automáticamente.

Ejemplo: Cuando BPM = 120

1/1 = 500 ms

1/2 = 250 ms

2/1 = 1.000 ms

### 5 Ajuste el botón ON/OFF en ON para habilitar el efecto.

- Cada vez que se presiona el botón, el efecto cambia entre ON/OFF (al principio, siempre que se conecta la alimentación, la función se ajusta de forma predeterminada en OFF).
- El botón ON/OFF parpadea cuando el efecto está en ON.

### Parámetro 1

Girando el control TIME (PARAMETER 1) se ajusta el parámetro temporal (tiempo) del efecto seleccionado. (Con algunos efectos, se emplea para realizar ajustes distintos a los de los parámetros del tiempo.)

Para ver los detalles relacionados con el efecto en el parámetro 1 al girar el control TIME (PARAMETER 1), consulte la página 20.

### Parámetro 2

Girando el control LEVEL/DEPTH (PARAMETER 2) se ajusta el parámetro cuantitativo del efecto seleccionado.

Para ver los detalles relacionados con el efecto en el parámetro 2 al girar el control LEVEL/DEPTH (PARAMETER 2), consulte la página 20.

## OPERACIÓN DEL FILTRO MANUAL

### 1 FILTRO MANUAL

La frecuencia del filtro se desplaza, causando grandes cambios en el tono. Girando el control hacia la derecha se producen efectos de filtro de paso alto, mientras que girándolo hacia la izquierda se producen efectos de filtro de paso bajo.

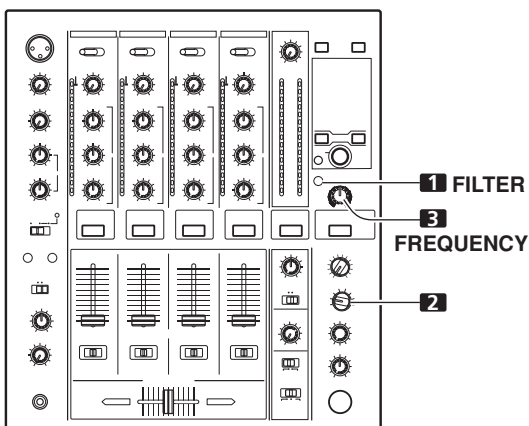
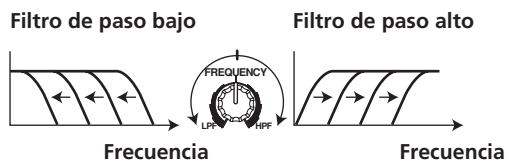

La unidad de efectos manual está enlazada al control **FREQUENCY**. Los sonidos de salida de la unidad de efectos manual pasan a ser los sonidos de entrada para el efecto de compás.

- Cuando el tipo de efecto de compás se ajusta en ROLL, REVERSE ROLL, UP ROLL, o DOWN ROLL, el sonido de salida del efecto de compás pasa a ser el sonido de entrada para la unidad de efectos manual.

#### 1 Pulse el botón FILTER para que parpadee.

- Confirme que el botón **FILTER** parpadee con uniformidad.
- Cuando se encienda, pulse el botón para que parpadee. Cada vez que se presiona el botón, cambia alternadamente entre parpadeo y encendido permanente.
- Cuando se conecta la alimentación al principio, se establece en el ajuste predeterminado de encendido permanente.

#### 2 Emplee el selector del canal de efectos para seleccionar el canal al que desee aplicar los efectos.

- El nombre del canal seleccionado aparecerá en la sección del nombre del canal del visualizador.
- Cuando se selecciona **[MIC]**, el efecto se aplicará al micrófono 1 y al micrófono 2.

#### 3 Emplee el control FREQUENCY para ajustar la frecuencia de corte del filtro.

- Gírelo hacia la izquierda para aplicar un filtro de paso bajo.
- Gírelo hacia la derecha para aplicar un filtro de paso alto.

## OPERACIÓN DEL FILTRO DE FRECUENCIAS DE EFECTOS

### 1 Filtro de frecuencias de efectos

Establece la frecuencia de corte del filtro, permitiendo la aplicación del efecto de compás sólo a la banda de frecuencias deseada.

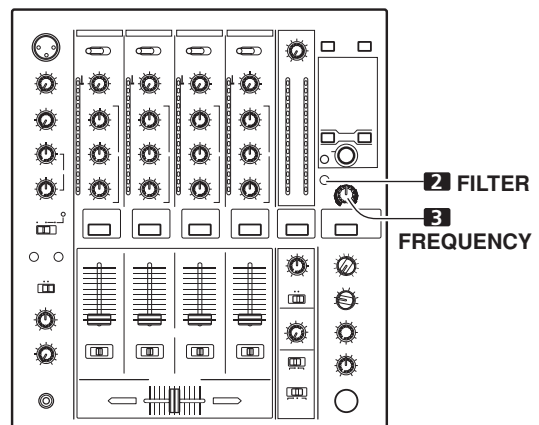
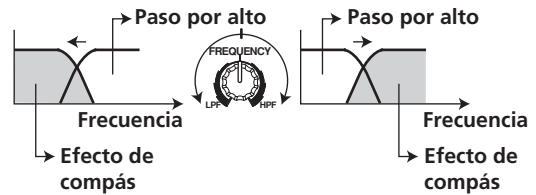

El filtro de frecuencias de efectos está enlazado al control **FREQUENCY**. El efecto de compás se aplica sólo a la banda de frecuencias seleccionada.

- La función no puede emplearse cuando se ha seleccionado SEND/RETURN como el tipo de efecto de compás.

#### 1 Pulse el botón FILTER para que se encienda.

- Confirme que el botón **FILTER** quede permanentemente encendido.
- Cuando parpadee, pulse el botón para que se encienda. Cada vez que se presiona el botón, cambia alternadamente entre parpadeo y encendido permanente.
- Cuando se conecta la alimentación al principio, se establece en el ajuste predeterminado de encendido permanente.

#### 2 Opere el efecto de compás.

- Para ver los detalles, consulte página 18.

#### 3 Emplee el control FREQUENCY para seleccionar la frecuencia a la que desee aplicar el efecto de compás.

- Gírelo hacia la izquierda para aplicar el efecto sólo a los sonidos de bajas frecuencias. Las altas frecuencias quedan ajustadas para pasarlo por alto.
- Gírelo hacia la derecha para aplicar el efecto sólo a los sonidos de altas frecuencias. Las bajas frecuencias quedan ajustadas para pasarlo por alto.

## PARÁMETROS DE LOS EFECTOS

### Efecto de compás (\*1)

| Nombre                      | Parámetro del interruptor de compás  | Parámetro 1 (control TIME)                                |                           | Parámetro 2 (control LEVEL/DEPTH)  |
|-----------------------------|--|---|---------------------------|--|
|                             |  | Contenido   | Margen de ajuste (unidad) |  |
| <b>1 DELAY</b>              | Ajusta el tiempo de retardo de 1/8 a 16/1 por 1 tiempo del tiempo de BPM.  | Ajusta el tiempo de retardo.                              | 1 a 4 000 (ms)            | Ajusta el balance entre el sonido original y el de retardo.  |
| <b>2 ECHO (*2)</b>          | Ajusta el tiempo de retardo de 1/8 a 16/1 por 1 tiempo del tiempo de BPM.  | Ajusta el tiempo de retardo.                              | 1 a 4 000 (ms)            | Ajusta el balance entre el sonido original y el de eco.  |
| <b>3 TRANS</b>              | Ajusta el tiempo de corte de 1/16 a 16/1 por 1 tiempo del tiempo de BPM.   | Ajusta el tiempo del efecto.                              | 10 a 16 000 (ms)          | Ajusta el balance entre el sonido original y el del efecto.  |
| <b>4 FILTER</b>             | El ciclo de desplazamiento de la frecuencia de corte se ajusta en unidades de 1/4 a 64/1 con relación a 1 tiempo de BPM. | Ajusta el ciclo para desplazamiento del tiempo de corte.  | 10 a 32 000 (ms)          | La cantidad del efecto se incrementa cuando se gira el control hacia la derecha.   |
| <b>5 FLANGER</b>            | El ciclo de desplazamiento de "flanger" se ajusta en unidades de 1/4 a 64/1 con relación a 1 tiempo de BPM.              | Ajusta el ciclo para desplazamiento del efecto "flanger". | 10 a 32 000 (ms)          | La cantidad del efecto se incrementa cuando se gira el control hacia la derecha. Cuando se gira el control hacia la izquierda, sólo se emite el sonido original. |
| <b>6 PHASER</b>             | El ciclo de desplazamiento del efecto "phaser" se ajusta en unidades de 1/4 a 64/1 con relación a 1 tiempo de BPM.       | Ajusta el ciclo para desplazamiento del efecto "phaser".  | 10 a 32 000 (ms)          | La cantidad del efecto se incrementa cuando se gira el control hacia la derecha. Cuando se gira el control hacia la izquierda, sólo se emite el sonido original. |
| <b>7 REVERB (*2)</b>        | La cantidad de reverberación se ajusta de 1 % a 100 %.   | Ajusta la cantidad del efecto de reverberación.           | 1 a 100 (%)               | Ajusta el balance entre el sonido original y el del efecto.  |
| <b>8 ROBOT</b>              | Ajusta el tono del efecto de sonido de robot dentro del margen de -100 % a +100 %.                                       | Ajusta el tono del efecto de sonido de robot.             | -100 a +100 (%)           | La cantidad del efecto se incrementa cuando se gira el control hacia la derecha.   |
| <b>9 CRUSH</b>              | El ciclo de movimiento del efecto "crush" se ajusta a 1/4 a 64/1 con relación a un solo tiempo de BPM.                   | Ajusta el ciclo para desplazamiento del efecto "crush".   | 10 a 32 000 (ms)          | La cantidad del efecto se incrementa cuando se gira el control hacia la derecha. Cuando se gira el control hacia la izquierda, sólo se emite el sonido original. |
| <b>10 ROLL (*2)</b>         | El tiempo del efecto se ajusta de 1/16 a 16/1 con relación a 1 tiempo de BPM.  | Ajusta el tiempo del efecto.                              | 1 a 4 000 (ms)            | Ajusta el balance del sonido original y del de rodamiento.   |
| <b>11 REVERSE ROLL (*2)</b> | El tiempo del efecto se ajusta de 1/16 a 16/1 con relación a 1 tiempo de BPM.  | Ajusta el tiempo del efecto.                              | 1 a 4 000 (ms)            | Ajusta el balance del sonido original y del de rodamiento.   |
| <b>12 UP ROLL (*2)</b>      | El tiempo del efecto se ajusta de 1/16 a 16/1 con relación a 1 tiempo de BPM.  | Ajusta el tiempo del efecto.                              | 1 a 4 000 (ms)            | Ajusta el balance del sonido original y del de rodamiento.   |
| <b>13 DOWN ROLL (*2)</b>    | El tiempo del efecto se ajusta de 1/16 a 16/1 con relación a 1 tiempo de BPM.  | Ajusta el tiempo del efecto.                              | 1 a 4 000 (ms)            | Ajusta el balance del sonido original y del de rodamiento.   |
| <b>14 SEND/ RETURN</b>      | —  | —   | —                         | Ajusta el volumen del sonido de entrada de RETURN.   |

(\*1) Cuando el selector del canal de efectos está ajustado en [CF.A], [CF.B], o [MASTER], aunque se active (ON) el monitor de efectos, si no se emite el sonido del canal seleccionado a la salida principal, el sonido del efecto no se oirá.

(\*2) Cuando se inhabilita el efecto (OFF), el sonido del efecto no se oye, aunque se ajuste el monitor al generador de efectos.

# AJUSTES DE MIDI

MIDI son las iniciales de "Musical Instrument Digital Interface" (interfaz digital para instrumentos digitales) y es un protocolo desarrollado para permitir el intercambio de datos entre instrumentos electrónicos y ordenadores.

Para la conexión de componentes provistos de conectores MIDI se emplea un cable MIDI que permite la transmisión y la recepción de datos.

La DJM-700-S/DJM-700-K emplea el protocolo MIDI para la transmisión de datos sobre la operación de componentes y de BPM (reloj de temporización).

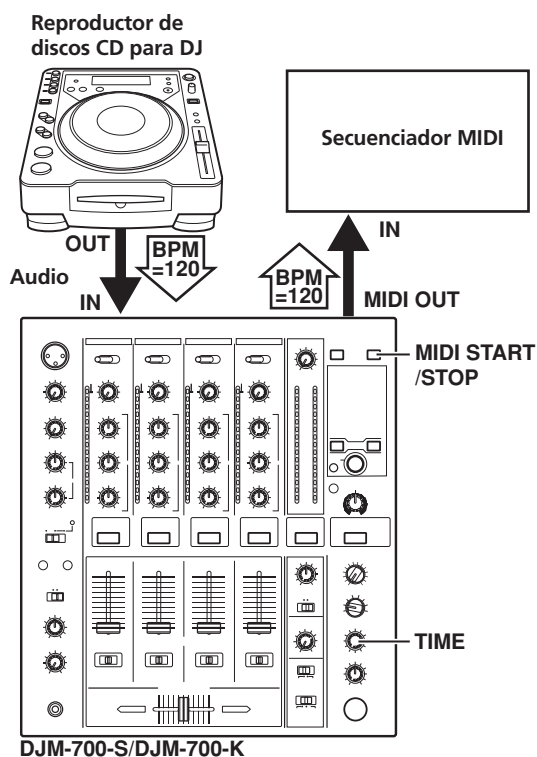

## SINCRONIZACIÓN DE SEÑALES DE AUDIO CON UN SECUENCIADOR EXTERNO, O EMPLEO DE LA INFORMACIÓN DE LA DJM-700-S/DJM-700-K PARA OPERAR UN SECUENCIADOR EXTERNO

- 1 **Emplee un cable MIDI de venta en los establecimientos del ramo para conectar el conector MIDI OUT de la DJM-700-S/DJM-700-K al conector MIDI IN del secuenciador MIDI.**
  - Ajuste el modo de sincronización del secuenciador MIDI en "Slave".
  - Los secuenciadores MIDI que no son compatibles con el reloj de temporización MIDI no pueden sincronizarse.
  - Es posible que no se consiga la sincronización si el valor de BPM de la pista no puede detectarse y medirse con estabilidad.
  - Los valores de BPM ajustados con el modo TAP también pueden emplearse para emitir el reloj de temporización.
- 2 **Presione el botón MIDI START/STOP.**
  - El margen de salida del reloj de temporización MIDI es de 40 a 250 BPM.

### [Ajuste del canal MIDI]

El canal MIDI (1 a 16) puede ajustarse y almacenarse en la memoria.

- 1 **Mientras mantiene presionado el botón MIDI START/STOP, conecte (ON) el interruptor de la alimentación.**
  - El visualizador mostrará [CH SET] y la unidad se establecerá en el modo de ajuste MIDI.
- 2 **Gire el control TIME para seleccionar el canal MIDI.**
- 3 **Presione el botón MIDI START/STOP.**
  - Graba el canal MIDI. Durante la grabación del canal, parpadea el indicador [SAVE].
  - Cuando se completa la grabación del canal, se visualiza [END].
- 4 **Desconecte la alimentación (OFF).**

## MENSAJES MIDI

| Categoría   | Nombre de interruptor | Tipo de interruptor | Mensaje MIDI |    |    |     |  |  | Comentarios   |
|-------------|-----------------------|---------------------|--------------|----|----|-----|--|--|---------------|
|             |                       |                     | MSB          |    |    | LSB |  |  |               |
| CH1         | HI                    | VR                  | Bn           | 02 | dd |     |  |  | 0 a 127       |
|             | MID                   | VR                  | Bn           | 03 | dd |     |  |  | 0 a 127       |
|             | LOW                   | VR                  | Bn           | 04 | dd |     |  |  | 0 a 127       |
|             | CUE                   | BUTTON              | Bn           | 46 | dd |     |  |  | OFF=0, ON=127 |
|             | FADER                 | VR                  | Bn           | 11 | dd |     |  |  | 0 a 127       |
|             | CF ASSIGN             | SW                  | Bn           | 41 | dd |     |  |  | 0, 64, 127    |
| CH2         | HI                    | VR                  | Bn           | 07 | dd |     |  |  | 0 a 127       |
|             | MID                   | VR                  | Bn           | 08 | dd |     |  |  | 0 a 127       |
|             | LOW                   | VR                  | Bn           | 09 | dd |     |  |  | 0 a 127       |
|             | CUE                   | BUTTON              | Bn           | 47 | dd |     |  |  | OFF=0, ON=127 |
|             | FADER                 | VR                  | Bn           | 12 | dd |     |  |  | 0 a 127       |
|             | CF ASSIGN             | SW                  | Bn           | 42 | dd |     |  |  | 0, 64, 127    |
| CH3         | HI                    | VR                  | Bn           | 0E | dd |     |  |  | 0 a 127       |
|             | MID                   | VR                  | Bn           | 0F | dd |     |  |  | 0 a 127       |
|             | LOW                   | VR                  | Bn           | 15 | dd |     |  |  | 0 a 127       |
|             | CUE                   | BUTTON              | Bn           | 48 | dd |     |  |  | OFF=0, ON=127 |
|             | FADER                 | VR                  | Bn           | 13 | dd |     |  |  | 0 a 127       |
|             | CF ASSIGN             | SW                  | Bn           | 43 | dd |     |  |  | 0, 64, 127    |
| CH4         | HI                    | VR                  | Bn           | 51 | dd |     |  |  | 0 a 127       |
|             | MID                   | VR                  | Bn           | 5C | dd |     |  |  | 0 a 127       |
|             | LOW                   | VR                  | Bn           | 52 | dd |     |  |  | 0 a 127       |
|             | CUE                   | BUTTON              | Bn           | 49 | dd |     |  |  | OFF=0, ON=127 |
|             | FADER                 | VR                  | Bn           | 14 | dd |     |  |  | 0 a 127       |
|             | CF ASSIGN             | SW                  | Bn           | 44 | dd |     |  |  | 0, 64, 127    |
| CROSS FADER | CROSS FADER           | VR                  | Bn           | 0B | dd |     |  |  | 0 a 127       |
| FADER CURVE | CH CURVE              | SW                  | Bn           | 5E | dd |     |  |  | 0, 127        |
|             | CROSS CURVE           | SW                  | Bn           | 5F | dd |     |  |  | 0, 64, 127    |
| MASTER      | MASTER LEVEL          | VR                  | Bn           | 18 | dd |     |  |  | 0 a 127       |
|             | BALANCE               | VR                  | Bn           | 17 | dd |     |  |  | 0 a 127       |
|             | CUE                   | BUTTON              | Bn           | 4A | dd |     |  |  | OFF=0, ON=127 |
| BOOTH       | MONITOR               | VR                  | Bn           | 19 | dd |     |  |  | 0 a 127       |
| FILTER      | FILTER                | BUTTON              | Bn           | 54 | dd |     |  |  | OFF=0, ON=127 |
|             | FREQUENCY             | VR                  | Bn           | 05 | dd |     |  |  | 0 a 127       |



## AJUSTES DE MIDI

| Categoría     | Nombre de interruptor | Tipo de interruptor | Mensaje MIDI |    |     |     |    |     | Comentarios   |
|---------------|-----------------------|---------------------|--------------|----|-----|-----|----|-----|---|
|               |                       |                     | MSB          |    |     | LSB |    |     |   |
| EFFECT        | BEAT LEFT             | BUTTON              | Bn           | 4C | dd  |     |    |     | OFF=0, ON=127   |
|               | BEAT RIGHT            | BUTTON              | Bn           | 4D | dd  |     |    |     | OFF=0, ON=127   |
|               | AUTO/TAP              | BUTTON              | Bn           | 45 | dd  |     |    |     | OFF=0, ON=127   |
|               | TAP                   | BUTTON              | Bn           | 4E | dd  |     |    |     | OFF=0, ON=127   |
|               | CUE                   | BUTTON              | Bn           | 4B | dd  |     |    |     | OFF=0, ON=127   |
|               | EFFECT KIND           | SW                  | Cn           | pc |     |     |    |     | Vea abajo el apartado de "CAMBIO DE PROGRAMA".  |
|               | CH SELECT             | SW                  | Cn           | pc |     |     |    |     |   |
|               | TIME                  | SW                  | Bn           | 0D | MSB | Bn  | 2D | LSB | Valor del parámetro 1 (PARAMETER 1); FLANGER, PHASER, FILTER, CRUSH cambiados a 1/2 del valor; los valores negativos se convierten a positivos. |
|               | LEVEL/DEPTH           | VR                  | Bn           | 5B | dd  |     |    |     | 0 a 127   |
|               | EFFECT ON/OFF         | BUTTON              | Bn           | 40 | dd  |     |    |     | OFF=0, ON=127   |
| MIC           | HI                    | VR                  | Bn           | 1E | dd  |     |    |     | 0 a 127   |
|               | LOW                   | VR                  | Bn           | 1F | dd  |     |    |     | 0 a 127   |
| (FADER START) | FADER START 1         | BUTTON              | Bn           | 58 | dd  |     |    |     | OFF=0, ON=127   |
|               | FADER START 2         | BUTTON              | Bn           | 59 | dd  |     |    |     | OFF=0, ON=127   |
| (HEAD PHONES) | MIXING                | VR                  | Bn           | 1B | dd  |     |    |     | 0 a 127   |
|               | LEVEL                 | VR                  | Bn           | 1A | dd  |     |    |     | 0 a 127   |
| MIDI          | START                 | BUTTON              | FA           |    |     |     |    |     |   |
|               | STOP                  | BUTTON              | FC           |    |     |     |    |     |   |

## CAMBIO DE PROGRAMA

| MSB |   |         |         | LSB     |        |        |        |
|-----|---|---------|---------|---------|--------|--------|--------|
| 0   | 0 | EFFSEL2 | EFFSEL1 | EFFSELO | EFFCH2 | EFFCH1 | EFFCHO |

| • EFFECT SEL |         |         | BEAT     |
|--------------|---------|---------|----------|
| EFFSEL2      | EFFSEL1 | EFFSELO |          |
| 0            | 0       | 1       | DELAY    |
| 0            | 1       | 0       | ECHO     |
| 1            | 0       | 0       | TRANS    |
| 1            | 1       | 0       | FILTER   |
| 1            | 0       | 1       | FLANGER  |
| 1            | 1       | 1       | PHASER   |
| 0            | 1       | 1       | REVERB   |
| —            | —       | —       | ROBOT    |
| —            | —       | —       | CRUSH    |
| —            | —       | —       | ROLL     |
| —            | —       | —       | REV ROLL |
| —            | —       | —       | UP ROLL  |
| —            | —       | —       | DWNROLL  |
| —            | —       | —       | SND/RTN  |
| 0            | 0       | 1       | 1        |
| 0            | 1       | 0       | 2        |
| 0            | 1       | 1       | 3        |
| 1            | 0       | 0       | 4        |
| 1            | 0       | 1       | MIC      |
| 1            | 1       | 0       | CF.A     |
| 1            | 1       | 1       | CF.B     |
| —            | —       | —       | MASTER   |

## INSTANTÁNEA

Una vez la DJM-700-S/DJM-700-K está configurada con los parámetros para cierto propósito, este juego de parámetros puede grabarse como una instantánea. Cuando se graba la instantánea del estado actual, se transmiten todos los mensajes para cambio de control y cambio de programa. Mantenga presionado el botón **MIDI START/STOP** para enviar la instantánea.

## MIDI ON/OFF

Emplee el botón **MIDI ON/OFF** para controlar la generación de la señal de control MIDI. El estado predeterminado es MIDI OFF. No obstante, incluso cuando se ha seleccionado MIDI OFF, pueden aplicarse las funciones del reloj de temporización y de datos instantáneos.

# SOLUCIÓN DE PROBLEMAS

Las operaciones incorrectas suelen confundirse como averías y problemas de funcionamiento. Si usted cree que hay algo que no funciona bien en este componente, compruebe los puntos siguientes. A veces el problema reside en otro componente. Por lo tanto, compruebe también los otros aparatos eléctricos que esté utilizando. Si el problema no puede solucionarse después de haber verificado los puntos siguientes, póngase en contacto con su distribuidor o con el centro de servicio técnico PIONEER que le quede más cerca.

| Síntoma  | Causa posible  | Solución  |
|--|--|---|
| No se conecta la alimentación.   | <ul style="list-style-type: none"> <li>No se ha enchufado el cable de la alimentación.</li> </ul>  | <ul style="list-style-type: none"> <li>Enchúfelo a una toma de corriente.</li> </ul>  |
| No hay sonido o el volumen del sonido es demasiado bajo.                   | <ul style="list-style-type: none"> <li>El selector de entrada está incorrectamente ajustado.</li> <li>Los cables de conexión no están correctamente conectados, o las conexiones están flojas.</li> <li>Las tomas o las clavijas están sucias.</li> <li>El interruptor del atenuador de salida principal (<b>MASTER ATT</b>) del panel posterior está ajustado en -6 dB, etc.</li> </ul> | <ul style="list-style-type: none"> <li>Ajuste el selector de entrada para el componente de reproducción.</li> <li>Conecte correctamente.</li> <li>Limpie las tomas/clavijas sucias antes de la conexión.</li> <li>Ajuste el interruptor del atenuador principal (<b>MASTER ATT</b>) del panel posterior.</li> </ul>   |
| No hay salida digital.   | <ul style="list-style-type: none"> <li>La frecuencia de muestreo de la salida digital (fs) no corresponde con las especificaciones del componente conectado.</li> </ul>  | <ul style="list-style-type: none"> <li>Ajuste el selector de la frecuencia de muestreo para que corresponda con las especificaciones del componente conectado.</li> </ul>   |
| El sonido sale distorsionado.  | <ul style="list-style-type: none"> <li>El nivel de salida principal es demasiado alto.</li> <li>El nivel de entrada es demasiado alto.</li> </ul>  | <ul style="list-style-type: none"> <li>Ajuste el control del nivel de salida principal (<b>MASTER LEVEL</b>) o el interruptor del atenuador de salida principal (<b>MASTER ATT</b>) del panel posterior.</li> <li>Ajuste el control <b>TRIM</b> para que el nivel de entrada se acerque a 0 dB en el indicador del nivel del canal.</li> </ul>                                      |
| El fundido cruzado no funciona.  | <ul style="list-style-type: none"> <li>El ajuste del interruptor <b>CROSS FADER ASSIGN</b> (<b>[A]</b>, <b>[THRU]</b>, <b>[B]</b>) es incorrecto.</li> </ul>   | <ul style="list-style-type: none"> <li>Ajuste correctamente el interruptor <b>CROSS FADER ASSIGN</b> para el canal deseado.</li> </ul>  |
| No puede efectuarse el inicio con fundido con el reproductor de CD.        | <ul style="list-style-type: none"> <li>El botón <b>FADER START</b> está ajustado en OFF.</li> <li>La toma <b>CONTROL</b> del panel posterior no está conectada al reproductor de CD.</li> <li>Sólo se ha conectado la toma <b>CONTROL</b> del panel posterior al reproductor de CD.</li> </ul>   | <ul style="list-style-type: none"> <li>Ajuste el botón <b>FADER START</b> en la posición ON.</li> <li>Emplee un cable de control para conectar las tomas <b>CONTROL</b> de la consola de mezcla y el reproductor de CD.</li> <li>Conecte las tomas <b>CONTROL</b> y los conectores de entrada analógica.</li> </ul>   |
| No funcionan los efectos.  | <ul style="list-style-type: none"> <li>El ajuste del selector de canal de efectos es incorrecto.</li> <li>El control de ajuste del parámetro 2 de efectos (<b>LEVEL/DEPTH</b>) está ajustado en la posición <b>[MIN]</b>.</li> </ul>   | <ul style="list-style-type: none"> <li>Seleccione correctamente el canal al que desee aplicar los efectos.</li> <li>Ajuste el control de ajuste del parámetro 2 de efectos (<b>LEVEL/DEPTH</b>).</li> </ul>   |
| El generador de efectos externo no funciona.                               | <ul style="list-style-type: none"> <li>El selector de efectos no está ajustado en <b>[SND/RTN]</b>.</li> <li>El generador de efectos no está conectado al conector <b>SEND/RETURN</b> del panel posterior.</li> <li>El selector de canal de efectos está incorrectamente ajustado.</li> </ul>  | <ul style="list-style-type: none"> <li>Ajuste el selector de efectos en <b>[SND/RTN]</b>.</li> <li>Conecte el generador de efectos a los conectores <b>SEND/RETURN</b> del panel posterior.</li> <li>Emplee el selector del canal de efectos para seleccionar la fuente de audio a la que desee aplicar los efectos.</li> </ul>   |
| El sonido del generador de efectos externo sale distorsionado.             | <ul style="list-style-type: none"> <li>El nivel de entrada del generador de efectos externo es demasiado alto.</li> </ul>  | <ul style="list-style-type: none"> <li>Reduzca el nivel de salida del generador de efectos externo.</li> </ul>  |
| El valor de BPM no puede medirse.<br>El valor de BPM medido es incorrecto. | <ul style="list-style-type: none"> <li>El nivel de entrada es demasiado alto o demasiado bajo.</li> <li>Es posible que el valor de BPM de algunas pistas no pueda medirse correctamente.</li> </ul>  | <ul style="list-style-type: none"> <li>Ajuste el control <b>TRIM</b> para que el nivel de entrada se acerque a 0 dB en el indicador del nivel del canal.</li> <li>Ajuste también los otros canales para que los niveles de entrada se acerquen a 0 dB en el indicador del nivel del canal.</li> <li>Golpee el botón <b>TAP</b> para ajustar manualmente el valor de BPM.</li> </ul> |
| El valor de BPM medido es distinto del valor publicado con el CD.          | <ul style="list-style-type: none"> <li>Pueden producirse ciertas diferencias debido a los distintos métodos de detección de BPM.</li> </ul>  | <ul style="list-style-type: none"> <li>No se requiere ninguna solución.</li> </ul>  |
| El secuenciador MIDI no puede sincronizarse.                               | <ul style="list-style-type: none"> <li>El modo de sincronización del secuenciador MIDI no está ajustado al "slave" (subordinado).</li> <li>El secuenciador MIDI no es un tipo compatible.</li> </ul>   | <ul style="list-style-type: none"> <li>Ajuste el modo de sincronización del secuenciador MIDI en "slave".</li> <li>Los secuenciadores MIDI que no son compatibles con el reloj de temporización MIDI no pueden sincronizarse.</li> </ul>  |

La electricidad estática u otras interferencias externas pueden afectar negativamente el funcionamiento de la unidad. Para restablecer el funcionamiento normal, apague la alimentación y vuelva a encenderla.

# ESPECIFICACIONES

## 1 General

|                               |  |
|-------------------------------|--|
| Alimentación                  | 220 V a 240 V CA, 50 Hz/60 Hz                |
| Consumo de energía            | 33 W   |
| Temperatura de funcionamiento | +5 °C a +35 °C                               |
| Humedad de funcionamiento     | 5 % al 85 % (sin condensación)               |
| Peso                          | 6,6 kg                                       |
| Dimensiones máximas           | 320 mm (An) x 378,4 mm (Al) x 107,9 mm (Prf) |

## 2 Sección de audio

|   |                            |
|---|----------------------------|
| Frecuencia de muestreo  | 96 kHz                     |
| Convertidor A/D, D/A  | 24 bits                    |
| Respuesta en frecuencia   |                            |
| LINE  | 20 Hz a 20 kHz             |
| MIC   | 20 Hz a 20 kHz             |
| PHONO   | 20 Hz a 20 kHz (RIAA)      |
| Relación de señal/ruido (a la salida nominal)                     |                            |
| LINE  | 104 dB                     |
| PHONO   | 94 dB                      |
| MIC   | 82 dB                      |
| Distorsión (LINE-MASTER 1)  | 0,005 %                    |
| Nivel de entrada/impedancia de entrada estándar                   |                            |
| PHONO 2 a 4   | -52 dBu/47 kΩ              |
| MIC 1, MIC 2  | -52 dBu/22 kΩ              |
| LINE, LINE/CD 1 a 4   | -12 dBu/22 kΩ              |
| RETURN  | -12 dBu/47 kΩ              |
| Nivel de salida/impedancia de carga/impedancia de salida estándar |                            |
| MASTER 1  | +8 dBu/10 kΩ/22 Ω o menos  |
| MASTER 2  | +2 dBu/10 kΩ/10 Ω          |
| REC   | -8 dBu/10 kΩ/10 Ω          |
| BOOTH   | +2 dBu/10 kΩ/22 Ω          |
| SEND  | -12 dBu/10 kΩ/1 kΩ         |
| PHONES  | +8,5 dBu/32 Ω/22 Ω o menos |
| Nivel de salida/impedancia de carga nominal                       |                            |
| MASTER 1  | +25 dBu/10 kΩ              |
| MASTER 2  | +20 dBu/10 kΩ              |
| Diafonía (LINE)   | 82 dB                      |
| Respuesta del ecualizador de canales                              |                            |
| HI  | -26 dB a +6 dB (13 kHz)    |
| MID   | -26 dB a +6 dB (1 kHz)     |
| LOW   | -26 dB a +6 dB (70 Hz)     |
| Respuesta del ecualizador de micrófono                            |                            |
| HI  | -12 dB a +12 dB (10 kHz)   |
| LOW   | -12 dB a +12 dB (100 Hz)   |

## 3 Sistemas de conectores de entrada y salida

|  |   |
|--|---|
| Conectores de entrada de tocadiscos (PHONO)  |   |
| Tomas de clavija RCA                         | 3 |
| Conectores de entrada CD                     |   |
| Tomas de clavija RCA                         | 2 |
| Conectores de entrada de línea (LINE)        |   |
| Tomas de clavija RCA                         | 3 |
| Conectores de entrada MIC                    |   |
| Conector XLR                                 | 1 |
| Tomas telefónicas (6,3 mm de diámetro)       | 1 |
| Conectores de entrada RETURN                 |   |
| Tomas telefónicas (6,3 mm de diámetro)       | 1 |
| Conectores de salida MASTER                  |   |
| Conectores XLR                               | 1 |
| Tomas de clavija RCA                         | 1 |
| Conectores de salida BOOTH                   |   |
| Tomas de clavija RCA                         | 1 |
| Conectores de salida REC                     |   |
| Tomas de clavija RCA                         | 1 |
| Conectores de salida de transmisión (SEND)   |   |
| Tomas telefónicas (6,3 mm de diámetro)       | 1 |
| Conector de salida coaxial DIGITAL           |   |
| Toma de clavija RCA                          | 1 |
| Conector MIDI OUT                            |   |
| DIN de 5 patillas                            | 1 |
| Conector de salida PHONES                    |   |
| Toma telefónica estéreo (6,3 mm de diámetro) | 1 |
| Conector de CONTROL                          |   |
| Minitoma telefónica (3,5 mm de diámetro)     | 2 |
| <b>4 Accesorios</b>                          |   |
| Manual de instrucciones                      | 1 |

Especificaciones y aspecto exterior sujetos a cambios sin previo aviso.

Publicado por Pioneer Corporation.  
Copyright © 2007 Pioneer Corporation.  
Todos los derechos reservados.



Благодарим Вас за покупку изделия компании Pioneer.

Прочтите, пожалуйста, внимательно эту инструкцию, чтобы знать, как правильно обращаться с данной моделью. После прочтения инструкции положите ее в надежное место, поскольку в будущем она может вам пригодиться для получения необходимых справок.

В некоторых странах или регионах форма сетевой вилки и розетки могут отличаться от изображенных на пояснительных рисунках. Тем не менее, способ подключения и использования данного устройства будет одинаковым.

**ВАЖНО**



Символ молнии, заключенный в равносторонний треугольник, используется для предупреждения пользователя об «опасном напряжении» внутри корпуса изделия, которое может быть достаточно высоким и стать причиной поражения людей электрическим током.

**CAUTION**  
RISK OF ELECTRIC SHOCK  
DO NOT OPEN



**ВНИМАНИЕ:**  
ВО ИЗБЕЖАНИЕ ПОРАЖЕНИЯ ЭЛЕКТРИЧЕСКИМ ТОКОМ НЕ СНИМАЙТЕ КРЫШКУ (ИЛИ ЗАДНЮЮ СТЕНКУ). ВНУТРИ НЕ СОДЕРЖАТСЯ ДЕАТЛИ, ПРЕДНАЗНАЧЕННЫЕ ДЛЯ РЕМОНТА ПОЛЬЗОВАТЕЛЕМ. ДЛЯ ОБСЛУЖИВАНИЯ ОБРАТИТЕСЬ К КВАЛИФИЦИРОВАННОМУ СОТРУДНИКУ СЕРВИСНОЙ СЛУЖБЫ.



Восклицательный знак, заключенный в равносторонний треугольник, используется для предупреждения пользователя о наличии в литературе, поставляемой в комплекте с изделием, важных указаний по работе с ним и обслуживанию.

D3-4-2-1-1\_Ru-A

Замену и установку сетевой вилки на шнуре питания этого устройства должен производить только квалифицированный специалист сервисного центра.

**ВНИМАНИЕ: ЛИТАЯ ВИЛКА**

Данное устройство поставляется с литой трехконтактной сетевой вилкой, обеспечивающей безопасное и удобное подключение. В сетевую вилку установлен плавкий предохранитель 5 А. Когда необходимо выполнить замену предохранителя, обязательно убедитесь в том, что новый предохранитель имеет номинал 5 А и одобрен к использованию ASTA или BSI в соответствии со стандартом BS1362.

На корпусе предохранителя должен быть символ ASTA  или BSI .

Если сетевая вилка имеет съемную крышку предохранителя, то не забудьте при смене предохранителя установить крышку на место. В случае потери крышки предохранителя сетевую вилку использовать нельзя. Необходимую крышку можно приобрести у вашего продавца.

**Если штатная сетевая вилка не подходит к имеющейся сетевой розетке, плавкий предохранитель следует вынуть, а вилку срезать и утилизировать с соблюдением надлежащих мер предосторожности. Подключение вилки в розетку сети 13 А представляет опасность тяжелого поражения электрическим током.**

Если на шнур устанавливается новая сетевая вилка, то соблюдайте показанную ниже цветовую маркировку проводов. В случае возникновения каких-либо сомнений обратитесь, пожалуйста, к квалифицированному электрику.

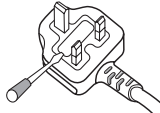

**ВАЖНОЕ ЗАМЕЧАНИЕ**

Провода сетевого шнура питания имеют следующие цветовые обозначения:  
Синий: Нейтральный    Коричневый: Под напряжением

Поскольку цвета проводов сетевого шнура этого устройства могут не соответствовать цветовой маркировке, используемой в вашей розетке, то поступайте следующим образом:  
Провод СИНЕГО цвета необходимо подключать к ЧЕРНОМУ контакту или контакту, который помечен буквой N [Нейтральный].  
Провод КОРИЧНЕВОГО цвета необходимо подключать к КРАСНОМУ контакту или контакту, помеченному буквой L [Под напряжением].

**Замена предохранителя:** Откройте отверткой нишу, в которой установлен предохранитель, и замените плавкий предохранитель.

**Условия эксплуатации**

Изделие эксплуатируется при следующих температуре и влажности:  
**+5 °C до +35 °C; влажность менее 85 %**  
(не заслоняйте охлаждающие вентиляторы)

Не устанавливайте изделие в плохо проветриваемом помещении или в месте с высокой влажностью, открытым для прямого солнечного света (или сильного искусственного света).

D3-4-2-1-7c\_A\_Ru

**ПРЕДУПРЕЖДЕНИЕ**

**Во избежание пожара не приближайте к оборудованию источники открытого огня (например, зажженные свечи).**

D3-4-2-1-7a\_A\_Ru



Если вы желаете утилизировать данное изделие, не выбрасывайте его вместе с обычным бытовым мусором. Существует отдельная система сбора использованных электронных изделий в соответствии с законодательством, которая предполагает соответствующее обращение, возврат и переработку.

Частные клиенты-в странах-членах ЕС, в Швейцарии и Норвегии могут бесплатно возвращать использованные электронные изделия в соответствующие пункты сбора или дилеру (при покупке сходного нового изделия).

В странах, не перечисленных выше, для получения информации о правильных способах утилизации обращайтесь в соответствующие учреждения.

Поступая таким образом, вы можете быть уверены в том, что утилизируемый продукт будет соответствующим образом обработан, передан в соответствующий пункт и переработан без возможных негативных последствий для окружающей среды и здоровья людей.

S058\_A\_Ru

**При эксплуатации данного изделия соблюдайте инструкции, касающиеся рабочего напряжения и т.п., расположенные на дне устройства.**

D3-4-2-2-4\_Ru

Данное изделие соответствует Директиве по низкому напряжению (Low Voltage Directive) 2006/95/EC и EMC Directive 2004/108/EC.

D3-4-2-1-9a\_A\_Ru

Если вилка шнура питания изделия не соответствует имеющейся электророзетке, вилку следует заменить на подходящую к розетке. Замена и установка вилки должны производиться только квалифицированным техником. Отсоединенная от кабеля вилка, подключенная к розетке, может вызвать тяжелое поражение электрическим током. После удаления вилки утилизируйте ее должным образом. Оборудование следует отключать от электросети, извлекая вилку кабеля питания из розетки, если оно не будет использоваться в течение долгого времени (например, если вы уезжаете в отпуск).

D3-4-2-2-1a\_A\_Ru

**ВНИМАНИЕ**

**Выключатель POWER**

данного устройства не полностью отключает его от электросети. Чтобы полностью отключить питание устройства, вытащите вилку кабеля питания из электророзетки. Поэтому устройство следует устанавливать так, чтобы вилку кабеля питания можно было легко вытащить из розетки в чрезвычайных обстоятельствах. Во избежание пожара следует извлекать вилку кабеля питания из розетки, если устройство не будет использоваться в течение долгого времени (например, если вы уезжаете в отпуск).

D3-4-2-2-2a\_A\_Ru

**ПРЕДУПРЕЖДЕНИЕ**

Данное оборудование не является водонепроницаемым. Во избежание пожара или поражения электрическим током не помещайте рядом с оборудованием емкости с жидкостями (например, вазы, цветочные горшки) и не допускайте попадания на него капель, брызг, дождя или влаги.

D3-4-2-1-3\_A\_Ru

**ОБЯЗАТЕЛЬНАЯ ВЕНТИЛЯЦИЯ**

При установке устройства обеспечьте достаточное пространство для вентиляции во избежание повышения температуры внутри устройства (не менее 5 см сзади и по 3 см слева и справа).

**ПРЕДУПРЕЖДЕНИЕ**

В корпусе устройства имеются щели и отверстия для вентиляции, обеспечивающие надежную работу изделия и защищающие его от перегрева. Во избежание пожара эти отверстия ни в коем случае не следует закрывать или заслонять другими предметами (газетами, скатертями и шторами) или устанавливать оборудование на толстом ковре или постели.

D3-4-2-1-7b\_A\_Ru

**МЕРЫ ПРЕДОСТОРОЖНОСТИ ПРИ ОБРАЩЕНИИ С КАБЕЛЕМ ПИТАНИЯ**

Держите кабель питания за вилку. Вынимая вилку из электророзетки, никогда не тяните за сам кабель, никогда не дотрагивайтесь до кабеля питания влажными руками, так как это может стать причиной короткого замыкания и поражения электрическим током. Не допускайте установки на кабель питания самого проигрывателя, предметов мебели и т.п., а также его защемления. Не допускайте связывания кабеля в узел или его спутывания с другими кабелями. Кабели питания следует прокладывать в таких местах, где возможность наступить на них будет маловероятной. Поврежденный кабель питания может стать причиной возгорания или поражения электрическим током. Периодически проверяйте кабель питания. Если обнаружится его повреждение, обратитесь в ближайший сервисный центр, уполномоченный компанией Pioneer, или к своему дилеру по поводу его замены.

S002\_Ru

# СОДЕРЖАНИЕ

|   |           |
|---|-----------|
| <b>ПРОВЕРКА НАЛИЧИЯ ПРИНАДЛЕЖНОСТЕЙ .....</b> | <b>4</b>  |
| <b>МЕРЫ ПРЕДОСТОРОЖНОСТИ ПРИ ОБРАЩЕНИИ С</b>  |           |
| <b>УСТРОЙСТВОМ .....</b>                      | <b>4</b>  |
| Место установки .....                         | 4         |
| Уход за устройством .....                     | 4         |
| <b>ФУНКЦИОНАЛЬНЫЕ ОСОБЕННОСТИ.....</b>        | <b>4</b>  |
| <b>ПОДКЛЮЧЕНИЕ ПУЛЬТА .....</b>               | <b>5</b>  |
| КОММУТАЦИОННАЯ ПАНЕЛЬ .....                   | 5         |
| ПОДКЛЮЧЕНИЕ ВХОДОВ .....                      | 6         |
| ПОДКЛЮЧЕНИЕ ВНЕШНИХ ЭФФЕКТОРОВ, ВЫХОДНЫЕ      |           |
| РАЗЪЕМЫ .....                                 | 7         |
| ПОДКЛЮЧЕНИЕ MIDI-КОМПОНЕНТОВ .....            | 8         |
| ПОДКЛЮЧЕНИЕ МИКРОФОНА И НАУШНИКОВ .....       | 8         |
| ПОДКЛЮЧЕНИЕ СЕТЕВОГО ШНУРА .....              | 8         |
| <b>ЭЛЕМЕНТЫ ПУЛЬТА И ИХ ФУНКЦИИ.....</b>      | <b>9</b>  |
| <b>ОПЕРАЦИИ С МИКШЕРОМ .....</b>              | <b>13</b> |
| ЗАПУСК ПЛЕЕРА ОТ ФЕЙДЕРА .....                | 14        |
| <b>ЭФФЕКТЫ .....</b>                          | <b>16</b> |
| СОЗДАНИЕ РИТМ-ЭФФЕКТОВ .....                  | 18        |
| ОПЕРАЦИИ С РУЧНЫМ ФИЛЬТРОМ.....               | 19        |
| ОПЕРАЦИИ С ФИЛЬТРОМ ЧАСТОТЫ ЭФФЕКТА .....     | 19        |
| ПАРАМЕТРЫ ЭФФЕКТОВ .....                      | 20        |
| <b>НАСТРОЙКА MIDI-ИНТЕРФЕЙСА .....</b>        | <b>21</b> |
| СИНХРОНИЗАЦИЯ АУДИОСИГНАЛОВ С ВНЕШНИМ         |           |
| СЕКВЕНСОРОМ И ИСПОЛЬЗОВАНИЕ ИНФОРМАЦИИ С      |           |
| ПУЛЬТА DJM-700-S/DJM-700-K ДЛЯ УПРАВЛЕНИЯ     |           |
| ВНЕШНИМ СЕКВЕНСОРОМ.....                      | 21        |
| MIDI-СООБЩЕНИЯ .....                          | 22        |
| ИЗМЕНЕНИЕ ПРОГРАММЫ.....                      | 24        |
| СОХРАНЕНИЕ ПАРАМЕТРОВ.....                    | 24        |
| MIDI ON/OFF .....                             | 24        |
| <b>УСТРАНЕНИЕ НЕПОЛАДОК .....</b>             | <b>25</b> |
| <b>ТЕХНИЧЕСКИЕ ХАРАКТЕРИСТИКИ .....</b>       | <b>26</b> |
| <b>БЛОК-СХЕМА ПУЛЬТА .....</b>                | <b>27</b> |

# ПРОВЕРКА НАЛИЧИЯ ПРИНАДЛЕЖНОСТЕЙ

Инструкции по эксплуатации..... 1

## МЕРЫ ПРЕДОСТОРОЖНОСТИ ПРИ ОБРАЩЕНИИ С УСТРОЙСТВОМ

### Место установки

**Устанавливайте устройство в хорошо вентилируемом месте, где оно не будет подвергаться воздействию высоких температур и влажности.**

- Не устанавливайте устройство в таких местах, где на него будут попадать прямые солнечные лучи, а также не устанавливайте его около плит и радиаторов отопления. Избыточный нагрев может неблагоприятно повлиять на корпус и на внутренние компоненты устройства. Установка устройства в сыром или запыленном месте также могут привести к поломке устройства или к несчастному случаю. (Избегайте установки устройства вблизи плиты, где на него могут воздействовать гарь, пар и тепло от плиты.)
- Если устройство устанавливается внутри несущего корпуса или в кабине ди-джея, то не допускайте касания устройства со стенами или с другим оборудованием, поскольку это ухудшит условия вентиляции.

### Уход за устройством

- Чтобы стирать с устройства пыль и грязь, используйте полировочную ткань.
- Если поверхность устройства сильно загрязнена, то протрите его мягкой тканью, смоченной каким-либо нейтральным моющим средством, разбавленным водой в 5 – 6 раз, и хорошо отжатой. После этого протрите устройство еще раз сухой тканью. Не используйте воск для мебели или чистящие средства.
- Никогда не наносите растворители, бензин, аэрозольные инсектициды или какие-либо другие химические вещества на само устройство и не используйте их вблизи него, поскольку они могут привести к порче поверхности.

# ФУНКЦИОНАЛЬНЫЕ ОСОБЕННОСТИ

### Высокое качество звука

Аналоговые сигналы передаются по максимально коротким цепям и преобразуются в цифровой формат с частотой дискретизации 96 кГц высококачественным 24-разрядным аналого-цифровым преобразователем. В результате этого сигналы поступают на каскады цифрового микширования с наивысшим качеством. Микширование производится 32-разрядным процессором цифровых сигналов, позволяющим полностью устранить какие-либо потери качества. Аппаратура размещена в корпусе высокой жесткости, оснащенный мощным блоком питания и другими технологическими разработками, обеспечивающими высококачественное воспроизведение и реализованными в DJM-1000, что гарантирует максимально чистый и мощный клубный звук.

### Ручной фильтр

Данный пульт оснащен ручным эффектором, позволяющим более интуитивно создавать эффекты, что расширяет диапазон возможностей для игры ди-джея. Кроме того, комбинация этих эффектов с ритм-эффектами (beat effects) позволяет получить еще более широкий диапазон эффектов, что открывает огромный потенциал для создания различных ремиксов и игры ди-джея.

### Ритм-эффекты

Ритм-эффекты, столь популярные для пульта DJM-600, получили здесь дальнейшее развитие. Эффекты можно использовать применительно к темпу музыки BPM [Ударов (битов) в минуту] и, тем самым, получать разнообразные звуки.

Пульт оснащен широким диапазоном специальных эффектов, в том числе: Delay [Задержка], Echo [Эхо], Trans [Транс], Filter [Фильтр], Flanger [Изгиб], Phaser [Сдвиг фазы], Reverb [Реверберация], Robot [Робот], Crush [Дробление], Roll [Повтор], Reverse roll [Реверсированный повтор], Uproll [Повтор с повышением] и Downroll [Повтор с понижением].

Данный пульт оснащен “фильтром частоты эффекта”, который позволяет пользователю определить, на какие полосы частот эффект будет действовать, а на какие нет. Эта функция повышает уровень выразительности звучания по сравнению с обычными эффекторами, которые действуют на весь диапазон частот целиком.

### Цифровой выход

Цифровые выходы поддерживают частоты дискретизации 96 кГц/24-разрядный формат и 48 кГц/24-разрядный формат, что обеспечивает еще большее удобство работы с пультом для нарезания аудиотреков или других операций, когда требуется высокое качество звучания. (Поддерживается только формат линейной РСМ).

### Выход MIDI

Практически вся служебная информация с регуляторов и переключателей DJM-700-S/DJM-700-K может выводиться в формате сигналов MIDI, что позволяет осуществлять управление внешними компонентами, поддерживающими MIDI, через интерфейс MIDI.

### Прочие функции

- Возможность подключения управляющего кабеля к DJ CD-плееру Pioneer, который позволяет синхронизировать начало воспроизведения трека с перемещением движка фейдера (запуск CD-плеера от фейдера).
- Встроенный 3-полосный эквалайзер, обеспечивающий регулировку уровня каждой полосы в пределах от +6 дБ до -26 дБ.
- Функция удобного назначения любых каналов для работы с кроссфейдером.
- Функция Talk-over [Подчеркивание сигнала от микрофона], автоматически уменьшающая уровень громкости звука воспроизведения трека во время ввода сигнала от микрофона.
- Функция выбора типа переходной характеристики канального фейдера и кроссфейдера.



# ПОДКЛЮЧЕНИЕ ПУЛЬТА

## КОММУТАЦИОННАЯ ПАНЕЛЬ

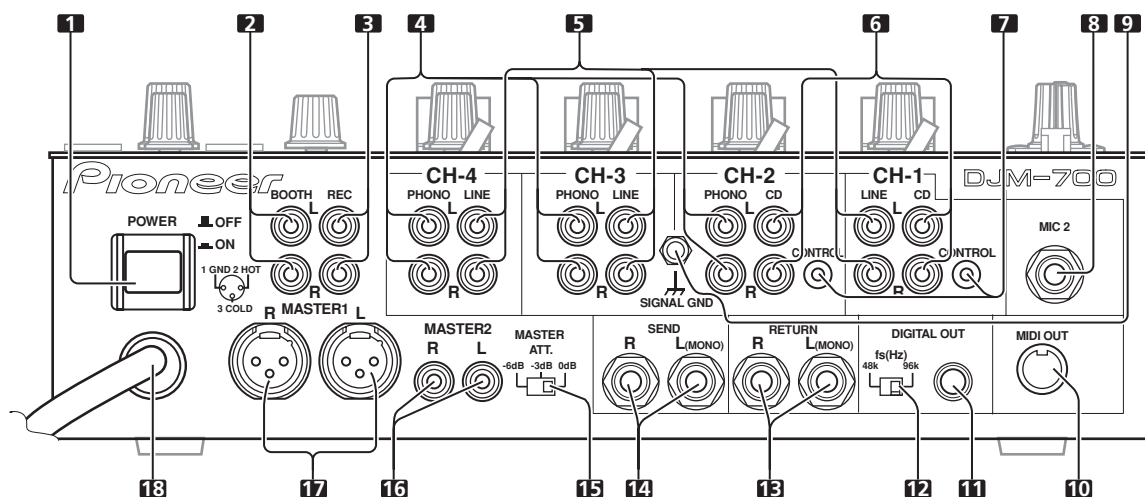

### 1 Кнопка POWER [Питание]

### 2 Контрольные выходы BOOTH [Кабинка ди-джея]

Разъем типа RCA контрольного выхода в кабинку ди-джея. Уровень сигнала на этих разъемах устанавливается отдельно регулятором **BOOTH MONITOR LEVEL**, независимо от положения регулятора **MASTER LEVEL**.

### 3 Выходы на запись (REC)

Разъемы RCA для вывода сигнала на запись.

### 4 Входы PHONO [Звукосниматель]

Входные разъемы RCA, предназначенные для подключения звукоснимателя (MM [с подвижным магнитом]). Не использовать для подачи сигналов линейного уровня.

### 5 Входы LINE [Линейный вход]

Входные разъемы RCA, предназначенные для подачи сигналов линейного уровня.

Используются для подключения кассетных дек или другого оборудования с линейным выходом.

### 6 Входы CD [CD-плеер]

Входные разъемы RCA, предназначенные для подачи сигналов линейного уровня.

Используются для подключения DJ CD-плеера или других компонентов с линейными выходами.

### 7 Разъемы CONTROL [Управление]

Малогобаритный разъем диаметром 3,5 мм. Используется для подключения к входу управления DJ CD-плеера Pioneer.

Если этот разъем подключен, то фейдер пульта DJM-700-S/DJM-700-K можно использовать для операций пуска/остановки DJ CD-плеера.

### 8 Два микрофонных входа (MIC 2)

Используется для подключения микрофонов со штекером типа Phone.

### 9 Контактные разъемы заземления сигнала (SIGNAL GND)

Уменьшают помехи при подключении проигрыватель виниловых пластинок («вертушек»).

### 10 Разъем MIDI OUT [Выход MIDI-сигнала]

Выходной разъем типа DIN.

Используется для подключения других MIDI-компонентов (см. стр. 21).

### 11 Разъем DIGITAL OUT [Цифровой выход]

Цифровой коаксиальный выход типа RCA.

Главный цифровой аудиовыход.

### 12 Переключатель выбора частоты дискретизации (fs 48 k/96 k)

Используется для установки частоты дискретизации цифрового выхода с выбором на 96 кГц/24-разрядный формат или 48 кГц/24-разрядный формат.

- Перед изменением положения этого переключателя выключайте питание.

### 13 Разъемы RETURN [Возврат]

Входы типа Phone диаметром 6,3 мм.

Используются для подключения выходов внешних эффекторов или аналогичных устройств.

Если подключен только левый канал (L), то он одновременно подается и на правый канал.

### 14 Выходы SEND [Направить]

Выходы типа Phone диаметром 6,3 мм.

Используются для подключения входов внешних эффекторов или аналогичных компонентов. Если подключен только левый канал (L), то выводится монофонический сигнал L+R (левый + правый каналы).

### 15 Переключатель ослабления уровня главного выхода (MASTER ATT)

Используется для ослабления уровней главных выходов 1 и 2. Ослабление можно установить на 0 дБ, -3 дБ или -6 дБ.

### 16 Выходы MASTER 2 [Главный выход 2]

Несимметричный выход, разъем RCA.

### 17 Разъемы MASTER 1 [Главный выход 1]

Симметричный выход типа XLR (штырьковый).

- При использовании шнура со штекером типа RCA пользователям рекомендуется подключать штекер непосредственно к разъему **MASTER 2** [Главный выход 2], не используя переходник XLR/RCA.

### 18 Сетевой шнур питания

Подсоедините к обычной бытовой розетке переменного тока.

# ПОДКЛЮЧЕНИЕ ПУЛЬТА

При выполнении любых подключений обязательно отключайте питание выключателем и вынимайте сетевую вилку пульта из розетки.

## ПОДКЛЮЧЕНИЕ ВХОДОВ

### DJ CD-плееры Pioneer

Выходные аудиоразъемы CD-проигрывателей DJ-типа могут подключаться к **CD** входным разъемам (канал 1 или 2) или к **LINE** входным разъемам (канал 1) пульта DJM-700-S/DJM-700-K.

Подсоедините кабель управления к гнезду **CONTROL** и установите переключатель выбора входа в положение **[CD]** или **[LINE]**.

### Проигрыватель виниловых пластинок

Для подключения проигрывателя виниловых пластинок, соедините кабель аудиовыхода проигрывателя с входом **PHONO** одного из каналов 2 – 4. Установите переключатель входов соответствующего канала в положение **[PHONO]**. Входы **PHONO** пульта DJM-700-S/DJM-700-K предназначены для подключения звукоснимателей типа ММ (с подвижным магнитом).

Подсоедините провод заземления аналогового проигрывателя виниловых пластинок («вертушки») к разъему **SIGNAL GND** пульта DJM-700-S/DJM-700-K.

- Обратите внимание, что для канала 1 входа **PHONO** нет.

### Подключение других устройств, имеющих линейный выход

Что подключить кассетную деку или CD-проигрыватель, подсоедините аудиовыходы этого устройства к одному из входных разъемов **LINE** пульта DJM-700-S/DJM-700-K (канал 1, 3 или 4) или к входным разъемам **CD** (канал 1 или 2) и установите переключатель выбора входа в положение **[LINE]**.

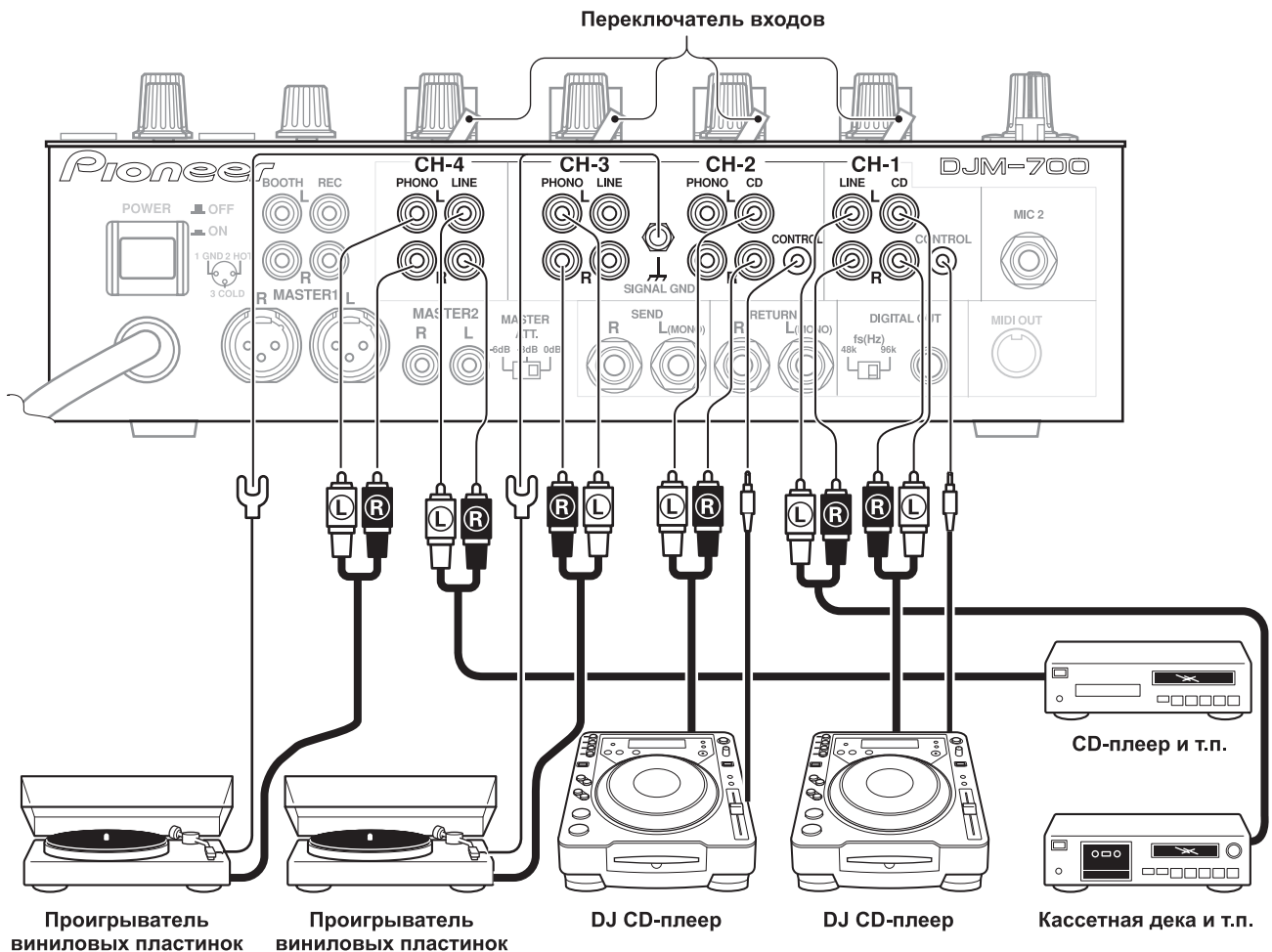

## ПОДКЛЮЧЕНИЕ ВНЕШНИХ ЭФФЕКТОРОВ, ВЫХОДНЫЕ РАЗЪЕМЫ

### Главный выход

Этот пульт имеет симметричный выход **MASTER 1** (поддерживающий разъемы XLR) и несимметричный выход **MASTER 2** (поддерживающий разъемы RCA). Используя переключатель **MASTER ATT**, отрегулируйте выходной уровень, чтобы он соответствовал входной чувствительности используемого усилителя мощности. Если переключатель **MONO/STEREO** на коммутационной панели установлен в положение **[MONO]**, то главный выход будет монофоническим сочетанием каналов L+R.

### Контрольный выход (в кабинку ди-джея)

Несимметричный выход с поддержкой штекера типа RCA. Уровень сигнала выхода задается регулятором **BOOTH MONITOR LEVEL**, независимо от настройки уровня главного выхода.

### Выходы на запись

Эти выходы предназначены для выполнения записи и являются RCA разъемами.

### Цифровой выход

Для этого цифрового коаксиального выхода используются разъемы RCA. Частоту дискретизации можно установить на 96 кГц/24-разрядный формат или 48 кГц/24-разрядный формат в соответствии с подключенным устройством.

- Перед изменением положения этого переключателя выключайте питание.

### Внешний эффектор

Используя кабель со штекерами Phone диаметром 6,3 мм, соедините разъемы **SEND** DJ-микшера с входами эффектора. Если эффектор имеет монофонические входы, то соединяйте только левый выход (L) DJ-микшера. В этом случае на эффектор будет подаваться микшированный аудиосигнал L+R.

Аналогичным образом, используя кабель со штекерами Phone диаметром 6,3 мм, соедините разъемы **RETURN** DJ-микшера с выходами эффектора.

Если эффектор имеет только монофонический выход, то подключайте к DJ-только левый выходной канал. Сигналы от эффектора будут поступать на левый и правый каналы. При использовании внешнего эффектора переключатель эффектов необходимо установить в положение **[SND/RTN]**.

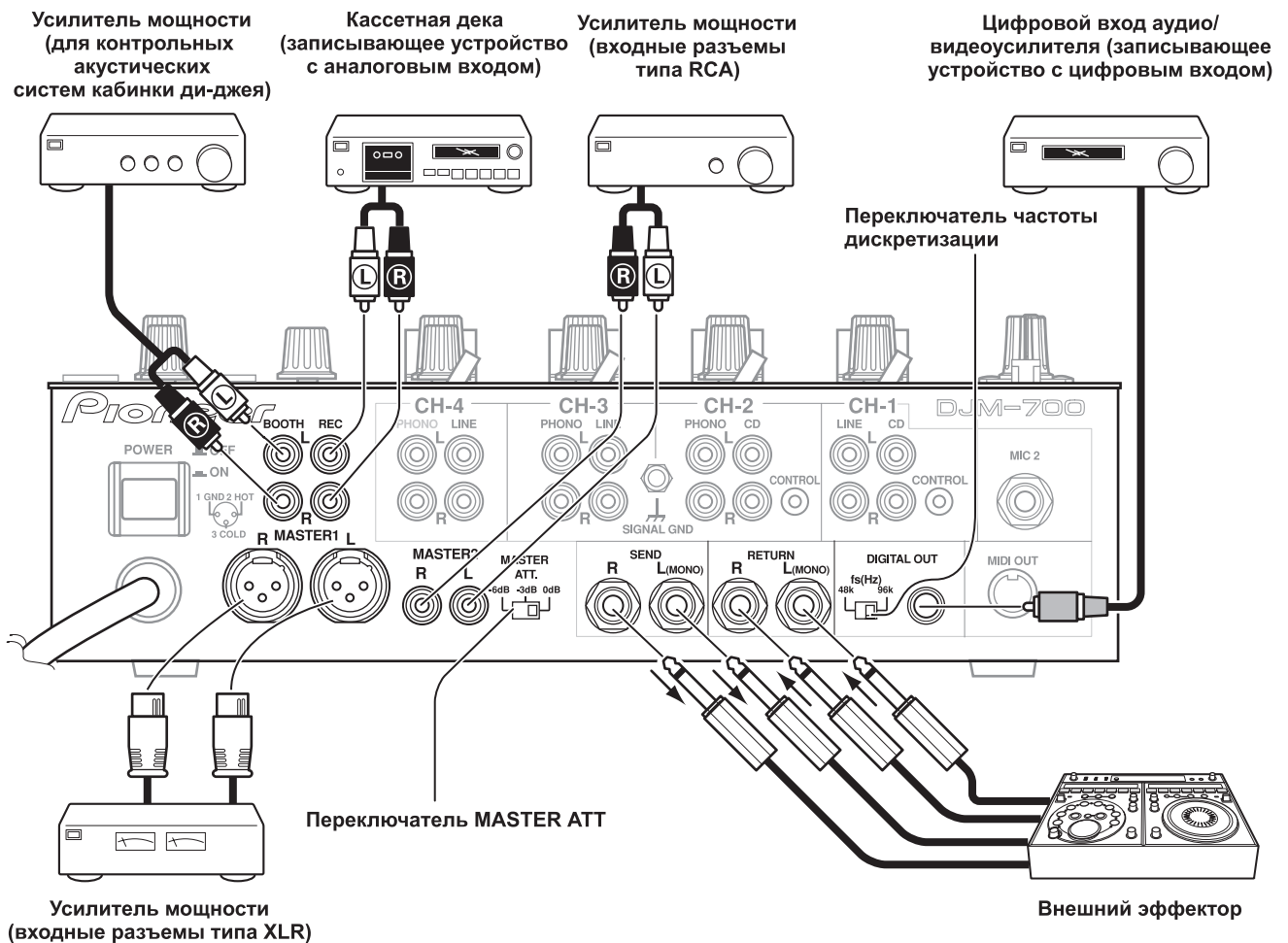

## ПОДКЛЮЧЕНИЕ MIDI-КОМПОНЕНТОВ

Описание MIDI разъемов приводится на стр. 21.

## ПОДКЛЮЧЕНИЕ МИКРОФОНА И НАУШНИКОВ

### Микрофон

Микрофон со штекером типа XLR можно подсоединить к разъему **MIC 1** на рабочей (верхней) панели.

Гнездо **MIC 2** на коммуникационной панели может использоваться для подсоединения микрофона со штекером типа Phone диаметром 6,3 мм.

- Если микрофон используется, установите переключатель **MIC** на рабочей панели в положение **[ON]** или **[TALK OVER]** и настройте регулятор **LEVEL**, как это необходимо.

Если микрофон не используется, рекомендуется установить переключатель **MIC** в положение **[OFF]** и повернуть регулятор **LEVEL** в крайнее положение против часовой стрелки в сторону **[-∞]**.

### Наушники

Гнездо **PHONES**, находящееся на верхней стороне рабочей панели, можно использовать для подключения наушников со стереофоническим штекером Phone диаметром 6,3 мм.

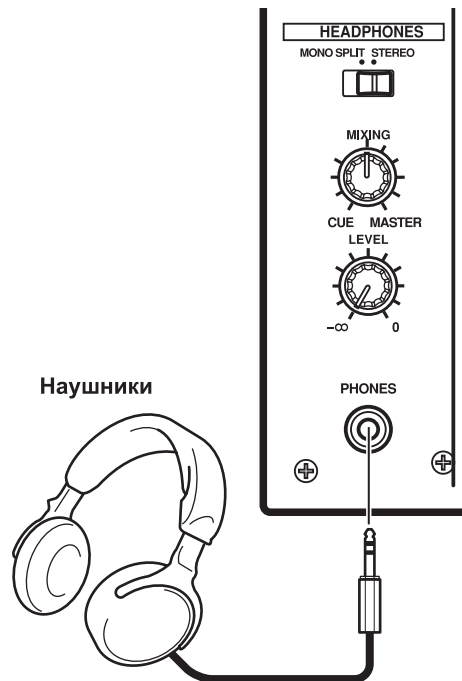
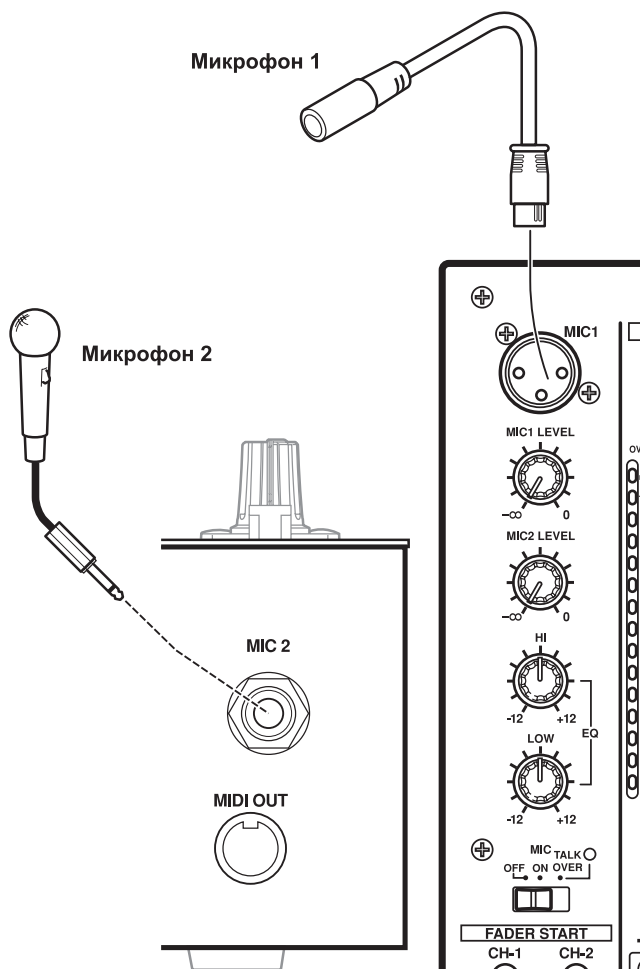

## ПОДКЛЮЧЕНИЕ СЕТЕВОГО ШНУРА

Сетевой шнур необходимо подключать в последнюю очередь.

- После выполнения всех соединений, подключите сетевую вилку к стандартной бытовой розетке переменного тока.

# ЭЛЕМЕНТЫ ПУЛЬТА И ИХ ФУНКЦИИ

## РАБОЧАЯ ПАНЕЛЬ

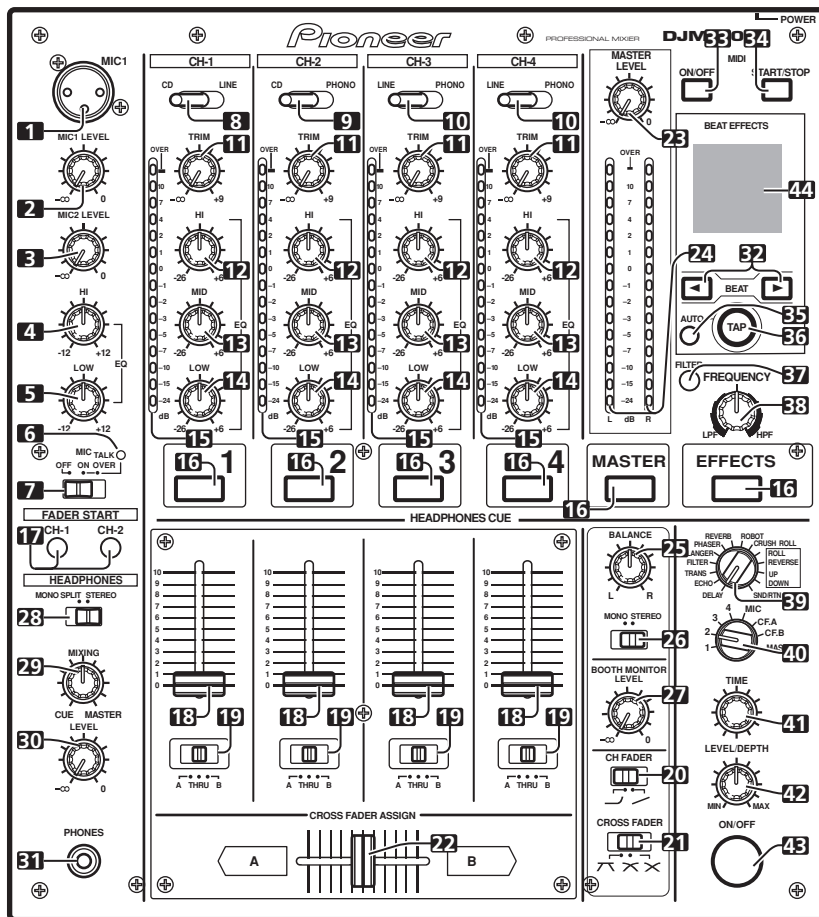

**1 Входное гнездо микрофона 1 (MIC 1)**

Служит для подключения микрофона со штекером типа XLR.

**2 Регулятор чувствительности микрофона 1 (MIC 1 LEVEL)**

Используется для настройки уровня сигнала от микрофона 1 (предел регулировки от  $-\infty$  до 0 дБ).

**3 Регулятор чувствительности микрофона 2 (MIC 2 LEVEL)**

Используется для настройки уровня сигнала от микрофона 2 (предел регулировки от  $-\infty$  до 0 дБ).

**4 Эквалайзер микрофона, регулятор высоких частот (HI)**

Используется для настройки уровня высоких частот сигнала от микрофонов 1 и 2 (предел регулировки от -12 дБ до +12 дБ).

**5 Эквалайзер микрофона, регулятор низких частот (LOW)**

Используется для настройки уровня низких частот сигнала от микрофонов 1 и 2 (предел регулировки от -12 дБ до +12 дБ).

**6 Индикатор режима работы микрофона**

Светится, когда микрофон включен; мигает при включении функции TALK OVER.

**7 Переключатель режима работы микрофона (MIC)**

**OFF:**

Сигнал от микрофона не выводится.

**ON:**

Сигнал от микрофона выводится в обычном режиме.

**TALK OVER:**

Сигнал от микрофона выводится; когда подключенный микрофон воспринимает звук, начинает работать функция TALK OVER, при этом все сигналы, кроме микрофонного, ослабляются на 20 дБ.

- Когда функция TALK OVER не используется, рекомендуется устанавливать переключатель в положение [OFF] или [ON].

**8 Переключатель входов канала 1**

**CD:**

Используется для выбора входа CD (аналоговый вход линейного уровня).

**LINE:**

Используется для выбора входа LINE [Линейный вход].

**9 Переключатель выбора входа для канала 2**

**CD:**

Используется для выбора входа CD (аналоговый вход линейного уровня).

**PHONO:**

Используется для выбора входа PHONO (аналоговый вход для подключения проигрывателя виниловых пластинок).

**10 Переключатель выбора входа для каналов 3, 4**

**LINE:**

Используется для выбора входа LINE (аналоговый вход линейного уровня).

**PHONO:**

Используется для выбора входа PHONO (аналоговый вход для подключения проигрывателя виниловых пластинок).

**11 Регулятор TRIM [Подстройка]**

Используется для подстройки уровня входного сигнала каждого канала (пределы регулировки: от  $-\infty$  до +9 дБ, среднему положению соответствует уровень около 0 дБ).

**12 Канальный эквалайзер, регулятор высоких частот (HI)**

Используется для настройки уровня высоких частот канала (диапазон регулировки: от -26 дБ до +6 дБ).

## 13 Канальный эквалайзер, регулятор средних частот (MID)

Используется для настройки уровня средних частот канала (диапазон регулировки: от -26 дБ до +6 дБ).

## 14 Канальный эквалайзер, регулятор низких частот (LOW)

Используется для настройки уровня низких частот канала (диапазон регулировки: от -26 дБ до +6 дБ).

## 15 Индикатор уровня канала

Отображает текущий уровень для каждого канала; максимальный уровень удерживается в течение двух секунд.

## 16 Кнопки/индикаторы HEADPHONES CUE

Эти кнопки используются для выбора источника сигнала: с 1 по 4, MASTER или EFFECTS, чтобы контролировать выбранный источник с помощью наушников. Если нажать несколько кнопок одновременно, то выбранные каналы будут микшироваться. Для отмены выбранного канала нажмите кнопку выбранного источника еще раз. Кнопка выбранного источника ярко подсвечивается, а все остальные кнопки затемнены.

## 17 Кнопки/индикаторы пуска CD-плеера от фейдера (FADER START CH-1, CH-2)

Эти кнопки обеспечивают функцию пуска/возврата к метке для того канала, к которому подключен DJ CD-плеер. Если функция включена, то кнопка светится. Действие функции определяется положением переключателя CROSS FADER ASSIGN [Назначение каналов кроссфейдера].

- Если переключатель CROSS FADER ASSIGN установлен в положение [A] или положение [B], то операция пуска с использованием фейдера привязана к операции кроссфейдера (и не привязана к каналному фейдеру).
- Если переключатель CROSS FADER ASSIGN установлен в положение [THRU], то операция пуска с использованием фейдера привязана к операции канального фейдера (и не привязана к кроссфейдеру).

## 18 Движок канального фейдера

Используется для регулировки уровня каждого канала (диапазон регулировки: от -∞ до 0 дБ). Изменение выходного сигнала производится в соответствии с характеристикой канального фейдера, выбранной переключателем CH FADER.

## 19 Переключатель CROSS FADER ASSIGN [Назначение каналов кроссфейдера]

Этот переключатель позволяет назначить выход каждого канала либо правой, либо левой стороне кроссфейдера (если одной стороне назначено несколько каналов, то результатом будет сумма каналов).

**A:**  
Выбранный канал назначается левой стороне кроссфейдера (A).

**THRU:**  
Выход канального фейдера передается на главный выход, не проходя через кроссфейдер.

**B:**  
Выбранный канал назначается правой стороне кроссфейдера (B).

## 20 Переключатель характеристики канального фейдера (CH FADER)

Этот переключатель позволяет пользователю сделать выбор из двух типов переходных характеристик канального фейдера. Эта настройка применяется одинаково для каналов 1 - 4.

- Левое положение переключателя: данная характеристика обеспечивает резкое увеличение уровня, когда канальный фейдер приближается к крайнему положению.
- Правое положение переключателя: данная характеристика обеспечивает плавное увеличение уровня при движении канального фейдера.

## 21 Переключатель характеристики кроссфейдера (CROSS FADER)

Этот переключатель позволяет выбрать одну из трех переходных характеристик кроссфейдера.

- Левое положение переключателя: данная характеристика обеспечивает быстрое нарастание сигнала. (Как только движок кроссфейдера смещается от стороны [A], сигнал появляется в канале [B]).

- Правое положение переключателя: данная характеристика обеспечивает плавное повышение уровня сигнала при перемещении движка кроссфейдера.
- Среднее положение переключателя: данная характеристика обеспечивает промежуточную характеристику, между левым и правым положениями переключателя.

## 22 Движок кроссфейдера

Обеспечивает вывод сигналов, назначенных сторонам [A] и [B] в соответствии с установкой переключателя CROSS FADER ASSIGN, при этом тип переходной характеристики определяется положением переключателя CROSS FADER.

## 23 Регулятор уровня главного выхода (MASTER LEVEL)

Используется для настройки уровня сигнала главного выхода (диапазон регулировки: от -∞ до 0 дБ). Главный выход является суммой сигналов следующих каналов: сигнала, для которого переключателем CROSS FADER ASSIGN выбрано положение [THRU]; сигнала, проходящего через кроссфейдер; сигналов от микрофона 1 и микрофона 2 (если переключатель эффекта установлен в положение [SND/RTN], также добавляется вход RETURN).

## 24 Индикаторы главного уровня (MASTER L, R)

Эти полосковые индикаторы отображают выходной уровень левого (L) и правого (R) каналов. Индикаторы удерживают максимальный уровень сигнала в течение двух секунд.

## 25 Регулятор баланса главного сигнала (BALANCE)

Используется для настройки баланса левого/правого каналов главного выхода, контрольного выхода, выхода на запись и цифрового выхода.

## 26 Переключатель главного выхода MONO/STEREO.

Когда переключатель установлен в положение [MONO], главный выход, контрольный выход в кабинку ди-джея, выход на запись и цифровой выход выводятся в качестве монофонического сочетания каналов L+R.

## 27 Регулятор уровня контрольного сигнала BOOTH MONITOR LEVEL

Этот регулятор используется для настройки уровня громкости контрольного сигнала, поступающего в кабинку ди-джея. Уровень контрольного сигнала можно регулировать независимо от уровня главного выхода (диапазон регулировки: от -∞ до 0 дБ).

## 28 Переключатель режима работы наушников (MONO SPLIT/STEREO)

**MONO SPLIT:**  
Когда выбрана кнопка HEADPHONES CUE (1, 2, 3, 4 или EFFECTS), выбранный источник аудиосигнала выводится на левый канал. Когда выбрана кнопка HEADPHONES CUE (MASTER), главный аудиосигнал выводится через правый канал.

**STEREO:**  
Источник аудиосигнала, выбранный с помощью кнопки HEADPHONES CUE, выводится в стереофоническом виде.

## 29 Регулятор микшера сигналов, подаваемых на наушники (MIXING)

При вращении регулятора по часовой стрелке (к положению [MASTER]), в наушниках становится слышен главный выход (только в том случае, если кнопкой HEADPHONES CUE выбран канал [MASTER]); при вращении регулятора против часовой стрелки (к положению [CUE]) в наушниках становится слышно сочетание контрольного сигнала эффекта и канала, выбранного кнопкой HEADPHONES CUE.

В среднем положении будут выводиться аудиосигналы с каналов [MASTER] и [CUE].

## 30 Регулятор уровня сигнала наушников (LEVEL)

Настраивает уровень выходного сигнала в наушниках (диапазон регулировки: от -∞ до 0 дБ).

## 31 Гнездо для подключения наушников (PHONES)

Используется для подключения микрофонов со штекером типа Phone.

## 32 Кнопки изменения темпа (◀ BEAT ▶)

▶ (Увеличение темпа): Удваивает вычисленный BPM.

◀ (Уменьшение темпа): Уменьшает вдвое вычисленный BPM. (см. стр. 18)

- Некоторые эффекты могут быть заданы для темпа "3/4".

Для некоторых эффектов эти кнопки используются для функций, отличных от настройки такта.

### 33 Кнопка MIDI ON/OFF

Устанавливает функцию MIDI-выхода (не включая функцию синхронизации) на ON/OFF (ВКЛ/ВЫКЛ). При первом включении питания настройка автоматически переключается по умолчанию на OFF (ВЫКЛ).

### 34 Кнопка пуска/остановки MIDI-компонента (MIDI START/STOP)

Используется для передачи сигнала пуска/остановки для функции MIDI-управления (см. стр. 21).

Если эта функция активизирована, то на дисплее в течение двух секунд появляется сообщение [MIDI START (STOP)] [Пуск/остановка MIDI-компонента].

### MIDI SNAP SHOT:

Если кнопку MIDI START/STOP удерживать нажатой, то текущие параметры посылаются на внешний MIDI-компонент.

### 35 Кнопка режима измерения BPM (AUTO)

Переключает между режимами измерения BPM AUTO и TAP. Когда на дисплее горит индикатор [AUTO], BPM будет измеряться автоматически.

### 36 Кнопка TAP

BPM вычисляется из темпа, с которым постукивается кнопка TAP. Если кнопку TAP нажать в режиме AUTO, то режим автоматически переключается в TAP (ручной ввод темпа).

### 37 Кнопка фильтра частот MANUAL/EFFECT

Используется для переключения между ручным фильтром и фильтром частоты эффекта.

При первом включении питания настройка переключается на фильтр частоты эффекта и загорается индикатор кнопки. Когда выбран ручной фильтр, индикатор кнопки не горит.

### 38 Регулятор настройки ручного фильтра (FREQUENCY)

Используется для настройки частоты среза выбранного фильтра.

### 39 Переключатель эффектов (DELAY, ECHO, TRANS, FILTER, FLANGER, PHASER, REVERB, ROBOT (ROBOT VOCODER), CRUSH, ROLL, REVERSE (REVERSE ROLL), UP (UP ROLL), DOWN (DOWN ROLL), SND/RTN (SEND/RETURN))

Используется для выбора типа эффекта (см. стр. 16).

При использовании внешнего эффектора, подключенного к разъемам SEND и RETURN, устанавливайте переключатель в положение [SND/RTN].

### 40 Выбор канала, на который действует эффект (1, 2, 3, 4, MIC, CF.A, CF.B, MASTER)

Этот переключатель используется для выбора канала, на который будет действовать эффект (см. стр. 18). Если выбран канал [MIC], то эффекты действуют на сигналы обоих микрофонов (1 и 2).

**41 Регулятор параметра эффекта 1 [TIME (PARAMETER 1)]**  
Используется для настройки временного параметра выбранного фильтра (см. стр. 18, 20) (Для некоторых эффектов используется для других настроек, помимо временных параметров).

- Если регулятор TIME вращать при нажатой кнопке TAP, то BPM можно установить вручную.
- Если регулятор TIME вращать при нажатых кнопках TAP и AUTO/TAP, то BPM можно устанавливать с точность 0,1.

### 42 Регулятор параметра эффекта 2 [LEVEL/DEPTH (PARAMETER 2)]

Регулирует количественные параметры выбранного эффекта (см. стр. 18, 20).

### 43 Кнопка/индикатор включения/выключения эффекта (ON/OFF)

Устанавливает выбранный эффект ON/OFF (ВКЛ/ВЫКЛ) (см. стр. 18). При первом включении питания настройка переключается по умолчанию на OFF (ВЫКЛ). Когда настройка установлена на OFF (ВЫКЛ), индикатор кнопки горит. Когда эффекты включены (ON), кнопка мигает.

### 44 Дисплей

Подробнее смотрите в следующем разделе.

## СЕКЦИЯ ДИСПЛЕЯ

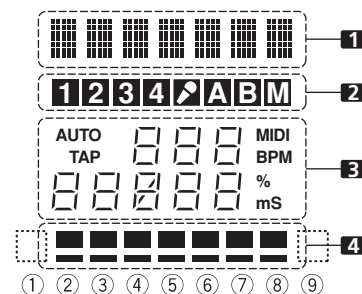

### 1 Секция дисплея эффектов

Текстовый дисплей (7 знаков) отображает название эффекта в соответствии с прилагаемой таблицей. Кроме того, когда выполняется одна из операций смены эффекта, как показано в таблице, то в течение двух секунд показываются соответствующие символы, после чего дисплей возвращается к обычному отображению названия эффекта.

| Операция переключения               | Индикатор на дисплее |
|-------------------------------------|----------------------|
| При пуске MIDI-компонента           | START                |
| При остановке MIDI-компонента       | STOP                 |
| При передаче MIDI-информации        | SNAP                 |
| Когда функция MIDI-выхода включена  | MIDI On              |
| Когда функция MIDI-выхода выключена | MIDI Off             |

### 2 Секция выбора канала

Отображает положение, выбранное переключателем выбора канала.

### 3 Секция параметра AUTO/TAP:

Индикатор [AUTO] светится, если измерение BPM производится в режиме AUTO, а индикатор [TAP] светится, если измерение BPM производится в ручном режиме (TAP).

### Счетчик BPM (3 цифры):

В режиме AUTO отображает значение автоматически определенного BPM. Если BPM не может быть определен автоматически, то дисплей будет мигать (и показывать предыдущее значение BPM). В ручном режиме (TAP) индикатор показывает значение BPM, заданное кнопкой TAP.

### BPM:

Светится постоянно.

### MIDI:

Отображает состояние функции MIDI-выхода ВКЛ/ВЫКЛ.

- Горит, когда функция MIDI-выхода включена.
- Не горит, когда функция MIDI-выхода выключена.

### Индикатор параметра 1 (5 цифр):

Отображает параметры, заданные для каждого эффекта. Когда нажаты кнопки выбора такта (BEAT ◀, ▶), то в течение двух секунд отображаются соответствующие изменения темпа. Если кнопки выбора темпа (BEAT ◀, ▶) используются для задания значения вне диапазона параметра, то текущее число будет мигать, но изменяться не будет.

### Индикатор единиц измерений (% или ms [мс]):

Высвечиваются единицы, используемые для данного эффекта.

## ЭЛЕМЕНТЫ ПУЛЬТА И ИХ ФУНКЦИИ

### 4 Секция темпа

Отображает положение параметра 1 по отношению к BPM (1/1 удар). Нижний ряд горит постоянно. Когда значение параметра 1 приближается к пороговому значению, то начинает светиться соответствующий индикатор. Если параметр 1 находится между

пороговыми значениями, то индикатор мигает. Хотя дисплей включает в себя семь фактических индикаторов, значения по обеим концам также можно рассматривать в качестве индикаторов, что в целом теоретически предполагает девять положений индикации. Если значения находятся по обеим концам, индикаторы не горят.

| Положение переключателя эффектов | 1 Дисплей эффектов | 3 Индикатор параметра |                |                     |                   | 4 Дисплей темпа |      |     |     |     |     |      |      |      |
|----------------------------------|--------------------|-----------------------|----------------|---------------------|-------------------|-----------------|------|-----|-----|-----|-----|------|------|------|
|                                  | Название эффекта   | Мин. значение         | Макс. значение | Задано по умолчанию | Единицы измерения | ①               | ②    | ③   | ④   | ⑤   | ⑥   | ⑦    | ⑧    | ⑨    |
| DELAY                            | DELAY              | 1                     | 4 000          | 500                 | ms                | 1/8             | 1/4  | 1/2 | 3/4 | 1/1 | 2/1 | 4/1  | 8/1  | 16/1 |
| ECHO                             | ECHO               | 1                     | 4 000          | 500                 | ms                | 1/8             | 1/4  | 1/2 | 3/4 | 1/1 | 2/1 | 4/1  | 8/1  | 16/1 |
| TRANS                            | TRANS              | 10                    | 16 000         | 500                 | ms                | 1/16            | 1/8  | 1/4 | 1/2 | 1/1 | 2/1 | 4/1  | 8/1  | 16/1 |
| FILTER                           | FILTER             | 10                    | 32 000         | 2 000               | ms                | 1/4             | 1/2  | 1/1 | 2/1 | 4/1 | 8/1 | 16/1 | 32/1 | 64/1 |
| FLANGER                          | FLANGER            | 10                    | 32 000         | 2 000               | ms                | 1/4             | 1/2  | 1/1 | 2/1 | 4/1 | 8/1 | 16/1 | 32/1 | 64/1 |
| PHASER                           | PHASER             | 10                    | 32 000         | 2 000               | ms                | 1/4             | 1/2  | 1/1 | 2/1 | 4/1 | 8/1 | 16/1 | 32/1 | 64/1 |
| REVERB                           | REVERB             | 1                     | 100            | 50                  | %                 | 10              | 20   | 30  | 40  | 50  | 60  | 70   | 80   | 90   |
| ROBOT                            | ROBOT              | -100                  | 100            | 0                   | %                 | —               | -100 | -66 | -50 | 0   | 26  | 50   | 100  | —    |
| CRUSH                            | CRUSH              | 10                    | 32 000         | 2 000               | ms                | 1/4             | 1/2  | 1/1 | 2/1 | 4/1 | 8/1 | 16/1 | 32/1 | 64/1 |
| ROLL                             | ROLL               | 10                    | 4 000          | 500                 | ms                | 1/16            | 1/8  | 1/4 | 1/2 | 1/1 | 2/1 | 4/1  | 8/1  | 16/1 |
| REV ROLL                         | REVROLL            | 10                    | 4 000          | 500                 | ms                | 1/16            | 1/8  | 1/4 | 1/2 | 1/1 | 2/1 | 4/1  | 8/1  | 16/1 |
| UP ROLL                          | UP ROLL            | 10                    | 4 000          | 500                 | ms                | 1/16            | 1/8  | 1/4 | 1/2 | 1/1 | 2/1 | 4/1  | 8/1  | 16/1 |
| DOWN ROLL                        | DWNROLL            | 10                    | 4 000          | 500                 | ms                | 1/16            | 1/8  | 1/4 | 1/2 | 1/1 | 2/1 | 4/1  | 8/1  | 16/1 |
| SND/RTN                          | SND/RTN            |                       |                |                     |                   |                 |      |     |     |     |     |      |      |      |

Затененные пункты  не отображаются.



# ОПЕРАЦИИ С МИКШЕРОМ

## ОСНОВНЫЕ ОПЕРАЦИИ

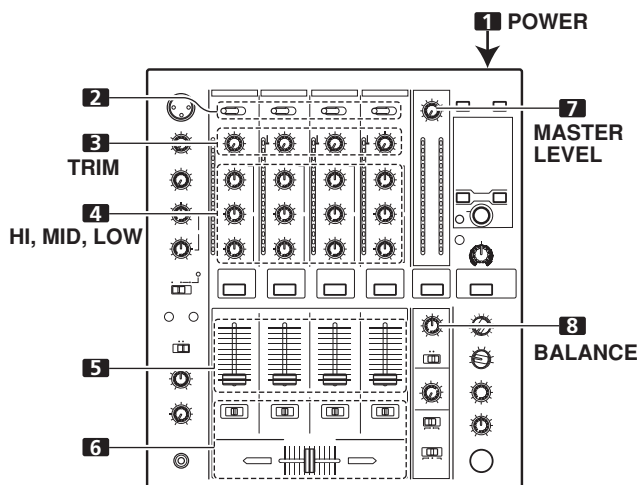

- 1 Установите переключатель POWER (на задней панели) в положение ON [Включено].
- 2 Установите переключатель входов необходимого канала в положение, соответствующее выбранному компоненту.
  - CH1: Установите на [CD] или [LINE].
  - CH2: Установите на [CD] или [PHONO].
  - CH3/4: Установите на [LINE] или [PHONO].
- 3 Используя регулятор TRIM, настройте уровень входного сигнала.
- 4 Используя регуляторы канального эквалайзера (HI, MID, LOW), настройте тембр.
- 5 Используя движок канального фейдера, настройте уровень громкости выбранного канала.
- 6 Чтобы применить для выбранного канала кроссфейдер, выберите переключателем CROSS FADER ASSIGN либо канал A, либо канал B и производите манипуляции с движком кроссфейдера.
  - Если кроссфейдер не используется, то переключатель CROSS FADER ASSIGN установите в положение [THRU].
- 7 Используя регулятор MASTER LEVEL, настройте уровень громкости главного выхода.
- 8 Используя регулятор BALANCE, настройте баланс правого и левого каналов.

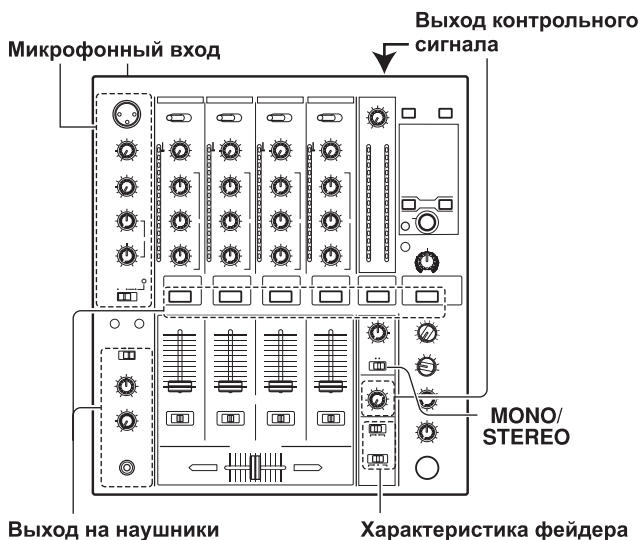

## [Выбор стереофонического или монофонического режима]

Если переключатель MONO/STEREO установлен в положение [MONO], то главный выход становится монофоническим сочетанием левого и правого каналов (L+R).

## [Микрофонный вход]

- 1 Чтобы использовать микрофон, установите переключатель MIC в положение [ON] или [TALK OVER].
  - Если переключатель установлен в положение [TALK OVER], то всякий раз, когда микрофон обнаружит сигнал с уровнем более -15 дБ, сигналы всех остальных источников (кроме микрофона) ослабляются на 20 дБ.
- 2 Используя регулятор MIC 1 LEVEL, настройте уровень чувствительности MIC 1, а с помощью регулятора MIC 2 LEVEL – уровень чувствительности MIC 2.
- 3 Используя регуляторы эквалайзера микрофона (HI, LOW), настройте тембр сигнала от микрофона.
  - Эквалайзер микрофона действует одновременно на микрофоны 1 и 2.

## [Контрольный сигнал (в кабинку ди-джея)]

- 1 Используя регулятор BOOTH MONITOR LEVEL, настройте уровень громкости.
  - Регулятор BOOTH MONITOR LEVEL может использоваться для регулировки уровня громкости независимо от регулятора MASTER LEVEL.

## [Выход на наушники]

- 1 Используя кнопки HEADPHONES CUE (каналы 1 – 4, MASTER, EFFECTS), выберите источник сигнала.
  - Выбранная кнопка HEADPHONES CUE будет ярко светиться.
- 2 Задайте переключателем (MONO SPLIT/STEREO) режим работы наушников.
  - Когда выбрана кнопка HEADPHONES CUE (1, 2, 3, 4 или EFFECTS), выбранный источник аудиосигнала выводится на левый канал. Когда выбрана кнопка HEADPHONES CUE (MASTER), главный аудиосигнал выводится через правый канал.
  - При установке переключателя в положение [STEREO] звук, соответствующий выбранной кнопке HEADPHONES CUE, выводится в стереофоническом виде.
- 3 Если выбран режим [MONO SPLIT], то с помощью регулятора MIXING настройте баланс сигналов между левым (сигнал, выбранный кнопкой HEADPHONES CUE) и правым каналами (главный выход, но только в том случае, если нажата кнопка HEADPHONES CUE для [MASTER]).
  - При вращении регулятора MIXING по часовой стрелке (в сторону [MASTER]), увеличивается уровень главного сигнала (только в том случае, если нажата кнопка HEADPHONES CUE для [MASTER]); при вращении регулятора против часовой стрелки (в сторону [CUE]), выводится звук, выбранный кнопкой HEADPHONES CUE.
- 4 Используя регулятор LEVEL, настройте уровень громкости звука в наушниках.

## [Выбор характеристики фейдера]

Выберите кривую уровня звука в соответствии с работой фейдера.

**Используя переключатель CH FADER, выберите необходимую переходную характеристику фейдера.**

- Левое положение переключателя: данная характеристика обеспечивает резкое увеличение уровня, когда канальный фейдер приближается к крайнему положению.
- Правое положение переключателя: данная характеристика обеспечивает плавное увеличение уровня при движении канального фейдера.
- Эти настройки применимы одинаково к каналам 1 – 4.

**Используя переключатель CROSS FADER, выберите переходную характеристику кроссфейдера.**

- Левое положение переключателя: данная характеристика обеспечивает быстрое нарастание сигнала. (Как только движок кроссфейдера смещается от стороны [A], сигнал появляется в канале [B]).
- Правое положение переключателя: данная характеристика обеспечивает плавное повышение уровня сигнала при перемещении движка кроссфейдера.
- Среднее положение переключателя: данная характеристика обеспечивает промежуточную характеристику, между левым и правым положениями переключателя.
- Эта установка оказывает одинаковое влияние на стороны A и B.

## ЗАПУСК ПЛЕЕРА ОТ ФЕЙДЕРА

Подключив опциональный управляющий кабель к DJ CD-плееру Pioneer, вы можете начинать воспроизведение на плеере с помощью канального фейдера или кроссфейдера.

При перемещении движка канального фейдера или кроссфейдера CD-плеер выходит из режима паузы и автоматически (очень быстро) начинает воспроизведение выбранного трека. Кроме того, когда движок фейдера возвращается в исходное положение, CD-плеер также возвращается в исходную точку (возврат к метке), позволяя воспроизводить “сэмпл”.

### Пуск воспроизведения и возврат к метке с помощью кроссфейдера

Если CD-плеер, назначенный каналу A, находится в режиме ожидания на метке, то перемещение движка кроссфейдера с правой стороны (B) к левой стороне (A) автоматически начинает воспроизведение CD-плеера, подключенного к каналу A. Когда движок кроссфейдера достигает левой стороны (A), то CD-плеер, назначенный каналу B, возвращается на исходную точку (к метке). Кроме того, когда CD-плеер, назначенный каналу B, находится в режиме ожидания на метке, то перемещение движка кроссфейдера с левой стороны (B) к правой стороне (A) позволяет автоматически начать воспроизведение CD-плеера подключенного к каналу B. Когда движок кроссфейдера достигает правой стороны (B), то CD-плеер, назначенный каналу A, возвращается на исходную точку (к метке).

- Возврат к метке производится даже в том случае, если переключатель входа не установлен в положение [CD] или [LINE].

## [Использование канального фейдера для начала воспроизведения]

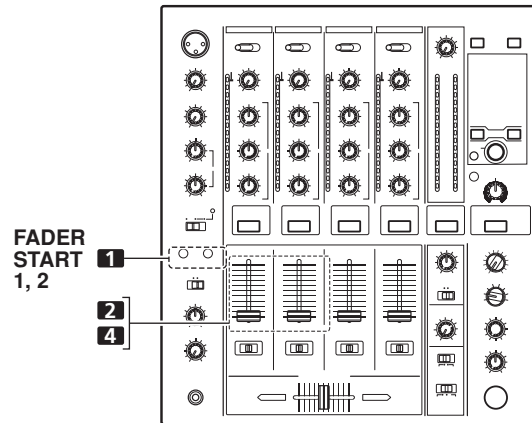

- 1 Нажмите кнопку FADER START для канала (1, 2), подключенного к CD-плееру, которым вы хотите управлять.**
    - Кнопка выбранного канала будет светиться.
  - 2 Установите движок канального фейдера в “0”.**
  - 3 Установите CD-плеер на необходимую метку и включите режим ожидания на метке.**
    - Если метка была уже задана, то нет необходимости устанавливать CD-плеер в режим ожидания на метке.
  - 4 В тот момент, когда вы хотите начать воспроизведение, переместите движок фейдера.**
    - CD-плеер начнет воспроизведение.
    - Если после того, как воспроизведение уже началось, канальный фейдер вернуть в исходное положение [0], то CD-плеер возвратится к метке и вновь перейдет в режим ожидания (возврат к метке).
- Управление воспроизведением от канального фейдера возможно только в том случае, если переключатель **CROSS FADER ASSIGN** установлен в положение [THRU].

[Использование кроссфейдера для начала воспроизведения]

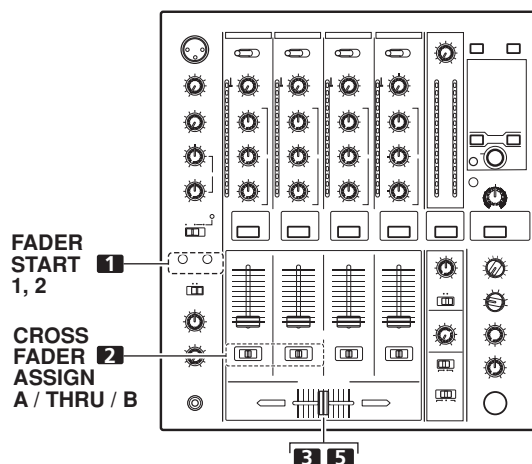

- 1 **Нажмите кнопку FADER START того канала (1, 2), соединенного с CD-плеером, которым вы хотите управлять.**
  - Кнопка выбранного канала будет светиться.
- 2 **Выберите переключателем CROSS FADER ASSIGN канал [A] или [B].**
  - Выбирайте канал [A], чтобы назначить кроссфейдеру канал А (левая сторона).
  - Выбирайте канал [B], чтобы назначить кроссфейдеру канал В (правая сторона).
- 3 **Сместите движок кроссфейдера до конца в сторону, противоположную CD-плееру, который вы хотите запустить.**
- 4 **Установите CD-плеер на необходимую метку и включите режим ожидания на метке.**
  - Если метка была уже задана, то нет необходимости устанавливать CD-плеер в режим ожидания на метке.
- 5 **В тот момент, когда вы хотите начать воспроизведение, переместите движок кроссфейдера.**
  - CD-плеер начнет воспроизведение.
  - Если после того, как воспроизведение уже началось, движок канального фейдера переместить до конца на противоположную сторону, то CD-плеер, назначенный каналу противоположной стороны, возвратится к точке метки и перейдет в режим ожидания (возврат к метке).

# ЭФФЕКТЫ

Данный пульт может создавать в общей сложности 15 основных ритм-эффектов (включая SND/RTN), используя ритм-эффекты, привязанные к значению BPM, и ручные фильтры или фильтры частоты эффекта, связанные с регулятором **FREQUENCY**. Кроме того, изменяя параметры для каждого из эффектов, можно получить чрезвычайно широкий диапазон разнообразных эффектов.

Широкий набор ритм-эффектов можно получить путем изменения временного параметра с помощью регулятора **TIME** (параметр 1), а также количественного параметра с помощью регулятора **LEVEL/DEPTH** (параметр 2).

Эффект фильтра низких частот или эффект фильтра высоких частот можно получить с помощью ручного фильтра или фильтра частоты эффекта, в зависимости от положения регулятора **FREQUENCY**. Кроме того, сочетая ритм-эффекты с ручным фильтром или фильтром частоты эффекта, можно создавать большое количество разнообразных эффектов.

## ТИПЫ РИТМ-ЭФФЕКТОВ

### 1 DELAY (Повтор одного звука)

Быстро и легко микширует задержанные звуки ударов 1/8, 1/4, 1/2, 3/4, 1/1, 2/1, 4/1, 8/1 или 16/1. Например, при добавлении задержанного удара 1/2 четыре удара становятся восемью ударами. Кроме того, добавление задержанного 3/4 удара создает синкопированный ритм.

Пример

Оригинал  
(4 удара)



Задержка 1/2  
(8 ударов)

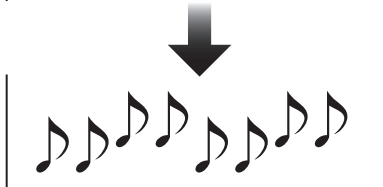

### 2 ЭХО (Многочисленные повторяющиеся звуки)

Этот режим обеспечивает быстрое и удобное микширование эха для ударов 1/8, 1/4, 1/2, 3/4, 1/1, 2/1, 4/1, 8/1 или 16/1. Например, если эхо удара 1/1 используется для вырезания входного звука, то звук, синхронный с этим ударом, будет повторяться с затуханием.

Кроме того, при добавлении повтора удара 1/1 к сигналу микрофона, звук будет повторяться синхронно с музыкальным ритмом.

Если повтор удара 1/1 применить к треку с вокалом, то песня приобретает эффект многократного повтора.

Пример

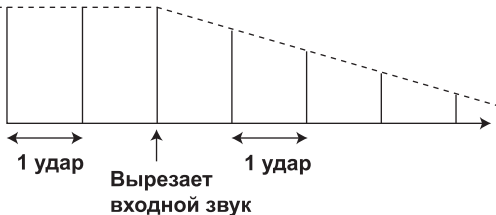

### 3 Auto TRANS

В единицах 1/16, 1/8, 1/4, 1/2, 1/1, 2/1, 4/1, 8/1 или 16/1 ударов звук автоматически вырезается синхронно с ритмом.

Пример

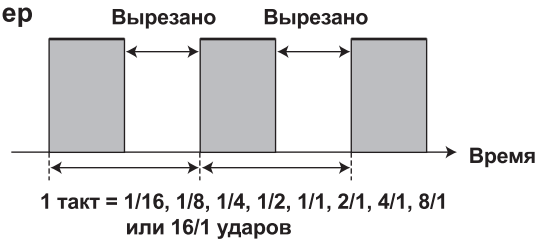

### 4 FILTER [Фильтр]

Значительное изменение окраски звучания путем сдвига частоты фильтра в единицах 1/4, 1/2, 1/1, 2/1, 4/1, 8/1, 16/1, 32/1 или 64/1 удара.

Пример

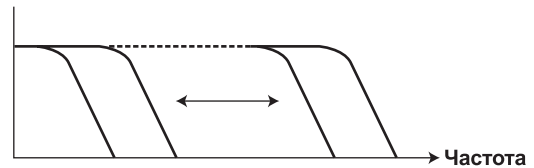

1 такт = 1/4, 1/2, 1/1, 2/1, 4/1, 8/1, 16/1, 32/1 или 64/1 ударов

### 5 FLANGER [Изгиб]

Простое и быстрое получение 1-тактного эффекта "изгиба" для ударов 1/4, 1/2, 1/1, 2/1, 4/1, 8/1, 16/1, 32/1 или 64/1.

Пример

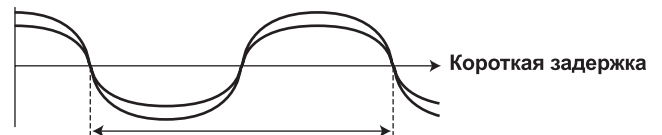

1 такт = 1/4, 1/2, 1/1, 2/1, 4/1, 8/1, 16/1, 32/1 или 64/1 удара

### 6 PHASER [Сдвиг фазы]

Простое и быстрое получение 1-тактного эффекта Phaser в единицах 1/4, 1/2, 1/1, 2/1, 4/1, 8/1, 16/1, 32/1 или 64/1 ударов.

Пример

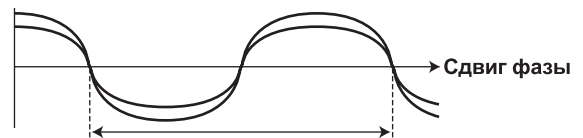

1 такт = 1/4, 1/2, 1/1, 2/1, 4/1, 8/1, 16/1, 32/1 или 64/1 удара

## 7 REVERB [Реверберация]

Создает эффект реверберации.

## 8 ROBOT [Робот]

Генерирует звуковой эффект, напоминающий механических голос робота. Когда эффект ROBOT применяется к звуку с микрофона, производится эффект изменения голоса.

## 9 CRUSH [Дробление]

Позволяет быстро создавать циклично изменяемый “эффект звука дробления” в тактах 1/4, 1/2, 1/1, 2/1, 4/1, 8/1, 16/1, 32/1 или 64/1.

### Пример

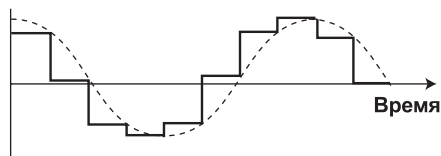

1 такт = 1/4, 1/2, 1/1, 2/1, 4/1, 8/1, 16/1, 32/1 или 64/1 ударов

## 10 ROLL [Повтор]

Запись звуков в тактах 1/16, 1/8, 1/4, 1/2, 1/1, 2/1, 4/1, 8/1, 16/1 и их повторное воспроизведение.

### Пример

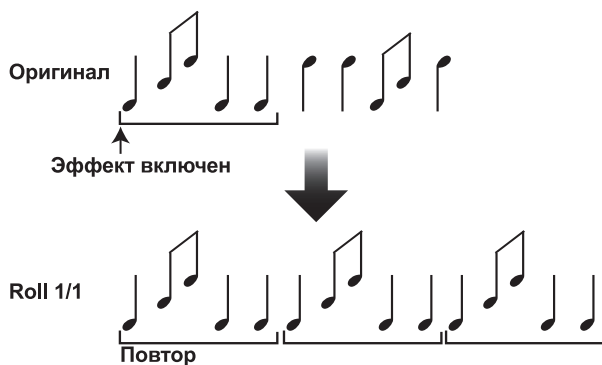

## 11 REVERSE ROLL

Запись звуков в тактах 1/16, 1/8, 1/4, 1/2, 1/1, 2/1, 4/1, 8/1, 16/1 и их повторное воспроизведение в обратном порядке.

### Пример



## 12 UP ROLL [Повтор с повышением]

Запись звуков в тактах 1/16, 1/8, 1/4, 1/2, 1/1, 2/1, 4/1, 8/1, 16/1 и их повторное воспроизведение с постоянным повышением их тональности/ключа.

### Пример



## 13 DOWN ROLL [Повтор с понижением]

Запись звуков в тактах 1/16, 1/8, 1/4, 1/2, 1/1, 2/1, 4/1, 8/1, 16/1 и их повторное воспроизведение с постоянным понижением их тональности/ключа.

### Пример

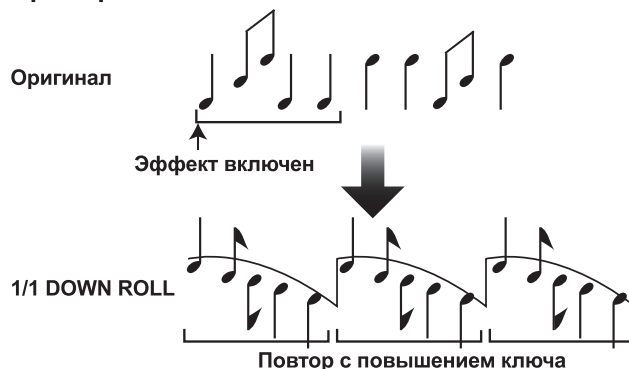

## 14 SEND/RETURN

Огромное разнообразие дополнительных эффектов можно получить при подключении к пульту сэмплера или эффектора.

## СОЗДАНИЕ РИТМ-ЭФФЕКТОВ

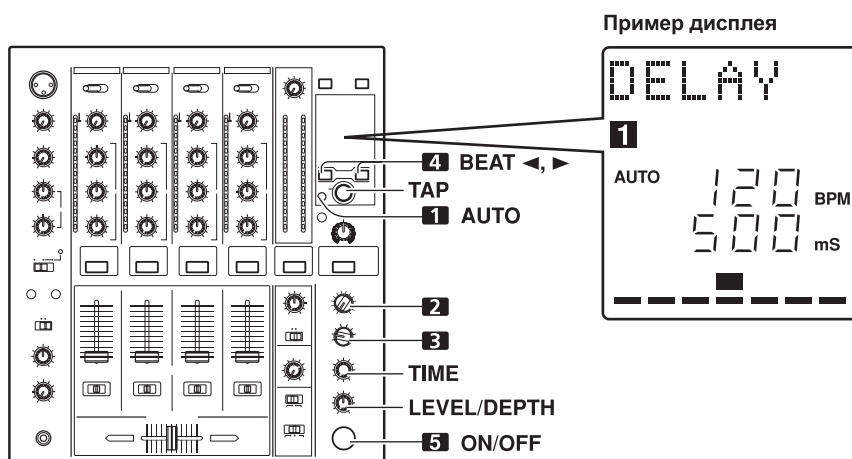

Название эффекта: DELAY

Канал, на который  
воздействует эффект: Канал 1

Значение BPM: 120 ударов в минуту

Параметр 1: 500 мс

Кратность ударов: 1/1

Ритм-эффекты позволяют производить очень быструю установку времени эффекта, синхронного с BPM (ударов в минуту) и, тем самым, обеспечивают получение широкого разнообразия эффектов, синхронных с текущим ритмом, даже во время живых представлений.

### 1 Установите режим измерения BPM в положение AUTO, чтобы измерить BPM (удары в минуту).

BPM входной музыки определяется автоматически. При первом включении питания по умолчанию устанавливается режим [AUTO].

- В том случае, когда BPM трека нельзя определить автоматически, индикатор BPM будет мигать.

- Измеряемый диапазон: BPM = от 70 до 180.

**Для некоторых треков невозможно точное измерение BPM.**

В этом случае нажмите кнопку TAP, чтобы задать такт вручную.

### [Использование кнопки TAP для ручного ввода BPM]

Если кнопку TAP стукнуть два или большее количество раз синхронно с ритмом музыки (1/4 ноты), то BPM будет задан как средняя величина для этого интервала.

- Если режим измерения BPM установлен в [AUTO], то постукивание кнопки TAP переключит его в режим TAP, и будет измеряться темп, с которым постукивается кнопка TAP.

- Если BPM задается с помощью кнопки TAP, то измерение может быть "1/1" или "4/1" (в зависимости от выбранного эффекта), а в качестве времени эффекта будет установлено время 1 удара (1/4 ноты) или 4 ударов.

- Если регулятор TIME вращать при нажатой кнопке TAP, то BPM можно устанавливать вручную. Если регулятор TIME вращать при нажатых кнопках TAP и AUTO, то BPM можно задавать непосредственно с точностью 0,1 удара.

### 2 Выберите переключателем эффектов нужный эффект.

- На дисплее будет выведено имя выбранного эффекта.
- Подробности, касающиеся различных эффектов, см. на стр. 16 и 17.

### 3 Выберите переключателем каналов тот канал, на который будет воздействовать эффект.

- Выбранный канал горит в области названия канала на дисплее.
- Если выбран канал [MIC], то эффект будет действовать на сигналы обоих микрофонов (1 и 2).

### 4 Используя кнопку BEAT (◀, ▶), выберите кратность ритма, с которым будет синхронизирован эффект.

- При нажатии кнопки ▶ темп, вычисленный из BPM, удваивается, а если нажать кнопку ▶, то вычисленный темп уменьшается вдвое (некоторые эффекты позволяют использовать установку "3/4").

- Кратность выбранного темпа (положение параметра 1) отображается в семи секциях (см. стр. 12).

- Время эффекта, соответствующее кратности темпа, устанавливается автоматически.

Пример: Когда BPM = 120

1/1 = 500 мс

1/2 = 250 мс

2/1 = 1 000 мс

### 5 Для включения эффекта установите кнопку ON/OFF в положение ON.

- При каждом нажатии этой кнопки эффект включается или выключается (при первом включении питания эффекты по умолчанию выключены).

- При включенном эффекте кнопка ON/OFF мигает.

### Параметр 1

Вращением регулятора TIME (PARAMETER 1) настраивается временной параметр (время) для выбранного эффекта. (Для некоторых эффектов используется для других настроек, помимо временных параметров).

Подробное описание влияния вращения регулятора TIME (PARAMETER 1) на параметр 1 см. на стр. 20.

### Параметр 2

Вращение регулятора LEVEL/DEPTH (PARAMETER 2) настраивает количественный параметр выбранного эффекта.

Подробное описание влияния вращения регулятора LEVEL/DEPTH (PARAMETER 2) на параметр 2 см. на стр. 20.

## ОПЕРАЦИИ С РУЧНЫМ ФИЛЬТРОМ

### 1 РУЧНОЙ ФИЛЬТР

Сдвигается частота фильтра, что приводит к большим изменениям тона. Вращение регулятора по часовой стрелке производит эффект фильтра высоких частот, а вращение регулятора против часовой стрелки производит эффект фильтра низких частот.

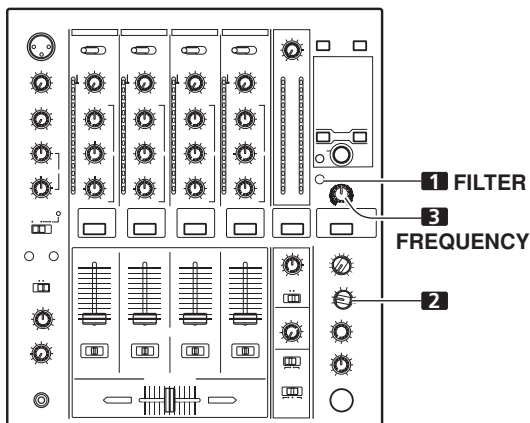
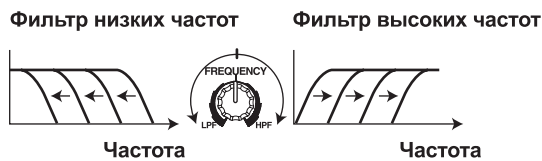

Ручной эффектор связан с регулятором **FREQUENCY**. Выходные аудиосигналы с ручного эффектора становятся входными сигналами для ритм-эффектов.

- Если тип ритм-эффекта установлен на ROLL [Повтор], REVERSE ROLL [Реверсированный повтор], UP ROLL [Повтор с повышением] и DOWN ROLL [Повтор с понижением], выходной аудиосигнал с ритм-эффектом становится входным аудиосигналом для ручного эффектора.

#### 1 Нажмите кнопку **FILTER**, чтобы она замигала.

- Убедитесь в том, что кнопка **FILTER** ровно мигает.
- Если она горит, нажмите кнопку, чтобы она начала мигать. Каждый раз с нажатием этой кнопки, она переключается между режимом мигания и ровного горения.
- При первом включении питания настройка переключается по умолчанию на ровное горение.

#### 2 Пользуясь переключателем выбора канала для приложения эффекта, чтобы выбрать канал, на который будут действовать эффекты.

- Название выбранного канала появится на дисплее в секции имени канала.
- Если выбрано [MIC], эффект будет действовать одновременно на микрофон 1 и микрофон 2.

#### 3 Пользуясь регулятором **FREQUENCY**, настройте частоту среза фильтра.

- Поверните в направлении против часовой стрелки, чтобы применить фильтр низких частот.
- Поверните в направлении по часовой стрелке, чтобы применить фильтр высоких частот.

## ОПЕРАЦИИ С ФИЛЬТРОМ ЧАСТОТЫ ЭФФЕКТА

### 1 Фильтр частоты эффекта

Используется для задания частоты среза фильтра, позволяя применить ритм-эффект только для желаемой полосы частот.

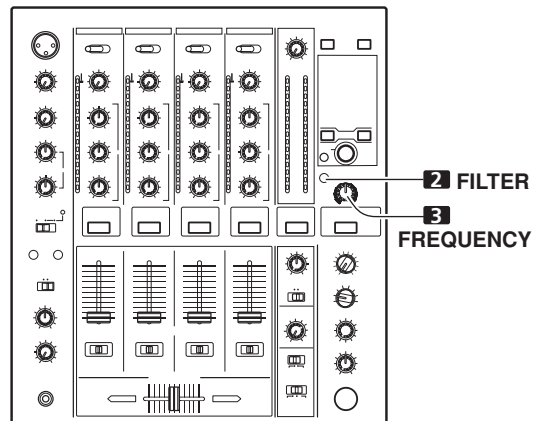
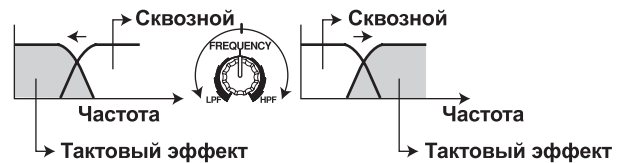

Фильтр частоты эффекта связан с регулятором **FREQUENCY**. Ритм-эффект применяется только к выбранной полосе частот.

- Функция не поддерживается, когда в качестве типа ритм-эффекта выбрано SEND/RETURN.
- 1 Нажмите кнопку **FILTER**, чтобы она загорелась.**
    - Убедитесь в том, что кнопка **FILTER** горит постоянно и ровно.
    - Если она мигает, нажмите кнопку, чтобы она загорелась. Каждый раз с нажатием этой кнопки, она переключается между режимом мигания и ровного горения.
    - При первом включении питания настройка переключается по умолчанию на ровное горение.
  - 2 Выполните операции для ритм-эффекта:**
    - Подробную информацию см. стр. 18.
  - 3 С помощью регулятора **FREQUENCY** выберите частоту, для которой вы желаете применить ритм-эффект.**
    - Поверните против часовой стрелки, чтобы применить эффект только для низкочастотных звуков. Для высокочастотных звуков устанавливается сквозной режим.
    - Поверните по часовой стрелке, чтобы применить эффект только для высокочастотных звуков. Для низкочастотных звуков устанавливается сквозной режим.

## ПАРАМЕТРЫ ЭФФЕКТОВ

## Ритм-эффекты (\*1)

| Название                    | Параметр темпа  | Параметр 1 (регулятор TIME)                  |                              | Параметр 2 (регулятор LEVEL/DEPTH)   |
|-----------------------------|---|--|------------------------------|--|
|                             |   | Действие                                     | Диапазон установки (единицы) |  |
| <b>1 DELAY</b>              | Устанавливает время задержки от 1/8 до 16/1 на время 1 удара BPM.                                 | Устанавливает время задержки.                | от 1 до 4 000 (мс)           | Устанавливает баланс между исходным и задержанным сигналами.   |
| <b>2 ECHO (*2)</b>          | Устанавливает время задержки от 1/8 до 16/1 на время 1 удара BPM.                                 | Устанавливает время задержки.                | от 1 до 4 000 (мс)           | Устанавливает баланс между исходным сигналом и сигналами эхо.  |
| <b>3 TRANS</b>              | Устанавливает время вырезки от 1/16 до 16/1 на время 1 удара BPM.                                 | Устанавливает время эффекта.                 | от 10 до 16 000 (мс)         | Устанавливает баланс между исходным сигналом и сигналом с эффектом.  |
| <b>4 FILTER</b>             | Цикл сдвига частоты среза устанавливается в единицах от 1/4 до 64/1 по отношению к 1 удару BPM.   | Задаёт цикл временного сдвига среза.         | от 10 до 32 000 (мс)         | При вращении регулятора по часовой стрелке величина эффекта возрастает.  |
| <b>5 FLANGER</b>            | Цикл сдвига эффекта Flanger устанавливается в единицах от 1/4 до 64/1 по отношению к 1 удару BPM. | Задаёт цикл сдвига для эффекта Flanger.      | от 10 до 32 000 (мс)         | При вращении регулятора по часовой стрелке величина эффекта возрастает. При вращении регулятора против часовой стрелки выводится только исходный звук. |
| <b>6 PHASER</b>             | Цикл сдвига эффекта Phaser устанавливается в единицах от 1/4 до 64/1 по отношению к 1 удару BPM.  | Задаёт цикл сдвига для эффекта Phaser.       | от 10 до 32 000 (мс)         | При вращении регулятора по часовой стрелке величина эффекта возрастает. При вращении регулятора против часовой стрелки выводится только исходный звук. |
| <b>7 REVERB (*2)</b>        | Величина реверберации устанавливается от 1 % до 100 %.  | Устанавливает величину эффекта реверберации. | от 1 до 100 (%)              | Устанавливает баланс между исходным сигналом и сигналом с эффектом.  |
| <b>8 ROBOT</b>              | Устанавливается высота эффекта Robot от -100 % до +100 %.   | Устанавливает высоту тона эффекта Robot.     | от -100 до +100 (%)          | При вращении регулятора по часовой стрелке величина эффекта возрастает.  |
| <b>9 CRUSH</b>              | Цикл сдвига эффекта Crush устанавливается в единицах от 1/4 до 64/1 по отношению к 1 удару BPM.   | Задаёт цикл сдвига для эффекта Crush.        | от 10 до 32 000 (мс)         | При вращении регулятора по часовой стрелке величина эффекта возрастает. При вращении регулятора против часовой стрелки выводится только исходный звук. |
| <b>10 ROLL (*2)</b>         | Время эффекта устанавливается от 1/16 до 16/1 по отношению к 1 удару BPM.                         | Устанавливает время эффекта.                 | от 1 до 4 000 (мс)           | Устанавливает баланс исходного звука и звука с эффектом Roll.  |
| <b>11 REVERSE ROLL (*2)</b> | Время эффекта устанавливается от 1/16 до 16/1 по отношению к 1 удару BPM.                         | Устанавливает время эффекта.                 | от 1 до 4 000 (мс)           | Устанавливает баланс исходного звука и звука с эффектом Roll.  |
| <b>12 UP ROLL (*2)</b>      | Время эффекта устанавливается от 1/16 до 16/1 по отношению к 1 удару BPM.                         | Устанавливает время эффекта.                 | от 1 до 4 000 (мс)           | Устанавливает баланс исходного звука и звука с эффектом Roll.  |
| <b>13 DOWN ROLL (*2)</b>    | Время эффекта устанавливается от 1/16 до 16/1 по отношению к 1 удару BPM.                         | Устанавливает время эффекта.                 | от 1 до 4 000 (мс)           | Устанавливает баланс исходного звука и звука с эффектом Roll.  |
| <b>14 SEND/ RETURN</b>      | —   | —  | —                            | Устанавливает уровень громкости для входа RETURN.  |

(\*1) Когда переключатель выбора канала для приложения эффекта установлен в положение [CF.A], [CF.B] или [MASTER], даже если монитор эффектов включен, при отсутствии аудиосигнала на главном выходе звук с применимым эффектом воспроизводиться не будет.

(\*2) Если эффект выключен (OFF), то звук эффекта не будет слышен, даже если контролируется сигнал эффектора.



# НАСТРОЙКА MIDI-ИНТЕРФЕЙСА

Слово MIDI является акронимом выражения “Musical Instrument Digital Interface” [Цифровой интерфейс музыкальных инструментов] и относится к протоколу обмена данными между электронными инструментами и компьютером.

Для соединения между собой компонентов, имеющих разъемы MIDI, и способных передавать и получать данные, используется MIDI- кабель.

DJM-700-S/DJM-700-K использует протокол MIDI для передачи данных о работе компонента и BPM (данных синхронизации).

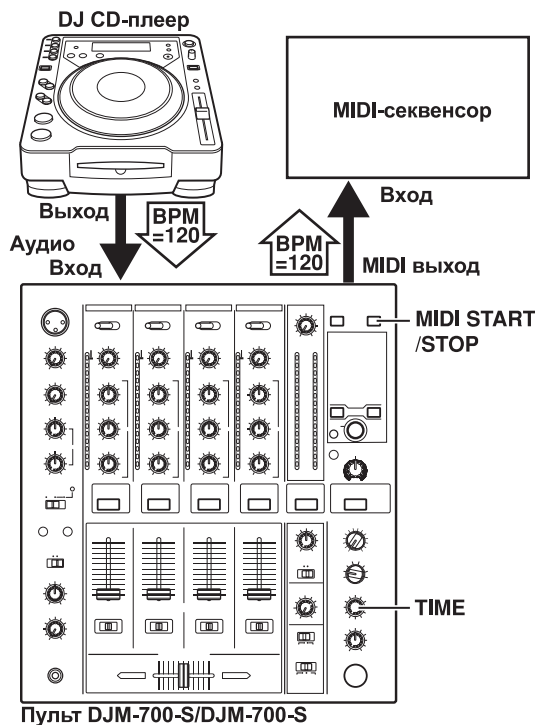

Пульт DJM-700-S/DJM-700-S

## СИНХРОНИЗАЦИЯ АУДИОСИГНАЛОВ С ВНЕШНИМ СЕКВЕНСОРОМ И ИСПОЛЬЗОВАНИЕ ИНФОРМАЦИИ С ПУЛЬТА DJM-700-S/DJM-700-K ДЛЯ УПРАВЛЕНИЯ ВНЕШНИМ СЕКВЕНСОРОМ

1 **Используя имеющийся в продаже MIDI-кабель, соедините разъем MIDI OUT пульта DJM-700-S/DJM-700-K с входом MIDI IN секвенсора.**

- Установите режим синхронизации MIDI- секвенсора в положение “Slave” [Управление от внешнего устройства].
- MIDI- секвенсоры, не поддерживающие тактовую синхронизацию MIDI, синхронизовать невозможно.
- Синхронизация будет невозможна, если нельзя получить стабильное измерение BPM трека.
- Значения BPM, установленные с помощью режима TAP, также можно использовать для вывода сигналов синхронизации.

2 **Нажмите кнопку MIDI START/STOP.**

- Диапазон синхронизации MIDI-устройств составляет 40 – 250 BPM.

### [Настройка MIDI-канала]

Настройки канала MIDI (1 – 16) можно задать и сохранить в памяти.

1 **Удерживая нажатой кнопкой MIDI START/STOP, включите питание (ON).**

- На дисплее появится сообщение [CH SET] [Настройка канала MIDI], и устройство перейдет в режим настройки MIDI.

2 **Вращая регулятор TIME, выберите канал MIDI.**

3 **Нажмите кнопку MIDI START/STOP.**

- Записывается канал MIDI. Во время записи канала мигает индикатор [SAVE].
- Когда запись канала завершена, отображается [END].

4 **Выключите питание (OFF).**

## MIDI-СООБЩЕНИЯ

| Категория   | Название переключателя | Тип переключателя | MIDI сообщение |    |    |     |  |  | Комментарии   |
|-------------|------------------------|-------------------|----------------|----|----|-----|--|--|---------------|
|             |                        |                   | MSB            |    |    | LSB |  |  |               |
| CH1         | HI                     | VR                | Bn             | 02 | dd |     |  |  | От 0 до 127   |
|             | MID                    | VR                | Bn             | 03 | dd |     |  |  | От 0 до 127   |
|             | LOW                    | VR                | Bn             | 04 | dd |     |  |  | От 0 до 127   |
|             | CUE                    | BUTTON            | Bn             | 46 | dd |     |  |  | OFF=0, ON=127 |
|             | FADER                  | VR                | Bn             | 11 | dd |     |  |  | От 0 до 127   |
|             | CF ASSIGN              | SW                | Bn             | 41 | dd |     |  |  | 0, 64, 127    |
| CH2         | HI                     | VR                | Bn             | 07 | dd |     |  |  | От 0 до 127   |
|             | MID                    | VR                | Bn             | 08 | dd |     |  |  | От 0 до 127   |
|             | LOW                    | VR                | Bn             | 09 | dd |     |  |  | От 0 до 127   |
|             | CUE                    | BUTTON            | Bn             | 47 | dd |     |  |  | OFF=0, ON=127 |
|             | FADER                  | VR                | Bn             | 12 | dd |     |  |  | От 0 до 127   |
|             | CF ASSIGN              | SW                | Bn             | 42 | dd |     |  |  | 0, 64, 127    |
| CH3         | HI                     | VR                | Bn             | 0E | dd |     |  |  | От 0 до 127   |
|             | MID                    | VR                | Bn             | 0F | dd |     |  |  | От 0 до 127   |
|             | LOW                    | VR                | Bn             | 15 | dd |     |  |  | От 0 до 127   |
|             | CUE                    | BUTTON            | Bn             | 48 | dd |     |  |  | OFF=0, ON=127 |
|             | FADER                  | VR                | Bn             | 13 | dd |     |  |  | От 0 до 127   |
|             | CF ASSIGN              | SW                | Bn             | 43 | dd |     |  |  | 0, 64, 127    |
| CH4         | HI                     | VR                | Bn             | 51 | dd |     |  |  | От 0 до 127   |
|             | MID                    | VR                | Bn             | 5C | dd |     |  |  | От 0 до 127   |
|             | LOW                    | VR                | Bn             | 52 | dd |     |  |  | От 0 до 127   |
|             | CUE                    | BUTTON            | Bn             | 49 | dd |     |  |  | OFF=0, ON=127 |
|             | FADER                  | VR                | Bn             | 14 | dd |     |  |  | От 0 до 127   |
|             | CF ASSIGN              | SW                | Bn             | 44 | dd |     |  |  | 0, 64, 127    |
| CROSS FADER | CROSS FADER            | VR                | Bn             | 0B | dd |     |  |  | От 0 до 127   |
| FADER CURVE | CH CURVE               | SW                | Bn             | 5E | dd |     |  |  | 0, 127        |
|             | CROSS CURVE            | SW                | Bn             | 5F | dd |     |  |  | 0, 64, 127    |
| MASTER      | MASTER LEVEL           | VR                | Bn             | 18 | dd |     |  |  | От 0 до 127   |
|             | BALANCE                | VR                | Bn             | 17 | dd |     |  |  | От 0 до 127   |
|             | CUE                    | BUTTON            | Bn             | 4A | dd |     |  |  | OFF=0, ON=127 |
| BOOTH       | MONITOR                | VR                | Bn             | 19 | dd |     |  |  | От 0 до 127   |
| FILTER      | FILTER                 | BUTTON            | Bn             | 54 | dd |     |  |  | OFF=0, ON=127 |
|             | FREQUENCY              | VR                | Bn             | 05 | dd |     |  |  | От 0 до 127   |

## НАСТРОЙКА MIDI-ИНТЕРФЕЙСА

| Категория     | Название переключателя | Тип переключателя | MIDI сообщение |    |     |     |    |     | Комментарии  |
|---------------|------------------------|-------------------|----------------|----|-----|-----|----|-----|--|
|               |                        |                   | MSB            |    |     | LSB |    |     |  |
| EFFECT        | BEAT LEFT              | BUTTON            | Bn             | 4C | dd  |     |    |     | OFF=0, ON=127  |
|               | BEAT RIGHT             | BUTTON            | Bn             | 4D | dd  |     |    |     | OFF=0, ON=127  |
|               | AUTO/TAP               | BUTTON            | Bn             | 45 | dd  |     |    |     | OFF=0, ON=127  |
|               | TAP                    | BUTTON            | Bn             | 4E | dd  |     |    |     | OFF=0, ON=127  |
|               | CUE                    | BUTTON            | Bn             | 4B | dd  |     |    |     | OFF=0, ON=127  |
|               | EFFECT KIND            | SW                | Cn             | pc |     |     |    |     | См. ниже “Изменение программы”   |
|               | CH SELECT              | SW                | Cn             | pc |     |     |    |     |  |
|               | TIME                   | SW                | Bn             | 0D | MSB | Bn  | 2D | LSB | Значение PARAMETER 1; значения FLANGER, PHASER, FILTER, CRUSH изменяются до 1/2; отрицательные значения преобразуются в положительные. |
|               | LEVEL/DEPTH            | VR                | Bn             | 5B | dd  |     |    |     | От 0 до 127  |
|               | EFFECT ON/OFF          | BUTTON            | Bn             | 40 | dd  |     |    |     | OFF=0, ON=127  |
| MIC           | HI                     | VR                | Bn             | 1E | dd  |     |    |     | От 0 до 127  |
|               | LOW                    | VR                | Bn             | 1F | dd  |     |    |     | От 0 до 127  |
| (FADER START) | FADER START 1          | BUTTON            | Bn             | 58 | dd  |     |    |     | OFF=0, ON=127  |
|               | FADER START 2          | BUTTON            | Bn             | 59 | dd  |     |    |     | OFF=0, ON=127  |
| (HEAD PHONES) | MIXING                 | VR                | Bn             | 1B | dd  |     |    |     | От 0 до 127  |
|               | LEVEL                  | VR                | Bn             | 1A | dd  |     |    |     | От 0 до 127  |
| MIDI          | START                  | BUTTON            | FA             |    |     |     |    |     |  |
|               | STOP                   | BUTTON            | FC             |    |     |     |    |     |  |

## ИЗМЕНЕНИЕ ПРОГРАММЫ

MSB

LSB

|   |   |         |         |         |        |        |        |
|---|---|---------|---------|---------|--------|--------|--------|
| 0 | 0 | EFFSEL2 | EFFSEL1 | EFFSEL0 | EFFCH2 | EFFCH1 | EFFCH0 |
|---|---|---------|---------|---------|--------|--------|--------|

• EFFECT SEL

BEAT

| EFFSEL2 | EFFSEL1 | EFFSEL0 |          |
|---------|---------|---------|----------|
| 0       | 0       | 1       | DELAY    |
| 0       | 1       | 0       | ECHO     |
| 1       | 0       | 0       | TRANS    |
| 1       | 1       | 0       | FILTER   |
| 1       | 0       | 1       | FLANGER  |
| 1       | 1       | 1       | PHASER   |
| 0       | 1       | 1       | REVERB   |
| —       | —       | —       | ROBOT    |
| —       | —       | —       | CRUSH    |
| —       | —       | —       | ROLL     |
| —       | —       | —       | REV ROLL |
| —       | —       | —       | UP ROLL  |
| —       | —       | —       | DWNROLL  |
| —       | —       | —       | SND/RTN  |
| 0       | 0       | 1       | 1        |
| 0       | 1       | 0       | 2        |
| 0       | 1       | 1       | 3        |
| 1       | 0       | 0       | 4        |
| 1       | 0       | 1       | MIC      |
| 1       | 1       | 0       | CF.A     |
| 1       | 1       | 1       | CF.B     |
| —       | —       | —       | MASTER   |

## СОХРАНЕНИЕ ПАРАМЕТРОВ

После того, как пульт DJM-700-S/DJM-700-K будет настроен для какой-либо конкретной задачи, весь набор параметров можно сохранить в виде “мгновенного снимка” набора данных. При записи “мгновенного снимка” текущего состояния передаются все сообщения, касающиеся изменения управления и программы. Для передачи “мгновенного снимка” параметров удерживайте нажатой кнопку **MIDI START/STOP**.

## MIDI ON/OFF

Пользуясь кнопкой **MIDI ON/OFF**, для управления генерированием сигнала управления MIDI. Состояние по умолчанию: MIDI OFF. Даже когда выбрано MIDI OFF, функции синхронизации и передачи текущих параметров поддерживаются.

# УСТРАНЕНИЕ НЕПОЛАДОК

Часто некорректные операции принимаются за неправильную работу или неисправность. Если вы думаете, что с этим устройством что-то произошло, то сверьтесь с приведенными ниже пунктами. Иногда неполадка может быть обусловлена неправильной работой другого компонента, поэтому проверяйте также работу всех остальных используемых устройств.

Если неполадку не удастся устранить даже после сверки с приведенными ниже пунктами, обратитесь к вашему продавцу или в ближайший сервисный центр Pioneer.

| Признак неисправности  | Возможная причина   | Решение   |
|--|---|---|
| Отсутствует питание.   | <ul style="list-style-type: none"> <li>Не подключен сетевой шнур.</li> </ul>  | <ul style="list-style-type: none"> <li>Подключите сетевой шнур к розетке.</li> </ul>  |
| Звук отсутствует, или громкость звука низкая.                                    | <ul style="list-style-type: none"> <li>Неправильно установлен входной переключатель.</li> <li>Неправильно подключены соединительные кабели или соединение имеет плохой контакт.</li> <li>Гнезда или штекеры загрязнены.</li> <li>Переключатель ослабления уровня главного выхода <b>MASTER ATT</b> (на задней панели) установлен в положение <math>-6</math> дБ и т.п.</li> </ul> | <ul style="list-style-type: none"> <li>Установите входной переключатель в положение, соответствующее используемому компоненту.</li> <li>Убедитесь в правильности и надежности подключений.</li> <li>Протрите перед подключением все загрязненные контакты.</li> <li>Отрегулируйте положение переключателя ослабления уровня главного выхода <b>MASTER ATT</b>.</li> </ul>   |
| Отсутствует цифровой выход.  | <ul style="list-style-type: none"> <li>Частота дискретизации выходного сигнала (fs) не соответствует параметрам подключенного компонента.</li> </ul>  | <ul style="list-style-type: none"> <li>Установите переключатель частоты дискретизации (на задней панели) в соответствии с параметрами подключенного компонента.</li> </ul>  |
| Звук искажен.  | <ul style="list-style-type: none"> <li>Слишком высокий уровень главного выхода.</li> <li>Слишком высокий уровень входного сигнала.</li> </ul>   | <ul style="list-style-type: none"> <li>Настройте регулятор уровня главного выхода (<b>MASTER LEVEL</b>) или переключатель аттенюатора главного выходного сигнала (<b>MASTER ATT</b>) на задней панели.</li> <li>Настройте регулятор <b>TRIM</b> таким образом, чтобы входной уровень по индикаторам канала был равным 0 Б.</li> </ul>   |
| Не работает кроссфейдер.   | <ul style="list-style-type: none"> <li>Неправильно выбрано положение переключателя <b>CROSS FADER ASSIGN</b> ([A], [THRU], [B]).</li> </ul>   | <ul style="list-style-type: none"> <li>Выберите для канала правильное положение переключателя <b>CROSS FADER ASSIGN</b>.</li> </ul>   |
| CD-плеер не запускается от фейдера.  | <ul style="list-style-type: none"> <li>Кнопка <b>FADER START</b> находится в выключенном состоянии.</li> <li>Разъем <b>CONTROL</b> на задней панели не соединен с CD-плеером.</li> <li>С CD-плеером соединен только разъем <b>CONTROL</b>, находящийся на задней панели пульта.</li> </ul>  | <ul style="list-style-type: none"> <li>Включите кнопку <b>FADER START</b>.</li> <li>Используя управляющий кабель, соедините разъем <b>CONTROL</b> пульта с CD-плеером.</li> <li>Соедините с CD-плеером и разъем <b>CONTROL</b>, и аналоговые входные разъемы пульта.</li> </ul>   |
| Не действуют эффекты.  | <ul style="list-style-type: none"> <li>Неправильно выбрано положение переключателя выбора канала для наложения эффекта.</li> <li>Регулятор параметра 2 эффекта (<b>LEVEL/DEPTH</b>) находится в положении [MIN].</li> </ul>   | <ul style="list-style-type: none"> <li>Правильно выберите канал для наложения эффектов.</li> <li>Откорректируйте положение регулятора параметра 2 эффекта (<b>LEVEL/DEPTH</b>).</li> </ul>  |
| Не работает внешний эффектор.  | <ul style="list-style-type: none"> <li>Переключатель эффектов находится не в положении [SEND/RTN].</li> <li>Эффектор не подключен к разъему (на задней панели) <b>SEND/RETURN</b>.</li> <li>Неправильно установлен переключатель выбора канала для наложения эффекта.</li> </ul>  | <ul style="list-style-type: none"> <li>Установите переключатель эффектов в положение [SEND/RTN].</li> <li>Подключите эффектор к разъему <b>SEND/RETURN</b> (на задней панели).</li> <li>Используйте переключатель выбора канала для наложения эффекта, чтобы задать источник аудиосигнала, на который будет воздействовать эффект.</li> </ul>   |
| Звук от внешнего эффектора искажен.  | <ul style="list-style-type: none"> <li>Входной уровень от внешнего эффектора слишком высокий.</li> </ul>  | <ul style="list-style-type: none"> <li>Уменьшите уровень сигнала от внешнего эффектора.</li> </ul>  |
| Не измеряется BPM.<br>Измеренное значение BPM не соответствует действительности. | <ul style="list-style-type: none"> <li>Уровень входного сигнала слишком высокий или слишком низкий.</li> <li>Для некоторых треков корректное измерение BPM невозможно.</li> </ul>   | <ul style="list-style-type: none"> <li>Настройте регулятор <b>TRIM</b> таким образом, чтобы уровень входного сигнала составлял приблизительно 0 дБ на индикаторе уровня канала.</li> <li>Также выполните настройку для других каналов, чтобы уровни входных сигналов на них составляли приблизительно 0 дБ на индикаторе уровня канала.</li> <li>Задавайте BPM для таких треков вручную с помощью кнопки <b>TAP</b>.</li> </ul> |
| Измеренное значение BPM отличается от значения, указанного на CD.                | <ul style="list-style-type: none"> <li>Некоторое разногласие может быть обусловлено различиями методов определения BPM.</li> </ul>  | <ul style="list-style-type: none"> <li>Никакие действия не требуются.</li> </ul>  |
| Не синхронизируется MIDI секвенсор.  | <ul style="list-style-type: none"> <li>Режим MIDI секвенсора отличается от "slave".</li> <li>Этот тип MIDI секвенсора не поддерживается</li> </ul>  | <ul style="list-style-type: none"> <li>Установите синхронизацию MIDI секвенсора в режим "slave".</li> <li>MIDI-секвенсоры, не поддерживающие тактовую синхронизацию MIDI, синхронизовать невозможно.</li> </ul>   |

Неправильное функционирование этого устройства может быть вызвано статическим электричеством или другими внешними помехами. Для восстановления нормального функционирования отключите питание, затем включите его снова.

# ТЕХНИЧЕСКИЕ ХАРАКТЕРИСТИКИ

## 1 Общие

|                             |  |
|-----------------------------|--|
| Напряжение питания          | от 220 до 240 В переменного тока, 50 Гц/60 Гц            |
| Потребляемая мощность       | 33 Вт  |
| Диапазон рабочих температур | от +5 °С до +35 °С                                       |
| Допустимая влажность        | от 5 до 85 % (без конденсации)                           |
| Вес                         | 6,6 кг   |
| Максимальные габариты       | 320 мм (Ширина) x 378,4 мм (Глубина) x 107,9 мм (Высота) |

## 2 Аудиопараметры

|  |   |
|--|---|
| Частота дискретизации  | 96 кГц                                  |
| Аналого-цифровой/цифроаналоговый преобразователь                 | 24 разряда                              |
| Частотная характеристика   |   |
| Линейный вход (LINE)   | от 20 Гц до 20 кГц                      |
| Микрофонный вход (MIC)   | от 20 Гц до 20 кГц                      |
| Вход звукоснимателя (PHONO)                                      | от 20 Гц до 20 кГц (RIAA)               |
| Отношение сигнал/шум (при номинальном выходе)                    |   |
| Линейный вход (LINE)   | 104 дБ                                  |
| Вход звукоснимателя (PHONO)                                      | 94 дБ                                   |
| Микрофонный вход (MIC)   | 82 дБ                                   |
| Искажения (выход LINE-MASTER 1)                                  | 0,005 %                                 |
| Стандартный входной уровень/Входной импеданс                     |   |
| Вход PHONO 2 – 4   | –52 дБв/47 кОм                          |
| Вход MIC 1, MIC 2  | –52 дБв/22 кОм                          |
| Входы LINE, LINE/CD 1 – 4  | –12 дБв/22 кОм                          |
| Вход RETURN  | –12 дБв/47 кОм                          |
| Стандартный выходной уровень/Импеданс нагрузки/Выходной импеданс |   |
| Выход MASTER 1   | +8 дБв/10 кОм/22 Ом или меньше          |
| Выход MASTER 2   | +2 дБв/10 кОм/10 Ом                     |
| Выход REC  | –8 дБв/10 кОм/10 Ом                     |
| Выход BOOTH  | +2 дБв/10 кОм/22 Ом                     |
| Выход SEND   | +2 дБв/10 кОм/1 кОм                     |
| Выход PHONES   | +8,5 дБв/32 кОм/22 Ом или меньше        |
| Номинальный выходной уровень/Импеданс нагрузки                   |   |
| Выход MASTER 1   | +25 дБв/10 кОм                          |
| Выход MASTER 2   | +20 дБв/10 кОм                          |
| Подавление перекрестных помех (LINE)                             | 82 дБ                                   |
| Диапазон регулировки канального эквалайзера                      |   |
| Высокие частоты (HI)   | от –26 дБ до +6 дБ (на частоте 13 кГц)  |
| Средние частоты (MID)  | от –26 дБ до +6 дБ (на частоте 1 кГц)   |
| Низкие частоты (LOW)   | от –26 дБ до +6 дБ (на частоте 70 Гц)   |
| Диапазон регулировки микрофонного эквалайзера                    |   |
| Высокие частоты (HI)   | от –12 дБ до +12 дБ (на частоте 10 кГц) |
| Низкие частоты (LOW)   | от –12 дБ до +12 дБ (на частоте 100 Гц) |

## 3 Входы/выходы

|   |   |
|---|---|
| Вход PHONO                                      |   |
| Разъемы RCA                                     | 3 |
| Вход CD   |   |
| Разъемы RCA                                     | 2 |
| Вход LINE                                       |   |
| Разъемы RCA                                     | 3 |
| Вход MIC  |   |
| Разъем XLR                                      | 1 |
| Разъем Phone (диаметром 6,3 мм)                 | 1 |
| Вход RETURN                                     |   |
| Разъем Phone (диаметром 6,3 мм)                 | 1 |
| Выход MASTER                                    |   |
| Разъем XLR                                      | 1 |
| Разъемы RCA                                     | 1 |
| Выход BOOTH                                     |   |
| Разъемы RCA                                     | 1 |
| Выход REC (на запись)                           |   |
| Разъемы RCA                                     | 1 |
| Выход SEND                                      |   |
| Разъем Phone (диаметром 6,3 мм)                 | 1 |
| Цифровой коаксиальный выход DIGITAL             |   |
| Разъемы RCA                                     | 1 |
| Выход MIDI OUT                                  |   |
| 5-контактный разъем DIN                         | 1 |
| Выход PHONES                                    |   |
| Стерефонический разъем Phone (диаметром 6,3 мм) | 1 |
| Выход CONTROL                                   |   |
| Малогобаритный аудиоразъем (диаметр 3,5 мм)     | 2 |
| <b>4 Принадлежности</b>                         |   |
| Инструкции по эксплуатации                      | 1 |

Технические характеристики и дизайн устройства могут быть изменены без предварительного уведомления.

Издано Pioneer Corporation.

Защищено авторским правом © 2007 Pioneer Corporation.

Все права сохранены.

# BLOCK DIAGRAM / SCHÉMA DE PRINCIPE / BLOCKSCHALTBIID / DIAGRAMMA A BLOCCHI / BLOKSCHEMA / DIAGRAMA EN BLOQUES / БЛОК-СХЕМА ПУЛЬТА

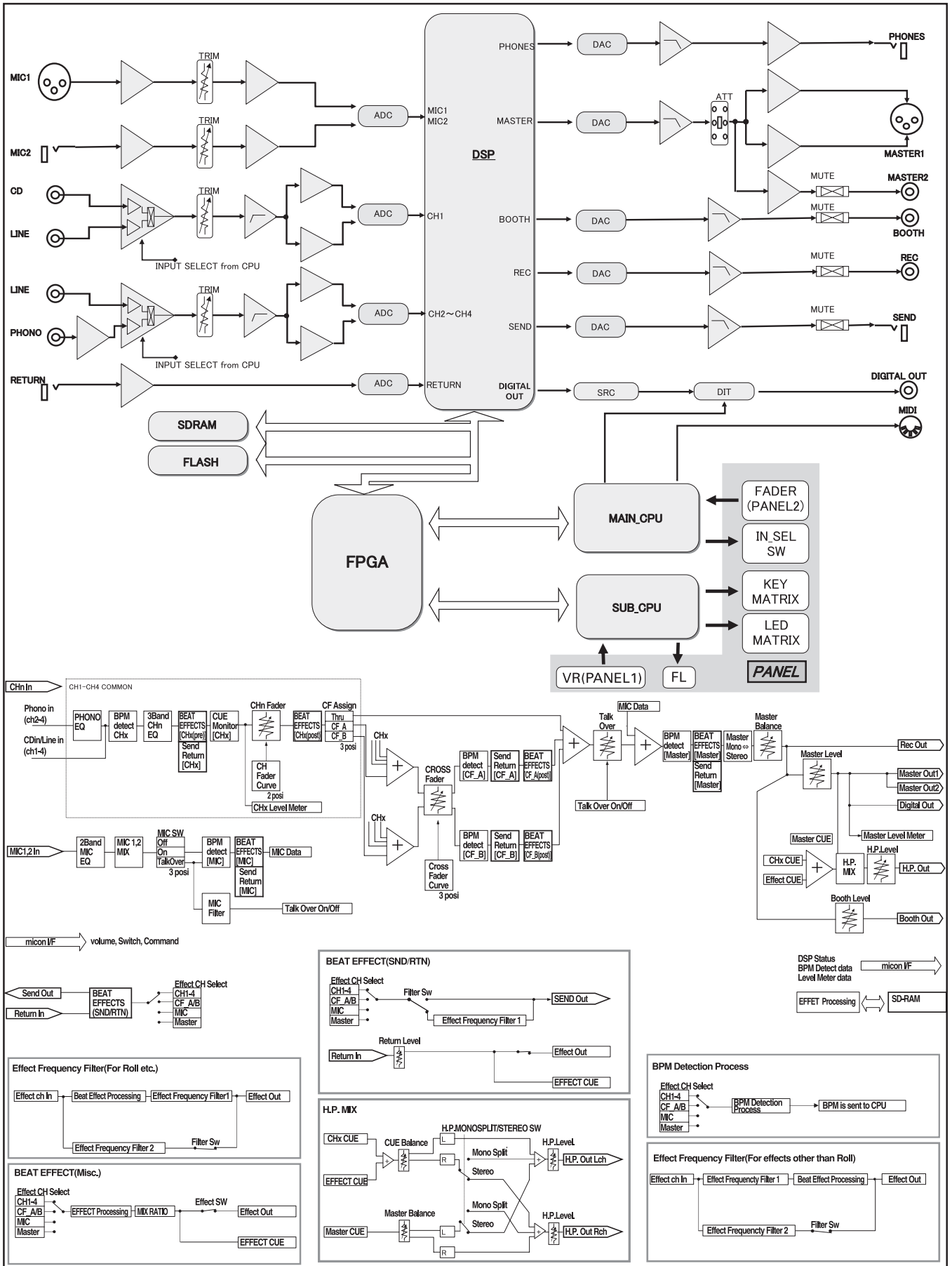

**Примечание:**

В соответствии со статьей 5 Закона Российской Федерации “О защите прав потребителя” и Указанием Правительства Российской Федерации № 720 от 16 июня 1997 года корпорация Pioneer Europe NV устанавливает условие на следующую продолжительность срока службы официально поставляемых на Российский рынок товаров.

Аудио и видеооборудование: 7 лет  
Переносное аудиооборудование: 6 лет  
Другое оборудование (наушники, микрофон и т.д.): 5 лет  
Автомобильная электроника: 6 лет

D3-7-10-6\_Ru

Published by Pioneer Corporation.  
Copyright © 2007 Pioneer Corporation.  
All rights reserved.

**PIONEER CORPORATION** 4-1, Meguro 1-Chome, Meguro-ku, Tokyo 153-8654, Japan

**Корпорация Пайонир** 4-1, Мегуро 1-Чоме, Мегуро-ку, Токио 153-8654, Япония

**PIONEER EUROPE NV** Haven 1087, Keetberglaan 1, B-9120 Melsele, Belgium

**PIONEER ELECTRONICS AUSTRALIA PTY. LTD.** 178-184 Boundary Road, Braeside, Victoria 3195, Australia TEL: +61-3-9586-6300

**PIONEER ELECTRONICS ASIACENTRE PTE. LTD.** 253 Alexandra Road, #04-01, Singapore 159936 TEL: +65-6472-1111

**PIONEER ELECTRONICS DE MEXICO S.A. DE C.V.** Blvd.Manuel Avila Camacho 138 10 piso Col.Lomas de Chapultepec, Mexico, D.F. C.P. 11000 TEL: 52-55-9178-4270