

ALESIS

M1Active

Bi-Amplified Studio Reference Monitor

Quick Start Owner's Manual

BOX CONTENTS

- TWO M1ACTIVE 520 OR 620 MONITORS
- TWO POWER CABLES
- THIS QUICK START GUIDE
- IMPORTANT SAFETY INSTRUCTIONS

Manual de inicio rápido para el usuario

CONTENIDO DE LA CAJA

- DOS MONITORES M1ACTIVE 520 Ó 620
- DOS CABLES DE ALIMENTACIÓN
- ESTA GUÍA DE INICIO RÁPIDO
- INSTRUCCIONES IMPORTANTES DE SEGURIDAD

Manuel d'utilisation du propriétaire

CONTENUE DE LA BOÎTE

- DEUX M1 ACTIVE 520 OU 620
- DEUX CÂBLES D'ALIMENTATION
- GUIDE D'UTILISATION SIMPLIFIÉ
- CONSIGNES DE SÉCURITÉ

Kurzbedienungsanleitung

INHALT DER VERPACKUNG

- ZWEI M1ACTIVE 520 ODER 620 MONITORE
- ZWEI STROMKABEL
- DIESE KURZBEDIENUNGSANLEITUNG
- WICHTIGE SICHERHEITSHINWEISE

Manuale rapido di utilizzo

CONTENUTO DELLA CONFEZIONE

- DUE MONITOR M1ACTIVE 520 O 620
- DUE CAVI DI ALIMENTAZIONE
- QUESTO MANUALE
- IMPORTANTI ISTRUZIONI DI SICUREZZA

This page intentionally left blank.

M1Active 520/620
Quick Start User's Guide
(English)

Introduction

Thanks for choosing the Alesis M1Active 520/620 studio monitor. Alesis has a long history of making best-selling, high performance studio monitors and the M1Active 520/620 series builds upon everything we've learned from the past.

Our M1Active line of speakers (including the M1Active 520 and its “bigger brother,” the M1Active 620) were engineered from the ground up to be the perfect studio monitor. The biamplified design, active crossover, and carefully matched woofer/tweeter combination ensures perfectly accurate and uncolored playback of your music. These speakers are like a “sound microscope” that will allow you to hear every nuance of your mix and help you make better mixes.

We've made this quick start guide as short as possible, but please read it carefully. It teach you how to get the most out of your M1Active monitors.

We hope your new M1Active 520/620s will serve you well for many years.

Sincerely,

The People of Alesis

Key Features

M1Active 520 Monitors feature the following:

- 75-watt biamplified design with active crossover
- 5" Low Frequency woofer for punchy bass and clear midrange
- ¾" Silk dome tweeter for smooth highs without ear-fatiguing harshness
- Top mounted power switch/clip light
- Acoustical waveguide for superior imaging and minimal diffraction
- Rear port for deep bass extension and increased loudness
- Acoustic Space switch allows speaker placement in any location
- Magnetic shielding for close placement to TVs and computer monitors
- 3 EQ switches to tailor the speaker for any control room environment
- XLR and 1/4" TRS Inputs

M1Active 620 Monitors feature the following:

- 100-watt biamplified design with active crossover
- 6.5" Low Frequency woofer for punchy bass and clear midrange
- 1" Silk dome tweeter for smooth highs without ear-fatiguing harshness
- Top mounted power switch/clip light
- Acoustical waveguide for superior imaging with minimal diffraction
- Rear port for deep bass extension and increased loudness
- 1" thick front baffle virtually eliminates speaker resonance
- Acoustic Space switch allows speaker placement in any location
- Magnetic shielding for close placement to TVs and computer monitors
- 3 EQ switches to tailor the speaker for any control room environment
- XLR and 1/4" TRS Inputs

Product Registration

Please go to <http://www.alesis.com> and register your M1Active 520/620 speakers.

Registering helps us to keep you up-to-date on any last minute product issues. If you would like, we can also send you information on other products that might interest you.

By registering with us, you let us know what products you use (or dream about) and this helps us bring you better products in the future.

Front Panel

1. Power Switch/Clip Light- This bar turns blue when the M1Active 520/620 is powered up (the power switch is found on the top of the speaker) and the bar turns red when the speaker is being overloaded.

2. Acoustic Waveguide- Besides giving the speaker its devilishly good looks, our distinctive silver acoustical waveguide helps spread the tweeter's high frequency sound evenly across your control room.

3. Tweeter- Our silk dome tweeter is designed to handle all frequencies above 3 kHz. This driver was carefully selected because of its ability to match the woofer and provide crystal clear sound without ear-fatiguing harshness.

4. Woofer- The ultra-light, super-stiff material found in our woofer cone helps the M1Active 520/620 deliver punchy bass and solid midrange (even at loud levels) without distortion.

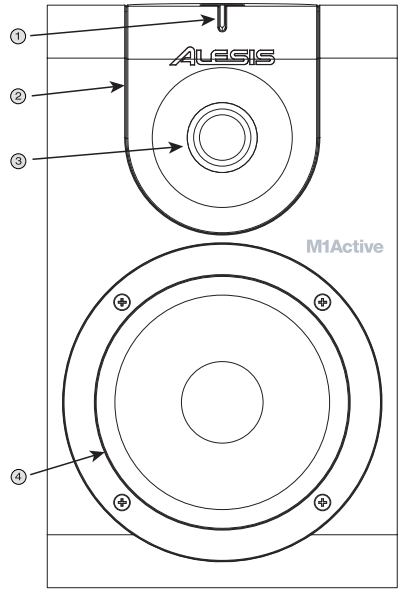

Back Panel

1. TRS Input – This 1/4” input accepts balanced “TRS” or unbalanced “TS” cables from your mixer, computer, or any other line level source. Both types of cabling will work, but we recommend balanced TRS (or XLR) cables since they give you better performance and lower noise (especially if you’re using longer cables).

2. XLR Input – This jack functions exactly the same way as the TRS input (see above), but it uses balanced XLR cabling.

3. Gain – This knob sets the input gain of the speaker. Use this knob to set a comfortable loudness level for monitoring.

4. Rear Port – The rear port augments the bass generated by the woofer to increase the low frequency SPL over that of non-ported speakers. Make sure this hole is not obstructed since this will adversely affect bass response.

5. Acoustic Space Switch – This switch compensates for placement near walls and corners. Please see section titled “About the Acoustic Space Switch” for more on these settings.

6. Hi Boost – This switch allows you to tailor the speaker’s high frequency response to your control room. Please see the section “About the Hi-Boost Switch” for more about these settings.

7. Mid Boost – This 2-position switch provides a 2.5 dB wide-band boost in the midrange at 1.8kHz. This has the effect of moving the soundstage “forward” closer to the mix position. Some engineers prefer to have this boost if the speakers are positioned farther than a few feet away. We recommend you try either the boosted “+” or bypassed “0” settings for a few mixes and select whichever one makes your mixes translate better.

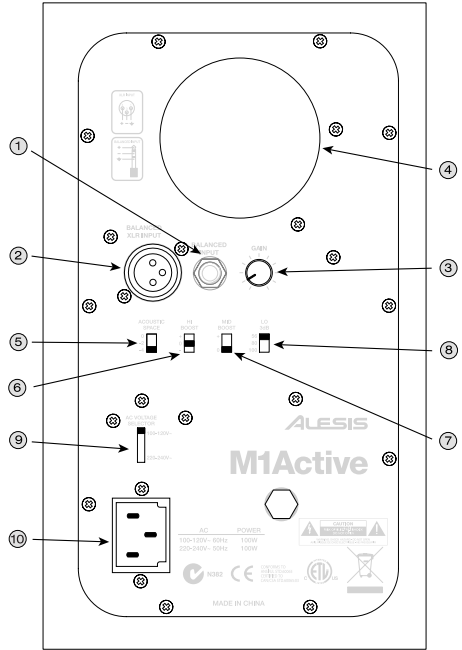

Both XLR and TRS connectors have been provided for your convenience, but please use only one connection at a time to avoid overloading the inputs.

8. Lo – This high-pass filter switch lets you pick the point at which the speaker will roll off low frequencies. Many subwoofers roll off frequencies above 80 Hz, so if you want to use your M1Active 520/620 speakers with a subwoofer, set this switch to “80.” If you do not have a subwoofer, leave this set to the lowest number to let the M1Active 520/620 play its full range of sound.

Alternatively, you may want to hear how your mix will translate on smaller speakers (such as a TV, or radio). Set this switch to 80Hz or 100Hz (if you have a subwoofer, turn it off) and you’ll get a sense of how your mix will sound on smaller speakers with reduced bass output.

9. AC Voltage Selector – This 2-position switch sets the AC input voltage for the speaker. US users should set this switch to “100-120V” whereas UK and most European users will need to set this to “220-240V.”

10. AC Input – This jack accepts standard 3-prong IEC power cables. Make sure your AC Voltage Selector (see item #9 above) is set to the correct voltage for your country.

About the Acoustic Space Switch

The bass response of a speaker is greatly affected by the speaker's proximity to walls. You'll notice a buildup in bass frequencies as a speaker moves closer to a wall and even more buildup as the speaker moves closer to a corner. This happens because low frequencies radiate in all directions from the speaker cabinet and are reflected off your walls back into your control room. When this happens, the reflected sound mixes with the direct sound of the speaker itself resulting in "reinforced" bass.

Unlike bass frequencies, midrange and high frequency sounds are much more "directional" and only radiate forward. Because of this, the Acoustic Space Switch only deals with bass frequencies—there is no need for high frequency compensation near walls.

We know that most home and project studios are set up under less than ideal conditions, so we've added the Acoustic Space Switch to help you optimize your speakers to your room.

If your speakers are farther than about 3 feet away from the walls of your studio, leave this switch set to the default "0" setting. This "full space" setting outputs bass normally.

If the speaker is up against a wall, set the Acoustic Space Switch to "2." This setting is known as "half-space" and compensates for boosted bass due to your speakers being placed near one wall.

Finally, if your speaker is positioned in a corner, set this switch to "4." This is known as a "quarter-space" setting and compensates for placement next to two walls.

About the Hi-Boost Switch

This switch engages a 2dB shelving filter starting at 3 kHz that will boost when set to “+”, cut when set to “-”, and will be bypassed when set to “0.”

If your mixing environment has many acoustically reflective surfaces and sounds overly “bright,” you can compensate for this by reducing the high frequency output of the M1Active 520/620. Conversely, if you are mixing in an acoustically “dead” room with lots of sound absorption and little reflection, you can boost the high frequency output.

If you’re not sure about your control room, leave this setting to “0,” mix a few songs, and play those songs in different environments (i.e., your living room, car, boombox, etc.) Your mixes should fall into one of the following three categories:

- 1.) **Too bright:** If your mixes have too much high frequency content and consistently sound too bright, then set Hi-Boost to “+” because your control room is acoustically “dead.”
- 2.) **Too dull:** If your mixes consistently lack high frequency “sparkle” and sound “dull” it means your control room is too acoustically reflective and that you should set your Hi Boost switch to “-.”
- 3.) **Just right!** If your mixes translate well, then leave this switch set to “0” since your control room is well balanced and you don’t need any high frequency compensation from the speaker.

Speaker Placement

The placement of your speakers has a huge impact on how well they will perform in your studio.

Although nearfield studio monitors (such as these M1Active 520/620s) are designed to be more forgiving when it comes to placement, you should do your best to make sure they form an equilateral triangle relative to your head. In other words, make sure that each speaker is equally distant from both your head as well as the other speaker. Once each speaker has been placed, rotate the speakers slightly so that the drivers are pointing toward the engineer.

Take a look at the diagram below. Notice that the distance from the engineer's head to each speaker is the same as the distance between the left and right speakers. Also note that the speakers are turned slightly so that the drivers are facing the engineer.

This is an ideal setup but if it is not practical (or possible) to do this, try to match this setup as closely as possible.

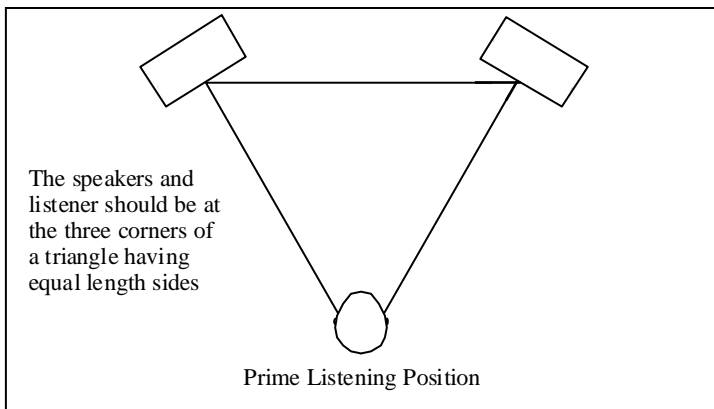

Speaker Height:

The ideal height for M1Active 520/620 speakers is so that the speaker is parallel to the ground and that the midpoint of the woofer and tweeter is at ear-height.

The diagram below demonstrates the ideal placement height of the speakers relative to the engineer. Notice that the engineer's ears are directly between the woofer and tweeter.

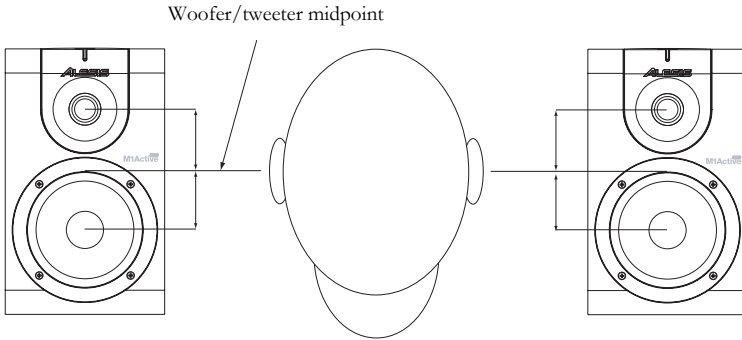

If possible, use speaker stands and move the monitors off of your desk (or meter bridge, if you are using a mixer). This usually results in better imaging since the monitor is decoupled from your desk and there is less chance reflected sound from the desk (or mixer) reaching your ears and smearing the imaging of your studio monitors.

Speaker Orientation:

The M1Active 520/620 has been designed for maximum flexibility when it comes to speaker orientation (i.e., whether the speaker is upright or laying down on its side). For best performance, place the speakers vertically with the tweeter on top. If this is not practical in your control room, go ahead and lay each speaker on its side, but make sure the tweeters are on the “inside” and are closer to the engineer. This will give you the best possible soundstaging for this orientation. Avoid having the tweeter on the “outside” since the added distance between the tweeters may result in a “gap” in the middle of your soundstage.

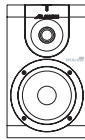
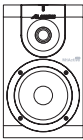

Ideal Orientation

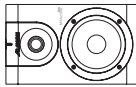
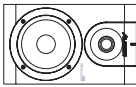

Acceptable Orientation
(tweeters on the inside)

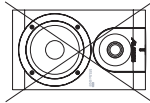
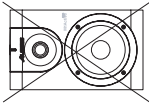

Poor Orientation
(tweeters on the outside)

Hookup Diagrams

The following two hookup diagrams should give you an idea of how your M1Active speakers can fit into your recording rig.

If you are using a mixer in your studio, your setup will probably be similar to the one below. All audio is routed through the mixer into your M1Active monitors. If you wish to record the output of your mixer, you can take the output of the mixer and send it back to your computer (the diagram below is configured this way). The M1Active has both XLR and 1/4" TRS inputs on the back for maximum flexibility, but remember to use only one input at a time.

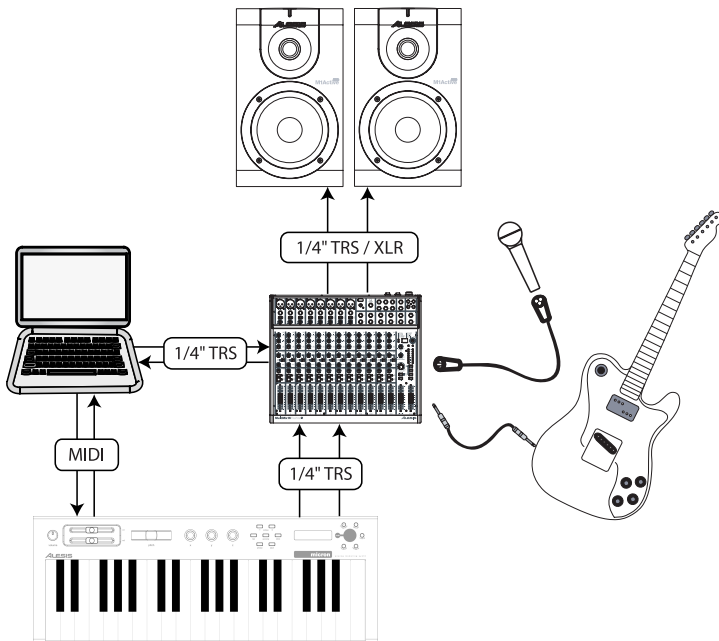

For a more portable recording setup without a mixer, you may want to use a portable USB or Firewire interface. The diagram below illustrates how a portable setup might look. The interface to the computer via USB and sends audio out to the speakers through 1/4" or XLR cables. Remember that the M1Active will accept both balanced and unbalanced signals, but we recommend balanced cabling for best performance.

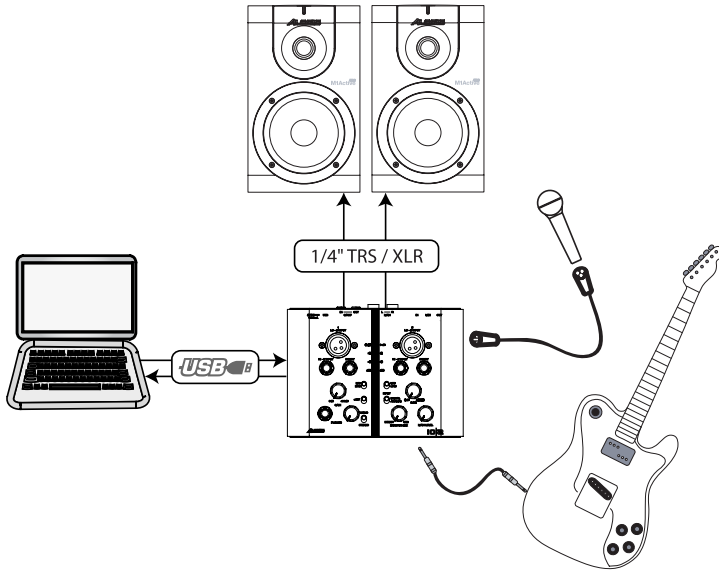

Note that the M1Active 520/620 is an “active” loudspeaker with built-in amplifiers for the woofer and tweeter. This means that you do not need any additional amplifiers and that the line-level audio output of your mixer or digital audio workstation should be connected directly to the speaker.



Do not use an external amplifier with the M1Active 520 speaker. The speaker has built-in amplification and using an external amplifier could damage the speaker.

M1Active 520 Technical Specifications

Woofers:	5" lightweight, magnetically-shielded, ultra-stiff polypropylene cone with rubber surround and high power handling voice coil.
Tweeter:	¾" silk dome with magnetic shielding
Frequency Response:	56 Hz – 20 kHz
Crossover Frequency:	2.8 kHz
Signal-to-Noise Ratio:	>100 dB below full output, unweighted
Inputs:	XLR and ¼" supporting both balanced and unbalanced cabling.
Polarity:	Positive signal on "+" pin creates forward cone displacement
Input Impedance:	20k ohms balanced or 10k ohms unbalanced
Input Sensitivity:	85 mV noise (pink) produces 90 dB(A) output SPL at 1 meter. Gain knob turned fully clockwise (maximum).
Dimensions (W x H x D):	6.5" x 10.5" x 7.75" / 16.5 cm x 26.7 cm x 19.7 cm
Net Weight (each speaker):	13.0 lbs / 6.0 kg

M1Active 620 Technical Specifications

Woofers:	6 1/2" lightweight, magnetically-shielded, ultra-stiff polypropylene cone with rubber surround and high power handling voice coil.
Tweeter:	1" silk dome with magnetic shielding
Frequency Response:	49 Hz – 20 kHz
Crossover Frequency:	2.8 kHz
Signal-to-Noise Ratio:	>100 dB below full output, unweighted
Inputs:	XLR and 1/4" supporting both balanced and unbalanced cabling.
Polarity:	Positive signal on "+" pin creates forward cone displacement
Input Impedance:	20k ohms balanced or 10k ohms unbalanced
Input Sensitivity:	85 mV noise (pink) produces 90 dB(A) output SPL at 1 meter. Gain knob turned fully clockwise (maximum).
Dimensions (W x H x D):	8.5" x 15.0" x 10.25" / 21.6 cm x 38.0 cm x 26.0cm
Net Weight (each speaker):	21 lbs / 9.6 kg

M1Active 520/620

**Guía de inicio rápido del usuario
(Español)**

Introducción

Gracias por elegir el monitor de estudio Alesis M1Active 520/620. Alesis se enorgullece de contar con una larga historia de fabricación de los monitores de estudio de alta performance más vendidos y la serie M1Active 520/620 está cimentada en todo lo que aprendimos de esta historia.

Nuestra línea de altavoces M1Active (que incluye al M1Active 520 y a su “hermano mayor”, el M1Active 620) fue diseñada desde la base a fin de lograr el monitor de estudio perfecto. El diseño biamplificado, el crossover activo y la combinación woofer/tweeter cuidadosamente adaptada aseguran una reproducción perfectamente exacta y transparente de su música. Estos altavoces son como un “microscopio sonoro”, que le permitirá oír todos los matices de su mezcla y le ayudará a lograr mezclas mejores.

Hemos hecho esta guía de inicio rápido lo más breve posible, pero léala detenidamente. Le enseñará cómo obtener lo mejor de sus monitores M1Active.

Esperamos que sus nuevos M1Active 520/620s le brinden un excelente servicio por muchos años.

Atentamente

La Gente de Alesis

Características principales

Los monitores M1Active 520 ofrecen lo siguiente:

- Diseño biamplificado de 75 W con crossover activo
- Woofer de baja frecuencia de 5" para lograr graves más intensos y medios más claros
- Tweeter con domo de seda de 3/4" para lograr agudos suaves y detallados sin la fatiga auditiva de la estridencia
- Interruptor de encendido de montaje superior /luz de recorte
- Guía de ondas acústica para lograr imágenes superiores con mínima difracción
- Puerto trasero que brinda extensión de graves profundos y mayor intensidad sonora
- Conmutador acústico espacial Acoustic Space que permite la colocación de los altavoces en cualquier ubicación
- Blindaje magnético para colocación cerca de televisores y monitores de computadora
- 3 interruptores de equalización para adaptar el altavoz al ambiente de cualquier sala de control
- Entradas XLR y TRS de 1/4"

Los monitores M1Active 620 ofrecen lo siguiente:

- Diseño biamplificado de 100 W con crossover activo
- Woofer de baja frecuencia de 6,5" para lograr graves más intensos y medios más claros
- Tweeter con domo de seda de 1" para lograr agudos suaves y detallados sin la fatiga auditiva de la estridencia
- Interruptor de encendido de montaje superior /luz de recorte
- Guía de ondas acústica para lograr imágenes superiores con mínima difracción
- Puerto trasero que brinda extensión de graves profundos y mayor intensidad sonora
- Baffle frontal de 1" de espesor que elimina virtualmente la resonancia del altavoz
- Conmutador acústico espacial Acoustic Space que permite la colocación de los altavoces en cualquier ubicación
- Blindaje magnético para colocación cerca de televisores y monitores de computadora
- 3 interruptores de equalización para adaptar el altavoz al ambiente de cualquier sala de control
- Entradas XLR y TRS de 1/4"

Registración del producto

Vaya a <http://www.alesis.com> y registre sus nuevos altavoces M1Active 520/620.

La registración nos ayuda a mantenerlo actualizado acerca de las novedades de última hora sobre el producto. Si desea, también podemos enviarle información de otros productos que le puedan interesar.

Al registrarse con nosotros, usted nos hace saber qué productos usa (o con qué productos sueña) y eso nos ayuda a ofrecerle mejores productos en el futuro.

Panel frontal

1. Interruptor de encendido/barra de luces de recorte – Esta barra se pone azul cuando se enciende el M1Active 520/620 (el interruptor de encendido se encuentra en la parte superior del altavoz) y se pone roja cuando se sobrecarga el altavoz.

2. Guía de ondas acústica – Además de brindar al altavoz un aspecto sensacional, nuestra exclusiva guía de ondas acústica plateada ayuda a distribuir el sonido de alta frecuencia del tweeter uniformemente en toda la sala de control.

3. Tweeter – Nuestro tweeter con domo de seda está diseñado para manejar todas las frecuencias superiores a 3 kHz. Este driver fue seleccionado cuidadosamente debido a su capacidad para adaptarse al woofer y brindar un sonido de transparencia cristalina sin la fatiga auditiva de la estridencia.

4. Woofer - El material ultraliviano y súper rígido del cono de nuestro woofer ayuda al M1Active 520/620 a brindar graves más intensos y medios sólidos (aun a altos niveles de sonoridad) sin distorsión.

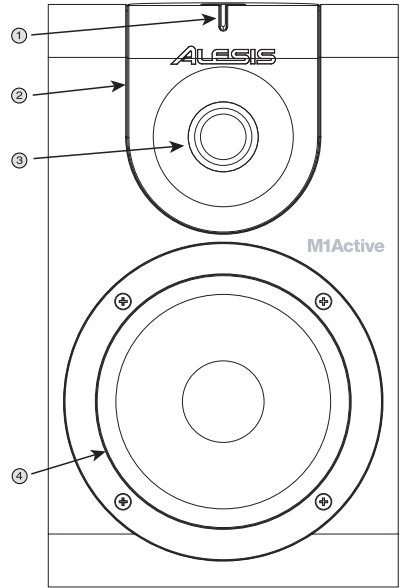

Panel trasero

1. Entrada TRS – Esta entrada de 1/4” acepta cables “TRS” balanceados o “TS” desbalanceados de su mezclador, computadora o cualquier otra fuente de nivel de línea. Ambos tipos de cableado funcionan, pero recomendamos los TRS (o XLR) balanceados, puesto que le brindan mejor performance y menos ruido (especialmente si usa cables largos).

2. Entrada XLR – Este jack funciona exactamente de la misma manera que la entrada TRS (vea arriba), pero usa cableado XLR balanceado.

3. Ganancia – Esta perilla fija la ganancia de entrada del altavoz. Use esta perilla para fijar un nivel de intensidad sonora cómodo para el monitoreo.

4. Puerto trasero – Este puerto de subfrecuencias aumenta los graves generados por el woofer para incrementar el SPL de baja frecuencia con respecto al de los altavoces sin puerto trasero. Asegúrese de que el orificio no quede obstruido, puesto que se afectará perjudicialmente a la respuesta en graves.

5. Conmutador Acoustic Space (acústico espacial)
Este conmutador compensa la ubicación cerca de paredes y esquinas. Para más información sobre esta función, vea la sección “Acerca del conmutador acústico espacial”.

6. Hi Boost (Refuerzo de agudos) – Este conmutador permite adaptar la respuesta de alta frecuencia del altavoz a la sala de control. Para más información sobre esta función, vea la sección “Acerca del conmutador de refuerzo de agudos”.

7. Mid Boost (Refuerzo de graves) – Este conmutador de 2 posiciones brinda un refuerzo de toda la banda de 2.5 dB en la gama media a 1.8 kHz. Este refuerzo tiene el efecto de “adelantar” el escenario sonoro y acercarlo a la posición de mezclador. Algunos ingenieros prefieren tener este refuerzo si los altavoces se colocan más alejados que unos pocos pies. Recomendamos que pruebe ya sea el ajuste reforzado “+” o puentado “0” con unas cuantas mezclas y seleccione la que haga que sus mezclas se trasladen mejor.

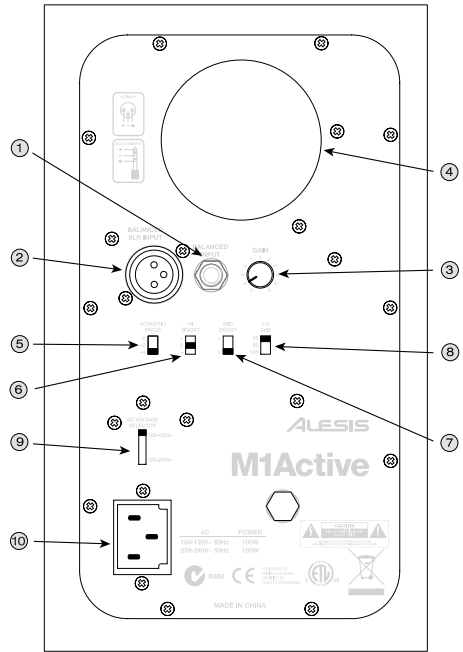

Se proporcionan conectores XLR y TRS para conveniencia del usuario, pero use una sola conexión por vez para evitar sobrecargar las entradas.

8. Lo (Bajas frecuencias) – Este filtro pasaltos permite seleccionar el punto en el que el altavoz produce el corte progresivo de las bajas frecuencias. Muchos subwoofers cortan progresivamente las frecuencias superiores a 80 Hz, de modo que si desea usar sus altavoces M1Active 520/620 con un subwoofer, debe ajustar este conmutador a “80”. Si no tiene subwoofer, déjelo ajustado al número más bajo para permitir que el M1Active 520/620 reproduzca su gama sonora completa.

Como alternativa, puede desear oír cómo se reproduce su mezcla en altavoces más pequeños (como los de televisores o receptores de radio). Ajuste este conmutador a 80 Hz o 100 Hz (si tiene un subwoofer, apáguelo) y obtendrá una sensación de cómo sonará su mezcla en altavoces más pequeños con salida de graves reducida.

9. Selector de tensión de CA – Este conmutador de 2 posiciones fija la tensión de CA de entrada del altavoz. Los usuarios de EE.UU. deben colocar este conmutador en “100-120V”, mientras que los del Reino Unido y la mayoría de los países europeos deben colocarlo en “220-240V”.

10. Entrada de CA – Este jack acepta cables de alimentación IEC de 3 terminales estándar. Asegúrese de que el selector de tensión de CA (vea el punto 9 precedente) esté ajustado a la tensión correcta correspondiente a su país.

Acerca del conmutador acústico espacial

La proximidad del altavoz a las paredes afecta significativamente a la respuesta en graves del mismo. Notará un aumento en las frecuencias bajas a medida que el altavoz se acerca a una pared y aún más aumento si se acerca a una esquina. Esto se debe a que las frecuencias bajas se irradian en todas direcciones desde el gabinete del altavoz y se reflejan en las paredes para volver a la sala de control. Cuando esto ocurre, el sonido reflejado se mezcla con el sonido directo del altavoz propiamente dicho, produciendo como resultado graves “reforzados”.

Sabemos que la mayoría de los estudios caseros o de proyectos están diseñados en condiciones que no son las ideales, de modo que agregamos el conmutador acústico espacial para ayudarle a optimizar sus altavoces en función de la sala.

Si sus altavoces están a más de 3 pies (90 cm) de las paredes del estudio, deje este conmutador en la posición por defecto “0”. Este ajuste de “espacio completo” produce una salida de graves normal.

Si el altavoz está contra una pared, ajuste el conmutador acústico espacial a “2”. Este ajuste se conoce como “medio espacio” y compensa el refuerzo de graves debido a la proximidad de sus altavoces con respecto a una pared.

Finalmente, si el altavoz está cerca de una esquina, ajuste este conmutador a “4”. Este ajuste se conoce como “un cuarto de espacio” y compensa la colocación cercana a dos paredes.

A diferencia de los graves, los sonidos de gama media y alta frecuencia son mucho más "direccionales" y sólo se irradian hacia adelante. Debido a ello, el conmutador acústico espacial sólo maneja bajas frecuencias —no es necesario compensar las altas frecuencias cerca de las paredes.

Acerca del conmutador de refuerzo de agudos

Este conmutador acopla un filtro shelving (separador) de 2 dB que comienza a 3 kHz y que refuerza cuando se ajusta a “+”, corta cuando se ajusta a “-” y queda puentado cuando se ajusta a “0”.

Si su ambiente de mezcla tiene muchas superficies reflectivas y suena excesivamente “brillante”, puede compensarlo reduciendo la salida de alta frecuencia del M1Active 520/620. A la inversa, si está mezclando en una sala acústicamente “muerta” con mucha absorción y poca reflexión sonora, puede reforzar la salida de alta frecuencia.

Si no está seguro acerca de su sala de control, deje este ajuste en “0”, mezcle unas cuantas canciones y reproduzcalas en diferentes ambientes (por ejemplo, su sala de estar, el auto, boombox, etc.). Sus mezclas deben entrar en una de las tres categorías siguientes:

- 1.) Demasiado brillante:** Si sus mezclas tienen un contenido excesivo de alta frecuencia y suenan constantemente demasiado brillantes, ajuste el refuerzo de agudos a “+” porque su sala de control está acústicamente “muerta”.
- 2.) Demasiado opacas:** Si a sus mezclas les falta constantemente la “chispa” de alta frecuencia y suenan “opacas”, significa que su sala de control es acústicamente reflectiva y que debe ajustar el conmutador de refuerzo de agudos a “-”.
- 3.) ¡Buenas!** Si sus mezclas se trasladan bien, deje este conmutador en “0”, puesto que su sala de control está bien balanceada y no necesita compensación de alta frecuencia del altavoz.

Ubicación de los altavoces

La ubicación de los altavoces tiene un gran impacto sobre la bondad de la reproducción en el estudio.

Si bien los monitores para estudio de campo cercano (tales como estos M1Active 520/620) están diseñados para ser más tolerantes en lo referente a la ubicación, debe hacer lo posible para asegurar que formen un triángulo equilátero en relación con su cabeza. En otras palabras, asegúrese de que cada altavoz esté equidistante tanto con respecto a su cabeza como al otro altavoz. Una vez colocado cada altavoz, gírelos ligeramente de modo que los drivers apunten al ingeniero.

Eche un vistazo al diagrama de abajo. Note que la distancia desde la cabeza del ingeniero hasta cada altavoz es igual a la distancia entre los altavoces derecho e izquierdo. Observe también que los altavoces están ligeramente girados de modo que los drivers queden mirando hacia el ingeniero.

Esta es una configuración ideal, pero si no es práctico (o posible) hacerla, trate de acercarse a la misma lo más posible.

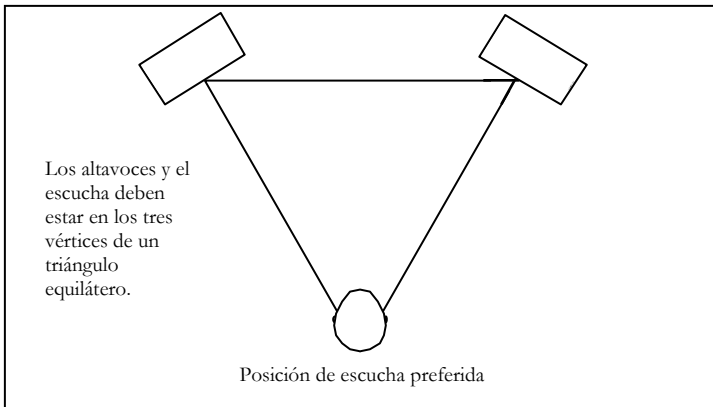

Altura del altavoz:

La altura ideal para los altavoces M1Active 520/620 es tal que el altavoz quede paralelo al piso y que el punto medio del woofer y el tweeter esté a la altura del oído.

El diagrama de abajo muestra la altura de ubicación ideal de los altavoces en relación al ingeniero. Observe que los oídos del ingeniero están directamente entre el woofer y el tweeter.

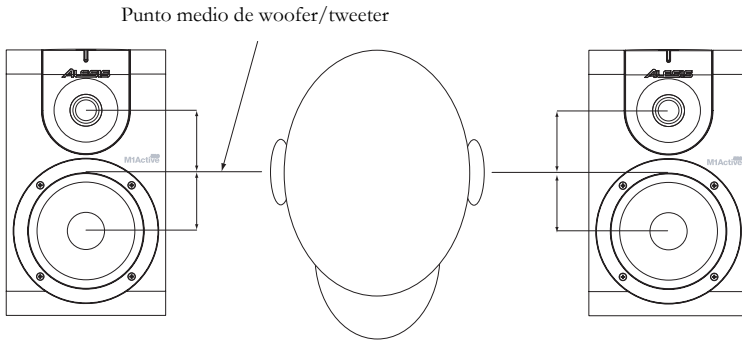

Si es posible, use soportes para los altavoces y saque los monitores de su escritorio (o puente de medición, si usa un mezclador) De esta forma normalmente se produce una mejor imagen, puesto que el monitor se desacopla de su escritorio y es menos probable que el sonido se refleje desde el escritorio (o mezclador), alcance sus oídos y estropee la generación de imágenes de los monitores de su estudio.

Orientación de los altavoces:

El M1Active 520/620 está diseñado para máxima flexibilidad en lo relativo a orientación de los altavoces (es decir, con respecto a si el altavoz está vertical o acostado de lado). Para lograr una mejor performance, coloque los altavoces verticalmente con el tweeter en la parte superior. Si esto no es posible en su sala de control, continúe con los altavoces acostados, pero asegúrese de que los tweeters estén del "lado interno" y más cercanos al ingeniero. De esta forma obtendrá el mejor escenario sonoro posible para esta orientación. Evite tener el tweeter del "lado externo", puesto que la distancia adicional entre los tweeters puede producir una "brecha" en el medio de su escenario sonoro.

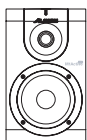
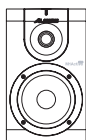

Orientación ideal

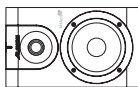
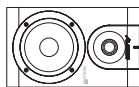

Orientación aceptable
(tweeters en la parte interna)

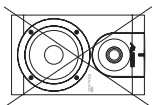
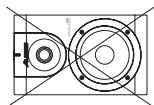

Orientación deficiente
(tweeters del lado externo)

Diagramas de conexión

Los dos diagramas de conexión siguientes le dan una idea de cómo pueden encajar los altavoces M1Active en su equipo de grabación.

Si usa un mezclador en su estudio, la configuración será probablemente similar a la que se muestra abajo. Todo el audio se encamina a través del mezclador hacia los monitores M1Active. Si desea grabar la salida del mezclador, puede tomar la salida del mismo y enviarla de regreso a la computadora (el diagrama de abajo está configurado de esta manera). El M1Active tiene entradas XLR y TRS de 1/4" en la parte trasera, para permitir máxima flexibilidad, pero recuerde que debe usar sólo una entrada por vez.

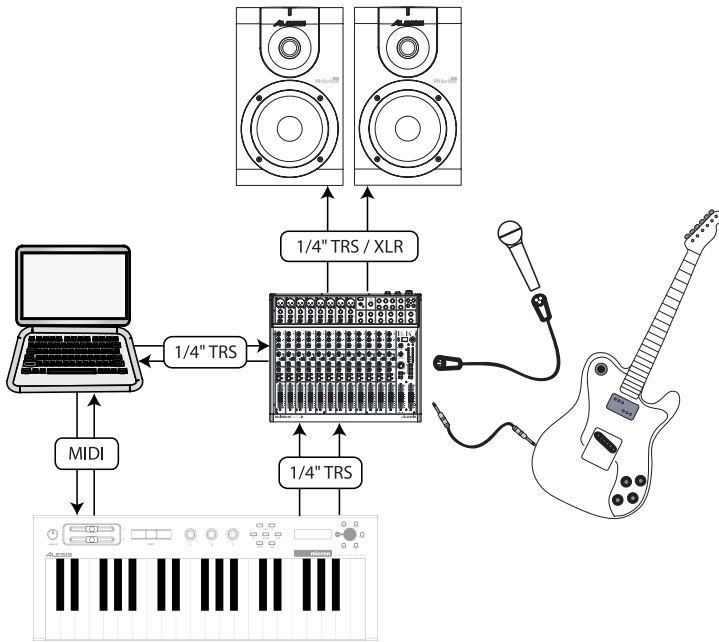

Si desea un equipo de grabación más portátil sin mezclador, es conveniente que use una interfaz USB o Firewire portátil. El diagrama de abajo ilustra cómo se puede ver un sistema portátil. La interfaz a la computadora es vía USB y envía audio a los altavoces a través de cables de 1/4" o XLR. Recuerde que el M1Active acepta señales balanceadas y no balanceadas, pero que recomendamos un cableado balanceado para obtener mejor performance.

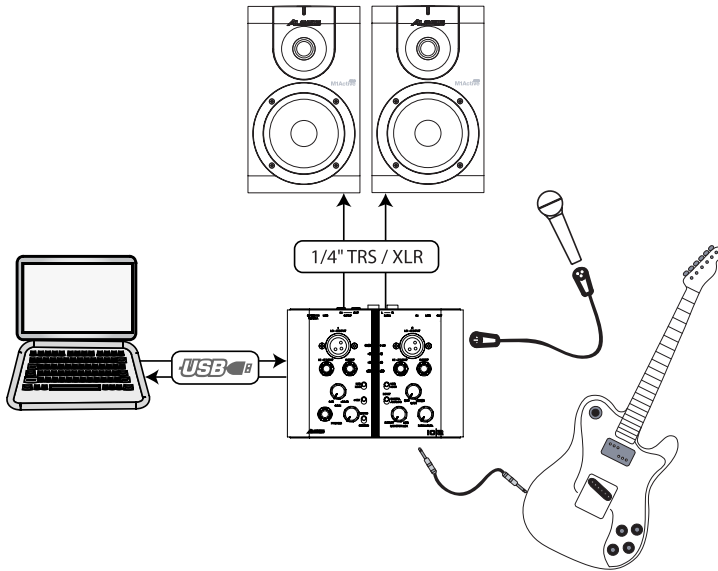

Observe que el M1Active 520/620 es un altavoz "activo" con amplificadores incorporados para el woofer y el tweeter. Esto significa que no necesita ningún amplificador adicional y que la salida de nivel de audio de su mezclador o estación de trabajo de audio digital debe conectarse directamente al altavoz.



No use amplificadores externos con el altavoz M1Active 520. El altavoz tiene amplificación incorporada y si usa un amplificador externo podría dañarlo.

Especificaciones técnicas del M1Active 520

Woofer:	cono de polipropileno liviano y blindado magnéticamente de 5" con periferia de goma y bobina de voz de alta capacidad de potencia.
Tweeter:	domo de seda de 3/4" con blindaje magnético
Respuesta en frecuencia:	56 Hz – 20 kHz
Frecuencia de cruce:	2.8 kHz
Relación señal-ruido:	>100 dB por debajo de la salida máxima, sin ponderación
Entradas:	XLR y 1/4" con soporte de cableado balanceado y desbalanceado.
Polaridad:	Una señal positiva en el terminal "+" crea un desplazamiento del cono hacia adelante
Impedancia de entrada:	20k ohmios balanceados o 10 k ohmios desbalanceados
Sensibilidad de la entrada:	85 mV de ruido (rosa) producen un SPL de salida de 90 dB(A) a 1 metro. Perilla de ganancia girada totalmente a la derecha (máxima).
Dimensiones: (ancho x alt. x prof)	6.5" x 10.5" x 7.75" / 16.5 x 26.7 x 19.7 cm
Peso neto : (cada altavoz)	13.0 lbs / 6.0 kg

Especificaciones técnicas del M1Active 620

Woofer:	cono de polipropileno liviano y blindado magnéticamente de 6 ½” con periferia de goma y bobina de voz de alta capacidad de potencia.
Tweeter:	domo de seda de 1” con blindaje magnético
Respuesta en frecuencia:	49 Hz – 20 kHz
Frecuencia de cruce:	2.8 kHz
Relación señal-ruido:	>100 dB por debajo de la salida máxima, sin ponderación
Entradas:	XLR y ¼” con soporte de cableado balanceado y desbalanceado.
Polaridad:	Una señal positiva en el terminal “+” crea un desplazamiento del cono hacia adelante
Impedancia de entrada:	20k ohmios balanceados o 10 k ohmios desbalanceados
Sensibilidad de la entrada:	85 mV de ruido (rosa) producen un SPL de salida de 90 dB(A) a 1 metro. Perilla de ganancia girada totalmente a la derecha (máxima).
Dimensiones: (ancho x alt. x prof)	8.5” x 15.0” x 10.25” / 21.6 cm x 38.0 cm x 26.0cm
Peso neto : (cada altavoz)	21 lbs / 9.6 kg

M1Active 520/620

**Guide d'utilisation simplifié
(Français)**

Introduction

Nous vous remercions d'avoir choisi l'enceinte d'écoute active M1 520/620 d'Alesis. Alesis fabrique depuis longtemps des enceintes de studio haute performance très appréciées des professionnels et nous nous sommes basés sur toute notre expérience pour vous offrir la gamme d'enceintes M1 Active 520/620.

Notre gamme d'enceintes M1 Active (incluant la M1 Active 520 et sa « grande sœur » la M1 Active 620) a été conçue pour être l'enceinte idéale pour le studio d'enregistrement. Doté de bi amplification, d'un répartiteur actif et d'une combinaison de haut parleurs des graves et des aigus équilibrés qui assurent une précision et un confort d'écoute agréable de votre musique. Ces enceintes sont comme un « microscope sonore » qui vous permet d'entendre toutes les nuances de votre mixe et d'en créer des meilleurs.

Nous avons tout fait pour que ce guide soit le plus simple et le plus court possible, alors s'il vous plait, prenez le temps de le lire. Il vous indiquera la façon de faire afin de tirer le meilleur parti de vos enceintes M1 Active.

Nous espérons que vos enceintes M1 Active 520/620 vous serviront bien pendant plusieurs années.

Cordialement,

L'équipe de chez Alesis

Caractéristiques principales

Les enceintes M1 Active 520 sont dotées des caractéristiques suivantes:

- Bi-amplification 75 Watts avec répartiteur actif
- Haut parleurs des graves 5 po avec graves très rapides et médiums nettes
- Haut-parleur d'aigus à dôme en soie de 3/4 po permettent d'atteindre les hautes fréquences sans bruit résiduel
- Interrupteur d'alimentation/barre de lumière superposé
- Guide d'ondes acoustiques permet une meilleure image sonore avec une diffraction minimale
- Les événements arrière offrent une extension des basses et une augmentation du niveau de volume
- Sélecteur d'espace acoustique permet de disposer les enceintes peu importe l'environnement acoustique
- Le blindage électromagnétique permet de placer les enceintes près d'une source rayonnante telle que les téléviseurs et les moniteurs d'ordinateur
- 3 réglages d'égalisation permettent d'adapter l'enceinte à son environnement
- Entrées TRS de 1/4 po et XLR

Les enceintes M1 Active 620 sont dotées des caractéristiques suivantes :

- Bi-amplification 100 Watts avec répartiteur actif
- Haut parleurs des graves 6,5 po avec graves très rapides et médiums nettes
- Haut-parleur d'aigus à dôme en soie de 1 po permettent d'atteindre les hautes fréquences sans bruit résiduel
- Interrupteur d'alimentation/barre de lumière superposé
- Guide d'ondes acoustiques permet une meilleure image sonore avec une diffraction minimale
- Les événements arrière offrent une extension des basses et une augmentation du niveau de volume
- Écran acoustique de 1 po d'épaisseur élimine pratiquement toute résonance
- Sélecteur d'espace acoustique permet de disposer des enceintes à différents endroits
- Le blindage électromagnétique permet de placer les enceintes près d'une source rayonnante telle que les téléviseurs et les moniteurs d'ordinateur
- 3 réglages d'égalisation permettent d'adapter l'enceinte à son environnement
- Entrées TRS de 1/4 po et XLR

Enregistrement du produit

Veillez visiter le site internet <http://www.alesis.com> pour enregistrer vos nouvelles enceintes M1Active 520/620.

L'enregistrement nous permet de vous informer sur les toutes dernières nouveautés concernant les produits. Si vous le désirez, nous pouvons également vous faire parvenir de l'information sur d'autres produits qui pourraient vous intéresser.

En enregistrant vos produits, vous nous faites savoir quel type de produit vous utilisez, ou rêvez d'utiliser, et cela nous permet d'améliorer nos produits.

Panneau avant

1. Interrupteur d'alimentation/barre de lumière - Cette barre devient bleue lorsque le M1 Active 520/620 est sous tension (l'interrupteur se trouve sur le dessus de l'enceinte) et elle devient rouge lorsqu'il est saturé.

2. Guide d'ondes acoustiques - En plus de lui donner un petit look d'enfer, notre guide d'ondes acoustiques argenté permet la diffusion homogène des hautes fréquences dans votre régie.

3. Haut parleur des aigus - Notre haut-parleur des aigus à dôme en soie permet d'atteindre toutes les fréquences supérieures à 3 kHz. Cet amplificateur a été soigneusement sélectionné pour son habileté à égaliser le haut parleur des graves (woofer) et tout en permettant d'atteindre des hautes fréquences claires et détaillées, sans bruit résiduel.

4. Haut parleur des graves - Le cône de notre haut parleur des graves est fait de matériau ultra léger et très rigide et c'est ce qui permet au M1 Active 520/620 de produire des graves très rapides et des médiums nets, sans distorsion, et ce, même à des niveaux élevés.

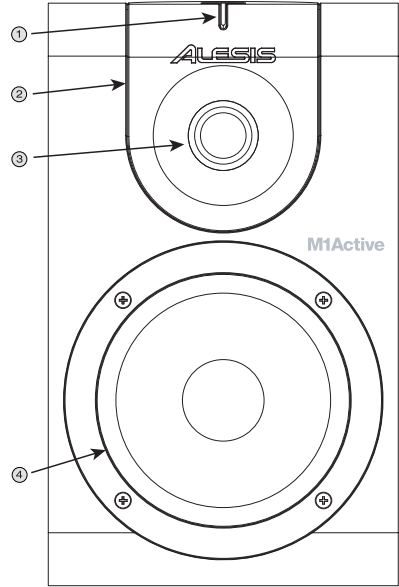

Panneau arrière

1. Entrée TRS – Cette entrée de ¼ po permet de brancher des câbles symétriques TRS ou asymétriques TS provenant d'une console de mixage, d'un ordinateur, ou de toute autre source à niveau ligne. Les deux types de câble fonctionnent, mais nous vous recommandons les câbles symétriques TRS (ou XLR) parce qu'ils offrent une meilleure performance et diminuent le bruit, tout spécialement si vos câbles sont longs.

2. Entrée XLR – Cette entrée fonctionne comme l'entrée TRS (voir ci dessus), mais elle nécessite un câblage symétrique XLR.

3. Gain – Ce contrôle ajuste les niveaux du gain d'entrée de l'enceinte. À l'aide de ce contrôle, vous pouvez régler le son à un niveau confortable pour l'écoute.

4. Événement arrière – L'événement arrière permet un renforcement des graves créé par le haut-parleur des graves afin d'augmenter le niveau de pression acoustique (SPL). Assurez vous que cet orifice n'est pas obstrué afin d'éviter une perte de réponse des graves.

5. Sélecteur d'espace acoustique – Ce sélecteur d'espace acoustique permet de compenser pour le rendu sonore en raison d'un placement à proximité des murs et des coins. Veuillez lire la section intitulée Sélecteur d'espace acoustique pour de plus amples renseignements.

6. Sélecteur Hi Boost – Ce sélecteur vous permet de régler la réponse en haute fréquence de l'enceinte en fonction des conditions acoustiques de votre régie. Veuillez lire la section intitulée Sélecteur Hi-Boost pour de plus amples renseignements.

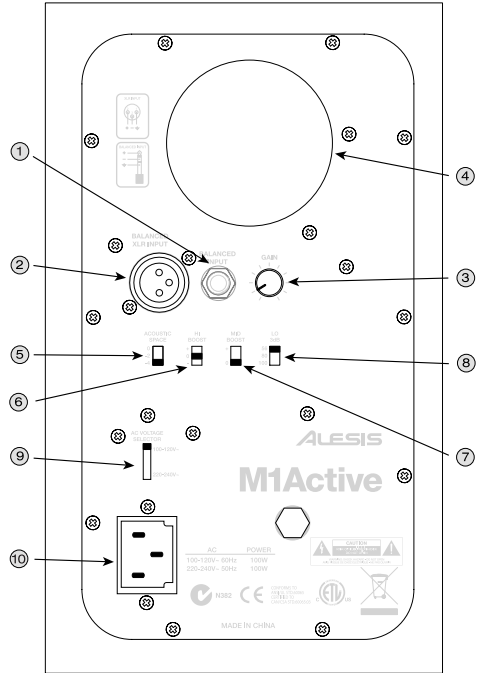

Par souci de commodité deux connecteurs de types XLR et TRS sont inclus, cependant n'utilisez qu'une connexion à la fois afin éviter de surcharger les entrées.

7. Sélecteur Mid Boost – Ce sélecteur à deux positions permet un renforcement des basses de 2.5 dB dans les moyennes fréquences à 1,8 kHz. Ceci a pour effet de donner l'impression de déplacer l'audio vers l'avant, plus près de la position de mixage. Certains ingénieurs du son apprécient ce renforcement lorsque les enceintes sont placées à plus de quelques pieds. Nous vous recommandons d'utiliser le réglage renforcé (booster +) ou de dérivation (bypassed 0) pour quelques mixes et de choisir ensuite celui que vous préférez.

8. Sélecteur Lo – Ce sélecteur de filtre passe haut vous permet de modifier la fréquence de coupure du haut parleur. La fréquence de coupure de la plupart des caissons de graves est supérieure à 80 Hz, alors si vous désirez utiliser vos enceintes M1 Active 520/620 avec un caisson de graves vous devez sélectionner la position « 80 ». Si vous n'utilisez pas de caisson des graves, réglez ce sélecteur au numéro le plus bas pour permettre au M1 Active 520/620 de restituer tout le spectre sonore.

Peut être désirez vous savoir à quoi ressemble votre mixe sur de petites enceintes? Si tel est le cas, réglez le sélecteur à 80 Hz ou à 100 Hz (si vous avez un caisson des graves, fermez le) et vous aurez une idée de la sonorité de votre mixe sur de plus petits haut parleurs avec une diminution des graves.

9. Sélecteur de tension alternative – Ce sélecteur à deux positions permet de régler la tension alternative pour l'enceinte. Pour les États Unis, réglez à 100 120 V; pour le Royaume-Uni et la plupart des pays européens, réglez à 220 240 V.

10. Entrée c.a. – Cette entrée est compatible avec les câbles d'alimentation IEC standard à trois broches. Assurez vous que le sélecteur de tension c.a. (voir item n° 9 ci dessus) est à la tension appropriée pour votre pays.

Sélecteur d'espace acoustique

La réponse des graves est grandement affectée par la proximité de l'enceinte des murs. Il se formera une augmentation des fréquences graves lorsqu'une enceinte est placée près d'un mur et encore plus lorsqu'elle est placée près d'un coin de mur. Cela se produit parce que les basses fréquences émises par l'enceinte sont propulsées dans toutes directions et rebondissent sur les murs pour revenir vers la régie. Lorsque cela se produit, le son réfléchi se mélange au son de l'enceinte provoquant un renforcement des graves.

Contrairement aux fréquences graves, la réponse des moyennes et hautes fréquences est beaucoup plus directionnelle et elle est émise vers l'avant. Les hautes fréquences ne sont pas affectées par la proximité des murs, comme aucune compensation n'est nécessaire, le sélecteur d'espace acoustique ne sert que pour les fréquences graves.

Nous savons que la plupart des studios maison sont installés dans des conditions moins qu'idéales, ainsi nous avons ajouté le sélecteur d'espace acoustique afin d'optimiser vos enceintes à votre studio.

Si vos enceintes sont placées à plus de trois pieds des murs de votre studio, laissez le sélecteur à la position d'usine (0). Cette position permet une réponse normale des graves.

Si l'enceinte est adossée au mur, réglez le sélecteur d'espace acoustique à « 2 ». Ce réglage, nommé demi-espace, permet de compenser pour l'augmentation des graves créée en raison de la proximité du mur.

Et finalement, si votre enceinte est placée dans un coin, réglez le sélecteur à « 4 ». Ce réglage, nommé quart espace, permet de compenser lorsque l'enceinte est placée à proximité de deux murs.

Sélecteur Hi Boost

Ce sélecteur active un filtre en plateau (shelving) qui, à partir de 3 kHz, augmente les niveaux lorsqu'il est réglé à « + », les diminue lorsqu'il est réglé à « - », et est contourné s'il est réglé à « 0 », et ce, toujours par pas de 2 dB.

Si votre environnement acoustique comporte plusieurs surfaces réfléchissantes et produit une sonorité trop « brillante », il est possible de compenser en atténuant la réponse des hautes fréquences du M1 Active 520/620. Inversement, si votre environnement acoustique est une pièce vide dotée d'un bon pouvoir d'absorption et de très peu de matière réfléchissante, vous pouvez augmenter la réponse des hautes fréquences.

Si vous n'êtes pas certain de l'acoustique de votre régie, laissez le réglage à « 0 », faites quelques mixes d'essai et faites en l'écoute dans plusieurs environnements (p. ex. votre salon, l'auto, lecteur portable). Vos mixes doivent appartenir à l'une des trois catégories suivantes :

- 1. Trop de brillance:** Si la sonorité de vos mixes diffuse trop de hautes fréquences, en raison d'une régie acoustiquement sourde, réglez le sélecteur Hi Boost à « + ».
- 2. Trop plat:** Si la sonorité de vos mixes manque la brillance des hautes fréquences et est plutôt plate, c'est probablement en raison d'une régie acoustiquement trop réfléchissant, réglez le sélecteur Hi-Boost à « - ».
- 3. Tout simplement parfaite!** Si vous trouvez que la sonorité de vos mixes est parfaite, laissez le réglage à « 0 » puisque votre régie est bien équilibrée et que vous n'avez pas besoin que l'enceinte compense pour les hautes fréquences.

Emplacement des enceintes

L'emplacement des enceintes a une grande influence sur leur performance dans votre studio.

Même si les enceintes de proximité, telle que le M1 Active 520/620, procurent une grande latitude quant au positionnement, vous devriez tout faire pour qu'elles forment un triangle équilatéral par rapport à votre tête. En d'autres termes, assurez vous la distance qui sépare les deux enceintes est égale à la distance qui les sépare de votre tête. Une fois toutes les enceintes placées, tournez les pour que les amplificateurs soient légèrement dirigés vers l'ingénieur du son.

Examiner le schéma ci-dessus. Prenez note que la distance qui sépare la tête de l'ingénieur de l'enceinte droite est égale à celle qui le sépare de l'enceinte gauche. Remarquez aussi que les enceintes sont légèrement tournées pour que les amplificateurs soient face à l'ingénieur du son.

Ceci est un schéma d'installation idéal, il se peut que cela ne soit pas pratique (ou possible) pour vous de le reproduire à la lettre, cependant essayez de le suivre le plus possible.

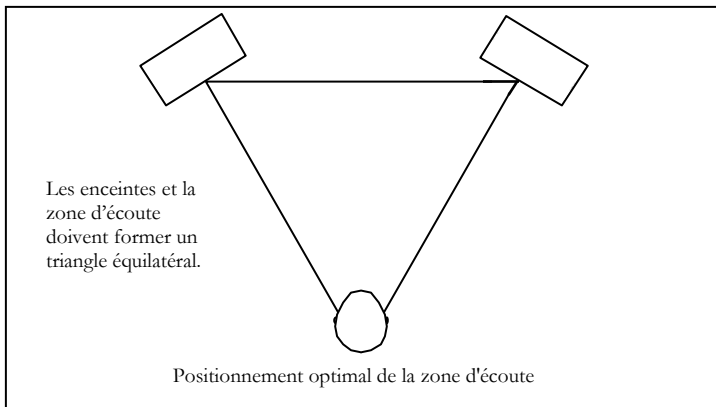

Hauteur des enceintes:

La hauteur idéale pour les enceintes M1 Active 520/620 est celle où l'enceinte est parallèle au plancher et où le milieu entre le haut parleur des graves et celui des aigus est au niveau des oreilles de l'ingénieur.

Le diagramme ci dessous indique la hauteur idéale pour les enceintes par rapport à l'ingénieur. Prenez note que les oreilles de l'ingénieur sont directement entre le haut parleur des graves et celui des aigus.

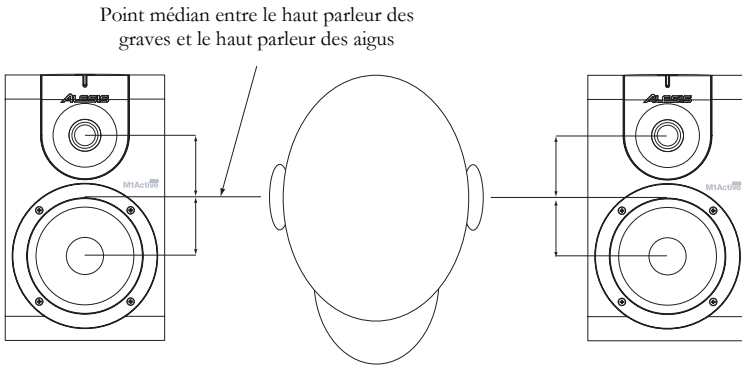

Si c'est possible, utilisez des supports pour enceintes et déplacez les enceintes de votre bureau (ou le bandeau de bargraphe, si vous utilisez une console de mixage). Ceci permet une meilleure qualité d'image sonore, comme l'enceinte n'est plus posée sur le bureau il y a moins de risque que le son réfléchisse sur le bureau (ou la console) et modifie l'image qui finit par atteindre vos oreilles.

Orientation des enceintes:

La M1 Active 520/620 a été conçue afin d'offrir une flexibilité accrue en ce qui concerne son orientation (p. ex. en position verticale ou à l'horizontale). Pour une performance optimale, placez les enceintes en position verticale avec le haut parleur des aigus sur le dessus. Si cette orientation n'est pas pratique pour votre régie, vous pouvez les mettre à l'horizontale en vous assurant que les haut parleurs des aigus sont vers « l'intérieur » et plus près de l'ingénieur du son. Ceci vous offrira la performance optimale pour cette orientation. Évitez de placer les haut parleurs des aigus vers « l'extérieur » pour ne pas créer un vide dans le milieu de votre espace d'écoute.

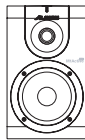

Orientation idéale

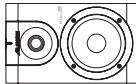
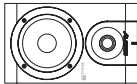

Orientation acceptable
(haut parleurs des graves vers l'intérieur)

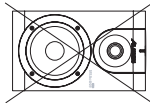
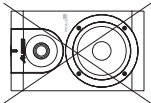

Orientation médiocre
(haut parleurs des graves vers l'extérieur)

Schéma de raccordement

Les deux schémas de raccordement suivant vous donneront une idée de comment vos enceintes M1 Active peuvent être intégrées à votre régie.

Si vous utilisez une console de mixage, votre installation sera similaire à celle ci dessous. Tout l'audio est acheminé par la console de mixage à vos enceintes M1 Active. Si vous désirez enregistrer la sortie de votre console de mixage, vous pouvez router la sortie de la console à votre ordinateur (le schéma ci dessous est configuré de cette façon). La M1 Active est dotée d'entrées XLR et TRS de 1/4 po à l'arrière afin d'offrir plus de flexibilité, mais rappelez vous de n'utiliser qu'une connexion à la fois.

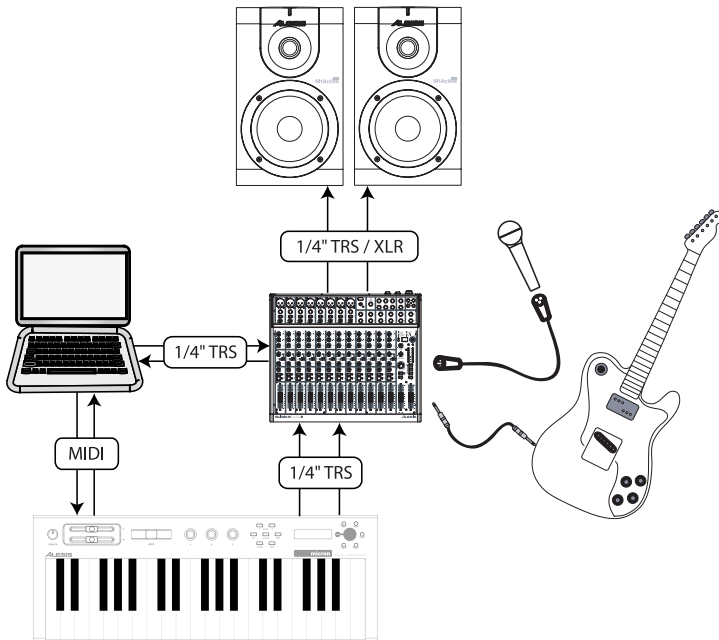

Pour une installation d'enregistrement plus mobile sans console de mixage, utilisez une interface USB ou Firewire. Le schéma ci dessous illustre une installation mobile. L'interface est branchée à l'ordinateur par un câble USB, qui, à son tour envoie le signal audio aux enceintes à l'aide de câbles 1/4 po ou XLR. La M1 Active est compatible avec les signaux symétriques et asymétriques, cependant, nous recommandons un câblage symétrique pour une performance optimale.

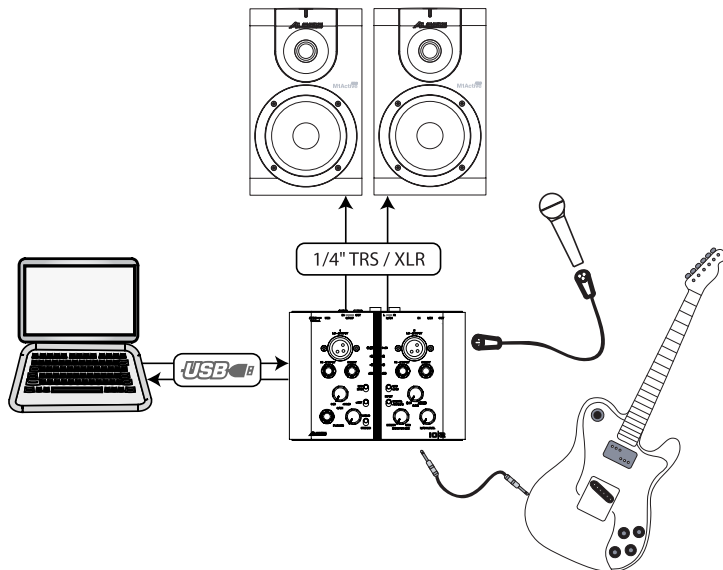

Prenez note que la M1 Active 520/620 est une enceinte active avec amplificateurs intégrés pour les haut parleurs des graves et des aigus. Ce qui veut dire, vous n'avez pas besoin d'amplificateurs supplémentaires et que la sortie audio niveau ligne de votre console de mixage ou de votre station de travail musicale numérique doit être branchée directement à l'enceinte.



Il ne faut pas utiliser un amplificateur externe avec l'enceinte M1 Active 520. L'enceinte est dotée d'une amplification intégrée et l'utilisation d'un amplificateur externe pourrait endommager l'enceinte.

Spécifications techniques de la M1 Active 520

Haut parleur des graves :	5 po, ultra léger, blindage magnétique, cône ultra rigide en polypropylène avec contour en caoutchouc et une bobine acoustique haute performance.
Haut parleur des aigus :	dôme en soie de 3/4 po avec blindage magnétique
Réponse en fréquence :	56 Hz – 20 kHz
Coupure du filtre :	2.8 kHz
Rapport signal/bruit :	>100 dB inférieur à la puissance maximale, non pondéré
Entrées :	câblage XLR et 1/4 po symétrique et asymétrique.
Polarité :	Signal positif sur la broche « + » crée un déplacement vers du cône
Impédance nominale :	20k ohms symétrique ou 10k ohms asymétrique
Sensibilité :	85 mV bruit (rose) produit 90 dB(A) niveau de pression acoustique (SPL) à 1 mètre. Réglage du gain tourné dans le sens des aiguilles d'une montre (position maximale).
Dimensions (L x H x P) :	6,5 po x 10,5 po x 7,75 po 16,5 cm x 26,7 cm x 19,7 cm
Poids (chaque) :	13,0 lbs/6,0 kg

Spécifications techniques de la M1 Active 620

Haut parleur des graves :	6 1/2" po, ultra léger, blindage magnétique, cône ultra rigide en polypropylène avec contour en caoutchouc et une bobine acoustique haute performance.
Haut parleur des aigus :	dôme en soie de 1 po avec blindage magnétique
Réponse en fréquence :	49 Hz – 20 kHz
Coupure du filtre :	2.8 kHz
Rapport signal/bruit :	>100 dB inférieur à la puissance maximale, non pondéré
Entrées :	câblage XLR et 1/4 po symétrique et asymétrique.
Polarité :	Signal positif sur la broche « + » crée un déplacement vers du cône
Impédance nominale :	20k ohms symétrique ou 10k ohms asymétrique
Sensibilité :	85 mV bruit (rose) produit 90 dB(A) niveau de pression acoustique (SPL) à 1 mètre. Réglage du gain tourné dans le sens des aiguilles d'une montre (position maximale).
Dimensions (L x H x P) :	8,5 po x 15,0 po x 10 1/4" po 21.6 cm x 38,0 cm x 26.0 cm
Poids (chaque) :	21 lbs/ 9,6 kg

M1Active 520/620

Kurzbedienungsanleitung
(Deutsch)

Einführung

Für Ihre Entscheidung zu den Alesis M1Active 520/620 Studio Monitoren möchten wir uns bei Ihnen bedanken. Alesis kann auf eine lange Tradition beim Design professioneller Studio Monitore zurückblicken. Mit der M1Active 520/620 Serie bauen wir auf unser Wissen aus der Vergangenheit auf.

Unsere M1Active Lautsprecherserie (mit den M1Active 520 und den größeren M1Active 620) wurden von Anfang mit dem Ziel, einen perfekten Studio Monitor zu entwickeln, konzipiert. Das Bi-Amp Design (zwei getrennte Endstufen für Höhen und Bässe), die aktive Frequenzweiche und eine sorgfältige, aufeinander abgestimmte Kombination der Bass/Hochtonlautsprecher gewährleisten einen akkuraten und unverfälschten Wiedergabe Ihrer Musik. Diese Monitore sind wie "Klangmikroskope," die jede Nuance Ihres Klangs hörbar machen und Sie bei Mixen eines perfekten Sounds unterstützen.

Auch wenn wir uns bemühen, uns bei dieser Bedienungsanleitung so kurz wie möglich zu halten, lesen Sie diese bitte aufmerksam durch. Nur so können Sie erfahren, wie Sie das Maximum aus Ihren M1Active Monitoren herausholen können.

Wir hoffen, dass Sie mit Ihren neuen M1Active 520/620 auf Jahre hinaus erfolgreich arbeiten werden.

Mit freundlichen Grüßen,

Die Mitarbeiter von Alesis

Eigenschaften

Die M1Active 520 Monitore besitzen folgende Eigenschaften:

- 75-Watt Bi-Amp Design mit aktiver Frequenzweiche
- 5" Tieftonlautsprecher für kraftvolle Bässe und ausgewogene Mitten
- ¾" Seidenhochtöner geben hohe Frequenzen detailreich und ohne ermüdende Überbetonung weich wieder
- Netzschalter/Clip Anzeige an der oberen Vorderseite
- Akustische Wellenführung ermöglicht akkurate Abbildung und minimale Schallablenkung
- Rückseitiger Port zur Tiefbasswiedergabe und Lautstärkenerhöhung
- Acoustic Space Schalter ermöglicht die Positionierung der Monitore an jedem Ort
- Magnetische Abschirmung zur Positionierung der Monitore neben TV und Computer Bildschirmen
- 3 EQ Schalter passen die Monitore den räumlichen Gegebenheiten an
- XLR- und symmetrischer 6,3mm Klinkeneingang

Die M1Active 620 Monitore besitzen folgende Eigenschaften:

- 100-Watt Bi-Amp Design mit aktiver Frequenzweiche
- 6,5" Tieftonlautsprecher für kraftvolle Bässe und ausgewogene Mitten
- 1" Seidenhochtöner geben hohe Frequenzen detailreich und ohne ermüdende Überbetonung weich wieder
- Netzschalter/Clip Anzeige an der oberen Vorderseite
- Akustische Wellenführung ermöglicht akkurate Abbildung und minimale Schallablenkung
- Rückseitiger Port zur Tiefbasswiedergabe und Lautstärkenerhöhung
- 1" dünne Schallblende eliminiert Resonanzen an den Lautsprechern
- Acoustic Space Schalter ermöglicht die Positionierung der Monitore an jedem Ort
- Magnetische Abschirmung zur Positionierung der Monitore neben TV und Computer Bildschirmen
- 3 EQ Schalter passen die Monitore den räumlichen Gegebenheiten an
- XLR- und symmetrischer 6,3mm Klinkeneingänge

Produkt registrieren

Bitte besuchen Sie unsere Webseite <http://www.alesis.de> und registrieren Sie Ihre M1Active 520/620 Monitore.

Durch Ihre Registrierung können wir Sie über Produktneuheiten informieren. Auf Wunsch kann Ihnen Alesis auch Wissenswertes über andere, für Sie interessante Produkte, zusenden.

Ihre Registrierung ist auch für uns hilfreich. Wenn Sie uns mitteilen, welche Musikinstrumente Sie verwenden und welche Sie sich schon immer gewünscht haben, ermöglichen Sie es uns, mit noch besseren Produkten zukünftig aufzuwarten.

Vorderseite

1. Power Schalter/Clip Anzeige – Die Anzeige leuchtet blau, wenn die M1Active 520/620 eingeschaltet sind (der Netzschalter befindet sich auf der Oberseite der Lautsprecher) und wird rot, wenn die Eingänge der Lautsprecher übersteuern.

2. Akustische Wellenführung – Außer, dass sie den Monitoren ein verdammt cooles Aussehen gibt, verteilt die markante silberne akustische Wellenführung die hohen Frequenzen des Tweeters gleichmäßig über den gesamten Abhörbereich.

3. Tweeter – Unser Seidenhohtöner gibt alle Frequenzen oberhalb von 3 kHz wieder. Er wurde sorgsam für ein perfektes Zusammenspiel mit dem Basslautsprecher ausgewählt und gibt einen kristallklaren Klang detailreich und ohne ermüdende Überbetonung weich wieder.

4. Woofer – Das sehr leichte, aber dennoch sehr steife Material für unseren Basslautsprecher ermöglicht es den M1Active 520/620, einen kraftvollen Bass und einen soliden Mittenbereich auch bei hohen Lautstärken ohne Verzerrungen wiederzugeben.

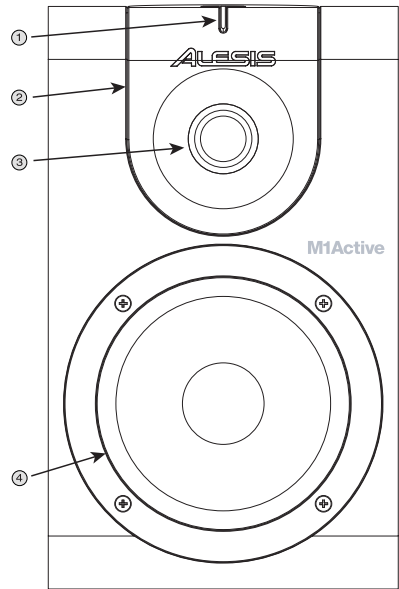

Rückseite

1. Klinkeneingang – Dieser 6,3mm Klinkeneingang arbeitet mit symmetrisch- oder unsymmetrisch-verschalteten Kabeln von Ihrem Mixer, Computer oder anderen Geräten, die einen Linepegel abgeben, zusammen. Wir empfehlen die Verwendung symmetrischer Kabel mit Stereoklinkenstecker (oder XLR), da diese eine bessere Leistung und niedrigere Rauschpegel (speziell bei langen Kabeln) gewährleisten.

2. XLR Eingang – Dieser Eingang dient dem Anschluss eines XLR-Kabels.

3. Gain – Mit Hilfe dieses Reglers bestimmen Sie den Eingangskanalpegel des Monitors, um eine ausreichende Abhörlautstärke einzustellen.

4. Rear Port – Der hintere Bassreflexausgang (“Rear Port” genannt) betont den vom Woofer generierten Bass, um den Schallpegel tiefer Frequenzen zu erhöhen. Passen Sie auf, dass dieser Ausgang nicht verdeckt wird, da er entscheidend für die Basswiedergabe ist.

5. Acoustic Space Schalter – Dieser Schalter gleicht den Klang aus, wenn der Monitor in der Nähe von Wänden oder Ecken platziert wurde. Beachten Sie dazu den Abschnitt “Funktionen des Acoustic Space Schalters.”

6. Hi Boost – Mit diesem Schalter können Sie die hohen Frequenzen des Monitors auf Ihren Abhörraum abstimmen. Mehr Informationen dazu finden Sie im Abschnitt “Einstellungen des Hi-Boost Schalter.”

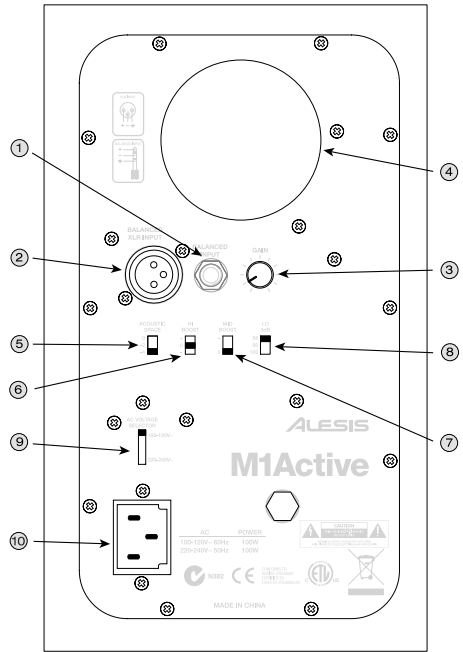

Wir haben sowohl XLR- als auch Klinkeneingänge in die Monitore integriert, verwenden Sie bitte nur einen Eingang, um das Übersteuern der Eingänge zu vermeiden.

7. Mid Boost – Dieser Schalter (2 Positionen) aktiviert eine Anhebung um 2.5 dB im Mittenbereich bei 1,8kHz. Dadurch kommt es zustande, dass Soundsignal direkter nach vorn “geschoben” wird. Manche Toningenieure bevorzugen dies, wenn die Lautsprecher weiter als ein paar Zentimeter entfernt von der Abhörposition aufgestellt sind. Wir empfehlen Ihnen, die möglichen Einstellungen “+” (verstärkter Mittenbereich) oder “0” (normal) bei ein paar Abmischungen zu probieren und dann diejenige auszuwählen, die Ihnen beim Mixen den Sound am besten abbildet.

8. Lo – Dieser Hochpassfilter lässt Sie den Punkt bestimmen, an dem der Monitor die tiefen Frequenzen ausblendet. Viele Subwoofers schneiden Frequenzen über 80Hz ab. Wenn Sie also Ihre M1 Active 520/620 ins Zusammenspiel mit einem Subwoofer bringen möchten, wählen Sie die Einstellung “80.” Ohne Subwoofer ist es besser, die niedrigste Einstellung zu wählen, damit die M1Active 520/620 den möglichen Frequenzbereich insgesamt abdecken.

Wenn Sie andererseits hören möchten, wie Ihr Mix auf kleineren Lautsprechern Klingt (wie bei TV oder Radio Lautsprechern), wählen Sie die 80Hz oder 100Hz Einstellung (schalten Sie dabei den Subwoofer aus, falls vorhanden). Nun klingt Ihr Mix wie aus kleinen Lautsprechern mit verminderter Basswiedergabe.

9. Spannungswahlschalter – Hiermit wählen Sie Eingangsspannung für Ihren Monitor aus. Anwender aus den USA sollten den Schalter auf “100-120V” stellen. Wenn die Monitore in Großbritannien und in Europa eingesetzt werden, muss der Schalter auf “220-240V” stehen.

10. Netzanschluss – Verwenden Sie ein IEC Netzkabel zum Anschluss des Monitors an das Stromnetz. Achten Sie darauf, dass der Spannungswahlschalter (Siehe Punkt #9) richtig eingestellt wurde.

Einstellungen des Acoustic Space Schalters

Die Basswiedergabe eines Monitors ist entscheidend davon abhängig, wie groß der Abstand zur dahinter liegenden Wand ist. Sie werden bemerken, dass der Bass stärker wird, je näher der Monitor an der Wand oder in einer Ecke steht. Die Ursache dafür liegt darin, dass sich tiefe Frequenzen in alle Richtungen gleichzeitig ausbreiten und von den Wänden in Ihren Abhörraum reflektiert werden. Dabei vermischt sich der reflektierte Klang mit dem direkten Sound aus den Monitoren und es kommt zu einer Anhebung der Basslautstärke.

Anders als tiefe Frequenzen, werden Mitten und Höhen direkter und nach vorn abgegeben. Deshalb beeinflusst der Acoustic Space Schalter nur tiefe Frequenzen—es wird keine Kompensation höherer Frequenzen in der Nähe von Wänden benötigt.

Da wir wissen, dass die meisten Heim- und Projektstudios nicht gerade die idealen Bedingungen aufweisen, haben wir den Acoustic Space Schalter integriert, der Ihnen hilft, den Sound der M1 Active 520/620 auf Ihre Abhörumgebung zu optimieren.

Wenn Ihre Lautsprecher weiter als 1 Meter von der Wand entfernt stehen, lassen Sie den Schalter in der ursprünglichen “0” Einstellung, um den Bass normal auszugeben.

Stehen die Lautsprecher näher an der Wand, wählen Sie die “2” Einstellung. Mit dieser Einstellung kompensieren Sie den verstärkten Bass, der durch die näher dahinter liegende Wand zustande kommt.

Wenn Sie die Monitore in einer Ecke platzieren möchten, stellen Sie den Schalter auf “4,” um die Auswirkungen der Reflexionen beider Wände auf den Bass zu mildern.

Funktionen des Hi-Boost Schalters

Dieser Schalter aktiviert ein 2dB Kuhschwanzfilter ab 3 kHz, der Frequenzen verstärkt, wenn der Schalter auf “+” steht und Frequenzen absenkt, wenn der Schalter die Einstellung “-” hat. Bei der Schalterstellung “0” wird das Filter umgangen (Bypass).

Wenn Ihre Abhörumgebung sehr viele Oberflächen besitzt, die akustische Reflektionen abgeben und dadurch den Sound zu “hell” oder zu aggressiv erscheinen lassen, können Sie die dafür verantwortlichen Frequenzen durch die Verminderung der hohen Frequenzanteile zähmen. Im Gegensatz dazu können Sie in einem schalltoten, mit vielen klangabsorbierenden Materialien ausgestatteten Raum den Pegel hoher Frequenzen verstärken.

Sollten Sie sich über die Beschaffenheit Ihres Anhörerraums nicht im Klaren sein, belassen Sie den Schalter erst einmal in der “0” Stellung. Mixen Sie ein paar Songs und spielen Sie diese in verschiedenen Umgebungen ab (z.B. Ihrem Wohnzimmer, Ihrem Auto, auf einer großen PA, usw.) Ihre Mixe können Sie dann in eine der drei folgenden Kategorien einordnen:

- 1.) Zu hell:** Bemerken Sie bei Ihrem Mix zu viele Höhen und klingt der Sound zu aggressiv, setzen Sie den Hi-Boost auf “+,” da Ihr Abhörerraum akustisch “tot” ist und zu viele Höhen verschluckt.
- 2.) Zu matt:** Wenn Ihrem Mix durchgehend die hohen Frequenzen Fehlen und er zu dumpf klingt, reflektiert Ihr Abhörerraum zu viele Höhen: Sie sollten dann den Hi Boost Schalter “-” stellen.
- 3.) Genau richtig!** Wenn Ihr Mix gut klingt, belassen Sie den Schalter auf der “0” Position, da Ihr Abhörerraum ausgewogen klingt und Sie keine Bearbeitung der hohen Frequenzpegel benötigen.

Aufstellung der Monitore

Die Platzierung Ihrer Monitore hat einen großen Einfluss auf die Leistungsfähigkeit Ihrer Abhöranlage in Ihrem Studio.

Auch wenn beim Design von Nahfeldmonitoren (wie den M1 Active 520/620) darauf geachtet wird, dass sie an fast jedem Ort aufgestellt werden können, sollten Sie ein Augenmerk darauf legen, dass mit Ihrem Kopf und den Monitoren als Eckpunkte ein gleichschenkliges Dreieck entsteht. Anders ausgedrückt: Achten Sie darauf, dass jede Box den gleichen Abstand vom Anderen Monitor und von Ihrem Kopf hat. Wenn die Monitore platziert wurden, drehen Sie sie leicht ein, so dass Sie direkt angestrahlt werden.

Sehen Sie sich die untere Abbildung an. Wie Sie erkennen, ist der Abstand jedes Monitors zum Kopf des Toningenieurs die gleiche, wie zwischen den einzelnen Lautsprechern. Beachten Sie auch, dass die Monitore leicht eingedreht sind, so dass der Hörer die Membrane direkt sehen kann.

Wenn bei Ihnen dieses ideale Setup nicht möglich ist, versuchen Sie dieser Aufstellung so nah wie es geht zu kommen.

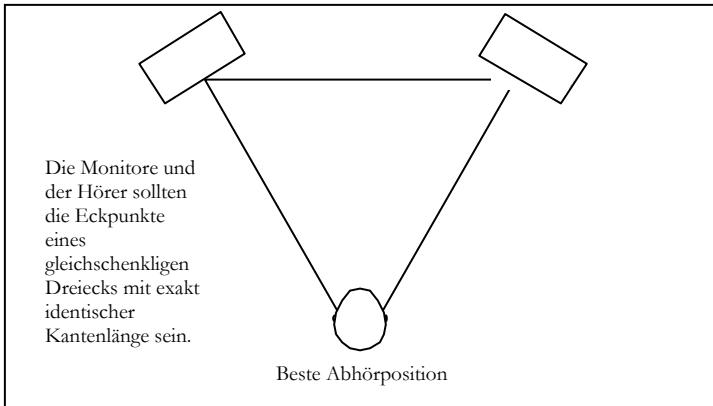

Lautsprecherhöhe:

Für die ideale Lautsprecherhöhe sollten sich die M1Active 520/620 Monitore sich parallel zum Boden befinden. Der Mittelpunkt zwischen Bass- und Hochtonlautsprecher sollte sich auf Ohrhöhe befinden.

Die untere Abbildung zeigt die ideale Positionshöhe der Monitore in Relation zum Hörer. Beachten Sie, dass sich die Ohren des Hörers genau zwischen Woofer und Tweeter befinden.

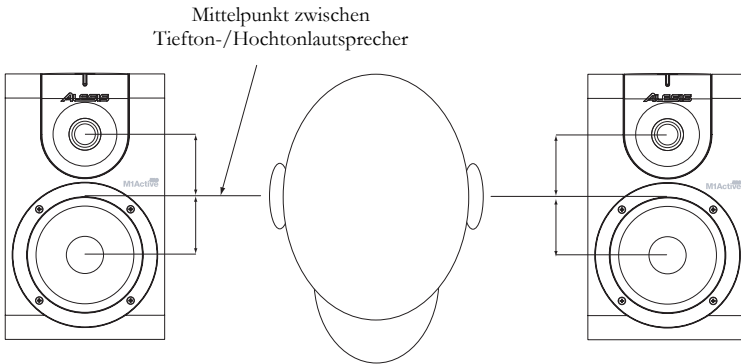

Verwenden Sie nach Möglichkeit Monitorständer und stellen Sie die Monitore nicht auf den Tisch oder die Meterbridge (wenn Sie einen Mixer benutzen). So erhalten Sie eine genaue Abbildung, da der Monitor von Ihrem Tisch entkoppelt steht, was sich in weniger Reflektionen vom Tisch (oder vom Mixer) äußert. Der Sound gelangt dann direkt an Ihre Ohren.

Varianten der Lautsprecherausrichtung:

Die M1Active 520/620 wurden so konzipiert, dass Sie bei der Ausrichtung (also, ob der Monitor steht oder liegt) den maximalen Spielraum haben. Für das Optimum stellen Sie die Monitore aufrecht hin. Falls das für Sie nicht praktikabel ist, legen Sie die Lautsprecher seitlich, achten aber darauf, dass die Hochtonlautsprecher innen und damit näher am Hörer liegen. Somit erhalten Sie die bestmögliche Soundabbildung in dieser Aufstellungsvariante. Vermeiden Sie es dringlichst, die Hochtöner auf der Außenseite zu platzieren, da durch den vergrößerten Abstand zwischen den Hochtonlautsprechern ein Loch in der Mitte der Abbildung entstehen kann.

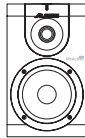
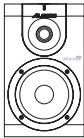

Ideale Ausrichtung

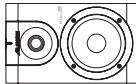
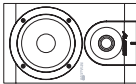

Akzeptable Ausrichtung
(Hochtöner innen)

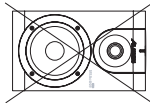
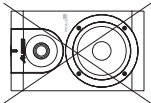

Schlechte Ausrichtung
(Hochtöner außen)

Anschlussübersicht

Die folgenden zwei Abbildungen zeigen Ihnen, wie Sie Ihre M1Active Monitore in Ihr Studio integrieren können.

Falls Sie einen Mixer in Ihrem Studio verwenden, haben Sie Ihr Setup möglicherweise ähnlich gestaltet. Alle Audiokanäle werden durch den Mixer zu den M1Active Monitoren geführt. Wenn Sie den Ausgang Ihres Mixers aufnehmen möchten, verwenden Sie die Ausgangssignale Ihres Mixers, um sie zum Computer zu senden (wie in der unteren Konfiguration). Die M1Active besitzen für maximale Flexibilität sowohl XLR als auch 6,3mm Klinkenanschlüsse, vergessen Sie jedoch nicht, nur einen dieser Eingänge zu verwenden.

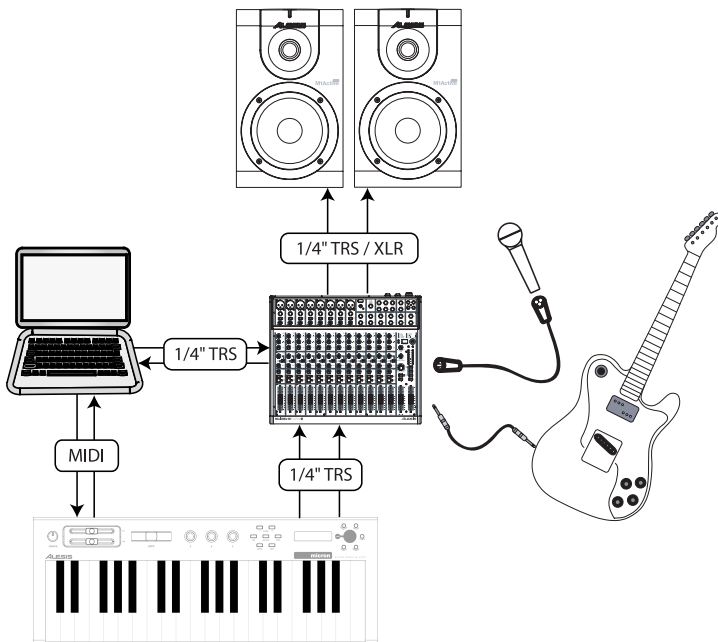

Da Sie vielleicht portables Recording Setup ohne Mixer einsetzen, verwenden Sie bestimmt ein USB oder Firewire Interface. Die untere Abbildung zeigt auf, wie solch eine portable Konfiguration aussehen könnte. Das Interface ist am Computer über USB angeschlossen und sendet das Audiosignal über die 6,3mm Klinken- oder XLR Kabel zu den Monitoren. Wie Sie sich erinnern, können die M1Active, auch wenn wir eine symmetrische Verkabelung auf Grund der besseren Audioqualität empfehlen, mit symmetrischen und unsymmetrischen Signalen betrieben werden.

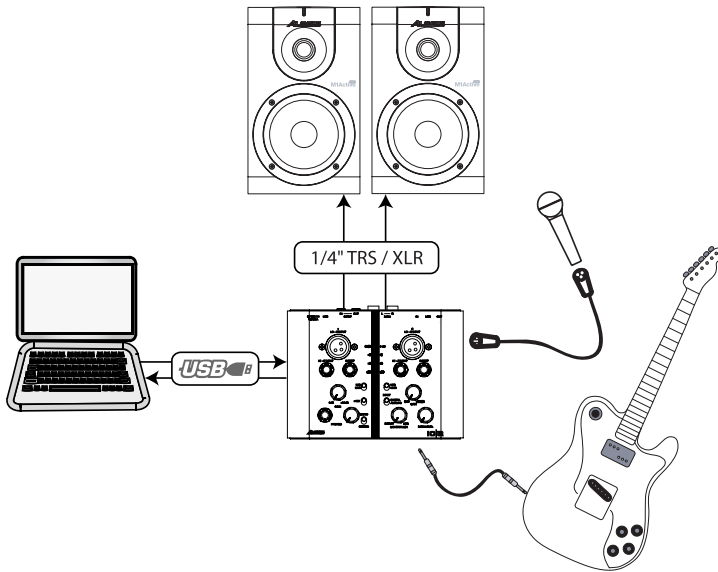

Beachten Sie, dass die M1Active 520/620 "aktive" Lautsprecher mit eingebauten Endstufen für Hoch- und Tieftonlautsprecher sind. Deshalb benötigen Sie keinen zusätzlichen Verstärker. Sie können die Ausgangssignale Ihres Mixers oder Ihrer digitalen Audioworkstation direkt an die Monitore anschließen.



Verwenden Sie in Verbindung mit den M1Active 520 Monitoren keine externen Verstärker. Die Lautsprecher besitzen eingebaute Verstärker. Ein externer Verstärker könnte die Lautsprecher beschädigen.

M1Active 520 Technische Daten

Basslautsprecher:	5" leichter und sehr fester Polypropylen-Konus, magnetisch abgeschirmt, Gummiummantelung und Hochleistungsspule.
Hochtonlautsprecher:	¾" Seidenhochtöner mit magnetischer Abschirmung
Frequenzgang:	56 Hz – 20 kHz
Trennfrequenz:	2.8 kHz
Rauschabstand:	>100 dB unter Volllast, unbewertet
Eingänge:	XLR und 6,3mm Klinkeneingänge, symmetrisch und unsymmetrisch verschaltet.
Polarität	Positivsignal auf "+" Pin erzeugt Vorwärtsbewegung des Konus
Eingangsimpedanz:	20kOhm symmetrisch oder 10kOhm unsymmetrisch
Eingangsempfindlichkeit:	85 mV Rauschen (rosa) erzeugt 90 dB(A) Ausgang SPL auf 1 Meter. Gain Regler auf Maximum.
Abmessungen (B x H x T):	16.5 cm x 26.7 cm x 19.7 cm
Gewicht (pro Monitorbox):	6.0 kg

M1Active 620 Technische Daten

Basslautsprecher:	6 1/2" leichter und sehr fester Polypropylen-Konus, magnetisch abgeschirmt, Gummiummantelung und Hochleistungsspule.
Hochtonlautsprecher:	1" Seidenhochtöner mit magnetischer Abschirmung
Frequenzgang:	49 Hz – 20 kHz
Trennfrequenz:	2.8 kHz
Rauschabstand:	>100 dB unter Volllast, unbewertet
Eingänge:	XLR und 6,3mm Klinkeneingänge, symmetrisch und unsymmetrisch verschaltet.
Polarität	Positivsignal auf "+" Pin erzeugt Vorwärtsbewegung des Konus
Eingangsimpedanz:	20kOhm symmetrisch oder 10kOhm unsymmetrisch
Eingangsempfindlichkeit:	85 mV Rauschen (rosa) erzeugt 90 dB(A) Ausgang SPL auf 1 Meter. Gain Regler auf Maximum.
Abmessungen (B x H x T):	21.6 cm x 38.0 cm x 26.0 cm
Gewicht (pro Monitorbox):	9.6 kg

M1Active 520/620

Manuale rapido di utilizzazione
(Italiano)

Introduzione

Grazie per aver scelto lo studio monitor M1Active 520/620 di Alesis. Alesis produce da lungo tempo monitor da studio con le maggiori vendite e dalle elevate prestazioni, e la serie M1Active 520/620 è forte di quanto abbiamo imparato dal passato.

La nostra linea di altoparlanti M1Active (che comprende l'M1Active 520 e il suo "fratello maggiore," l'M1Active 620) è stata progettata fin dalle basi per essere il monitor da studio perfetto. Il design biamplicato, il crossover attivo e la combinazione woofer/tweeter abbinata con cura garantiscono una riproduzione perfettamente accurata e semplice della vostra musica. Questi altoparlanti sono come un "microscopio del suono" e vi permetteranno di udire ogni sfumatura del vostro mix aiutandovi a creare mix sempre migliori.

Abbiamo cercato di rendere questa guida più corta possibile, ma va letta con attenzione. Vi insegnerà a sfruttare appieno i vostri monitor M1Active.

Ci auguriamo che il vostro M1Active 520/620 vi dia grandi soddisfazioni per molti anni.

Cordialmente,

La squadra di Alesis

Caratteristiche fondamentali

I monitor M1Active 520 sono dotati di:

- Design a 75-watt biamplificato con crossover attivo
- Woofer da 5" a bassa frequenza per bassi incisivi e gamme intermedie pulite
- Tweeter a cupola in seta da 3/4" per toni acuti puliti e privi di durezza che affaticano l'udito
- Interruttore di alimentazione/barra luminosa clip integrati montati superiormente
- Guida d'onda acustica che garantisce un trattamento delle immagini di qualità superiore con minimi livelli di diffrazione
- Porta posteriore per una profonda estensione dei bassi e un'aumentata sonorità
- Interruttore Acoustic Space, permette il posizionamento dei monitor nelle più svariate disposizioni
- Schermatura magnetica per l'eventuale posizionamento nei pressi di TV e monitor di computer
- 3 interruttori EQ per adattare le casse a qualsiasi ambiente di controllo
- Ingressi XLR e TRS da 1/4"

I monitor M1Active 620 sono dotati di:

- Design a 100-watt biamplificato con crossover attivo
- Woofer da 6.5" a bassa frequenza per bassi incisivi e gamme intermedie pulite
- Tweeter a cupola in seta da 1" per toni acuti puliti e privi di durezza che affaticano l'udito
- Interruttore di alimentazione/barra luminosa clip integrati montati superiormente
- Guida d'onda acustica che garantisce un trattamento delle immagini di qualità superiore con minimi livelli di diffrazione
- Porta posteriore per una profonda estensione dei bassi e un'aumentata sonorità
- Schermo acustico anteriore da 1" di spessore che elimina virtualmente ogni risonanza delle casse
- Interruttore Acoustic Space, permette il posizionamento dei monitor nelle più svariate disposizioni
- Schermatura magnetica per l'eventuale posizionamento nei pressi di TV e monitor di computer
- 3 interruttori EQ per adattare le casse a qualsiasi ambiente di controllo
- Ingressi XLR e TRS da 1/4"

Registrazione prodotto

Recarsi sul sito <http://www.alesis.com> e registrare gli altoparlanti M1Active 520/620.

La registrazione ci aiuta a mantenervi aggiornati su qualsiasi prodotto nuovo e sugli aggiornamenti dei driver. Se desiderato, possiamo inoltre inviarvi informazioni circa altri prodotti che potrebbero essere di vostro interesse.

Effettuando la registrazione, ci rendete noto quali prodotti utilizzate (oppure sognate) aiutandoci a portarvi prodotti migliori in futuro.

Pannello anteriore

1. Interruttore di alimentazione/barra luminosa clip – Questa barra diventa blu quando si accende l'M1Active 520/620 (l'interruttore di alimentazione si trova in cima all'altoparlante) e diventa rossa quando l'altoparlante viene sovraccaricato.

2. Guida d'onda acustica – Oltre a dare all'altoparlante quell'aspetto diabolicamente bello, la nostra distinta guida d'onda acustica in argento aiuta a diffondere il suono delle alte frequenze del tweeter in maniera uniforme attraverso la sala di controllo.

3. Tweeter – Il nostro tweeter a cupola in seta è progettato per la gestione di tutte le frequenze superiori a 3 kHz. Questo driver è stato selezionato con cura per la sua capacità di abbinamento col woofer e in quanto garantisce un suono purissimo in assenza di durezza che affatichino l'udito.

4. Woofer – Il materiale super leggero e super rigido che si trova nella membrana del nostro woofer permette al M1Active 520/620 di fornire bassi incisivi e gamme intermedie pulite (anche ad alto volume) senza distorsione.

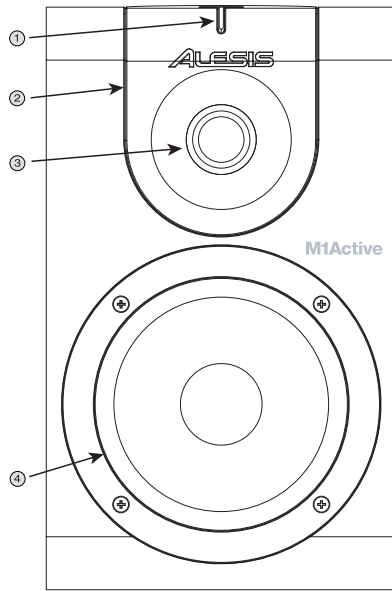

Pannello posteriore

1. Ingresso TRS – Questo ingresso da 1/4" accetta cavi bilanciati "TRS" o cavi non bilanciati "TS" dal vostro mixer, computer, o da qualsiasi altra sorgente a livello di linea. Entrambi i tipi di cablaggio funzioneranno, ma si raccomanda l'uso di cavi bilanciati TRS (o XLR) in quanto garantiscono prestazioni migliori e minor rumore (in particolare in caso di uso di cavi piuttosto lunghi).

2. Ingresso XLR – Questo jack funziona esattamente come l'ingresso TRS (vedi sopra), ma impiega cavi bilanciati XLR.

3. Guadagno (gain) – Questa manopola imposta il guadagno d'ingresso dell'altoparlante. Servirsi di questa manopola per impostare un livello sonoro comodo per il monitoraggio.

4. Porta posteriore – La porta posteriore aumenta i bassi generati dal woofer per aumentare la bassa frequenza SPL al di sopra di quella di altoparlanti non dotati di porta. Assicurarsi di non ostruire il foro, in quanto la risposta dei bassi ne risentirebbe.

5. Interruttore Acoustic Space – Questo interruttore compensa in caso di posizionamento vicino a muri ed angoli. Vedi il paragrafo intitolato "Interruttore Acoustic Space" per maggiori informazioni su queste impostazioni.

6. Hi Boost – Questo interruttore vi permette di personalizzare la risposta in alte frequenze dell'altoparlante per la sala di controllo. Vedi il paragrafo intitolato "Interruttore Hi-Boost" per maggiori informazioni su queste impostazioni.

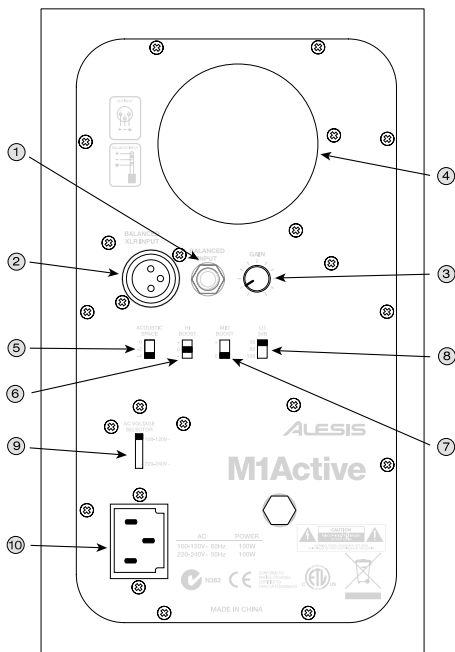

Per vostra comodità sono stati forniti connettori XLR e TRS, ma assicuratevi di utilizzarne solo uno alla volta per evitare di sovraccaricare gli ingressi.

7. Mid Boost – Questo interruttore a 2 posizioni fornisce un incremento a 2 bande nella gamma intermedia a 1.8 kHz. Questo ha l'effetto di spostare il sonoro "avanti" più vicino alla posizione di mix. Alcuni ingegneri preferiscono avere questo incremento se gli altoparlanti si trovano a più di qualche metro di distanza. Si consiglia di provare le impostazioni con boost "+" o bypassate "0" per alcuni mix e di scegliere quella che più si confà ai vostri mix.

8. Lo – Questo interruttore del filtro passa alto vi permette di scegliere il punto in cui l'altoparlante scenderà in potenza (roll off) alle basse frequenze. Molti subwoofer presentano frequenze di roll off al di sopra di 80 Hz, quindi se si desidera utilizzare gli altoparlanti M1Active 520/620 con un subwoofer, bisognerà impostare questo interruttore su "80". In mancanza di un subwoofer, lasciare il commutatore impostato sul minimo, per permettere all'M1Active 520/620 di riprodurre la propria gamma sonora completa.

Alternativamente, potreste desiderare di sentire come il vostro mix si tradurrebbe su altoparlanti più piccoli (quali quelli di una TV, o di una radio). Impostate l'interruttore su 80Hz o 100Hz (se avete un subwoofer, spegnetelo) e avrete un'idea di come il mix suonerà su altoparlanti più piccoli con un'uscita dei bassi ridotta.

9. Selettore di voltaggio CA – Questo interruttore a 2 posizioni imposta la tensione di ingresso CA per gli altoparlanti. Gli utenti statunitensi imposteranno l'interruttore su "100-120V", quelli del Regno Unito e la maggior parte di quelli europei dovranno impostarlo su "220-240V."

10. Ingresso CA – Questo jack accetta cavi di alimentazione standard IEC con spina a 3 poli. Assicurarsi che il selettore di voltaggio CA (vedi sopra, punto #9) sia impostato correttamente sul voltaggio del vostro paese.

Interruttore Acoustic Space

La risposta dei bassi di un altoparlante è notevolmente influenzata dalla vicinanza dell'altoparlante alle pareti. Noterete un accumulo delle frequenze dei bassi man mano che l'altoparlante viene avvicinato ad un muro, e questo avverrà in maniera ancora più marcata avvicinandolo ad un angolo. Questo accade perché le basse frequenze si irradiano in tutte le direzioni dalla cassa dell'altoparlante e vengono riflesse dal muro verso la stanza. Quando ciò accade, il suono riflesso si mischia con quello diretto dell'altoparlante stesso risultando in bassi "rinforzati".

A differenza delle frequenze dei bassi, i suoni delle gamme intermedie e degli acuti sono molto più "direzionali" e si irradiano unicamente in avanti. Per questo motivo, l'Interruttore Acoustic Space si occupa unicamente delle basse frequenze: non è necessario compensare le alte frequenze vicino ai muri.

Poiché siamo consci del fatto che la maggior parte degli studi casalinghi e di progetto sono impostati in condizioni meno che ideali, abbiamo aggiunto l'interruttore Acoustic Space per aiutarvi a ottimizzare gli altoparlanti in rapporto alla vostra stanza.

Se i vostri altoparlanti sono posti a più di 1 metro dalle pareti del vostro studio, lasciate l'interruttore sull'impostazione predefinita "0". Questa impostazione a "spazio intero" permette l'uscita normale dei bassi.

Se l'altoparlante è contro una parete, impostate l'interruttore Acoustic Space su "2". Questa impostazione è nota come "semi spazio" e compensa i bassi accumulati a causa del posizionamento degli altoparlanti in prossimità di un muro.

Infine, se l'altoparlante è posizionato in un angolo, impostare l'interruttore su "4". Questo è noto come impostazione a un "quarto di spazio" e compensa per il posizionamento vicino a due pareti.

Interruttore Hi-Boost

Questo interruttore innesta un filtro a pendenza progressiva da 2dB che parte da 3 kHz che incrementeranno quando impostato su “+”, verranno tagliati quando impostato su “-”, e verranno bypassati se impostato su “0”.

Se il vostro ambiente di mixaggio presenta numerose superfici acusticamente riflettenti e suona eccessivamente “brillante” è possibile compensare tale situazione riducendo l'uscita delle alte frequenze dell'M1Active 520/620.

Viceversa, se state mixando in una stanza acusticamente “morta”, con elevato assorbimento sonoro e poca riflessione, potete incrementare l'uscita delle alte frequenze.

Se non siete sicuri della vostra sala di controllo, lasciate l'impostazione su “0”, mixate alcune canzoni e provate a riprodurle in ambienti diversi (es. in salotto, in macchina, in uno stereo con casse pompate, ecc.). I vostri mix potranno essere:

1.) Troppo brillanti: se i vostri mix contengono troppe alte frequenze e suonano costantemente troppo brillanti, impostare l'Hi-Boost su “+” perché la vostra sala di controllo è acusticamente “morta”.

2.) Troppo opachi: se i vostri mix mancano costantemente della “scintilla” delle frequenze alte e suonano “opachi” significa che la vostra sala di controllo è eccessivamente riflettente a livello acustico, quindi l'interruttore Hi Boost va impostato su “-”.

3.) Perfetti! Se i vostri mix rispondono bene, lasciate l'interruttore su “0” in quanto la vostra sala di controllo è ben bilanciata e non richiede compensi sulle alte frequenze degli altoparlanti.

Disposizione degli altoparlanti

Il posizionamento degli altoparlanti ha un notevole impatto sulla qualità delle prestazioni che avranno nel vostro studio.

Nonostante i monitor da studio a campo vicino (quali questi M1Active 520/620) siano progettati per essere più elastici in materia di posizionamento, bisogna fare il possibile per disporli in modo tale da formare un triangolo equilatero in relazione alla vostra testa. In altre parole, assicuratevi che ogni altoparlante sia ugualmente distante dalla vostra testa e dall'altro altoparlante. Una volta posizionato ogni altoparlante, ruotateli leggermente in modo che i driver siano rivolti verso l'ingegnere.

Osservate lo schema sottostante. Notare che la distanza tra la testa dell'ingegnere e ogni altoparlante è la stessa che intercorre tra gli altoparlanti destro e sinistro. Notare inoltre che gli altoparlanti sono ruotati leggermente in modo che i driver fronteggino l'ingegnere.

Questa è un'impostazione ideale, ma nel caso in cui non fosse pratico (o possibile) procedere in questo modo, provate ad avvicinarvi il più possibile a tale impostazione.

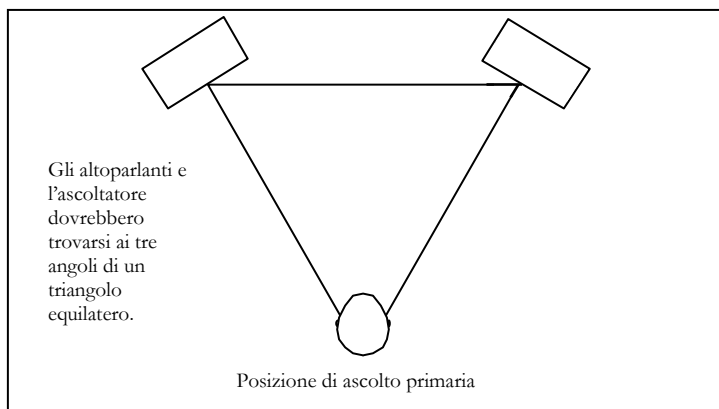

Altezza altoparlante:

L'altezza ideale per gli altoparlanti M1Active 520/620 è tale per cui l'altoparlante è parallelo al terreno e il punto intermedio tra woofer e tweeter è all'altezza dell'orecchio.

Lo schema sottostante illustra la disposizione ideale degli altoparlanti in rapporto all'ingegnere. Notare che le orecchie dell'ingegnere si trovano direttamente tra woofer e tweeter.

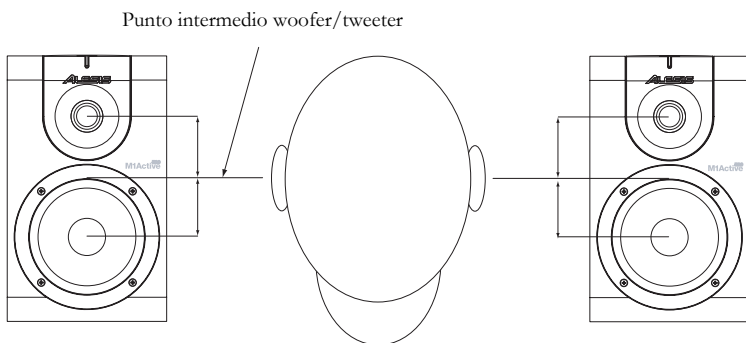

Se possibile, servirsi di piedistalli da altoparlanti e togliere i monitor dal desk (o dalla stazione di monitoraggio, meter bridge, se utilizzate un mixer). Questo solitamente risulta in un migliore trattamento delle immagini in quanto il monitor è disaccoppiato dal desk e vi sono minori probabilità che il suono riflesso dal desk stesso (o dal mixer) raggiunga le vostre orecchie e distorca il trattamento delle immagini dei vostri monitor da studio.

Orientamento altoparlante:

L'M1Active 520/620, in quanto a orientamento dell'altoparlante, è stato progettato per ottenere il massimo della flessibilità (es., se l'altoparlante è dritto o capovolto oppure su un fianco). Per le migliori prestazioni, porre gli altoparlanti verticalmente, con il tweeter in cima. Se ciò non dovesse risultare pratico nella vostra sala di controllo, nessun problema, potrete mettere ogni altoparlante su un fianco, assicurandovi però che i tweeter siano all'“interno” e siano più vicini all'ingegnere. Questo vi garantirà la migliore diffusione sonora per questo tipo di orientamento. Evitare di porre il tweeter all'“esterno” in quanto la distanza in più tra i tweeter stessi può dare origine a un “vuoto” nella vostra diffusione sonora.

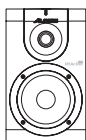
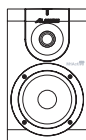

Orientamento ideale

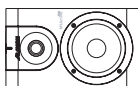
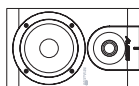

Orientamento accettabile
(con i tweeter all'interno)

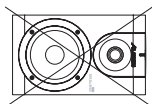
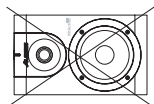

Orientamento scarso
(con i tweeter all'esterno)

Schemi di collegamento

Gli schemi di collegamento che seguono forniranno un'idea di come gli altoparlanti M1Active si possono inserire nel vostro impianto di registrazione.

Nel caso in cui vi serviate di un mixer nel vostro studio, l'impostazione risulterà probabilmente simile a quella seguente. Tutto l'audio viene convogliato attraverso il mixer fino ai monitor M1Active. Se si desidera registrare l'uscita del mixer, è possibile prenderla e inviarla nuovamente al computer (lo schema sottostante è configurato in questo modo). L'M1Active posteriormente è dotato di ingressi XLR e TRS da 1/4" per il massimo della flessibilità, ma bisogna ricordarsi di utilizzare un solo ingresso per volta.

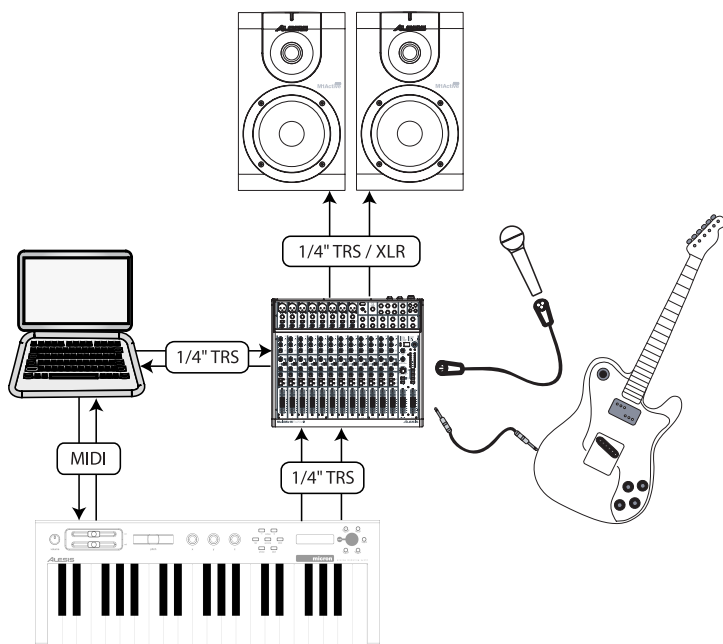

Per un'impostazione di registrazione più maneggevole in assenza di un mixer, potreste utilizzare un'interfaccia portatile USB o Firewire. Il diagramma seguente mostra come potrebbe apparire un'impostazione portatile. L'interfaccia è collegata al computer tramite l'USB e invia l'uscita audio agli altoparlanti tramite cavi da 1/4" o XLR. L'M1Active accetta sia segnali bilanciati che segnali non bilanciati, tuttavia, per ottenere le migliori prestazioni, si raccomanda un cablaggio bilanciato.

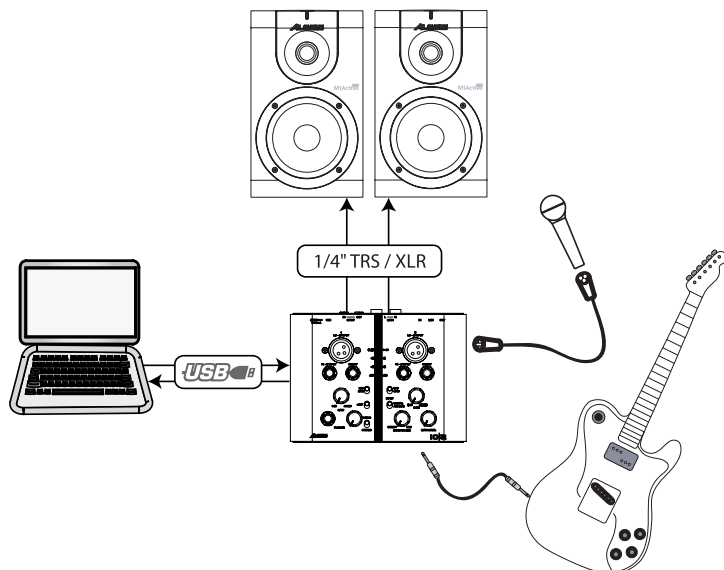

L'M1Active 520/620 è un altoparlante "attivo" dotato di amplificatori incorporati per il woofer ed il tweeter. Ciò significa che non sono necessari ulteriori amplificatori e che l'uscita audio a livello di linea del mixer o della workstation ad audio digitale vanno collegati direttamente all'altoparlante.



Non servirsi di un amplificatore esterno con l'altoparlante M1Active 520. L'altoparlante è dotato di un sistema di amplificazione incorporato e l'uso di un amplificatore esterno potrebbe danneggiarlo.

Specifiche tecniche M1Active 520

Woofers:	da 5" leggero, schermato magneticamente, membrana in propilene ultrarigida con sospensione in gomma e voice coil ad elevata potenza.
Tweeter:	¾" cupola in seta con schermatura magnetica
Risposta di frequenza:	56 Hz – 20 kHz
Frequenza crossover:	2.8 kHz
Rapporto segnale-rumore:	>100 dB al di sotto dell'uscita piena, non pesato
Ingressi:	XLR ed ¼" supportano cablaggio sia bilanciato che non bilanciato.
Polarità:	Un segnale positivo sul polo "+" crea uno spostamento anteriore della membrana
Impedenza d'ingresso:	20k ohm bilanciati oppure 10k ohm non bilanciati
Sensibilità d'ingresso:	85 mV di rumore rosa producono 90 dB(A) in uscita SPL a 1 metro. Manopola di guadagno (Gain) girata interamente in senso orario (massimo).
Dimensioni: (L x H x L)	6.5" x 10.5" x 7.75" / 16.5 cm x 26.7 cm x 19.7 cm
Peso netto: (di ogni altoparlante)	13.0 lb / 6.0 kg

Specifiche tecniche M1Active 520

Woofers:	da 6 1/2" leggero, schermato magneticamente, membrana in propilene ultrarigida con sospensione in gomma e voice coil ad elevata potenza.
Tweeter:	1" cupola in seta con schermatura magnetica
Risposta di frequenza:	49 Hz – 20 kHz
Frequenza crossover:	2.8 kHz
Rapporto segnale-rumore:	>100 dB al di sotto dell'uscita piena, non pesato
Ingressi:	XLR ed 1/4" supportano cablaggio sia bilanciato che non bilanciato.
Polarità:	Un segnale positivo sul polo "+" crea uno spostamento anteriore della membrana
Impedenza d'ingresso:	20k ohm bilanciati oppure 10k ohm non bilanciati
Sensibilità d'ingresso:	85 mV di rumore rosa producono 90 dB(A) in uscita SPL a 1 metro. Manopola di guadagno (Gain) girata interamente in senso orario (massimo).
Dimensioni: (L x H x L)	8.5" x 15.0" x 10.25" / 21.6 cm x 38.0 cm x 26.0cm
Peso netto: (di ogni altoparlante)	21 lbs / 9.6 kg



7-51-0202-A