

pa **audiophony**
public-address





La nouvelle gamme son
pour vos espaces publics

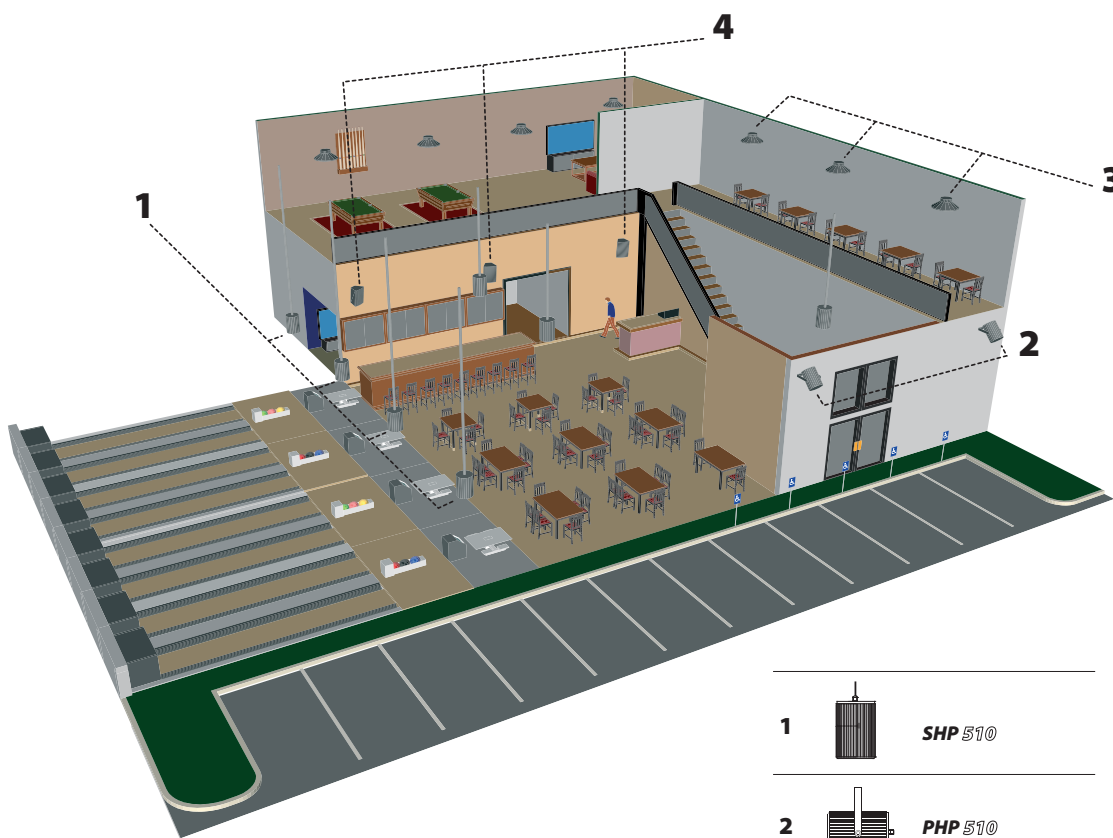

La nouvelle gamme son pour vos espaces publics

Certains lieux tels que les magasins, les places publiques, les rues, imposent de distribuer le son sur de grands espaces, de grandes distances ou avec un grand nombre d'enceintes. La nouvelle gamme de produits AUDIOPHONY Public-Address® répond désormais à cette demande.



- | | | |
|---|---|----------------------------|
| 1 |  | SHP 510 |
| 2 |  | PHP 510 |
| 3 |  | CHP 606 / 610 / 620 |
| 4 |  | EHP 410 / 510 |

Les plafonniers

Faciles à intégrer les plafonniers savent se faire discrets tout en assurant une multi diffusion efficace.

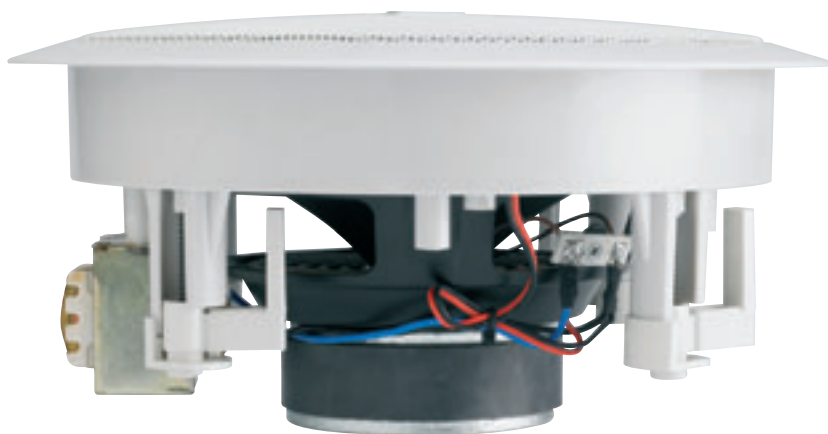

CHP 620

Plafonnier 2 voies équipé d'un haut-parleur de 16 cm et d'un tweeter. Ces composants de qualité permettent de restituer tout type de musique avec une grande clarté.

Puissances : 10 ou 20 W suivant le branchement - **Alimentation :** 100 V - Impédances : 1 k ou 0.5 k Ohms - **Composants :** Haut-parleur 6.5" et tweeter 1.5" - Sensibilité (1 M/1 W) : 98 dB - Réponse en fréquence : 85 Hz - 18 kHz - **Construction :** Corps en ABS blanc, grille métallique blanche - Accroche : 4 pattes à visser par devant - **Connection :** Connecteur 3 broches (blanc : 10 W / Rouge : 20 W / Noir : Commun) - Diamètre de découpe pour le montage : Ø 200 mm - Dimensions (Ø x D) : 233 x 118 mm - Poids : 1,7 kg.

CODE 9757

49€ TTC

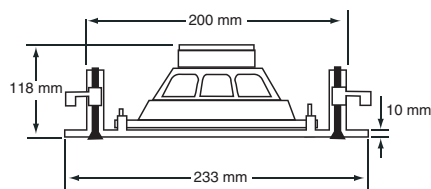



CHP 610

Plafonnier 2 voies équipé d'un haut-parleur de 16 cm et d'un tweeter. Idéal pour les sonorisations d'ambiance dans les lieux tels que les hôtels et les magasins.

Puissances : 2.5 ou 5 ou 10 W suivant le branchement - **Alimentation :** 100 V - Impédances : 4 k ou 2 ou 1 k Ohms - **Composants :** Haut-parleur 6.5" et tweeter 1" - Sensibilité (1 M/1 W): 93 dB - Réponse en fréquence : 100 Hz - 16 kHz - **Construction :** Corps en ABS blanc, grille métallique blanche - **Accroche :** 4 pattes à visser par devant - **Connection :** Connecteur 4 broches (jaune : 5 W / Rouge : 10 W / Vert : 2.5 W / Bleu : Commun) - Diamètre de découpe pour le montage : \varnothing 200 mm - Dimensions (\varnothing x D) : 230 x 90 mm - Poids : 1,4 kg.

CODE 9756

39€ TTC

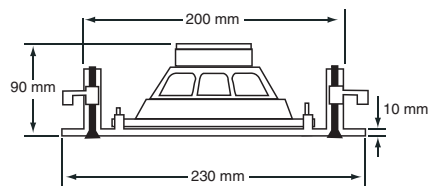

Les plafonniers

Faciles à intégrer les plafonniers savent se faire discrets tout en assurant une multi diffusion efficace.



CHP 606

Plafonnier à haut-parleur large bande de 16 cm. le haut-parleur double cône est idéal pour la reproduction des voix pour des annonces claires.

Puissances : 3 ou 6 W suivant le branchement - **Alimentation :** 100 V - **Impédances :** 3.3 k ou 1.7 k Ohms - Composants : Haut-parleur 6.5" à double cône - Sensibilité (1 M/1 W) : 90 dB - Réponse en fréquence : 110 Hz - 13 kHz - **Construction :** Corps en ABS blanc, grille métallique blanche - **Accroche :** 2 ressorts - **Connection :** Connecteur 3 broches (blanc : 3 W / Rouge : 6 W / noir : Commun) - Diamètre de découpe pour le montage: Ø 200 mm - Dimensions (Ø x D) : 230 x 90 mm - Poids : 0,9 kg.

CODE 9755

19€ TTC

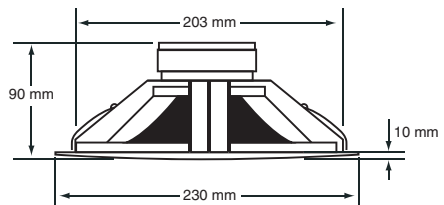



Ensemble composé
du REG60 et du REGBOX

REG 60

Régulateur de volume pour système en ligne 100 V. Permet de déporter la commande directement dans la zone concernée.

Puissance : 60 W - **Alimentation :** 100 V - Entrée prioritaire 24 V pour les messages d'alarme - Réglages : OFF/-17DB/-11DB/-4.5DB/0DB - Réponse en fréquence : 20 Hz - 20 kHz - **Construction :** Corps en ABS blanc - **Accroche :** Fixation par vis dans le boîtier mural REG-BOX - **Connection :** Connecteur 6 broches (IN+ IN- / OUT+ OUT- / 0V 24V) - Dimensions : 86 x 86 x 70 mm - Poids : 0,250 kg.

CODE 9753

25€ TTC

REG BOX

Boîte d'encastrement pour régulateur mural.

CODE 9754

3€ TTC



Les enceintes murales

Pour diffuser une musique de qualité au plus prêt de vos besoins dans un souci d'esthétisme.



EHP 520

Enceinte murale pour la sonorisation en ligne 100 V ou en 8 Ohms.

Puissances : 10 ou 20 ou 40 W par sélecteur à l'arrière
- Alimentation : 100 V ou 8 Ohms - **Impédances :** 2 K ou 1 k ou 0.5 k Ohms ou basse impédance en 8 Ohms
- Composants : Haut-parleur 5" et tweeter 1" - Sensibilité (1 M/1 W) : 89 dB - Réponse en fréquence : 80 Hz - 18 kHz
- Construction : Corps en ABS blanc, grille métallique
- Accroche : lyre de fixation orientable - **Connection :** Connecteur deux broches
- Dimensions : 302 x 172 x 165 mm - Poids : 3,4 kg.

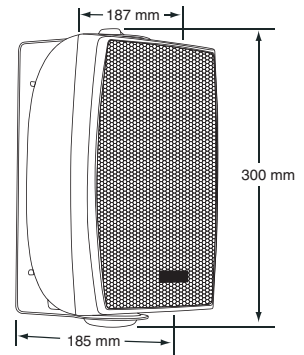

EHP 520B Version Noire CODE 9763
EHP 520W Version blanche CODE 9762

69€ TTC

Prix unitaire



EHP 410

Enceinte compacte combinant un design sobre et une performance haut de gamme. Le sélecteur à l'arrière permet de choisir la puissance de diffusion.

Puissances : 5 ou 10 ou 20 W par sélecteur à l'arrière -
Alimentation : 100 V ou 8 Ohms -
Impédances : 2 K ou 1 k ou 0.5 k Ohms ou basse impédance en 8 Ohms - Composants : Haut-parleur 4" et tweeter 1" - Sensibilité (1 M/1 W) : 89 dB - Réponse en fréquence : 80 Hz - 18 kHz -
Construction : Corps en ABS blanc, grille métallique - Accroche : lyre de fixation orientable - **Connection** : Connecteur deux broches - Dimensions : 250 x 160 x 145 mm - Poids : 1,45 kg .

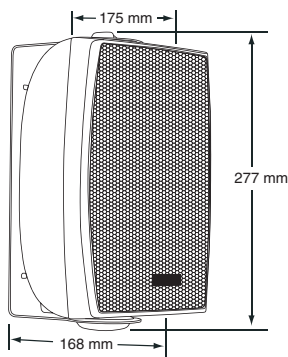

EHP 410B Version noire CODE 9761
EHP 410W Version blanche CODE 9760

59€ TTC
Prix unitaire



Les enceintes d'extérieur

Permettent de sonoriser les espaces extérieurs nécessitant des composants à l'épreuve du temps.



SHP 510

Enceinte à suspendre équipée d'un haut-parleur de 13 cm. Le câble est équipé d'une élingue pour suspendre l'enceinte en toute sécurité. Permet de sonoriser des lieux sans plafond accessible tels que les grandes surfaces.

Puissances : 2,5 ou 10 W suivant le branchement - **Alimentation** : 70 ou 100 V - **Impédances** : 1 k ou 0.691 k Ohms - **Composants** : Haut-parleur 5" large bande - Sensibilité (1 M/1 W): 90 dB - Réponse en fréquence : 150 Hz - 15 kHz - **Construction** : Corps en aluminium blanc, grille métallique blanche - **Accroche** : élingue intégrée dans la gaine du câble - **Connection** : Connecteur interne presse étoupe étanche - Degré de protection IP55 (protection contre les poussières et les jets d'eau) - Dimensions (Ø x D) : 138 x 205 mm - Poids : 2,02 kg.

CODE 9758

99€ TTC

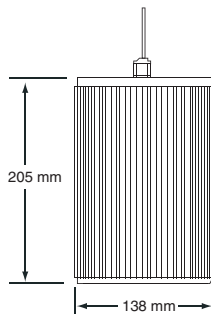

PHP 510

Projecteur de son en aluminium équipé d'un haut-parleur de 13 cm. Le corps en aluminium et le presse étoupe permettent une utilisation en extérieur.

Puissances : 2,5 ou 5 ou 10W suivant le branchement
- Alimentation : 70 ou 100 V - **Impédances :** 4 k ou 2 k ou 1 k Ohms - **Composants :** Haut-parleur 5" large bande - Sensibilité (1 M/1 W): 90 dB - Réponse en fréquence : 150 Hz - 14 kHz - **Construction :** Corps en aluminium blanc, grille métallique blanche
- Accroche : Lyre de suspension - **Connection :** Connecteur interne presse étoupe étanche - Degré de protection IP55 (protection contre les poussières et les jets d'eau) - Dimensions (Ø x D) : 138 x 205 mm - Poids: 2,1 kg.

CODE 9759

79€ TTC

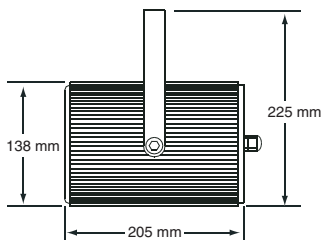

Les systèmes tout-en-un

Composés d'un amplificateur/mixeur équipé d'un lecteur USB et d'un Tuner pour avoir le choix du style musical dans un minimum d'encombrement.



COMBO 130



Système tout-en-un composé d'un amplificateur/mixeur de 130W et de deux sources. Le COMBO130 est équipé d'un lecteur USB pour clef ou disque dur et d'un récepteur Tuner.

CODE 9750

349€ TTC

- **Réglages en façade :** Volume des 3 voies micros - Volume de la voie Aux1/MP3/TUNER - Volume de la voie AUx2 - Réglage de la tonalité basse et aigu - Commande du lecteur mp3 et du Tuner - Activation du carillon - Vumètre de visualisation du niveau
- **Réglages à l'arrière :** Réglage du niveau d'atténuation de la priorité
- **Connections à l'arrière :** Entrée jack pour les micros 1 et 2 - Entrée RCA pour les voies AUX1 et AUX2 - Sortie sur RCA pour envoyer le signal mixé vers un autre ampli - Connections pour les antennes FM et AM - Sorties haut-parleurs haute impédance 70 et 100 V - Sorties haut-parleurs basse impédance 16 à 4 Ohms
- **Récepteur Tuner :** Possibilité d'enregistrer les stations - Autoscan - Recherche manuelle - Fréquences FM : 87,00 MHz - 108,00 MHz - Saut de fréquence : 10 KHz - Antenne : 75 Ohms asymétrique - Fréquences AM : 522 KHz - 1611 KHz - Saut de fréquence : 9/10 KHz - Antenne fournie
- **Lecteur USB :** Fonctions de lecture - Fonctions de recherche - Programmation de plages - Lecture de fichiers mp3 sur disque dur ou clé USB formaté en FAT32. - Capacité jusqu'à 500 Mo - 99 dossiers sur 8 couches maximum - Taux d'échantillonnage limité à 320kbs

• **Caractéristiques techniques :** Alimentation: 220 V 50-60 Hz - Consommation : 175 W - Dimensions : 483(L) x 89(H) x 366(P) mm - Poids net : 11,36 kg.

Les systèmes tout-en-un

Composés d'un amplificateur/mixeur équipé d'un lecteur USB et d'un Tuner pour avoir le choix du style musical dans un minimum d'encombrement.

COMBO 240



Système tout-en-un composé d'un amplificateur de 240 W et d'une console de mixage. Le système peut être complété avec un module optionnel lecteur USB/SD et récepteur Tuner.

CODE 9751

399€ TTC

• **Réglages en façades :** Volume des 6 voies - Volume général - Sélecteur de zone de 1 à 5 - Activation de la sirène - Activation du carillon - Egaliseur 7 bandes - Vumètre à LED avec indicateur de -20 à + 3 dB • **Réglages à l'arrière :** Gain sur les 6 voies - Activation du mode prioritaire sur les voies 1 et 2 - Activation de l'alimentation Fantôme sur les voies 1 et 2 - Réglage du volume de la sirène et du carillon • **Connection à l'arrière :** Entrée DIN 5 broches sur micro 1 pour la commande du carillon intégrée - Entrée XLR niveau ligne ou micro sur les voies 2 à 5 - Entrée RCA niveau ligne sur la voie 6 - Entrée Télépaging (annonce à distance) sur connecteur 3 broches - Connections AMP IN et PRE-AMP OUT pour insérer un mixer source externe - Connections LINK IN et LINK OUT pour brancher en cascade plusieurs COMBO240 - Sorties haut-parleurs haute impédance des zones 1 à 5 - Sorties haut-parleurs basse impédance 8 à 4 Ohms • **Caractéristiques techniques :** Dimensions : 420 x 320 x 88 mm (équerre de rackage 19 pouces fournies) - Poids : 10,8 kg.

MOD 1



Module lecteur USB/SD et récepteur Tuner AM/FM pour COMBO240. Ce module est un lecteur qui permet de lire des fichiers audio sur clé USB ou disque dur et de recevoir la radio.

CODE 9752

169€ TTC

- **Récepteur Tuner** : Possibilité d'enregistrer les stations - Autoscan - Recherche manuelle - Fréquences FM : 87,5 MHz - 108 MHz - Saut de fréquence : 50 KHz - Antenne : 75 Ohms asymétrique - Fréquences AM : 522 KHz - 1620 KHz - Saut de fréquence : 9/10 KHz - Antenne fournie
- **Lecteur USB** : Fonctions de lecture - Fonctions de recherche - Programmation de pages - Lecture de fichiers mp3 sur disque dur ou clé USB formaté en FAT32. - Reconnaissance de plus de 2000 fichiers et 200 dossiers. - ID3 disponible allant jusqu'à 32 caractères (Nom dossier/ Titre/ Artiste/ Album)
- **Egalisation** : programmée en mode Classique/Pop/Jazz/ Rock avec la fonction LOUD
- **Caractéristiques techniques** : Ratio signal/bruit: Moins de 70 dB - Réponse en fréquences : 20 Hz - 20 kHz - THD : Moins de 0.1% - Consommation maximum : 500 mA.

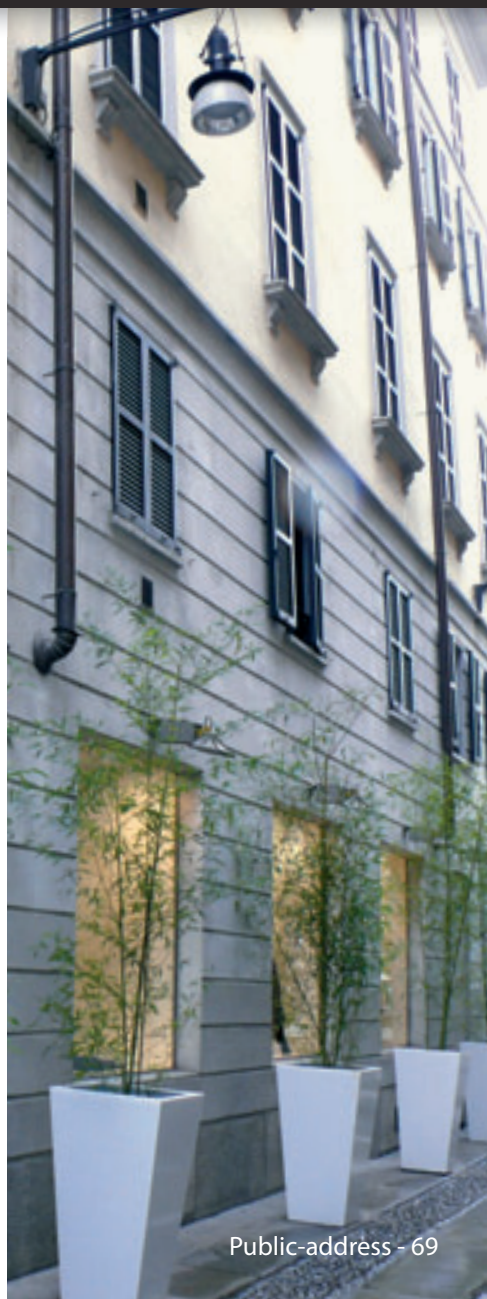

Les systèmes tout-en-un

Composés d'un amplificateur/mixeur équipé d'un lecteur USB et d'un Tuner pour avoir le choix du style musical dans un minimum d'encombrement.

COMBO 60



Système tout-en-un compact équipé d'une console de mixage amplifiée de 60 W avec deux sources intégrées. Le système est équipé d'un lecteur USB pour clef ou disque dur et d'un récepteur Tuner.

CODE 9749

279€ TTC

- **Réglages en façade :** Volume des 2 voies micros - Volume de la voie Aux1/MP3/TUNER - Volume général - Réglage de la tonalité basse, médium et aigu - Commande du lecteur mp3 et du Tuner
- **Réglages à l'arrière:** Réglage du volume de la mise en attente - réglage du volume du télépaging (annonce à distance) - Switch de sélection Aux/ CD-mp3-Tuner pour le volume en façade
- **Connexions à l'arrière:** Entrée AUX sur RCA - Entrée CD sur RCA - Entrée Télépaging sur connecteur 3 broches - Entrée musique d'attente sur connecteur 4 broches - Entrée pour déclenchement de la mise en priorité sur bornier - Sorties haut-parleurs haute impédance 100 V - Sorties haut-parleurs basse impédance 4, 8, 16 Ohms - Port USB pour le lecteur Mass storage
- **Récepteur Tuner :** Possibilité d'enregistrer les stations - Autoscanner - Recherche manuelle - Fréquences FM : 87,00 MHz - 108,00 MHz - Saut de fréquence : 10 KHz - Antenne : 75 Ohms asymétrique - Fréquences AM : 522 KHz - 1611 KHz - Saut de fréquence : 9/10 KHz - Antenne fournie
- **Lecteur USB :** Fonctions de lecture - Fonctions de recherche - programmation de plages - Lecture de fichiers mp3 sur disque dur ou clé USB formaté en FAT32. - Capacité jusqu'à 500 Mo - 99 dossiers sur 8 couches maximum - Taux d'échantillonnage limité à 320 kbs
- **Caractéristiques techniques :** Alimentation : 230 V - 50 Hz - Dimensions H x W x D : 90 x 270 x 260 mm - Poids : 5 kg.

MPU 130T



Lecteur mp3 via CD/USB/SD et Tuner AM/FM avec télécommande infra rouge.

CODE 9764

399€ TTC

Lecteur CD/Mp3 avec mémoire anti-choc (système AVM) - Lecteur USB avec entrée USB mass storage en façade (format FAT32 16 Go maxi) - Lecteur SD et SDHC (16Go max) avec slot en façade - Réglage du volume de sortie - Tuner AM et FM avec autoscane et 10 stations mémorisables - Navigation dans les répertoires et les plages par molette - Télécommande infra-rouge fournie - Liste de lecture programmable ou aléatoire - Sortie asymétrique (-10dB) sur RCA - Rackable 19 pouces avec bouton marche arrêt en façade - Dimensions lecteur : 482 x 44 x 275 mm (19 pouces 1 unité) - Alimentation : AC 230 V - 50 Hz ou DC 12V - Poids : 3.4 kg • Fonctions de la télécommande : - Choix de la source (CD, USB, SD ou Tuner) - Lecture, arrêt, sauts, recherches - Fonctions Programme, random et repeat - Choix du dossier, du morceau et recherche dans le fichier - Choix et mémorisation des stations - Mute - Ejection du CD.



MIC DESK

Microphone d'annonce équipé du système push to talk. Livré avec cordon 5 broches pour connexion sur COMBO240 et cordon Jack pour branchement sur COMBO60 et 130.

Capsule dynamique - Réponse en fréquence : 40 Hz à 16 KHz - Sensibilité : - 43 dB - Impédance : 200 Ohms - Livré avec 10 mètres de cordon - Dimensions : 430 x 200 x 75 mm - Poids : 1,05 kg.

CODE 9748

79€ TTC